

# Instructions for installation and use

WASHING MACHINE

EN

EN

English, 1

HU

Magyar, 13

RO

Română, 25

SK

Slovensky, 37

PL

Polski, 49

CZ

Česky, 61

UA

Українська, 73

## AQUALTIS

### AQS73D 29

## Contents

### Installation, 2-3

Unpacking and levelling  
Connecting the electricity and water supplies  
Technical data

### Care and maintenance, 4

Cutting off the water and electricity supplies  
Cleaning the machine  
Cleaning the detergent dispenser drawer  
Caring for your appliance drum  
Cleaning the pump  
Checking the water inlet hose

### Precautions and advice, 5

General safety  
Disposal  
Opening the porthole door manually

### Description of the machine, 6-7

Touch control panel

### Running a wash cycle, 8

### Wash cycles and options, 9

Table of wash cycles  
Wash options

### Detergents and laundry, 10

Detergent  
Preparing the laundry  
Washing recommendations  
Load balancing system

### Trouble shooting, 11

### Assistance, 12

# Installation

EN

! This instruction manual should be kept in a safe place for future reference. If the washing machine is sold, given away or moved, please ensure the manual is kept with the machine, so that the new owner may benefit from the advice contained within it.

! Read these instructions carefully: they contain vital information relating to the safe installation and operation of the appliance.

! Inside the pack containing this manual, you will also find the guarantee and all the details necessary for installation.

## Unpacking and levelling

### Unpacking

1. Once you have removed all the packaging from the washing machine, make sure it has not been damaged during transportation. If it has been damaged, contact the retailer and do not proceed any further with the installation process.

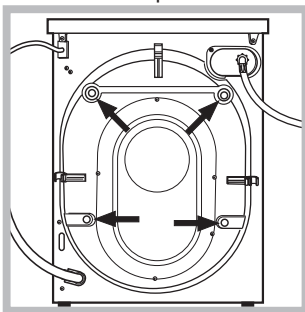

2. Remove the 4 protective screws (used during transportation) and the corresponding spacer, located on the rear part of the appliance (see figure).

3. Close off the holes using the plastic plugs supplied in the pack.

4. Keep all the parts in a safe place; they will be needed again if the washing machine is moved to another location, to prevent the inside of the appliance being damaged.

! Packaging materials should not be used as toys for children.

### Levelling

1. Place the washing machine on a flat sturdy floor, without resting it up against walls or cabinets.

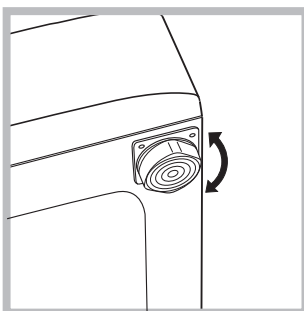

2. If the floor is uneven, the front feet of the machine may be adjusted until it reaches a horizontal position (the angle of inclination must not exceed 2 degrees).

! If the appliance is levelled correctly, it will be more stable and much less likely to cause vibrations and noise while it is operating, particularly during the spin cycle.

! If it is placed on carpet or a rug, adjust the feet in such a way as to allow a sufficient ventilation space underneath the washing machine.

## Connecting the electricity and water supplies

### Connecting the water inlet hose

! Before connecting the inlet hose to the water supply, run the water until it is perfectly clear.

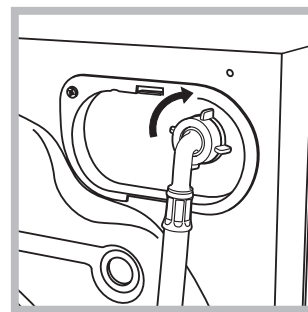

1. Connect the inlet hose to the machine by screwing it onto the cold water inlet of the appliance, which is situated on the top right-hand side of the rear part of the appliance (see figure).

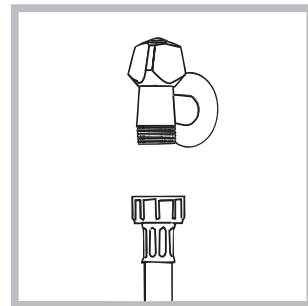

2. Connect the inlet hose by screwing it to a cold water tap using a 3/4 gas threaded connection (see figure).

3. Make sure that the hose is not folded over or bent.

! The water pressure at the tap must fall within the values indicated in the Technical data table (see next page).

! If the inlet hose is not long enough, contact a specialised shop or an authorised technician.

! Never use second-hand or old inlet hoses; use the products supplied with the machine.

## Connecting the drain hose

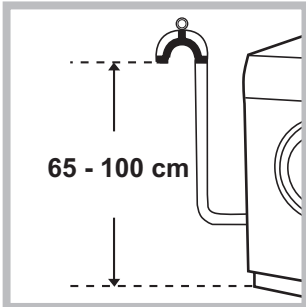

Connect the drain hose to drain duct piping or a wall drain located between 65 and 100 cm above the floor, making sure it is not bent at all.

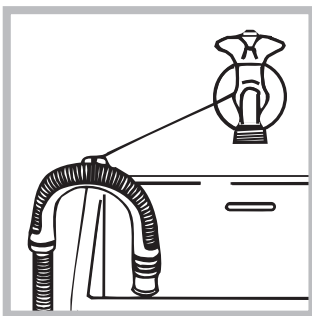

Alternatively, rest the drain hose on the side of a washbasin or bathtub, fastening the duct supplied to the tap (see figure). The free end of the hose should not be underwater.

! We advise against the use of hose extensions; if it is absolutely necessary, the extension must have the same diameter as the original hose and must not exceed 150 cm in length.

## Electrical connections

Before plugging the appliance into the electricity socket, make sure that:

- the socket is earthed and complies with all applicable laws;
- the socket is able to withstand the maximum power load of the appliance as indicated in the Technical data table (see opposite);
- the power supply voltage falls within the values indicated in the Technical data table (see opposite);
- the socket is compatible with the plug of the appliance. If this is not the case, have the socket or the plug replaced.

! The machine must not be installed outdoors, even in covered areas. It is extremely dangerous to leave the appliance exposed to rain, storms and other weather conditions.

! The mains socket must remain within easy reach after the washing machine has been installed.

! Do not use extension cords or multiple sockets.

! The cable should not be bent or compressed.

! The power supply cable and plug must only be replaced by authorised technicians.

Warning! The company shall not be held responsible in the event that these regulations are not respected.

## Technical data

<b>Model</b>	AQS73D 29
<b>Dimensions</b>	width 59,5 cm height 85 cm depth 44,5 cm
<b>Capacity</b>	from 1 to 7 kg
<b>Electrical connections</b>	please refer to the technical data plate fixed to the machine
<b>Water connections</b>	maximum pressure 1 MPa (10 bar) minimum pressure 0.05 MPa (0.5 bar) drum capacity 48 litres
<b>Spin speed</b>	up to 1200 rotations per minute
<b>Test wash cycles in accordance with directives 1061/2010 and 1015/2010</b>	Programme $\langle 60^{\circ}\text{C} \rangle$ ; Cotton standard 60°C. Programme $\langle 40^{\circ}\text{C} \rangle$ ; Cotton standard 40°C.

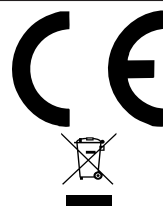

This appliance conforms to the following EC Directives:

- EMC 2014/30/EU (Electromagnetic Compatibility)
- LVD 2014/35/EU (Low Voltage)
- 2012/19/EU - (WEEE)

# Care and maintenance

EN

## Cutting off the water and electricity supplies

- Turn off the water tap after every wash cycle. This will limit wear on the hydraulic system in the machine and help to prevent leaks.
- Unplug the appliance when cleaning it and during all maintenance work.

## Cleaning the machine

The outer parts and rubber components of the appliance can be cleaned using a soft cloth soaked in lukewarm soapy water. Do not use solvents or abrasives.

A message on the display will regularly (roughly every 50 cycles) advise the user to run an automatic cleaning cycle to clean the washing machine and combat limescale build-up and bad odours.

For optimal maintenance we suggest using WPRO Limescale and grease remover, according to the instructions shown on the package. The product can be purchased by contacting the technical assistance service or through the website [www.hotpoint.eu](http://www.hotpoint.eu). Hotpoint declines all liability for any damages to the appliance caused by the use of other cleaning products for washing machines available on the market.

## Cleaning the detergent dispenser drawer

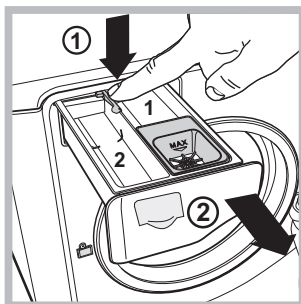

To remove the drawer, press lever (1) and pull the drawer outwards (2) (see figure). Wash it under running water; this procedure should be repeated frequently.

## Caring for your appliance drum

- Always leave the door ajar to prevent unpleasant odours from forming.

## Cleaning the pump

The washing machine is fitted with a self-cleaning pump which does not require any maintenance. Sometimes, small items (such as coins or buttons) may fall into the protective pre-chamber at the base of the pump.

! Make sure the wash cycle has finished and unplug the appliance.

To access the pre-chamber:

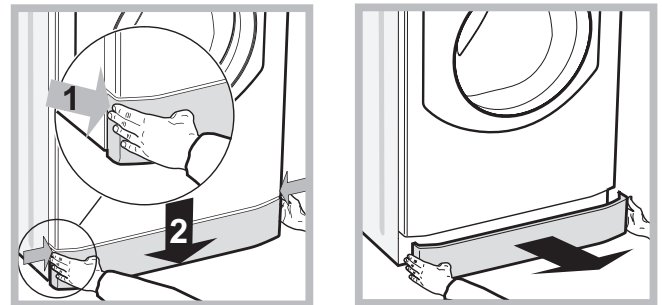

1. take off the cover panel on the front of the machine by first pressing it in the centre and then pushing downwards on both sides until you can remove it (see figures);

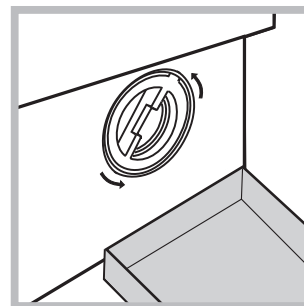

2. position a container so that it will collect the water which flows out (approximately 1.5 l) (see figure);  
3. unscrew the lid by rotating it in an anti-clockwise direction (see figure);

4. clean the inside thoroughly;  
5. screw the lid back on;  
6. reposition the panel, making sure the hooks are securely in place before you push it onto the appliance.

## Checking the water inlet hose

Check the inlet hose at least once a year. If there are any cracks, it should be replaced immediately: during the wash cycles, water pressure is very strong and a cracked hose could easily split open.



# Precautions and tips

! The machine was designed and constructed in accordance with international safety regulations. The following information is provided for safety reasons and must therefore be read carefully.

## General safety

- This appliance was designed for domestic use only.
- This appliance can be used by children aged from 8 years and above and persons with reduced physical, sensory or mental capabilities or lack of experience and knowledge if they have been given supervision or instruction concerning use of the appliance in a safe way and understand the hazards involved. Children shall not play with the appliance. Cleaning and user maintenance shall not be made by children without supervision.
- Do not touch the machine when barefoot or with wet or damp hands or feet.
- Do not pull on the power supply cable when unplugging the appliance from the electricity socket. Hold the plug and pull.
- Do not touch the drained water as it may reach extremely high temperatures.
- Never force the porthole door. This could damage the safety lock mechanism designed to prevent accidental opening.
- If the appliance breaks down, do not under any circumstances access the internal mechanisms in an attempt to repair it yourself.
- Always keep children well away from the appliance while it is operating.
- If it must be moved, proceed with the help of two or three people and handle it with the utmost care. Never try to do this alone, because the appliance is very heavy.
- Before loading laundry into the washing machine, make sure the drum is empty.

## Disposal

- Disposing of the packaging materials: observe local regulations so that the packaging may be re-used.
- The European Directive 2012/19/EU relating to Waste Electrical and Electronic Equipment (WEEE) states that household appliances should not be disposed of using the normal solid urban waste cycle. Exhausted appliances should be collected separately in order to optimise the cost of re-using and recycling the materials inside the machine, while preventing potential damage to the atmosphere and to public health.

The crossed-out dustbin is marked on all products to remind the owner of their obligations regarding separated waste collection.

For more information relating to the correct disposal of household appliances, owners should contact their local authorities or appliance dealer.

## Opening the porthole door manually

In the event that it is not possible to open the porthole door due to a powercut, and if you wish to remove the laundry, proceed as follows:

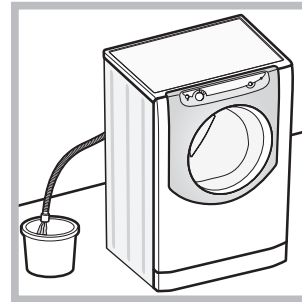

1. remove the plug from the electrical socket.
2. make sure the water level inside the machine is lower than the door opening; if it is not, remove excess water using the drain hose, collecting it in a bucket as indicated in the *figure*.

3. remove the cover panel on the lower front part of the washing machine (see *overleaf*).

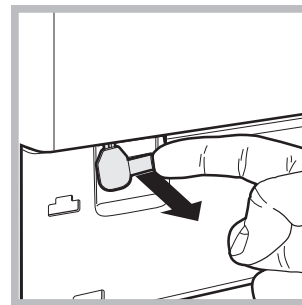

4. pull outwards using the tab as indicated in the figure, until the plastic tie-rod is freed from its stop position; pull downwards until you hear a "click", which indicates that the door is now unlocked.

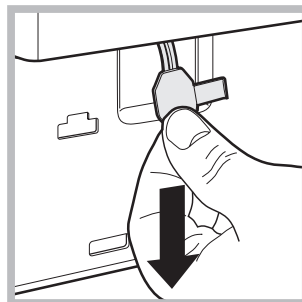

5. open the door; if this is still not possible repeat the procedure.

6. reposition the panel, making sure the hooks are securely in place before you push it onto the appliance.

# Description of the machine

EN

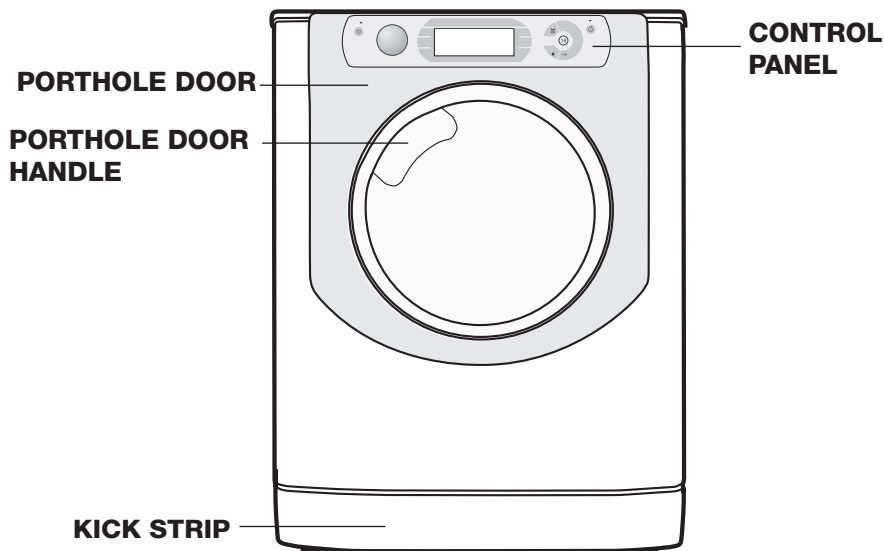

## PORTHOLE DOOR



Always use the handle to open the porthole door (see figure).

## DETERGENT DISPENSER DRAWER



The detergent dispenser drawer is located inside the machine and can be accessed by opening the door.

For more information on detergent measures, please refer to the chapter entitled "Detergents and laundry".

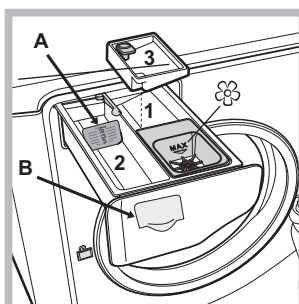

1. *pre-wash compartment*: use powder detergent.

! *Before pouring in the detergent, make sure that extra compartment 3 has been removed.*

2. *main wash compartment*: If liquid detergent is used, it is recommended that the removable plastic partition **A**

(supplied) be used for proper dosage. If powder detergent is used, place the partition into slot **B**.

3. *extra compartment*: Bleach

! **The use of extra compartment 3 excludes the pre-wash function.**

☼ *washing additives compartment*: for fabric softener or liquid additives. We recommend that the maximum level indicated by the grille is not exceeded, and that concentrated fabric softeners are diluted.

## TOUCH CONTROL PANEL

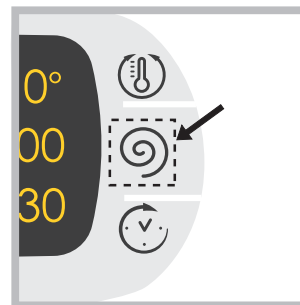

To adjust the settings, gently press the icon inside the sensitive (touch control) area as illustrated in the figure.

## Standby mode

This washing machine, in compliance with new energy saving regulations, is fitted with an automatic standby system which is enabled after about 30 minutes if no activity is detected. Press the ON-OFF  button briefly and wait for the machine to start up again.

## Touch control panel

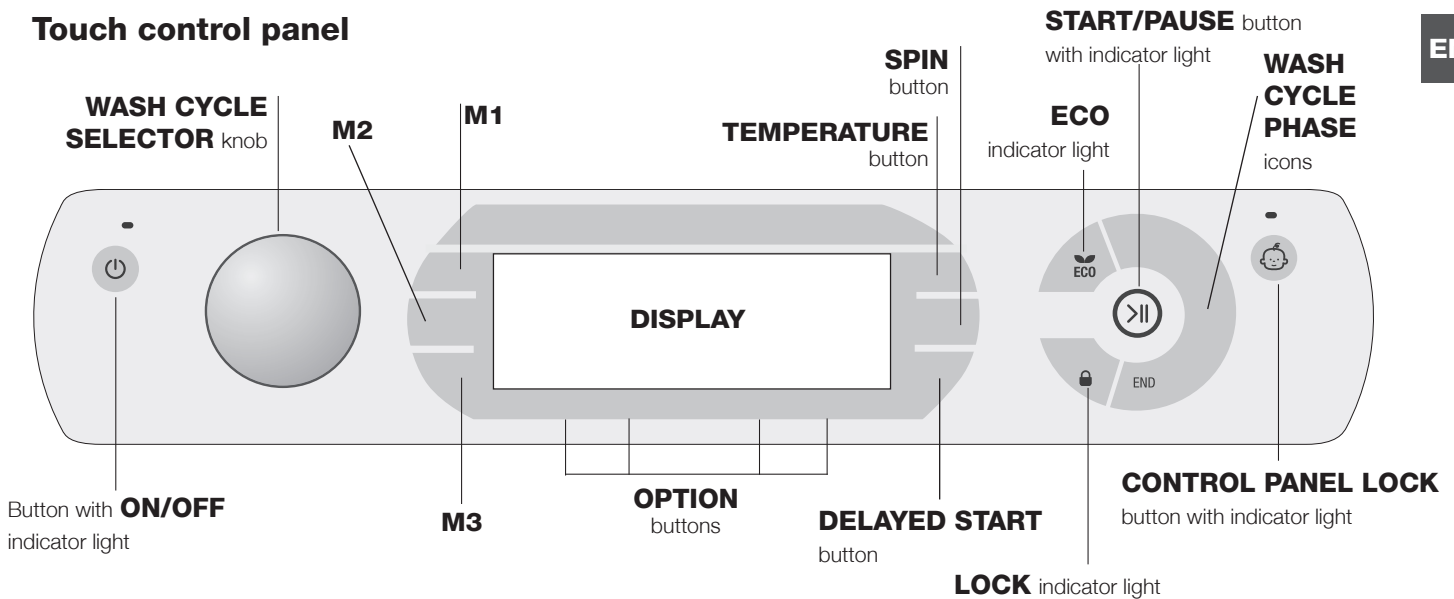

Button with **ON/OFF** indicator light: press this briefly to switch the machine on or off. The green indicator light indicates that the machine is switched on. To switch off the washing machine during the wash cycle, press and hold the button for approximately 3 seconds; if the button is pressed briefly or accidentally the machine will not switch off. If the machine is switched off during a wash cycle, this wash cycle will be cancelled.

**WASH CYCLE SELECTOR** knob: may be turned in either direction. To select the most suitable wash cycle, please refer to the "Table of wash cycles".

The knob will not move during the wash cycle.

**M1-M2-M3** buttons: press and hold one of the buttons to store a cycle with your own set preferences in the memory of the machine. To recall a previously-stored cycle, press the corresponding button.

**TEMPERATURE** button: press to modify or exclude the temperature setting; the value selected will appear on the display above (see "Running a wash cycle").

**SPIN CYCLE** button: press to modify or exclude the spin cycle; the value selected will appear on the display above (see "Running a wash cycle").

**DELAYED START** button: press to set a delayed start for the selected wash cycle; the set delay time will appear on the display above (see "Running a wash cycle").

**OPTION** buttons: press to select the available options. The indicator light corresponding to the selected option will remain lit (see "Running a wash cycle").

**WASH CYCLE PHASE** icons: these illuminate to indicate the progress of the wash cycle (Wash – Rinse – Spin – Drain). The text **END** lights up when the cycle is complete.

**START/PAUSE** button with indicator light: when the green indicator light flashes slowly, press the button to start a wash cycle. Once the cycle has begun the indicator light will remain lit in a fixed manner. To pause the wash cycle, press the button again; the indicator light will flash in an orange colour. If

the "LOCK" indicator light is switched off, the door may be opened. To start the wash cycle from the point at which it was interrupted, press the button again.

**LOCK** indicator light: indicates that the porthole door is locked. To open the door, pause the wash cycle (see "Running a wash cycle").

**CONTROL PANEL LOCK** button with indicator light: to activate or deactivate the control panel lock, press and hold the button for approximately 2 seconds. when the indicator light is illuminated, the control panel is locked (apart from the ON/OFF button). This means it is possible to prevent wash cycles from being modified accidentally, especially where there are children in the home.

**ECO** indicator light: the **ECO** icon lights up when, after altering the washing parameters, an energy saving of at least 10% is made. Furthermore, before the machine enters "Standby" mode, the icon will light up for a few seconds; when the machine is switched off the estimated energy saving will be around the 80% mark.



**CHANGE LANGUAGE** The first time the machine is switched on, the first language will flash on the display. The "Λ", "OK" and "V" symbols will appear on the display, in line with the 3 buttons on the right-hand side. The languages change automatically every 3"; alternatively, they can be changed by pressing the buttons next to the "Λ" and "V" symbols. Use the "OK" button to confirm the language, which will be set after 2". If no buttons are pressed, the automatic language change will begin again after 30".

**To change the language, switch the machine on and off again; in the 30" time period after it has been switched off, press and hold** the temperature + spin + delayed start buttons simultaneously for 5". A short sound alert will be emitted and the set language will flash on the display. Press the buttons next to the "Λ" and "V" symbols to change the language. Use the button next to the "OK" symbol to confirm the language, which will be set after 2". If no buttons are pressed, the language set previously will be displayed after 30". **Switch on the machine.**



# Running a wash cycle

EN

**WARNING:** before you use the washing machine for the first time, run a wash cycle with detergent and no laundry, using the 90° cottons cycle without pre-wash.



1. **SWITCH THE MACHINE ON.** Press the  button. All the indicator lights will illuminate for 1 second and the text AQUALTIS will appear on the display; the indicator light corresponding to the  button will then remain lit in a constant manner and the START/PAUSE indicator light will flash.
2. **SELECT THE PROGRAMME.** Turn the PROGRAMME KNOB left or right, until the required programme has been selected; the name of the programme will appear on the display. A temperature and spin speed is set for each programme; these may be adjusted. The cycle duration will also appear on the display.
3. **LOAD THE LAUNDRY.** Open the porthole door. Load the laundry, making sure you do not exceed the maximum load value indicated in the *table of wash cycles on the following page*.
4. **MEASURE OUT THE DETERGENT.** Pull out the detergent dispenser drawer and pour the detergent into the relevant compartments as described in “*Description of the machine*”.
5. **CLOSE THE PORTHOLE DOOR.**
6. **CUSTOMISE THE WASH CYCLE.** Use the relevant buttons on the control panel:

 **Modify the temperature and/or spin speed.**

The machine automatically displays the maximum temperature and spin speed values set for the selected cycle, or the most recently-used settings if they are compatible with the selected cycle. The temperature can be decreased by pressing the  button, until the cold wash “OFF” setting is reached. The spin speed may be progressively reduced by pressing the  button, until it is completely excluded “OFF”. If these buttons are pressed again, the maximum values are restored.

! Exception: if the  programme is selected, the temperature can be increased up to a value of 90°C.

 **Setting a delayed start.**

To set a delayed start for the selected cycle, press the corresponding button repeatedly until the required delay period has been reached. During the setting procedure, the delay period and the text “**Starts in:**” will be displayed, along with the flashing  symbol. After the delayed start has been set, the  symbol will remain fixed on the display, which will also indicate the duration of the selected cycle with the text “**Ends in:**” and the cycle duration. Press the DELAYED START button just once to display the delay time set previously.

After the countdown has begun, the display will show the text “**Starts in:**” and the delay period. Once the set delay time has elapsed, the machine will begin its cycle and the display will show “**Ends in:**” and the time remaining until the end of the cycle.

To remove the delayed start option, press the button until the display shows the text OFF; the  symbol will disappear.

 **Modify the cycle settings.**

- Press the button to activate the option; the name of the option will then appear on the display and the corresponding indicator light will illuminate.
- Press the button again to deactivate the option; the name of the option will then appear on the display followed by the text OFF, and the corresponding indicator light will switch off.

! If the selected option is not compatible with the selected wash cycle, this incompatibility will be signalled by the flashing of the indicator light and a sound alert (3 beeps); the option will not be activated.

! If the selected option is not compatible with another option that has been selected previously, the indicator light corresponding to the first option selected will flash and only the second option will be activated; the indicator light corresponding to the button will remain lit in a constant manner.

! The options may affect the recommended load value and/or the duration of the cycle.

7. **START THE PROGRAMME.** Press the START/PAUSE button. The corresponding indicator light remains lit in a fixed manner and the porthole door locks (the  LOCK indicator light illuminates). The icons corresponding to the wash cycle phases will light up during the cycle to indicate which phase is currently in progress.

To change a wash cycle once it has already started, pause the washing machine by pressing the START/PAUSE button; then select the desired cycle and press the START/PAUSE button again.

To open the door during a wash cycle, press the START/PAUSE button; if the LOCK  indicator light is switched off you may open the door. Press the START/PAUSE button again to restart the wash cycle from the point at which it was interrupted.

8. **THE END OF THE WASH CYCLE.** This is indicated by the illuminated text **END**. The porthole door may be opened immediately. If the START/PAUSE indicator light is flashing, press the button to end the cycle. Open the door, unload the laundry and switch off the machine.

! If you wish to cancel a cycle which has already begun, press and hold the  button until the cycle stops and the machine switches off.

# Wash cycles and options

**Table of wash cycles**

Icon	Description of the wash cycle	Max. temp. (°C)	Max. speed (rpm)	Detergent and additives				Max. load (kg)	Residual dampness %	Energy consumption kWh	Total water l	Cycle duration
				Prewash	Wash	Bleach	Fabric softener					
	Synthetics Resistant	60°	800	●	●	●	●	3,5	49	0,87	42	90'
	Synthetics Resistant (4)	40°	800	●	●	●	●	3,5	49	0,56	42	85'
	Whites	60°	1200	●	●	-	●	4	-	-	-	190'
	Coloureds	40°	1200	●	●	●	●	4	53	0,90	73	95'
	Darks	30°	800	-	●	-	●	4	-	-	-	80'
	Shirts	40°	600	-	●	●	●	2	-	-	-	85'
	Quilted Jacket: to wash clothes padded with goose down (such as puffer jackets) or cushions.	30°	1000	-	●	-	●	1,5	-	-	-	130'
	Bed&Bath for bedlinen and towels.	60°	1200	●	●	●	●	7	-	-	-	135'
	Rinse	-	1200	-	-	●	●	7	-	-	-	49'
	Spin and Pump out	-	1200	-	-	-	-	7	-	-	-	16'
	Anti Allergy	60°	1200	-	●	-	●	4	-	-	-	200'
	Ultradelicates	30°	0	-	●	-	●	1	-	-	-	75'
	Wool: for wool, cashmere, etc.	40°	800	-	●	-	●	1,5	-	-	-	80'
	Mix 30': to refresh lightly soiled garments quickly (not suitable for wool, silk and clothes which require washing by hand).	30°	800	-	●	-	●	3	71	0,19	39	30'
	Cotton Standard 60°C (1): heavily soiled whites and resistant colours.	60° (Max. 90°)	1200	●(3)	●	●	●	7	53	1,00	52,5	185'
	Cotton Standard 40°C (2): lightly soiled whites and delicate colours.	40°	1200	-	●	●	●	7	53	1,09	92	170'
	Cotton Standard 20°C: lightly soiled whites and delicate colours.	20°	1200	-	●	●	●	7	-	-	-	175'

The length of cycle shown on the display or in this booklet is an estimation only and is calculated assuming standard working conditions. The actual duration can vary according to factors such as water temperature and pressure, the amount of detergent used, the amount and type of load inserted, load balancing and any wash options selected.

**Note:** 10 minutes after the START, the machine will recalculate the time remaining until the end of the wash cycle on the basis of the load inside it; this value will then be shown on the display.

1) Test wash cycle in compliance with directive 1061/2010: set wash cycle with a temperature of 60°C.

This cycle is designed for cotton loads with a normal soil level and is the most efficient in terms of both electricity and water consumption; it should be used for garments which can be washed at 60°C. The actual washing temperature may differ from the indicated value.

2) Test wash cycle in compliance with directive 1061/2010: set wash cycle with a temperature of 40°C.

This cycle is designed for cotton loads with a normal soil level and is the most efficient in terms of both electricity and water consumption; it should be used for garments which can be washed at 40°C. The actual washing temperature may differ from the indicated value.

3) At 60 °C the "Prewash" function cannot be selected.

For all Test Institutes:

2) Long wash cycle for cottons: set wash cycle with a temperature of 40°C.

4) Long wash cycle for synthetics: set wash cycle with a temperature of 40°C.

## Wash options

### Super Wash

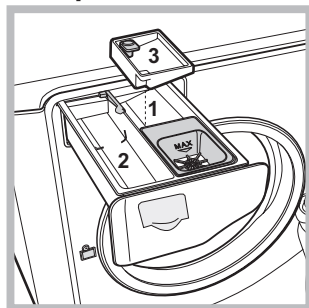

This option offers a high-performance wash due to the greater quantity of water used in the initial phase of the cycle, and due to the increased wash cycle duration, is particularly useful for the removal of stubborn stains. It can be used **with** or **without** bleach. If you desire bleaching, insert the extra tray compartment (3) into compartment 1. When pouring in the bleach, be careful not to exceed the "max" level marked on the central pivot (see

figure). To bleach laundry without carrying out a full wash cycle, pour the bleach into the extra compartment 3, select the "Rinse" cycle and activate the "Super Wash" option .

! It cannot be used in conjunction with , , , , , , , , .

### Extra rinse

By selecting this option, the efficiency of the rinse is increased and optimal residual detergent removal is guaranteed. It is particularly useful for skin which is sensitive to detergents. We recommend this option is used with a full load of washing, or when a large amount of detergent is required.

! It cannot be used in conjunction with , , , , , , , , .

### Easy Iron

By selecting this option, the wash and spin cycles will be modified in order to reduce the formation of creases.

**At the end of the cycle the washing machine drum will rotate slowly;** the "Easy Iron" and START/PAUSE indicator lights will flash. To end the cycle press the START/PAUSE button or the "Easy Iron" button.

! It cannot be used in conjunction with , , , , , , , , .

### Prewash

If this function is selected, the pre-wash cycle will run; this is useful for removing stubborn stains.

**N.B.:** put the detergent in the relevant compartment.

! It cannot be used in conjunction with , , , , , , , , , (60°), , .



# Detergents and laundry

EN

## Detergent

The type and quantity of detergent required depend on the type of fabric you are washing (cotton, wool, silk, etc.), as well as its colour, the washing temperature, the level of soiling and the hardness of the water in the area. Measuring out the detergent carefully will avoid wastage and help to protect the environment: although they are biodegradable, detergents still contain ingredients which alter the balance of nature.

We recommend the following:

- use powder detergents for white cotton garments and pre-washing.
- use liquid detergents for delicate cotton garments and for all low-temperature wash cycles.
- use gentle liquid detergents for wool and silk garments.

The detergent should be poured into the relevant compartment - or the dispenser placed directly inside the drum - before the wash cycle begins. In the latter case, it will not be possible to select the Cottons with pre-wash cycle.

! Use powder detergent for white cotton garments, for pre-washing, and for washing at temperatures over 60°C

! Follow the instructions given on the detergent packaging.

! Do not use hand washing detergents because these create too much foam.

## Preparing the laundry

- Shake out the garments before loading them into the machine.
- Divide the laundry according fabric type (symbol on the washing instruction label) and colour, making sure you separate the coloured garments from the white ones;
- Empty all pockets and check the buttons;
- Do not exceed the values listed in the "Table of wash cycles", which refer to the weight of the laundry when dry.

## How much does your laundry weigh?

1 sheet	400-500 g
1 pillowcase	150-200 g
1 tablecloth	400-500 g
1 bathrobe	900-1200 g
1 towel	150-250 g
1 pair of jeans	400-500 g
1 shirt	150-200 g

## Washing recommendations

**Whites:** use this cycle  to wash white clothes. The programme is designed to maintain the brightness of white clothes over time.

**Coloureds:** use this cycle  to wash bright coloured clothes. The programme is designed to maintain bright colours over time.

**Darks:** Use cycle  to wash dark-coloured garments. This programme is designed to maintain dark colours over time. We recommend using a liquid detergent for the best results when washing dark-coloured garments.

**Shirts:** use the special  wash cycle to wash shirts in different fabrics and colours to guarantee they receive the best possible care.





**Quilted Jacket:** to wash quilted jacket, cushions or clothes padded with goose down (the weight of which should not exceed 1,5 kg), use the special  wash cycle.

**Bedlinen and towels:** use programme  to wash bed linen and towels in one single cycle: it optimises softener performance and helps you save time and energy. We recommend the use of powder detergent

**Anti Allergy:** use programme  to remove major allergens such as pollen, mites, cat's and dog's hair.

**Ultradelicates:** use programme  to wash very delicate garments having strasses or sequins.

We recommend turning the garments inside out before washing and placing small items into the special bag for washing delicates. Use liquid detergent on delicate garments for best results.

To wash **Silk** garments and **Curtains** select cycle  and then option  (in this case it will also be possible to enable the "Extra Rinse" option); the machine will end the cycle while the laundry is soaking and the  indicator light will flash. To drain the water so that the laundry may be removed, press the START/PAUSE button or the  button.

**Wool:** the wool wash cycle on this Hotpoint-Ariston machine has been tested and approved by The Woolmark Company for washing wool garments labelled as hand washable provided that the garments are washed according to the instructions on the garment label and those issued by the manufacturer of this washing machine. Hotpoint-Ariston is the first washing machine brand to be approved by The Woolmark Company for Apparel Care-Platinum for its washing performance and consumption of energy and water. (M1253)



*In UK, Eire, Hong Kong and India the Woolmark trade mark is a Certification trade mark.*

**Cotton Standard 20°C:** ideal for lightly soiled cotton loads. The effective performance levels achieved at cold temperatures, which are comparable to washing at 40°, are guaranteed by a mechanical action which operates at varying speed, with repeated and frequent peaks.

## Load balancing system

Before every spin cycle, to avoid excessive vibrations before every spin and to distribute the load in a uniform manner, the drum rotates continuously at a speed which is slightly greater than the washing rotation speed. If, after several attempts, the load is not balanced correctly, the machine spins at a reduced spin speed. If the load is excessively unbalanced, the washing machine performs the distribution process instead of spinning. To encourage improved load distribution and balance, we recommend small and large garments are mixed in the load.



# Trouble shooting

Your washing machine could occasionally fail to work. Before contacting the Technical Assistance Centre (see “Assistance”), make sure that the problem cannot be solved easily using the following list.

## Problem:

**The washing machine does not switch on.**

**The wash cycle does not start.**

**The washing machine does not fill with water.**

**The washing machine door remains locked.**

**The machine continuously fills with water and drains.**

**The washing machine does not drain or spin.**

**The machine vibrates a lot during the spin cycle.**



**The washing machine leaks.**



**The icons corresponding to the “Phase in progress” flash rapidly at the same time as the ON/OFF indicator light.**

**There is too much foam.**

**The washing machine door remains locked.**

## Possible causes / Solutions:

- The appliance is not plugged into the socket fully, or not enough to make contact.
- There is no power in the house.
- The door is not closed properly.
- The START/PAUSE button has not been pressed.
- The water tap has not been opened.
- A delayed start has been set.
- The water inlet hose is not connected to the tap.
- The hose is bent.
- The water tap has not been opened.
- There is no water supply in the house.
- The pressure is too low.
- The START/PAUSE button has not been pressed.
- If you have selected the  function, at the end of the cycle the washing machine drum will rotate slowly; to end the cycle press the START/PAUSE button or the  button.
- The drain hose is not fitted at a height between 65 and 100 cm from the floor (see “Installation”).
- The free end of the hose is under water (see “Installation”).
- If the dwelling is on one of the upper floors of a building, there may be problems relating to water drainage, causing the washing machine to fill with water and drain continuously. Special anti-draining valves are available in shops and help to prevent this inconvenience.
- The wall drainage system is not fitted with a breather pipe.
- The wash cycle does not include draining: Some wash cycles require the drain phase to be started manually (see “Wash cycles and options”).
- The “Easy iron” option is enabled: to complete the wash cycle, press the START/PAUSE button (“Wash cycles and options”).
- The drain hose is bent (see *Installation*).
- The drainage duct is clogged.
- The drum was not unlocked correctly during installation (see “Installation”).
- The machine is not level (see “Installation”).
- The machine is trapped between cabinets and walls (see “Installation”).
- The load is unbalanced (see “Detergents and laundry”).
- The water inlet hose is not screwed on properly (see “Installation”).
- The detergent dispenser is blocked (to clean it, see “Care and maintenance”).
- The drain hose is not fixed in place properly (see “Installation”).
- Switch off the machine and unplug it, wait for approximately 1 minute and then switch it back on again. If the problem persists, contact the Technical Assistance Service.
- The detergent is not suitable for machine washing (it should display the text “for washing machines” or “hand and machine wash”, or the like).
- Too much detergent was used.
- Perform the manual unlocking procedure (see “Precautions and tips”).

**! Note:** to exit “Demo mode”, switch machine off, press and hold the two “START/PAUSE”  and “ON/OFF”  buttons simultaneously for 3 seconds.

# Assistance

EN

## Before calling for Assistance:

- Check whether you can solve the problem by yourself (see “*Trouble shooting*”);
- Restart the wash cycle to check whether the problem has been solved;
- If it has not, contact the Authorised Technical Assistance Service.

! If the washing machine has been installed or used incorrectly, you will have to pay for the call-out service.  
! Always request the assistance of authorised technicians.

## Please have the following information to hand:

- the type of problem;
- the appliance model (Mod.);
- the serial number (S/N).

The above information can be found on the data plate located on the appliance itself.

## COMMISSION DELEGATED REGULATION (EU) No 1061/2010

Brand	HOTPOINT/ARISTON
Model	AQS73D 29 EU/B
Rated capacity in kg of cotton	7.0
Energy efficiency class on a scale from A+++ (low consumption) to G (high consumption)	A+++
Energy consumption per year in kWh <sup>1)</sup>	173.0
Energy consumption of the standard 60 °C cotton programme at full load in kWh <sup>2)</sup>	1.002
Energy consumption of the standard 60 °C cotton programme at partial load in kWh <sup>2)</sup>	0.564
Energy consumption of the standard 40 °C cotton programme at partial load in kWh <sup>2)</sup>	0.543
Power consumption of the off-mode in W	0.5
Power consumption of the left-on mode in W	8.0
Water consumption per year in litres <sup>3)</sup>	10607
Spin-drying efficacy class on a scale from G (minimum efficacy) to A (maximum efficacy)	B
Maximum spin speed attained <sup>4)</sup>	1200
Remaining moisture content <sup>5)</sup>	53%
Programme time of the "standard 60 °C cotton" at full load in minutes	185
Programme time of the "standard 60 °C cotton" at partial load in minutes	150
Programme time of the "standard 40°C cotton" at partial load in minutes	145
Duration of the left-on mode in minutes	30
Noise in dB(A) re 1 pW washing <sup>6)</sup>	56
Noise in dB(A) re 1 pW spinning <sup>6)</sup>	76

<sup>1)</sup> The "standard 60°C cotton" at full and partial load and the "standard 40°C cotton" at partial load are the standard washing programmes to which the information in the label and the fiche relates. Standard 60°C cotton and standard 40°C cotton are suitable to clean normally soiled cotton laundry and are the most efficient programmes in terms of combined energy and water consumption. Partial load is half the rated load.

<sup>2)</sup> Based on 220 standard washing cycles for cotton programmes at 60°C and 40°C at full and partial load, and the consumption of the low-power modes. Actual energy consumption will depend on how the appliance is used.

<sup>3)</sup> Based on 220 standard washing cycles for cotton programmes at 60°C and 40°C at full and partial load. Actual water consumption will depend on how the appliance is used.

<sup>4)</sup> For the standard 60 °C at full and partial load or the 40°C at partial whichever is lower.

<sup>5)</sup> Attained for 60 °C cotton at full and partial load or the 40°C at partial whichever is higher.

<sup>6)</sup> Based on washing and spinning phases for the standard 60°C cotton programme at full load.

HU

Magyar

**AQUALTIS**

**AQS73D 29**

## Összefoglalás

HU

### Üzembe helyezés, 14–15

Kicsomagolás és vízszintbe állítás  
Víz- és elektromos csatlakozás  
Műszaki adatok

### Karbantartás és ápolás, 16

A víz elzárása és az elektromos áram kikapcsolása  
A készülék tisztítása  
A mosószer-adagoló fiók tisztítása  
A dob tisztítása  
A szivattyú tisztítása  
A vízbevezető cső ellenőrzése

### Óvintézkedések és tanácsok, 17

Általános biztonság  
Hulladékelhelyezés  
Az ajtó kézi nyitása

### A készülék leírása, 18–19

Érintőgombos kezelőpanel

### A mosási ciklusok végrehajtása, 20

### Programok és opciók, 21

Programtáblázat  
Opciók

### Mosószerek és mosandók, 22

Mosószer  
A mosandó ruhák előkészítése  
Mosási tanácsok  
A bepakolt ruhák kiegyensúlyozására szolgáló rendszer

### Rendellenességek és elhárításuk, 23

### Szerviz, 24

# Üzembe helyezés

HU

! E kézikönyv megőrzése azért fontos, hogy bármikor elővehesse, és megnézhesse. A készülék eladása, továbbadása, vagy költöztetése esetén figyeljen arra, hogy a kézikönyv a mosógéppel maradjon.  
! Figyelmesen olvassa el az utasításokat: fontos információkat tartalmaznak az üzembe helyezésről, a használatról és a biztonságról.  
! A garancia mellett az üzembehelyezéshez szükséges eszközök is a kézikönyvet tartalmazó csomagban találhatóak.

## Kicsomagolás és vízszintbe állítás

### Kicsomagolás

1. A mosógép kicsomagolása után ellenőrizze, hogy az nem szenvedett-e sérülést a szállítás során. Ha a készüléken sérülést talál, ne csatlakoztassa, és forduljon a viszonteladóhoz.

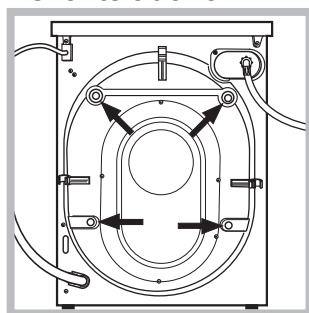

2. A készülék hátsó részén csavarozza ki a szállításhoz szükséges 4 védőcsavart és távolítsa el a hozzájuk tartozó távtartót (lásd ábra).

3. A furatokat zárja le a csomagban található műanyag dugókkal!

4. Őrizzen meg minden darabot, mert a mosógép esetleges elszállításakor a készülék belső károsodásának megelőzése érdekében szükség lesz azok visszaszerelésére.

! A csomagolóanyag nem gyermekjáték!

### Vízszintbe állítás

1. A mosógépet sík és kemény padlóra állítsa, úgy, hogy ne érjen falhoz, vagy bútorhoz!

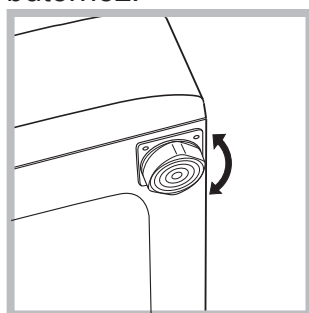

2. Az egyenlenségeket a talpak ki-, illetve becsavarásával kompenzálhatja. Állítsa vízszintbe a készüléket (a lejtésnek 2 foknál kisebbnek kell lenni).

! A pontos szintezés stabilitást nyújt és megakadályozza a főképp a centrifugálási fázisban jelentkező rezgések és zaj keletkezését.

! Amennyiben a készüléket szőnyegpadlón vagy szőnyegen helyezi el, a lábakat úgy állítsa be, hogy a mosógép alatt elegendő hely maradjon a szellőzésre!

## Víz- és elektromos csatlakozás

### A vízbevezető cső csatlakoztatása

! A vízbevezető cső hálózatba való bekötése előtt folyassa ki a vizet, míg az áttetszővé nem válik.

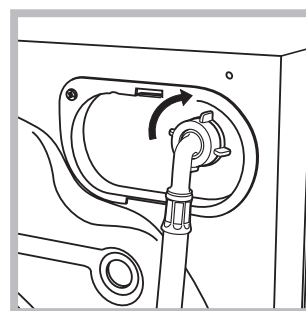

1. A vízbevezető cső csatlakoztatásához csavarozza a csövet a készülék hátoldalán jobbra fent található vízbemeneti csonkra (lásd ábra).

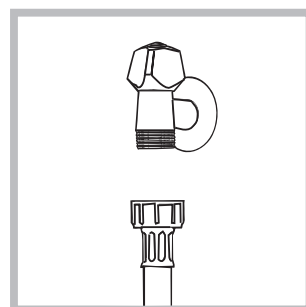

2. A vízbevezető cső csatlakoztatásához csavarozza fel a csövet egy 3/4"-os külső menettel rendelkező hidegvíz-csapra (lásd ábra).

3. Ügyeljen arra, hogy a csövön ne legyen törés vagy szűkület.

! A csap víznyomásának a műszaki adatok táblázatában szereplő határértékek között kell lennie (lásd a szemben lévő oldalt).

! Amennyiben a vízbevezető cső nem elég hosszú, forduljon szakülethez vagy engedéllyel rendelkező szakemberhez.

! Sohase szereljen fel használt, vagy öreg vízbevezető csövet, hanem a készülékhez mellékelt csöveket használja.

### A leeresztőcső csatlakoztatása

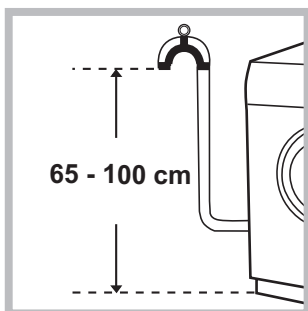

A leeresztőcsövet csatlakoztassa lefolyóhoz vagy a padlótól 65 és 100 cm közötti magasságban lévő fali lefolyószifonhoz, vigyázva arra, nehogy megtörje!

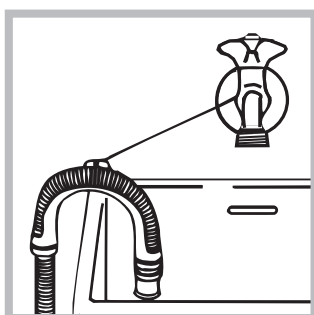

A leeresztőcsövet a mosdó vagy a kád szélére is akaszthatja úgy, hogy a tartozékok között lévő vezetőt a csaphoz erősíti (lásd ábra). A leeresztőcső szabad végének nem szabad vízbe

merülnie.

! Toldások használata nem javasolt. Amennyiben feltétlenül szükséges, a toldás átmérője egyezzen meg az eredeti csőével, és semmiképpen se legyen 150 cm-nél hosszabb.

### Elektromos csatlakoztatás

Mielőtt a csatlakozódugót az aljzatba dugná, bizonyosodjon meg az alábbiakról:

- Az aljzat földelése megfelel a törvény által előírtak.
- Az aljzat képes elviselni a készülék műszaki adatait tartalmazó táblázatban megadott maximális teljesítményfelvételt (lásd szemben).
- A hálózat feszültsége a műszaki adatokat tartalmazó táblázatban szereplő értékek közé esik (lásd szemben).
- Az aljzat kompatibilis a készülék csatlakozódugójával. Ellenkező esetben cseréltesse ki az aljzatot vagy a csatlakozódugót.

! A készülék nem állítható fel nyílt téren, még akkor sem, ha a tér tetővel van fedve, mert nagyon a készüléket esőnek vagy zivataroknak kitenni nagyon veszélyes.





! A csatlakozódugónak a készülék helyére állítása után is könnyen hozzáférhetőnek kell maradnia.

! Ne használjon hosszabbítót vagy elosztót.

! A kábel ne legyen se megtörve, se összenyomva.

! A hálózati kábelt, valamint a csatlakozódugót csak engedéllyel rendelkező szakember cserélheti.

Figyelem! A fenti előírások figyelmen kívül hagyása esetén a gyártó elhárít minden felelősséget.

Műszaki adatok	
Modell	AQS73D 29
Méretetek	szélesség 59,5 cm magasság 85 cm mélység 44,5 cm
Ruhatöltet:	1-től 7 kg-ig
Elektromos csatlakozás	lásd a készüléken található, muszaki jellemzőket tartalmazó adattáblát!
Vízcsatlakozások	maximális nyomás 1 MPa (10 bar) minimális nyomás 0,05 MPa (0,5 bar) dob úrtartalma 48 liter
Centrifuga fordulatszám	1200 fordulat/perc-ig
Az 1061/2010 és 1015/2010 rendeletek szerinti vizsgálati programok	 program; pamut normál 60°C.  program; pamut normál 40°C.
  	Ez a berendezés megfelel a következő Uniós Előírásoknak: - EMC 2014/30/EU előírás (Elektromágneses összeférhetőség) - 2012/19/EU - (WEEE) - LVD 2014/35/EU (Alacsony feszültség)

# Karbantartás és ápolás

HU

## A víz elzárása és az elektromos áram kikapcsolása

- Minden mosás után zárja el a vízcsapot. Így kíméli a készülék vízrendszerét, és megszünteti a vízszivárgás kockázatát.
- A készülék tisztítása vagy karbantartása esetén húzza ki a hálózati csatlakozódugót az aljzatból!

## A készülék tisztítása

A külső részeket és a gumi részeket langyos szappanos vizes ronggyal tisztíthatja. Ne használjon oldószert vagy súrolószert! A kijelzőn egy üzenet rendszeresen (kb. 50 mosási ciklusonként) azt tanácsolja a felhasználónak, hogy futtassa le az automatikus tisztítási programot, hogy megtisztítsa a mosógépet, és megakadályozza a vízkövesedést és a rossz szagokat.

Az optimális karbantartáshoz WPRO vízkő- és zsíroló használatát javasoljuk a csomagoláson található utasításoknak megfelelően. A terméket a márkaszervizen vagy a [www.hotpoint.eu](http://www.hotpoint.eu) weboldalon keresztül lehet megvásárolni.

A Hotpoint elhárít minden felelősséget a készülék azon meghibásodásaiért, mely a kereskedelmi forgalomban kapható egyéb tisztítószer használatából ered.

## A mosószer-adagoló fiók tisztítása

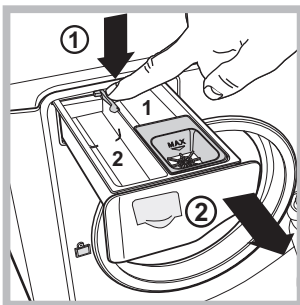

A fiók kiszedéséhez nyomja meg a kart (1) és húzza ki a fiókot (2) (lásd ábra). Mossa ki folyó víz alatt! Ezt a tisztítást gyakran el kell végezni.

## A dob tisztítása

- Az ajtót a kellemetlen szagok keletkezésének megakadályozása érdekében mindig hagyja résnyire nyitva!

## A szivattyú tisztítása

A készülék öntisztító szivattyúval van felszerelve, melynek nincs szüksége tisztítási és karbantartási műveletekre. Előfordulhat azonban, hogy apró tárgyak (aprópénz, gomb) esnek a szivattyú alsó részén található szivattyúvédő előkamrába.

**!** Győződjön meg róla, hogy a mosási ciklus véget ért, és húzza ki a csatlakozódugót.

Az előkamra eléréséhez tegye a következőket:

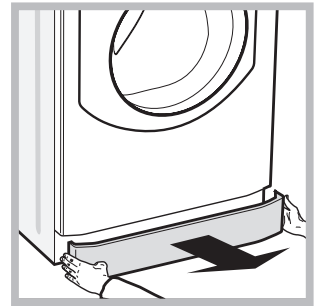
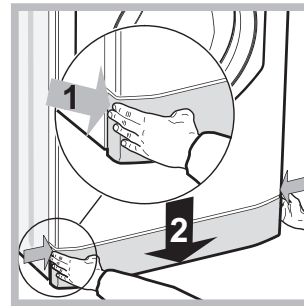

1. távolítsa el a burkolópanelt a készülék elejéről úgy, hogy középre nyomja, majd a két oldalról lefelé húzza, és kiveszi (lásd ábrák).

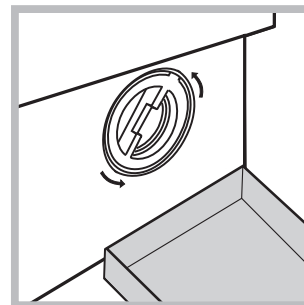

2. A kifolyó víz összegyűjtéséhez toljon egy edényt (körülbelül 1,5 literes) a készülékhez (lásd ábra).  
3. Órairánnyal ellentétesen forgatva csavarja le a fedelet (lásd ábra).

4. Gondosan tisztítsa ki az üreg belsejét.  
5. Csavarja vissza a fedelet.  
6. Szerelje vissza a panelt – mielőtt a gép felé nyomná, győződjön meg arról, hogy a horgok a hozzájuk tartozó furatokba illeszkednek.

## A vízbevezető cső ellenőrzése

Évente legalább egyszer ellenőrizze a gumicsövet! Ha repedezett vagy hasadozott, ki kell cserélni – a mosás során a nagy nyomás hirtelen szakadást okozhat.



# Óvintézkedések és tanácsok

! A készüléket a nemzetközi biztonsági szabványoknak megfelelően tervezték és gyártották. Ezeket a figyelmeztetéseket biztonsági okokból írjuk le, és figyelmesen el kell olvasni őket

## Általános biztonság

- Ez a készülék háztartási használatra lett tervezve.
- Ezt a készüléket a 8 éves kort betöltött gyermekek, valamint a testileg, érzékszerviileg vagy szellemileg korlátozott, nem hozzáértő, illetve a terméket nem ismerő személyek csak megfelelő felügyelet mellett, vagy a készülék biztonságos használatával kapcsolatos alapvető utasítások és a kapcsolódó veszélyek ismeretében használhatják. A gyerekek nem játszhatnak a készülékkel. A karbantartási és tisztítási munkákat felügyelet nélkül hagyott gyerekek nem végezhetik.
- Ne érjen a géphez mezítláb, illetve vizes vagy nedves kézzel vagy lábbal!
- A dugót sohase a tápkábel, hanem a dugó meghúzásával húzza ki az aljzatból!
- Ne nyúljon a leeresztett vízbe, mert forró lehet!
- Semmiképpen ne feszegesse az ajtót: megsérülhet a véletlen nyitást megakadályozó biztonsági retesz.
- Hiba esetén semmiképpen se nyúljon a gép belső részeihez, és ne próbálja megjavítani!
- Mindig ügyeljen arra, hogy gyermekek ne mehessenek a működő gép közelébe.
- Amennyiben a készüléket át kell helyezni, azt két vagy három személy végezze, maximális odafigyeléssel! Soha ne próbálja meg a készüléket egyedül elmozdítani, mert az nagyon nehéz.
- A mosandó berakása előtt ellenőrizze, hogy a forgódob üres-e.

## Hulladékelhelyezés

- A csomagolóanyag megsemmisítése: tartsa be a helyi előírásokat, így a csomagolás újrahasznosítható.
- Az Európai Parlament és Tanács, elektromos és elektronikus berendezések hulladékairól (WEEE) szóló 2012/19/EU irányelve előírja, hogy e hulladékok nem kezelhetők háztartási hulladékként. A forgalomból kivont berendezéseket, az azokat alkotó anyagok hatékonyabb visszanyerése, illetve újrahasznosítása, valamint az emberi egészség és a környezet védelme érdekében szelektíven kell gyűjteni. Az összes terméken megtalálható áthúzott szemetes szimbólum a szelektív gyűjtési kötelezettségre emlékeztet. A tulajdonosok, háztartási készülékük forgalomból történő helyes kivonásával kapcsolatban, további információért a megfelelő közszolgálathoz, illetve a forgalmazóhoz is fordulhatnak.

## Az ajtó kézi nyitása

Amennyiben ki akarja teregetni a mosott ruhaneműt, de áramhiány miatt nem tudja kinyitni a mosógép ajtaját, tegye a következőket:

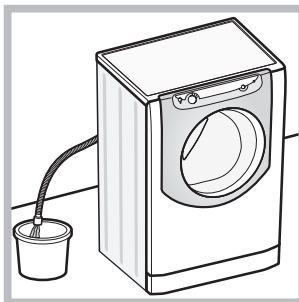

1. Húzza ki a dugót az aljzatból.
2. Győződjön meg arról, hogy a készülékben maradt víz szintje az ajtósínt alatt van – ellenkező esetben a leeresztőcsövön keresztül eressze le a fölösleges vizet egy vödörbe, ahogy azt az ábra is mutatja.

3. Távolítsa el a burkolópanelt a mosógép elejéről (lásd következő oldal).

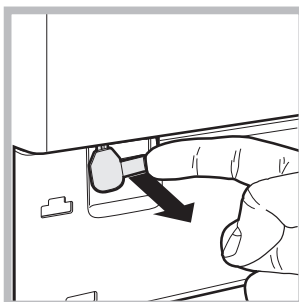

4. Az ábrán látható fülecske kihúzásával szabadítsa ki a műanyag húzókat; húzza lefelé egészen addig, míg meg nem hallja az ajtó kinyitását jelző kattanást.

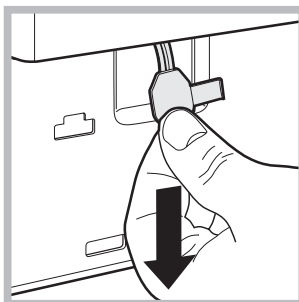

5. Nyissa ki az ajtót; amennyiben ez nem sikerülne, ismétlje meg a fenti lépéseket.

6. Szerelje vissza a panelt – mielőtt a gép felé nyomná, győződjön meg arról, hogy a horgok a hozzájuk tartozó furatokba illeszkednek.

# A készülék leírása

HU



## AJTÓ



Az ajtó kinyitásához mindig a megfelelő fogantyút használja (lásd ábra).

## MOSÓSZER-ADAGOLÓ FIÓK

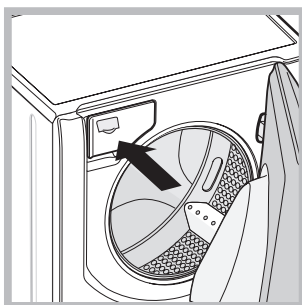

A mosószér-adagoló fiók a készülék belsejében található, és az ajtó kinyitásával érhető el. A mosószerek adagolásához lásd a „Mosószerek és mosandók” fejezetet.

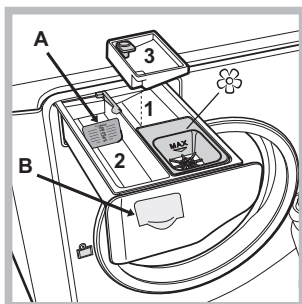

1. **Mosószeres rekesz előmosáshoz:** használjon mosóport!  
**! A mosószér betöltése előtt győződjön meg arról, hogy a 3-as berakható rekesz nincs ebben a rekeszben.**
2. **Mosószeres rekesz mosáshoz:** Ha folyékony mosószert használ, a megfelelő adagolás

érdekeiben tanácsos az **A** elválasztólapot használni. Ha mosóport használ, tegye az elválasztólapot a **B** térbe.

3. **Berakható rekesz:** Fehérítőszer

**! A 3-as berakható rekesz használata kizárja az előmosást.**

☼ **Adalékanyag rekesz:** öblítőhöz és folyékony adalékokhoz. Kérjük, sohasse töltsen túl a rácson jelzett szintet, és az öblítőkonzentrátumokat mindig hígítsa föl!

## Érintógombos kezelőpanel

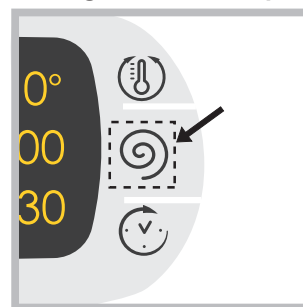



A beállítások módosításához az *ábra* szerint enyhén nyomja meg az érintógomb területén található szimbólumot.

## Készenléti üzemmód

Ez a mosógép – az energiatakarékosságra vonatkozó legújabb előírásoknak megfelelően – automatikus kikapcsolási (készenléti) rendszerrel van ellátva, mely a használat 30 percnyi szüneteltetése esetén bekapcsol. Nyomja meg röviden a ON/OFF  gombot, és várjon, amíg a készülék újrabekapcsol.

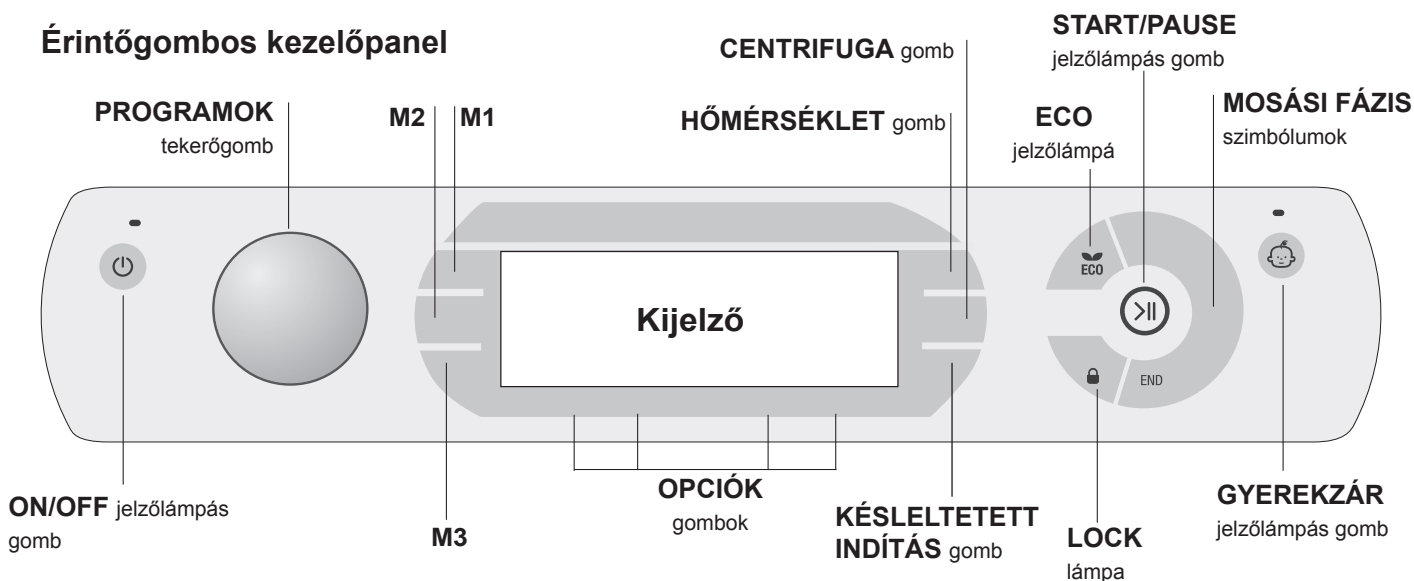
## Érintőgombos kezelőpanel





**ON/OFF** jelzőlámpás gomb : a készülék be- vagy kikapcsolásához nyomja meg röviden ezt a gombot. A készülék bekapcsolását zöld jelzőlámpa jelzi. A mosógép mosás közben történő leállításához hosszan, kb. 3 másodpercig tartva lenyomva a nyomógombot – a gomb rövid, vagy véletlen megnyomása nem kapcsolja le a készüléket. A mosógép mosás közben történő leállítása magát a mosást is nullázza.

**PROGRAMOK** tekerőgomb: a tekerőgomb mindkét irányban elforgatható. A helyes program beállításához lásd „Programtáblázat”. A mosás során a tekerőgomb nem mozdul.





**M1-M2-M3** nyomógombok: az egyéni igényeknek megfelelően beállított program memorizálásához tartsa lenyomva a gombok egyikét! A korábban memorizált programokat a hozzájuk tartozó nyomógombok, megnyomásával lehet előhívni.

**HŐMÉRSÉKLET** gomb : a hőmérséklet-beállítások megváltoztatásához nyomja meg ezt a gombot – a kiválasztott érték megjelenik a fenti kijelzőn (lásd „A mosási ciklusok végrehajtása”).

**CENTRIFUGA** gomb : a centrifugabeállítások megváltoztatásához nyomja meg a gombot – a kiválasztott érték megjelenik a fenti kijelzőn (lásd „A mosási ciklusok végrehajtása”).

**KÉSZLELTETETT INDÍTÁS** gomb : a kiválasztott program késleltetett indításának beállításához nyomja meg ezt a gombot – a kiválasztott érték megjelenik a fenti kijelzőn (lásd „A mosási ciklusok végrehajtása”).

**OPCIÓK** jelzőlámpás gombok: az alkalmazható opciók kiválasztásához nyomja meg ezt a gombot. A kiválasztott opcióhoz tartozó jelzőlámpa kigyullad (lásd „A mosási ciklusok végrehajtása”).

**MOSÁSI FÁZIS** ikonok: kigyulladásukkal jelzik, hogy éppen hol tart a ciklus (Mosás  - Öblítés  - Centrifugálás ) - Szivattyúzás ). A END felirat a ciklus legvégén gyullad csak ki.

**START/PAUSE** jelzőlámpás gomb: ha a zöld jelzőlámpa lassan villog, a mosás indításához nyomja meg a gombot. A ciklus elindításával a jelzőlámpa állandó fényvel kezd világítani. A mosás szüneteltetéséhez ismételtlen nyomja meg a gombot; a jelzőlámpa narancssárga fényvel kezd el villogni. Amennyiben az „LOCK”  lámpa világít, kinyithatja

az ajtót. Hogy a mosást a készülék onnan folytassa, ahol azt ön korábban megszakította, nyomja meg ismét a gombot.

**LOCK** lámpa : jelzi, hogy az ajtó zárva van. Az ajtó kinyitásához a ciklust szüneteltetni kell (lásd „A mosási ciklusok végrehajtása”).



**GYEREKZÁR** jelzőlámpás gomb : a kezelőpanel gombjainak lezárásához, illetve aktiválásához tartsa a gombot kb. 2 másodpercig lenyomva. Ha a lámpa világít, az azt jelenti, hogy a gyerekzár be van kapcsolva (a ON/OFF gomb kivételével). Ez a funkció megakadályozza a programok véletlen átállítását, főképp, ha gyerekek is vannak a lakásban.

**ECO** jelzőlámpa: a ECO szimbólum akkor gyullad ki, ha a mosási paraméterek megváltoztatásával 10%-nál nagyobb az elektromosenergia-megtakarítás; Ezenkívül, mielőtt a készülék készenléti üzemmódra kapcsolna, a szimbólum néhány másodpercre bekapcsol; kikapcsolt készüléknél a becsült energiamegtakarítás nagyjából 80%-os.

### NYELV MÓDOSÍTÁSA

A készülék első bekapcsolásakor a kijelzőn az első nyelv jelenik meg villogva. A kijelzőtől jobbra található 3 nyomógombnak megfelelően a kijelzőn megjelenik az „**A**”, „**OK**” és a „**V**” szimbólum. A nyelv 3 másodpercenként automatikusan átkapcsol, illetve az „**A**” és „**V**” szimbólumok melletti gombok megnyomásával kézzel is átkapcsolható. Az „**OK**” gombbal a nyelvválasztás jóváhagyható, mely 2 másodperc után folyamatos fényvel jelenik meg. Amennyiben 30 másodpercen keresztül nem nyom meg semmilyen gombot, a nyelvnek automatikus léptetése újakezdődik.



**A nyelvválasztást csak a készülék kikapcsolt állapotában lehet módosítani.**

**A nyelv módosításához be- és ki kell kapcsolni a berendezést, a kikapcsolás utáni 30 mp alatt 5 másodpercig egyszerre nyomja le a hőmérséklet , a centrifugálás  és a késleltetett indítás  gombokat;** a hangjelzésen kívül a kijelzőn villogva megjelenik a beállított nyelv neve is. Az „**A**” és „**V**” szimbólumok melletti nyomógombok megnyomásával a nyelv átkapcsolható. Az „**OK**” szimbólum melletti nyomógombbal a nyelvválasztás jóváhagyható, mely 2 másodperc után folyamatos fényvel jelenik meg. Amennyiben 30 másodpercen keresztül nem nyom meg semmilyen gombot, a korábban beállított nyelv jelenik meg. **Kapcsoljuk be a gépet.**

# A mosási ciklusok végrehajtása

HU



**MEGJEGYZÉS:** a mosógép első használatakor végezzen el egy üres mosást 90°C-os pamutprogrammal, előmosás nélkül, mosószer használatával.

- 1. A KÉSZÜLÉK BEKAPCSOLÁSA.** Nyomja meg a  gombot! Az összes lámpa felvillan 1 másodpercre és a kijelzőn az AQUALTIS felirat jelenik meg; a  nyomógomb lámpája égve marad, míg az START/PAUSE lámpa villogni kezd.
- 2. VÁLASSZA KI A PROGRAMOT.** A kívánt program kiválasztásához forgassa a PROGRAMOK tekerőgombot jobbra vagy balra; minden programhoz tartozik egy hőmérséklet-, egy centrifugasebesség-, valamint egy mosásiintenzitás-érték, melyek mind megváltoztathatók. A kijelzőn megjelenik a ciklusidő.
- 3. PAKOLJA BE A MOSANDÓ RUHÁKAT.** Nyissa ki az ajtót! Tegye be a mosandó ruhákat, ügyelve arra, hogy ne lépje túl a következő oldalon található *programtáblázatban* feltüntetett, illetve a kijelzőn megjelenő ruhatöltet-mennyiséget.
- 4. ADAGOLJA BE A MOSÓSZERT.** Vegye ki a fiókot és az „A készülék leírása” című fejezet szerint öntse a mosószert a megfelelő rekeszekbe.

## 5. ZÁRJA BE AZ AJTÓT.



- 6. VÉGEZZE EL A MOSÁSI CIKLUS EGYÉNI BEÁLLÍTÁSÁT.** A beállítást a kezelőpanel megfelelő gombjaival végezheti el.

### **A hőmérséklet és/vagy a centrifugasebesség megváltoztatása.**

A készülék automatikusan kijelzi az elindított programhoz tartozó legmagasabb hőmérsékletet és centrifugasebességet, vagy a legutóbb kiválasztottakat, amennyiben azok kompatibilisek a kiválasztott programmal. A  gomb nyomogatásával a hőmérséklet fokozatosan csökkenthető egészen a hideg mosásig (OFF). A  gomb nyomogatásával a centrifugasebesség fokozatosan csökkenthető egészen annak megállításaig (OFF). A gomb legalsó értéken történő megnyomásával visszatérhet a maximális értékekhez.

! Kivétel: a  program kiválasztása esetén a hőmérséklet egészen 90°C-ig növelhető.

### **Késleltetett indítás beállítása.**

A kiválasztott program késleltetett indításához nyomogassa a vonatkozó gombot, míg a késleltetés kívánt értéke meg nem jelenik! A beállítás közben a kijelző a késleltetés idejét, a „Késleltet:” és a villogó  szimbólumot fogja mutatni. A késleltetett indítás beállítását követően a kijelzőn állandó fénnel megjelenik a  szimbólum, majd a kijelző visszatér a „Prg vége:” felirat és azt követő, beállított ciklusidő feltüntetéséhez. A KÉSLELTETETT INDÍTÁS gomb megnyomását követően a kijelzőn megjelenik a korábban beállított becsült maradékidő.

Az indítást követően a kijelzőn megjelenik a „Késleltet:” felirat és a késleltetés értéke. A beállított késleltetési idő leteltekor a készülék elindul, és a

kijelzőn megjelenik a „Prg vége:” felirat és a ciklus végéig hátra lévő maradékidő.

A késleltetett indítás törléséhez nyomogassa a gombot mindaddig, míg a kijelzőn meg nem jelenik az OFF felirat; a  szimbólum eltűnik.

### **A program tulajdonságainak módosítása.**

- Az opció aktiválásához nyomja meg a gombot; a kijelzőn megjelenik az opció neve, a nyomógombhoz tartozó lámpa pedig kigyullad.
- Az opció kikapcsolásához ismét nyomja meg a gombot; a kijelzőn megjelenik az opció neve, majd az OFF felirat, a lámpa pedig kikapcsol.

! Ha a kiválasztott opció a beállított programmal nem fér össze, a lámpa villogni kezd, a készülék hangjelzést bocsát ki (3 sípszó), az opció pedig nem lesz bekapcsolva.

! Ha a kiválasztott opció egy korábban beállított programmal nem fér össze, az elsőként kiválasztott opció lámpája villogni kezd, és csak a második opció lesz bekapcsolva, az ennek gombjához tartozó lámpa folyamatosan világít.

! Az opciók megváltoztathatják az ajánlott ruhatöltet-mennyiséget és/vagy a programidőt.

- 7. INDÍTSA EL A PROGRAMOT.** Nyomja meg az START/PAUSE gombot. A vonatkozó lámpa folyamatosan ég és az ajtó bezár (az LOCK  lámpa ég). A ciklus során az aktuális fázis jelzésére mindig az éppen folyamatban lévő mosási fázis szimbóluma világít.

A programok menet közbeni módosításához az START/PAUSE gombbal állítsa a mosógépet szüneteltetésre; majd válassza ki a kívánt ciklust, és ismét nyomja meg az START/PAUSE gombot.

Az ajtó menet közbeni kinyitásához nyomja meg az START/PAUSE gombot.

Amennyiben az LOCK  lámpa kialudt, kinyithatja az ajtót. Hogy a mosást a készülék onnan folytassa, ahol azt ön korábban megszakította, ismét nyomja meg az START/PAUSE gombot.

- 8. A PROGRAM VÉGE.** Ezt a világító END felirat jelzi. Az ajtó azonnal kinyitható. Amennyiben villogna az START/PAUSE gomb lámpája, a ciklus befejezéséhez nyomja meg a gombot. Nyissa ki az ajtót, szedje ki a mosott holmit, és kapcsolja ki a készüléket.

! Amennyiben nullázni szeretne egy már elindított programot, tartsa mindaddig lenyomva a  gombot, míg a program meg nem szakad, és a készülék ki nem kapcsol.



# Programok és opciók

## Programtáblázat

Szimbólum	Szimbólum Programleírás	Max. hőm (°C)	Max. sebesség (ford./perc)	Mosószerek és adalékok				Max. töltet (kg)	Maradék nedvességtartalom %	Energiafogyasztás kWh	Összes víz lt	Programidő
				Előmosás	Mosás	Fehéritőszer	Öblítő					
	<b>MŰSZÁLAS</b> Makacs foltok	60°	800	●	●	●	●	3,5	49	0,87	42	90'
	<b>MŰSZÁLAS</b> Makacs foltok (4)	40°	800	●	●	●	●	3,5	49	0,56	42	85'
	<b>FEHÉR</b>	60°	1200	●	●	-	●	4	-	-	-	190'
	<b>SZÍNES</b>	40°	1200	●	●	●	●	4	53	0,90	73	95'
	<b>SÖTÉT</b>	30°	800	-	●	-	●	4	-	-	-	80'
	<b>ING PROGRAM</b>	40°	600	-	●	●	●	2	-	-	-	85'
	<b>ANORÁK</b>	30°	1000	-	●	-	●	1,5	-	-	-	130'
	<b>ÁGYNEMŰ:</b> ágyneműkhöz és törölközőkhöz	60°	1200	●	●	●	●	7	-	-	-	135'
	<b>ÖBLÍTÉS</b>	-	1200	-	-	●	●	7	-	-	-	49'
	<b>CENTRIFUGA és SZIVATTYÚZÁS</b>	-	1200	-	-	-	-	7	-	-	-	16'
	<b>ANTIALLERGÉN</b>	60°	1200	-	●	-	●	4	-	-	-	200'
	<b>ULTRA KÉNYES</b>	30°	0	-	●	-	●	1	-	-	-	75'
	<b>GYAPJÚ</b> Platinum Care: gyapjú, kasmír stb. ruhaneműk mosásához.	40°	800	-	●	-	●	1,5	-	-	-	80'
	<b>MIX 30°:</b> az erősen szennyezett ruhadarabok gyors átöblítésére (nem javasolt gyapjú, selyem és kézzel mosandó ruhaneműkhöz).	30°	800	-	●	-	●	3	71	0,19	39	30'
	<b>PAMUT NORMÁL 60°C (1):</b> erősen szennyezett fehér és magasabb hőmérsékleten mosható színes ruhák.	60° (Max. 90°)	1200	●(3)	●	●	●	7	53	1,00	52,5	185'
	<b>PAMUT NORMÁL 40°C (2):</b> erősen szennyezett fehér és magasabb hőmérsékleten mosható színes ruhák.	40°	1200	-	●	●	●	7	53	1,09	92	170'
	<b>PAMUT NORMÁL 20°C:</b> erősen szennyezett fehér és magasabb hőmérsékleten mosható színes ruhák.	20°	1200	-	●	●	●	7	-	-	-	175'

A kijelzőn megjelenő vagy a kézikönyvben feltüntetett ciklusidők szokásos körülmények alapján becsült értékek. A tényleges időt számos tényező befolyásolhatja – pl. a bemeneti víznyomás, a környezeti hőmérséklet, a mosószerek mennyisége, a ruhatöltet mennyisége és típusa, a ruhatöltet kiegyensúlyozása, a kiválasztott további opciók.

Megjegyzés: Nagyjából 10 perccel az indítás után a készülék a ruhatöltet-mennyiség alapján újraszámítja, és megjeleníti a program végéig hátralévő időt.

**1) Az 1061/2010/EU rendelet szerinti vizsgálati programok: állítsa be a <img alt="60°C szimbólum" data-bbox="545 535 565 547"/>-os programot 60 °C-ra.**

Ez a ciklus egy adag, nem különösebben koszos pamut ruhadarabok mosására alkalmas, és ez a leghatékonyabb a víz- és energiafogyasztás szempontjából is. 60 °C-on mosható termékekhez. A mosás tényleges hőmérséklete eltérhet a megjelölt értéktől.

**2) Az 1061/2010/EU rendelet szerinti vizsgálati programok: állítsa be a <img alt="40°C szimbólum" data-bbox="545 561 565 572"/>-os programot 40 °C-ra.**

Ez a ciklus egy adag, nem különösebben koszos pamut ruhadarabok mosására alkalmas, és ez a leghatékonyabb a víz- és energiafogyasztás szempontjából is. 40 °C-on mosható termékekhez. A mosás tényleges hőmérséklete eltérhet a megjelölt értéktől.

**3) 60°C-os hőmérsékleten az "Előmosás" funkció nem elérhető.**

A vizsgálószervek számára:

2) Hosszú pamut program: állítsa be a <img alt="40°C szimbólum" data-bbox="545 610 565 621"/>-os programot 40 °C-ra.

4) Hosszú műszálás program: állítsa be a <img alt="Műszál szimbólum" data-bbox="545 619 565 629"/>-es programot 40 °C-ra.

## Opciók

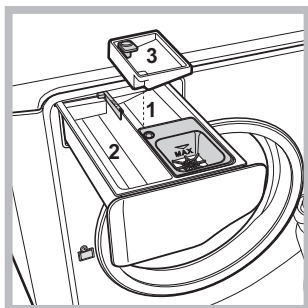

### Szuper Mosás



A ciklus kezdetén felhasznált nagy mennyiségű víznek, valamint a hosszabb mosásidőnek köszönhetően a szupermosás opció nagy mosóhatást biztosít.

Használható **fehéritőszerrel** vagy **anélkül**. Amennyiben fehériteni is szeretne, tegye be a 3-as berakható tartályt az 1-es rekeszbe. A fehéritőszer betöltése közben vigyázzon

arra, hogy az a központi csapon jelzett „max” szintet ne lépje túl (lásd ábra).

**Amennyiben csak fehéritést szeretne végezni, teljes mosást nem,** töltsse be a fehéritőt a 3-as berakható rekeszbe, állítsa be az "Öblítés" programot , és kapcsolja be a "Szuper Mosás" opciót .

! Ez a funkció nem használható a , , , , , ,

, .





### Extra Öblítés

Ezen opció alkalmazásával nő az öblítés, valamint a mosószermaradvány-eltávolítás hatékonysága. Használata a mosószerekre különösen érzékeny bőrű embereknél ajánlott. Tanácsos ezt az opciót maximális ruhatöltet-mennyiséggel, illetve emelt mosószerezadaggal használni.

! Ez a funkció nem használható a , , , , .

### Vasaláskönyvítés

Ez az opció a gyűrődések keletkezésének csökkentése érdekében a megfelelő időben módosítja a mosási beállításokat és a centrifugasebességet. A ciklus végén a mosott holmik lassan forognak a dobban; a „Vasaláskönyvítés” lámpa, valamint az START/PAUSE lámpa villog. A ciklus leállításához nyomja meg az START/PAUSE gombot, vagy a „Vasaláskönyvítés” gombot!

! Ez a funkció nem használható a , , , , .

### Előmosás

Ha ezt a funkciót kiválasztja, a készülék előmosást is fog végezni, mely makacs foltok eltávolítása esetén hasznos.

**Megjegyzés:** Töltsse a mosószert a megfelelő rekeszbe.

! Ez a funkció nem használható a , , , , ,

, ,  (60°), , .

# Mosószeres és mosandók

HU

## Mosószer

A mosószer kiválasztása és adagolt mennyisége a szövet típusának (pamut, gyapjú, selyem...), színének, a mosási hőmérsékletnek, a szennyezettség mértékének, valamint a víz keménységének a függvénye.

A mosószer megfelelő adagolása megakadályozza a pazarlást és kíméli a környezetet: még, ha biológiailag lebomló fajtájuk is, a mosószeresek olyan összetevőket tartalmaznak, amelyek megváltoztatják a természet egyensúlyát.

A következőket tanácsoljuk:

- A pamutból készült ruhaneműkhöz, valamint az előmosáshoz használjon mosóport.
- A kényesebb pamut ruhadarabokhoz, valamint az összes alacsony hőmérsékletű programhoz használjon folyékony mosószert.
- A gyapjú és selyem ruhadarabokhoz használjon kímélő folyékony mosószert.

A mosószert a mosás elindítása előtt be kell tölteni a megfelelő rekeszbe, vagy az adagolótegelybe, melyet utána közvetlenül be kell helyezni a dobba. Ebben az esetben viszont ne válassza ki a Pamut előmosással programot!

! Fehér színű pamut ruhadarabokhoz, előmosáshoz és 60 °C-nál magasabb hőmérsékleten történő mosásokhoz mosóport használjon.

! Kövesse a mosópor csomagolásán feltüntetett utasításokat.

! Ne használjon kézi mosószert, mert túlzottan sok hab képződik.

## A mosandó ruhák előkészítése

- A berámolás hajtja jól ki a ruhadarabokat.
- A mosandót szövettípusuk (a ruhanemű címkéjén található szimbólum), illetve színük szerint válogassa szét, különösen odafigyelve arra, hogy a színes holmikát elválassza a fehérektől.
- Ürítse ki a zsebeket, és vizsgálja meg a gombokat.
- Ne lépje túl a mosandók száraz tömegére vonatkozóan a "Programtáblázat" megadott értékeit.

## Milyen nehezek a mosandó ruhák?

1 lepedő	400–500 g
1 párnahuzat	150–200 g
1 asztalterítő	400–500 g
1 fürdőköpeny	900–1200 g
1 törölköző	150–250 g
1 farmernadrág	400–500 g
1 ing	150–200 g

## Mosási tanácsok

**FEHÉR:** ezt a ciklust  fehér anyagok mosásához használja. A program a fehér szín.

**SZÍNES:** a  ciklust világos színű anyagok mosásához használja. A program a színek élénkségének megtartására lett kifejlesztve.

**SÖTÉT:** a sötét anyagok mosásához használja a  programot. A program sötét színű ruhadarabok színének megtartására lett kifejlesztve. A jobb mosási eredmény érdekében – lehetőleg sötét ruhadarabok mosásához való – folyékony mosószer használatát javasoljuk.

**ING PROGRAM:** a különböző szövetű és színű ingek mosásához, maximális védelmük érdekében használja a megfelelő  programot.

**ANORÁK:** libatollal bélelt holmik, mint például (1,5 kg-nál könnyebb) szédzsekik, illetve párnák mosásához használja a megfelelő  programot.





**ÁGYNEMŰ:** Az ágyneműk és törölközők egyetlen ciklus alatti mosásához használja a  programot. Ez a program optimalizálja az öblítőszer adagolását, valamint időt és energiát takarít meg önnek. Folyékony mosószer használatát javasoljuk.

**ANTIALLERGÉN:** használja a  programot, hogy az elsődleges allergének (pl. pollenek, atkák, macska- és kutyaszőr) el legyenek távolítva.

**ULTRA KÉNYES:** A nagyon kényes – pl. flitterekkel, csillogókkal ellátott – anyagok mosásához használja a  programot.

A mosás előtt tanácsos kifordítani a ruhadarabokat, és a kisebb holmikát a kényes anyagok mosására szolgáló megfelelő mosózsákba rakni.

A jobb mosási eredmény érdekében kényes anyagokhoz való folyékony mosószer használatát javasoljuk.

A **selyem** ruhadarabokhoz és **függönyökhöz** válassza a  ciklust, és kapcsolja be a  opciót (ebben az esetben az „Extra öblítés” opció is bekapcsolható); a ciklus a mosandó ruhák öblítésével végződik, a  jelzőlámpa pedig villogni kezd. Az öblítővíz leeresztéséhez és a mosott holmik kiszedéséhez meg kell nyomni az START/PAUSE gombot, vagy a  gombot.

**Gyapjú:** ezen Hotpoint-Ariston mosógép gyapjú” mosási ciklusát a Woolmark Company tesztelte és engedélyezte “kézzel mosható” gyapjú ruhaneműk mosásához, amennyiben a mosást a ruhanemű címkéjén feltüntetett és a háztartási gép gyártója által előírt útmutatásoknak megfelelően hajtja végre. Hotpoint-Ariston az első mosógép márka, mely megszerezte a Woolmark Company Woolmark Apparel Care - Platinum igazolását a mosási teljesítményéért és a gazdaságos víz- és energiafogyasztásáért. (M1253)



**Pamut Normál 20°C** – Ideális a szennyezett pamut töltetekhez. A 40 C-os mosásához mérhető, akár hideg mosás mellett is elérhető jó teljesítményt egy rendszeres időközönként ismétlődő sebességcsúcsokkal jellemezhető, változó sebességű mechanikus mozgás biztosítja.



## A bepakolt ruhák kiegyensúlyozására szolgáló rendszer

A túlzott zajhatás megelőzésére, valamint a mosandók egyenletes eloszlása érdekében a forgódob a centrifugafázis előtt a mosási centrifugasebességnél kicsit nagyobb sebességre kapcsol. Amennyiben a töltet kiegyensúlyozására irányuló próbálkozások nem vezetnek eredményre, a készülék az elméleti centrifugasebességnél lassabb centrifugálásra kapcsol. Jelentős kiegyensúlyozatlanság esetén a mosógép, centrifugálás előtt megpróbálja a töltetet megfelelően elosztani. A töltet megfelelő eloszlásának biztosítása érdekében ajánlatos a nagy ruhaneműket a kicsikkel összekeverni.



# Rendellenességek és elhárításuk

Előfordulhat, hogy a készülék nem működik. Mielőtt felhívná a szervizt (lásd „Szervíz”), ellenőrizze, hogy nem olyan problémáról van-e szó, amely a következő lista segítségével egyszerűen megoldható.

Rendellenességek:	Lehetséges okok / megoldás:
<b>A készülék nem kapcsol be.</b>	<ul style="list-style-type: none"><li>A hálózati csatlakozódugó nincs bedugva az aljzatba, vagy nem eléggé ahhoz, hogy jól érintkezzen.</li><li>Nincs áram a lakásban.</li></ul>
<b>A mosási ciklus nem indul el.</b>	<ul style="list-style-type: none"><li>Az ajtó nincs jól becsukva.</li><li>Nem nyomta meg az START/PAUSE gombot.</li><li>A vízcsap nincs kinyitva.</li><li>Az indítás időjelzőjén késletetés lett beállítva.</li></ul>
<b>A készülék nem kap vizet.</b>	<ul style="list-style-type: none"><li>A vízbevezető cső nincs csatlakoztatva a csaphoz.</li><li>A cső meg van törve.</li><li>A vízcsap nincs kinyitva.</li><li>A lakásban nincs víz.</li><li>Nincs elegendő nyomás.</li><li>Nem nyomta meg az START/PAUSE gombot.</li></ul>
<b>A készülék ajtaja zárva marad.</b>	<ul style="list-style-type: none"><li>A  opció kiválasztása esetén a program végeztével a mosógép lassan forgatja a dobót. A ciklus leállításához nyomja meg az START/PAUSE gombot, vagy a  gombot.</li></ul>
<b>A készülék folyamatosan szívja, és leereszti a vizet.</b>	<ul style="list-style-type: none"><li>A leeresztőcső nem a padlószinttől 65 és 100 cm közötti magasságban van felszerelve (lásd „Üzembe helyezés”).</li><li>A leeresztőcső vége vízbe merül (lásd „Üzembe helyezés”).</li><li>Ha a lakás egy épület legfelsőbb emeleteinek egyikén található, lehetséges, hogy a csatornaszellőző eltömődésének jelensége (szivornyahatás) lépett fel, ezért a készülék folyamatosan szívja és leereszti a vizet. E kellemetlenség elkerülésére a kereskedelmi forgalomban rendelkezésre állnak csatornaszellőző-szelepek.</li><li>A fali szifonnak nincs szellőzése.</li></ul>
<b>A készülék nem ereszti le a vizet vagy nem centrifugál.</b>	<ul style="list-style-type: none"><li>A program nem ereszti le a vizet: néhány programnál a vizet kézzel kell leereszteni (lásd „Programok és opciók”).</li><li>Be van kapcsolva a  opciók: a program befejezéséhez nyomja meg az START/PAUSE gombot (lásd „Programok és opciók”).</li><li>A leeresztőcső meg van törve (lásd „Üzembe helyezés”).</li><li>A lefolyó el van dugulva.</li></ul>
<b>A készülék nagyon rázkódik a centrifugálás alatt.</b>	<ul style="list-style-type: none"><li>Az üzembe helyezéskor a forgódob rögzítése nem lett eltávolítva (lásd „Üzembe helyezés”).</li><li>A készülék nincs vízszintben (lásd „Üzembe helyezés”).</li><li>A készülék bútorok és falak közé van szorítva (lásd „Üzembe helyezés”).</li><li>A ruhatöltet nincs kiegyensúlyozva (lásd „Mosószeres és mosandók”).</li></ul>
<b>A készülékből elfolyik a víz.</b>	<ul style="list-style-type: none"><li>A vízbevezető cső nincs jól felcsavarva (lásd „Üzembe helyezés”).</li><li>A mosószer-adagoló fiók eltömődött (tisztításához lásd „Karbantartás és ápolás”).</li><li>A leeresztőcső nincs szorosan rögzítve (lásd „Üzembe helyezés”).</li></ul>
<b>A „Folyamatban lévő mosási fázis” szimbólumai, valamint a ON/OFF gomb lámpája gyorsan villognak.</b>	<ul style="list-style-type: none"><li>Kapcsolja ki a készüléket, és húzza ki a dugót az aljzatból, várjon körülbelül 1 percet, majd indítsa újra! Ha a hiba továbbra is fennáll, forduljon a szervizhez.</li></ul>
<b>Sok hab képződik.</b>	<ul style="list-style-type: none"><li>A mosószer nem mosógépekhez való (kell, hogy szerepeljen rajta, hogy „gépi”, „kézi vagy gépi mosáshoz”, vagy hasonló).</li><li>Túl sok mosószert használt.</li></ul>
<b>A készülék ajtaja zárva marad.</b>	<ul style="list-style-type: none"><li>Hajtsa végre a kézi kioldást (lásd „Óvintézkedések és tanácsok”).</li></ul>

**! Megjegyzés:** a demó módból való kilépéshez, állítsa le a gép, 3 másodpercig nyomja meg egyidejűleg az „START/PAUSE” gombot  és az „ON/OFF” gombot .

## Mielőtt a szervizhez fordulna, tegye a következőket:

- Győződjön meg arról, hogy a hibát nem tudja saját maga is elhárítani (lásd „Rendellenességek és elhárításuk”);
- Indítsa el újból a programot, hogy lássa, elhárította-e a hibát;
- Amennyiben nem sikerült, forduljon a hivatalos szakszervizhez.

! A mosógép hibás beszerelése vagy nem megfelelő használata esetén a szerviz beavatkozása pénzbe kerülhet.  
! Soha ne forduljon engedéllyel nem rendelkező szerelőhöz!

## Közölje az alábbiakat:

- A meghibásodás jellege;
- A mosógép típusa (Mod.);
- Gyártási szám (S/N).

Az utóbbi információk a készüléken elhelyezett adattáblán találhatóak.

### A BIZOTTSÁG 1061/2010/EU FELHATALMAZÁSON ALAPULÓ RENDELETE

Márka	HOTPOINT/ARISTON
Típusazonosító	AQS73D 29 EU/B
Előírt kapacitás a pamut kg-jában kifejezve.	7.0
Energiatartékonysági osztály A+++ (alacsony fogyasztás) osztálytól G (magas fogyasztás) osztályig.	A+++
Éves energiafogyasztás kWh/év-ben kifejezve. <sup>1)</sup>	173.0
A normál 60 °C-os pamutprogram teljes töltet melletti energiafogyasztása kWh-ban. <sup>2)</sup>	1.002
A normál 60 °C-os pamutprogram részleges töltet melletti energiafogyasztása kWh-ban. <sup>2)</sup>	0.564
A normál 40 °C-os pamutprogram részleges töltet melletti energiafogyasztása kWh-ban. <sup>2)</sup>	0.543
Energiafogyasztás kikapcsolt üzemmódban W-ban.	0.5
Energiafogyasztás bekapcsolva hagyott üzemmódban W-ban.	8.0
Éves vízfogyasztás literben. <sup>3)</sup>	10607
Centrifugálási hatékonysági osztály G osztálytól (alacsony hatékonyság) A osztályig (magas hatékonyság).	B
Maximálisan elérhető centrifugálási sebesség. <sup>4)</sup>	1200
Megmaradó nedvességtartalom. <sup>5)</sup>	53%
Programidő a teljes töltetű „normál 60 °C-os pamutprogramon” percben kifejezve és percre kerekítve.	185
Programidő a részleges töltetű „normál 60 °C-os pamutprogramon” percben kifejezve és percre kerekítve.	150
Programidő a részleges töltetű „normál 40 °C-os pamutprogramon” percben kifejezve és percre kerekítve.	145
A bekapcsolva hagyott üzemmód időtartama.	30
Zajkibocsátás dB(A)-ben kifejezve 1 pW hangteljesítményre vonatkoztatva mosás esetén. <sup>6)</sup>	56
Zajkibocsátás dB(A)-ben kifejezve 1 pW vonatkoztatva centrifugálás esetén. <sup>6)</sup>	76

<sup>1)</sup> A „normál 60 °C-os pamutprogram” teljes és részleges töltet mellett és a „normál 40 °C-os pamutprogram” részleges töltet mellett az a normál mosási program, amelyre a címkén és az adatlapon található tájékoztatás vonatkozik. E programok alkalmasak az átlagosan szennyezett pamut ruhanemű mosására, illetve hogy az energia- és vízfogyasztás szempontjából együtt ezek a leghatékonyabb programok. A részleges töltet a felét jelenti az előírt töltetnek.

<sup>2)</sup> A 60 °C-os és 40 °C-os pamutprogram esetében teljes és részleges töltet mellett 220 normál mosási cikluson és az alacsony villamosenergia-fogyasztású üzemmódokon alapul. A tényleges energiafogyasztás a készülék üzemeltetési módjától függ.

<sup>3)</sup> A 60 °C-os és 40 °C-os pamutprogram esetében teljes és részleges töltet mellett 220 normál mosási cikluson alapul. A tényleges vízfogyasztás a készülék üzemeltetési módjától függ.

<sup>4)</sup> A normál 60 °C-os pamutprogram esetén teljes és részleges töltet mellett vagy a normál 40 °C-os pamutprogram esetén részleges töltet mellett elért legnagyobb centrifugálási sebesség attól függően, hogy melyik az alacsonyabb.

<sup>5)</sup> A normál 60 °C-os pamutprogram esetén teljes és részleges töltet mellett vagy normál 40 °C-os pamutprogram esetén részleges töltet mellett elért maradék nedvességtartalom attól függően, hogy melyik a nagyobb.

<sup>6)</sup> A normál 60 °C-os pamutprogram mosási és centrifugálási fázisa esetében teljes töltet mellett

# Instrucțiuni de instalare și folosire

MAȘINĂ DE SPĂLAT RUFEE

RO

Română

AQUALTIS

AQS73D 29

RO

## Sumar

### Instalare, 26-27

Despachetare și punere la nivel  
Racorduri hidraulice și electrice  
Date tehnice

### Întreținere și curățire, 28

Înteruperea alimentării cu apă și curent electric  
Curățarea mașinii de spălat  
Curățarea sertarului pentru detergenți  
Curățarea cuvei  
Curățarea pompei  
Controlarea furtunului de alimentare cu apă

### Precauții și sfaturi, 29

Norme de protecție și siguranță generale  
Scoaterea aparatului din uz  
Deschiderea manuală a ușii

### Descrierea mașinii de spălat, 30-31

Panoul de comenzi "touch control"

### Cum se desfășoară un ciclu de spălare, 32

### Programe și opțiuni, 33

Tabel programe  
Opțiuni

### Detergenți și rufe, 34

Detergent  
Pregătirea rufelor  
Recomandări pentru spălare  
Sistemul de echilibrare a sarcinii

### Anomalii și remedii, 35

### Asistență, 36

# Instalare

RO

! Este important să păstrați acest manual pentru a-l putea consulta în orice moment. În caz de vânzare, cedare sau mutare, asigurați-vă că acesta rămâne cu mașina de spălat rufe.

! Citiți cu atenție instrucțiunile: veți găsi informații importante cu privire la instalare, la folosire și la siguranță.

! În plicul unde se află manualul veți găsi, în afara garanției, și câteva piese care vă vor servi la instalare.

## Despachetare și punere la nivel

### Scoaterea din ambalaj

1. După scoaterea mașinii de spălat din ambalaj, controlați că aceasta nu a suferit nici o daună în timpul transportului. Dacă este deteriorată, nu o conectați și contactați agentul de vânzare.

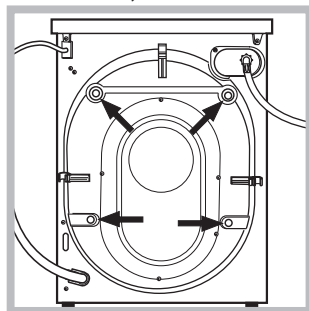

2. Scoateți cele patru șuruburi de protecție pentru transport și distanțierul respectiv, toate situate în partea posterioară (a se vedea figura).

3. Închideți orificiile cu dopurile din plastic din pungă.

4. Păstrați toate piesele; în cazul în care mașina de spălat va fi transportată, este necesar să le montați din nou pentru a evita deteriorarea ei internă.

! Ambalajele nu sunt jucării pentru copii!

### Punere la nivel

1. Instalați mașina de spălat pe o suprafață plană și rigidă, fără a o sprijini de ziduri sau mobilă.

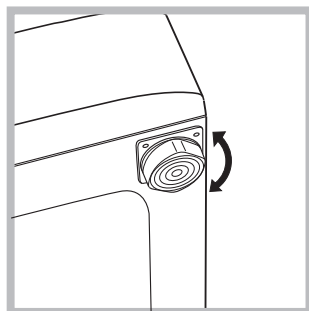

2. Echilibrați mașina deșurubând sau înșurubând, după caz, picioarele filetate, până când mașina va fi perfect orizontală (ea poate fi înclinată nu mai mult de 2 grade).

! Punerea la nivel a mașinii îi oferă acesteia stabilitate și elimină vibrațiile și zgomotul, mai ales în faza de stoarcere a rufelor.

! În cazul în care mașina este instalată pe mochetă sau covor, reglați picioarele la o înălțime care să asigure mașinii de spălat un spațiu suficient pentru ventilare.

## Racorduri hidraulice și electrice

### Racordarea furtunului de alimentare cu apă

! Înainte de a racorda furtunul de alimentare la rețeaua de apă, lăsați apa să curgă până când aceasta este limpede.

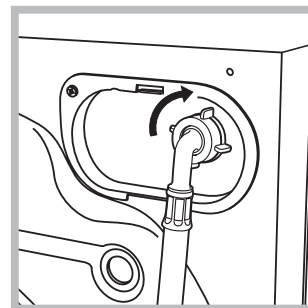

1. Racordați furtunul de alimentare la mașina de spălat, înșurubându-l la priza de apă, în partea posterioară, sus în dreapta (a se vedea figura).

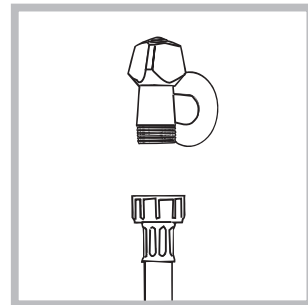

2. Conectați tubul de alimentare, înșurubându-l la un robinet de apă rece cu gura filetată de l'gaz (a se vedea figura).

3. Fiți atenți ca furtunul să nu fie nici pliat, nici îndoit.

! Presiunea apei de la robinet trebuie să fie cuprinsă în valorile din tabelul cu Date tehnice (a se vedea pagina alăturată).

! Dacă lungimea furtunului de alimentare nu este suficientă, adresați-vă unui magazin specializat sau unui instalator autorizat.

! Nu folosiți niciodată un furtun uzat sau vechi, ci doar cel din dotare.

## Conectarea furtunului de golire

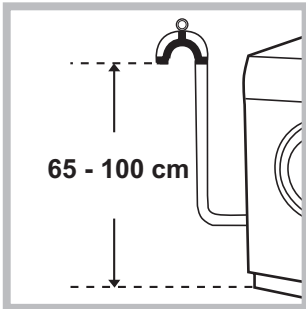

Conectați furtunul de golire a apei la canalizare sau la un robinet de golire pus pe perete, la o distanță de 65-100 cm de la pământ, evitând îndoirea sa.;

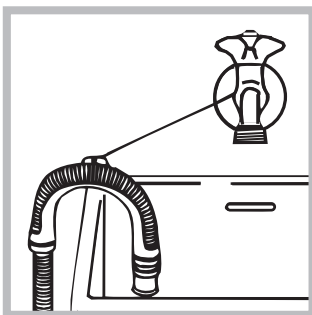

Ca alternativă, sprijiniți furtunul de golire pe marginea unei chiuvete sau a unei căzi, legând cotul din dotare la robinet (vezi figura). Extremitatea liberă a tubului de descărcare nu trebuie să rămână

cufundată în apă.

! Nu se recomandă folosirea furtunurilor prelungitoare; dacă este indispensabil, acestea trebuie să aibă același diametru ca și furtunul original și nu trebuie să depășească 150 cm lungime.

## Racordarea electrică

Înainte de a introduce ștecherul în priza de curent, asigurați-vă că:

- priza să fie cu împământare și conformă prevederilor legale;
- priza să poată suporta sarcina maximă de putere a mașinii, indicată în tabelul cu Date tehnice (a se vedea alături);
- tensiunea de alimentare să fie cuprinsă în valorile indicate în tabelul cu Date tehnice (a se vedea alături);
- priza să fie compatibilă cu ștecherul mașinii de spălat. În caz contrar, înlocuiți priza sau ștecherul.

! Mașina de spălat nu trebuie instalată afară, nici chiar în cazul în care spațiul este adăpostit, deoarece expunerea mașinii la ploaie și furtuni este foarte periculoasă.

! După instalarea mașinii de spălat, priza de curent trebuie să fie ușor accesibilă.



! Nu folosiți prelungitoare și prize multiple.

! Cablul nu trebuie să fie îndoit sau comprimat.

! Cablul de alimentare sau ștecherul trebuie să fie înlocuite doar de tehnicienii autorizați ai rețelei de service indicată de producător în certificatul de garanție.

Atenție! Firma își declină orice responsabilitate în cazul în care aceste norme nu se respectă.

## Date tehnice

<b>Model</b>	AQS73D 29
<b>Dimensiuni</b>	lățime 59,5 cm înălțime 85 cm profundime 44,5 cm
<b>Capacitate</b>	de la 1 la 7 kg
<b>Legături electrice</b>	Vezi placuta cu caracteristicile tehnice, aplicata pe masina.
<b>Legături hidrice</b>	presiune maximă 1 MPa (10 bari) presiune minimă 0,05 MPa (0,5 bari) capacitatea cuvei 48 litri
<b>Viteza de centrifugare</b>	până la 1200 de rotații pe minut
<b>Programe de control conform directivelor 1061/2010 și 1015/2010</b>	Programul $\langle 60^{\circ}\text{C} \rangle$ ; Bumbac Standard $60^{\circ}\text{C}$ . Programul $\langle 40^{\circ}\text{C} \rangle$ ; Bumbac Standard $40^{\circ}\text{C}$ .
 	Acest aparat este conform cu următoarele Directive Comunitare: - EMC 2014/30/EU (Compatibilitate Electromagnetică) - LVD 2014/35/EU (Tensiuni Joase) - 2012/19/EU - (WEEE)



# Întreținere și curățire

RO

## Înteruperea alimentării cu apă și curent electric

- Închideți robinetul de apă după fiecare spălare. Se limitează astfel uzura instalației hidraulice a mașinii de spălat și se elimină pericolul scurgerilor.
- Scoateți ștecărul din priza de curent atunci când curățați mașina de spălat și când se efectuează lucrări de întreținere..

## Curățarea mașinii de spălat

Partea externă și părțile din cauciuc pot fi curățate cu o lavetă înmuiată în apă caldută și săpun. Nu folosiți solvenți sau substanțe abrazive.

Un mesaj pe display va sugera în mod regulat (aprox. o dată la 50 de cicluri) să efectuați un ciclu pentru a curăța mașina de spălat și pentru a preveni formarea calcarului și a mirosurilor neplăcute.

Pentru întreținerea optimă, vă recomandăm să utilizați produsul WPRO Anticalcar și degresant, urmând instrucțiunile de pe ambalaj, pe care îl puteți găsi contactând serviciul de asistență sau vizitând situl [www.hotpoint.eu](http://www.hotpoint.eu).

Hotpoint nu este răspunzătoare pentru eventualele daune provocate aparatului prin utilizarea altor produse de pe piață pentru curățarea mașinii de spălat.

## Curățarea sertarului pentru detergenți

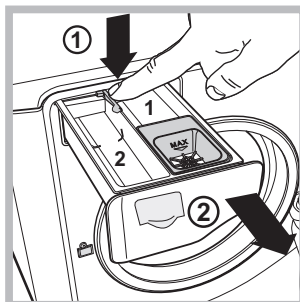

Pentru a scoate sertarul, apăsați pe levierul (1) și trageți-l spre exterior (2) (vezi figura).

Spălați-l sub un jet de apă; această operație trebuie efectuată cât mai des posibil.

## Curățarea cuvei

- Lăsați mereu ușa întredeschisă pentru a evita formarea unui miros urât.

## Curățarea pompei

Mașina de spălat este dotată cu o pompă de auto-curățare, care nu necesită nici o întreținere. Se poate întâmpla însă ca unele obiecte mici (monede, nasturi) să cadă în anticamera care protejează pompa, situată în partea inferioară a acesteia.

! Verificați ca ciclul de spălare să fie încheiat și scoateți ștecărul din priză.

Pentru a avea acces la anticameră:

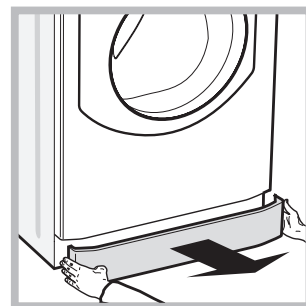
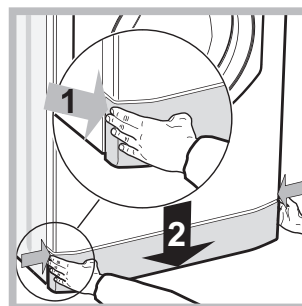

1. îndepărtați panoul de acoperire de pe latura anterioară a mașinii, apăsând spre centru, apoi împingeți în jos de pe ambele laturi și scoateți-l (a se vedea figurile).

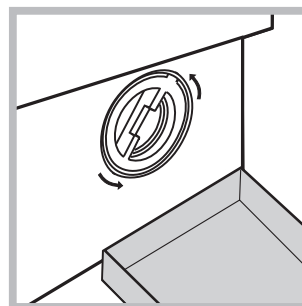

2. amplasați sub partea anterioară a mașinii un vas pentru colectarea apei (circa 1,5 l) (a se vedea figura).

3. deșurubați capacul rotindu-l în sens antiorar (a se vedea figura).

4. curățați cu grijă interiorul;  
5. înșurubați la loc capacul;  
6. montați din nou panoul verificând, înainte de a-l împinge spre mașină, de a fi introdus cârligele în orificiile respective.

## Controlarea furtunului de alimentare cu apă

Controlați furtunul de alimentare cel puțin o dată pe an. Dacă prezintă crăpături sau fisuri trebuie înlocuit: pe parcursul spălărilor, presiunea puternică ar putea provoca crăpături neașteptate.



# Precauții și sfaturi

! Mașina de spălat a fost proiectată și construită conform normelor internaționale de siguranță. Aceste avertizări sunt furnizate din motive de siguranță și trebuie să fie citite cu atenție.

## Norme de protecție și siguranță generale

- Acest aparat a fost conceput exclusiv pentru utilizarea în locuințe.
- Aparatul nu trebuie utilizat de către persoane (inclusiv Aparat aparat poate fi folosit de copii începând cu vârsta de 8 ani și de persoane cu capacități fizice, senzoriale sau mentale reduse sau cu experiență și cunoștințe insuficiente dacă sunt supravegheate sau dacă au primit o pregătire adecvată privind folosirea aparatului în mod sigur și înțelegând pericolele respective. Copiii nu trebuie să se joace cu aparatul. Intreținerea și curățarea nu trebuie să fie efectuate de copii fără supraveghere.
- Nu atingeți mașina când sunteți desculți sau cu mâinile sau picioarele ude sau umede.
- Nu scoateți ștecherul din priză trăgând de cablu, ci apucând ștecherul.
- Nu atingeți apa golită din mașină, care poate avea o temperatură ridicată.
- Nu forțați în nici un caz ușa: s-ar putea deteriora mecanismul de siguranță care evită deschiderea accidentală.
- În caz de defecțiune, nu umblați în niciun caz la mecanismele din interior și nu încercați să o reparați singuri.
- Controlați mereu ca în apropierea mașinii aflate în funcțiune, să nu se afle copii.
- Dacă trebuie să deplasați mașina, apălați la alte două sau trei persoane și procedați cu cea mai mare atenție. Niciodată nu deplasați mașina singuri deoarece aceasta este foarte grea.
- Înainte de a introduce rufe, controlați ca și cuva să fie goală.

## Scoaterea aparatului din uz

- Eliminarea ambalajelor: respectați reglementările locale, în acest fel ambalajele vor putea fi refolosite.
- Directiva Europeană 2012/19/EU cu privire la deșeurile care provin de la aparatura electrică sau electronică prevede ca aparatele electrocasnice să nu fie colectate împreună cu deșeurile urbane solide, obișnuite. Aparatele scoase din uz trebuie să fie colectate separat atât pentru a optimiza recuperarea și reciclarea materialelor componente cât și pentru a evita pericolele care pot duce la dăunarea sănătății omului sau poluarea mediului înconjurător. Simbolul tomberonului tăiat care apare pe toate produsele vă amintește tocmai obligația de a le colecta separat. Pentru informații suplimentare cu privire la scoaterea din uz a electrocasnicelor, deținătorii acestora pot apăla la centrele de colectare a deșeurilor sau la vânzătorii de la care au achiziționat produsele respective.

## Deschiderea manuală a ușii

Dacă nu este posibil să deschideți ușa din cauza întreruperii curentului electric și doriți totuși să întindeți rufe, procedați după cum urmează:

RO

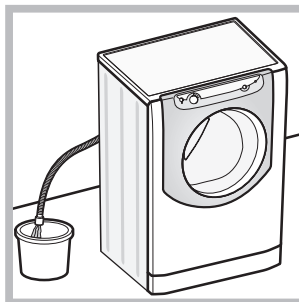

1. scoateți ștecherul din priză..
2. verificați ca nivelul de apă din mașină să fie sub marginea ușii; în caz contrar, scoateți apa în exces cu ajutorul furtunului de golire, punând-o într-un vas, după indicațiile din figură.

3. îndepărtați panoul de acoperire de pe latura anterioară a mașinii de spălat (a se vedea pagina următoare).

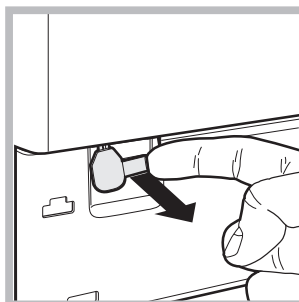

4. utilizând tija din figură, trageți spre voi până când cârligul de plastic iese din opritor; împingeți-l apoi în jos, până când veți auzi un clic care vă semnaleză că ușa este deblocată.

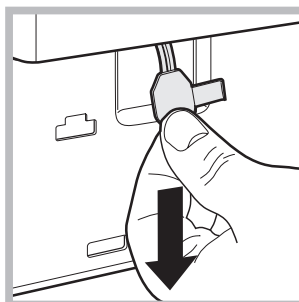

5. deschideți ușa; dacă nu ați reușit, repetați operațiile.

6. montați din nou panoul verificând, înainte de a-l împinge spre mașină, de a fi introdus cârligele în orificiile respective.

# Descrierea mașinii de spălat

RO

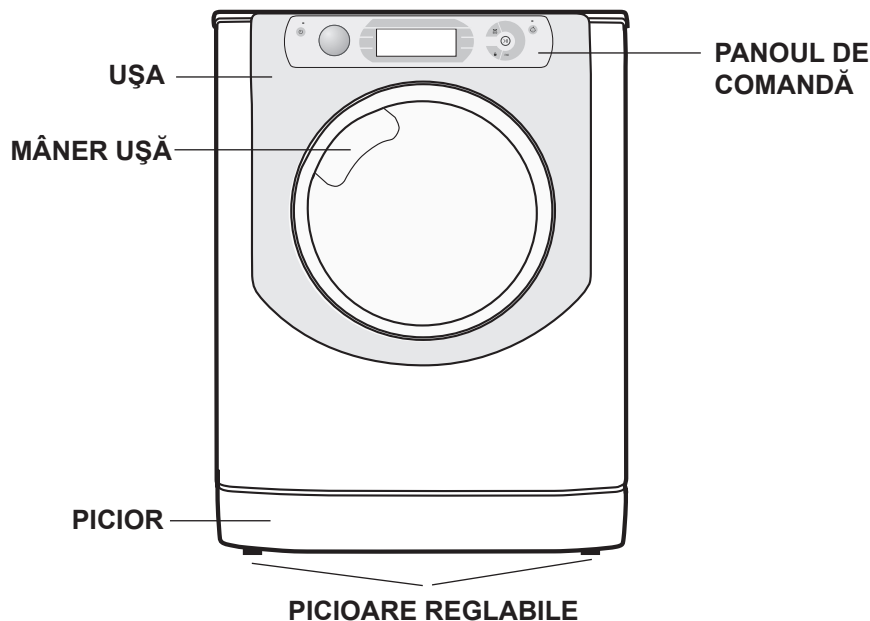

## UȘA



Pentru a deschide ușa mașinii utilizați întotdeauna mânerul respectiv (vezi figura).

recomandat să folosiți peretele despărțitor **A** prevăzut pentru dozarea corectă. Pentru utilizarea de detergent praf puneți peretele despărțitor în cavitatea **B**.

3. *sertar adițional*: Decolorant

**! Folosirea sertarului adițional 3 exclude prespălarea.**

☼ *compartimentul pentru aditivi*: pentru balsam sau alte aditive lichide. Se recomandă să nu depășiți niciodată nivelul maxim indicat de grătar și să diluați balsamul concentrat.

## SERTARUL PENTRU DETERGENȚI



Sertarul pentru detergenți se află în interiorul mașinii; îl puteți folosi deschizând ușa mașinii de spălat. Pentru dozarea detergentului, citiți capitolul "Detergenți și rufe".

## Panoul de comenzi "touch control"

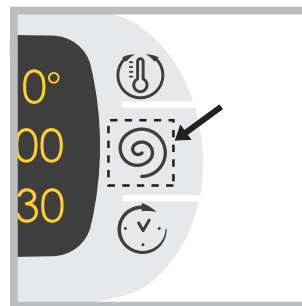

Pentru a modifica setările apăsați ușor pe pictograma din interiorul zonei sensibile (touch control) așa cum este indicat în figură.

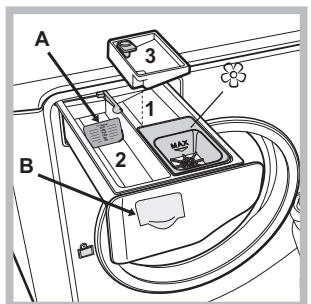

1. *compartimentul pentru prespălare*: se recomandă utilizarea unui detergent praf.

**! Înainte de a adăuga detergentul verificați ca sertarul adițional 3 să nu fie introdus.**

2. *compartimentul pentru spălare*: Când utilizați detergent lichid este

## Modalitatea de stand by

Această mașină de spălat rufe, conform noilor norme legate de economia de curent electric, este dotată cu un sistem de oprire automat (stand-by) care intră în funcțiune după 30 minute de neutilizare. Apăsați scurt tasta ON/OFF  și așteptați repunerea în funcțiune a mașinii.

### Panoul de comenzi "touch control"

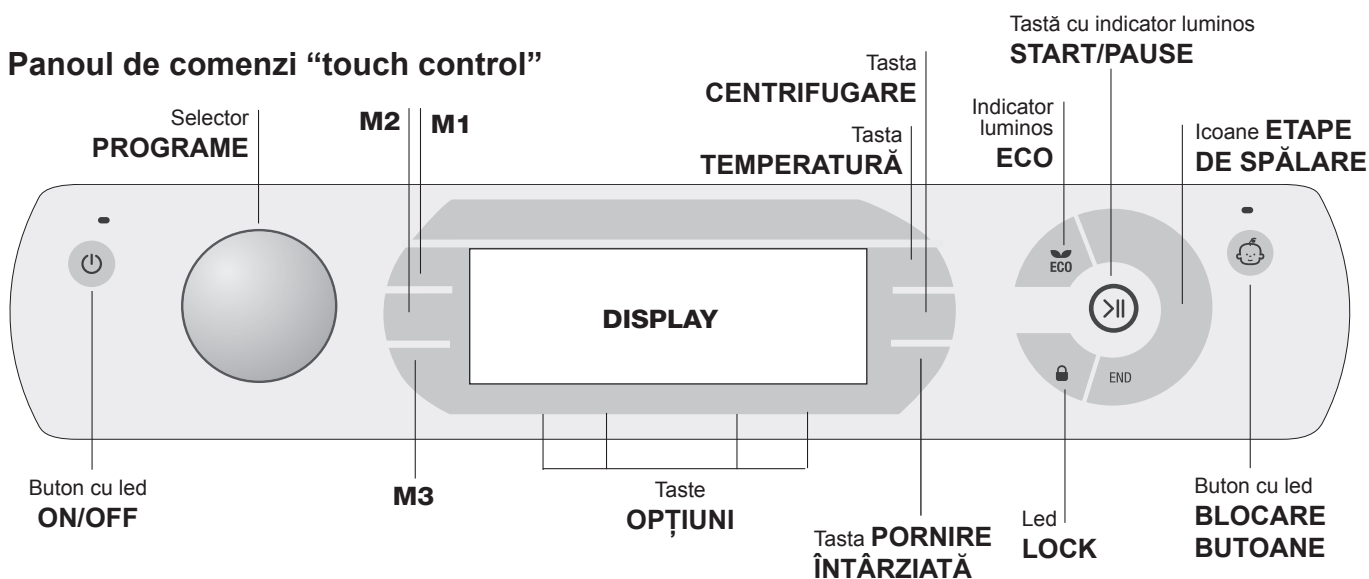

**Buton cu led ON/OFF**: apăsați scurt butonul pentru a porni sau opri mașina de spălat. Ledul verde vă arată că mașina este în funcțiune. Pentru a opri funcționarea mașinii de spălat în timpul spălării, este necesar să țineți apăsată tasta circa 3 secunde; o apăsare de scurtă durată sau accidentală nu va opri mașina. Oprirea mașinii de spălat în timpul executării unui ciclu va anula programul în curs de desfășurare.

**Selector PROGRAME**: poate fi rotit în ambele sensuri. Pentru seta programul adecvat, consultați "Tabel Programe". Pe durata desfășurării programului selectorul nu se mișcă.

**Tasta M1-M2-M3**: țineți apăsată una din taste pentru a memora un program și opțiunile preferate de dvs. Pentru a activa un program memorat anterior, apăsați tasta respectivă.

**Tasta TEMPERATURĂ**: apăsați pentru a modifica sau exclude temperatura; valoarea aleasă este indicată de display-ul de deasupra (a se vedea "Cum se desfășoară un ciclu de spălare").

**Tasta CENTRIFUGARE**: apăsați pentru a modifica sau exclude centrifuga; valoarea aleasă este indicată de display-ul de deasupra (a se vedea "Cum se desfășoară un ciclu de spălare").

**Tasta PORNIRE ÎNTĂRZIATĂ**: apăsați pentru a regla pornirea întârziată a programului ales; valoarea întârzierii este indicată de display-ul de deasupra (a se vedea "Cum se desfășoară un ciclu de spălare").

**Taste PȚIUNI**: apăsați pentru a selecta opțiunile disponibile. Ledul corespunzător opțiunii selectate va rămâne aprins (a se vedea "Cum se desfășoară un ciclu de spălare").

**Icoane ETAPE DE SPĂLARE**: se aprind pentru a indica stadiul de avansare a unui ciclu (Spălare - Clătire - Centrifugare - Evacuare apă). Mesajul END se aprinde la terminarea ciclului.

**Tastă cu indicator luminos START/PAUSE** când ledul verde emite un semnal intermitent, apăsați tasta pentru a porni ciclul de spălare. După activarea ciclului, ledul rămâne aprins. Pentru a introduce o pauză în timpul spălării, apăsați din nou butonul: ledul va emite o lumină intermitentă, de culoare portocalie. Dacă ledul "LOCK" este stins, puteți deschide ușa mașinii de spălat. Pentru a continua spălarea, de unde a fost întreruptă, apăsați din nou tasta.

**Led LOCK**: vă arată că ușa este blocată. Pentru a deschide ușa, ciclul de spălare trebuie pus în pauză (vezi "Cum se desfășoară un ciclu de spălare").

**Buton cu led BLOCARE BUTOANE**: pentru a bloca sau debloca panoul de comenzi, țineți apăsată tasta timp de 2 secunde circa. Dacă ledul se aprinde, atunci panoul de comenzi este blocat (cu excepția buton ON/OFF). În acest fel, se evită modificarea accidentală a unui program, în special de către copii.

**Indicador luminos ECO** icoana ECO se va aprinde atunci când, modificând parametrii de spălare, se va obține o economie de energie de cel puțin 10%; în timp ce mașina intră în Standby se va aprinde și se va stinge încet, indicând o economie de energie de până la 80%.

#### MODIFICARE LIMBĂ



**La prima pornire** a mașinii apare pe display prima limbă luminând intermitent. În corespondență cu cele 3 taste din dreapta display-ului apar simbolurile "Λ", "OK" și "V". Limbile se schimbă automat la fiecare 3" sau apăsând tastele de la simbolurile "Λ" și "V". Cu tasta "OK" se confirmă limba care se fixează după 2". Dacă nu se apasă nicio tastă, după 30" schimbarea automată a limbilor reîncepe.

**Pentru a modifica limba trebuie să porniți și să opriți mașina, în primele 30" după oprire apăsați simultan butoanele temperatură + centrifugă + pornire întârziată** pentru 5", pe lângă un scurt semnal acustic, pe display apare limba setată aprinzându-se intermitent. Apăsând tastele din dreptul simbolurilor "Λ" și "V" se schimbă limba. Cu tasta din dreptul simbolului "OK" se confirmă limba care se fixează după 2". Dacă nu se apasă nicio tastă, după 30" se va afișa limba fixată anterior. **Porniți mașina.**

# Cum se desfășoară un ciclu de spălare



RO



**NOTĂ:** la prima folosire a mașinii de spălat, efectuați un ciclu de spălare fără rufe, dar cu detergent, cu programul pentru bumbac, la 90°, fără prespălare.

- 1. PUNEREA ÎN FUNCȚIUNE A MAȘINII.** Apăsăți tasta . Toate ledurile se vor aprinde timp de 1 secundă iar pe display va apărea mesajul AQUALTIS; ledul corespunzător tastei  va rămâne aprins iar ledul de START/PAUSE va lumina intermitent.
- 2. ALEGEREA PROGRAMULUI.** Rotiți SELECTORUL DE PROGRAME spre dreapta sau spre stânga pentru a alege programul dorit; numele programului va fi afișat pe display, împreună cu temperatura și turația centrifugei, acestea din urmă putând fi modificate. Pe ecran va apărea și durata ciclului.
- 3. INTRODUCEREA RUFELOR.** Deschideți ușa. Introduceți rufele în mașină, fiind atenți să nu depășiți cantitatea indicată în *tabelul de programe* de la pagina următoare (sau nivelul de greutate indicat pe display).
- 4. DOZAREA DETERGENTULUI** Extrageți sertarul și turnați detergent în compartimentele respective, după indicațiile din cap. „*Descrierea mașinii de spălat*”.
- 5. ÎNCHIDEȚI UȘA.**

## 6. PERSONALIZAREA CICLULUI DE SPĂLARE.



Apăsăți butoanele respective de pe panoul de comenzi:

  **Modificare temperaturii și/sau a vitezei de stoarcere**

Mașina afișează automat temperatura și centrifuga maxime prevăzute pentru programul ales, sau ultimele selectate, dacă sunt compatibile cu programul. Apăsând butonul  puteți micșora treptat temperatura până la cea corespunzătoare spălării la rece (OFF). Apăsând butonul  puteți micșora treptat viteza de stoarcere, până la excluderea centrifugei (OFF). Din acest moment, apăsarea ulterioară a butoanelor va aduce valorile la cele maxime prevăzute.

! Excepție: dacă selectați programul  temperatura poate fi crescută până la 90°.

 **Setați pornirea întârziată.**

Pentru a programa pornirea întârziată a mașinii, apăsați tasta respectivă pentru a alege timpul de întârziere dorit. Pentru a seta pornirea întârziată a programului ales, apăsați tasta respectivă pînă se ajunge la timpul de întârziere dorit. În timpul setării se afișează timpul de întârziere odată cu textul “**Start în:**” iar simbolul  luminează intermitent. După setarea pornirii întârziate display-ul va afișa simbolul  fix și va reveni la afișarea duratei ciclului setat cu textul “**Stop în:**” și durata ciclului. Apăsînd tasta PORNIRE ÎNTÎRZIATĂ o singură dată se afișează timpul de întârziere setat anterior.

După pornire display-ul va afișa textul “**Start în:**” și timpul de întârziere. După trecerea timpului de întârziere setat, mașina va porni și display-ul va afișa “**Stop în:**” și timpul rămas pentru terminarea ciclului.

Pentru a anula pornirea întârziată, apăsați tasta corespunzătoare pînă când pe display apare mesajul OFF; în acel moment se va stinge și ledul .



    **Modificarea caracteristicilor unui ciclu.**

- Apăsăți tasta corespunzătoare pentru a activa această opțiune; pe display va apărea numele opțiunii iar ledul tastei se va aprinde.
- Apăsăți din nou tasta corespunzătoare pentru a dezactiva opțiunea; pe display va apărea numele opțiunii plus OFF iar ledul tastei se va stinge.

! Dacă opțiunea selectată nu este compatibilă cu programul setat, incompatibilitatea va fi semnalată prin aprinderea intermitentă a ledului și printr-un semnal acustic (3 bip), iar opțiunea nu va fi activată.

! Dacă opțiunea selectată nu este compatibilă cu o altă opțiune, reglată anterior, ledul corespunzător primei opțiuni va emite un semnal intermitent și va fi activată numai a doua opțiune (ledul corespunzător acesteia se va aprinde).

! Cantitatea de rufe admisă precum și durata ciclului pot varia în funcție de opțiunea aleasă.

- 7. ACTIVAREA UNUI PROGRAM** Apăsăți tasta START/PAUSE. Ledul corespunzător se va aprinde fix, iar ușa mașinii se va bloca (ledul LOCK  va fi aprins). Icoanele corespunzătoare diferitelor etape de spălare se vor aprinde în timpul spălării, pentru a indica stadiul de avansare a ciclului. Pentru a modifica un program în timpul executării unui ciclu, puneți mașina de spălat în pauză apăsând butonul START/PAUSE; apoi selectați ciclul dorit și apăsați din nou butonul START/PAUSE. Pentru a deschide ușa în timpul executării unui ciclu, apăsați butonul START/PAUSE; dacă ledul LOCK  este stins, se va putea deschide ușa. Apăsăți din nou tasta START/PAUSE pentru a continua programul de unde era oprit.
- 8. TERMINAREA PROGRAMULUI** Este indicată de mesajul END aprins. Ușa va putea fi deschisă imediat. Dacă ledul START/PAUSE emite un semnal intermitent, apăsați butonul pentru a termina ciclul. Deschideți ușa, scoateți rufele și opriți mașina de spălat.

! Dacă doriți să anulați un ciclu deja pornit, țineți apăsat butonul  pînă când ciclul va înceta definitiv, iar mașina se va opri.

# Programe și opțiuni

## Tabel programe

Icoana	Descrierea Programului	Temp. max. (°C)	Viteza max. ( rotații pe minut)	Detergenți				Sarcina Max. (Kg)	Umiditate reziduală %	Consum energie kWh	Apă totală lt	Durata ciclului de spălare
				Prespălare	Spălare	Decolorant	Balsam rufe					
	<b>SINETICE</b> Rezistente	60°	800	●	●	●	●	3,5	49	0,87	42	90'
	<b>SINETICE</b> Rezistente (4)	40°	800	●	●	●	●	3,5	49	0,56	42	85'
	<b>RUFE ALBE</b>	60°	1200	●	●	-	●	4	-	-	-	190'
	<b>RUFE COLORATE</b>	40°	1200	●	●	●	●	4	53	0,90	73	95'
	<b>RUFE NEGRE</b>	30°	800	-	●	-	●	4	-	-	-	80'
	<b>CĂMĂȘI</b>	40°	600	-	●	●	●	2	-	-	-	85'
	<b>GECI CĂPTUȘITE</b>	30°	1000	-	●	-	●	1,5	-	-	-	130'
	<b>LENJERIE:</b> pentru prosoape și cearceafuri.	60°	1200	●	●	●	●	7	-	-	-	135'
	<b>CLĂTIRE</b>	-	1200	-	-	●	●	7	-	-	-	49'
	<b>CENTRIFUGARE și EVACUARE APĂ</b>	-	1200	-	-	-	-	7	-	-	-	16'
	<b>ANTIALERGIE</b>	60°	1200	-	●	-	●	4	-	-	-	200'
	<b>ULTRA DELICATE</b>	30°	0	-	●	-	●	1	-	-	-	75'
	<b>LÂNĂ</b> Platinum care: pentru lână, cașmir, etc.	40°	800	-	●	-	●	1,5	-	-	-	80'
	<b>MIX 30'</b> : pentru a împrospăta rapid articolele puțin murdare (nu este indicat pentru lână, mătase și articole de spălat cu mână).	30°	800	-	●	-	●	3	71	0,19	39	30'
	<b>Bumbac Standard 60°C (1):</b> albe și colorate rezistente foarte murdare.	60° (Max. 90°)	1200	●(3)	●	●	●	7	53	1,00	52,5	185'
	<b>Bumbac Standard 40°C (2):</b> albe și colorate delicate foarte murdare.	40°	1200	-	●	●	●	7	53	1,09	92	170'
	<b>Bumbac Standard 20°C:</b> albe și colorate delicate foarte murdare.	20°	1200	-	●	●	●	7	-	-	-	175'

Durata ciclului indicată pe display sau în carte este calculată în baza unor condiții standard. Timpul efectiv poate varia în baza a numeroși factori, precum temperatura și presiunea apei la intrare, temperatura mediului, cantitatea de detergent, cantitatea și tipul încărcăturii, echilibrarea încărcăturii, opțiunile suplimentare selectate.

Notă: după aprox. 10 minute de la START, pe baza sarcinii efectuate, mașina va recalcula și va afișa timpul rămas până la sfârșitul programului.

1) Programe de probă conform directivei 1061/2010: selectați programul și temperatura de 60°C.

Acest ciclu este potrivit pentru curățarea unei încărcături de bumbac cu grad de murdărie normal și este cel mai eficient din punct de vedere al consumului combinat de energie și apă; se folosește pentru articole de îmbrăcăminte care pot fi spălate la 60°C. Temperatura efectivă de spălare poate diferi de cea indicată.

2) Programe de probă conform directivei 1061/2010: selectați programul și temperatura de 40°C.

Acest ciclu este potrivit pentru curățarea unei încărcături de bumbac cu grad de murdărie normal și este cel mai eficient din punct de vedere al consumului combinat de energie și apă; se folosește pentru articole de îmbrăcăminte care pot fi spălate la 40°C. Temperatura efectivă de spălare poate diferi de cea indicată.

3) La temperatura de 60°C funcția de "Prespălare" nu poate fi activată.

Pentru toate Instituțiile de Testare:

2) Program pentru bumbac, prelungit: selectați programul și temperatura de 40°C.

4) Program sintetic lung: selectați programul și temperatura de 40°C.

## Opțiuni

### Super Wash

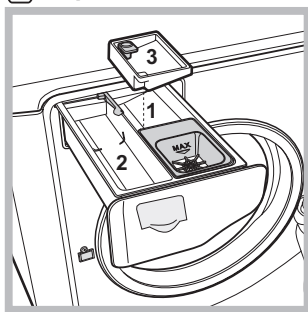

Datorită utilizării unei cantități mai mari de apă în faza inițială a ciclului și duratei îndelungate a programului, această opțiune garantează o spălare de mare performanță. Această funcție este utilă pentru a elimina petele rezistente. Poate fi utilizată **cu sau fără** decolorant. Dacă se dorește

și efectuarea înălbirii introduceți recipientul auxiliar 3, din dotare, în recipientul 1. La dozarea decolorantului, nu depășiți nivelul "max" indicat pe pivotul central (a se vedea figura). **Dacă se dorește numai înălbire fără spălare completă**, vărsați decolorantul în recipientul auxiliar 3, setați programul "Clătire" și activați opțiunea "Super Wash" .

! Nu poate fi activată cu programele , , , , , , .

### Extra Clătire

Selectând această opțiune, clătirea va fi mai eficientă, ceea ce asigură eliminarea totală a reziduurilor de detergent. Este utilă pentru persoanele cu pielea sensibilă la detergent. Se recomandă selectarea acestei opțiuni dacă mașina de spălat este plină sau dacă ați folosit mult detergent.

! Nu poate fi activată cu programele , , , , .

### Clăcare Ușoară

Selectând această opțiune, spălarea și centrifuga vor fi modificate în mod oportun, pentru a reduce plierea rufelor. La terminarea ciclului, mașina de spălat va efectua turații lente ale cuvei; indicatoarele luminoase corespunzătoare tastelor "Călcare Ușoară" și START/PAUSE vor emite un semnal intermitent. Pentru a termina ciclul de spălare, apăsați butonul START/PAUSE sau "Călcare Ușoară".

! Nu poate fi activată cu programele , , , , .

### Prespălare

Această funcție este utilă pentru prespălarea rufelor, mai ales în scopul de a îndepărta petele rezistente.

**N.B.:** Adăugați detergent în sertarul respectiv.

! Nu poate fi activată cu programele , , , , , , , , , .



# Detergenți și rufe

RO

## Detergent

Alegerea detergentului precum și cantitatea acestuia depind de tipul de material (bumbac, lână, mătase,...), de culoarea rufelor, de temperatura de spălare, de gradul de mizerie și de conținutul de calcar al apei (de duritatea ei). Dozarea corectă a detergentului evită consumul excesiv și protejează mediul înconjurător: deși sunt biodegradabili, detergenții conțin elemente care alterează echilibrul naturii.

Se recomandă să:

- utilizați detergenți praf pentru rufele albe, de bumbac, precum și pentru prespălare.
- utilizați detergenți lichizi pentru articolele delicate din bumbac și pentru toate programele care funcționează la temperatură scăzută.
- utilizați detergenți lichizi delicați pentru lână și mătase.

Detergentul trebuie să fie turnat în sertar înainte de a începe spălarea, sau în dozatorul de introdus în cuva mașinii de spălat. În acest caz nu puteți selecta ciclul Bumbac cu prespălare.

! Utilizați detergenți praf pentru rufele albe de bumbac, pentru prespălare și pentru spălarea la temperaturi mai mari de 60°C.

! Respectați indicațiile de pe ambalajul detergentului.

! Nu folosiți detergenți pentru spălarea manuală: aceștia formează prea multă spumă.

## Pregătirea rufelor

- Deschideți bine rufele înainte de a le introduce.
- Separați rufele în funcție de tipul de material (a se vedea simbolul de pe eticheta rufelor) și culoare, fiind atenți să nu amestecați rufele colorate și cele albe;
- Goliți buzunarele și controlați nasturii;
- Nu depășiți valorile indicate în "Tabel Programe" referitoare la greutatea rufelor uscate:

### Cât cântăresc rufele?

1 cearceaf	400-500 gr.
1 față de pernă	150-200 gr.
1 față de masă	400-500 gr.
1 halat de baie	900-1200 gr.
1 prosop	150-250 gr.
1 jeans	400-500 gr.
1 cămașă	150-200 gr.

## Recomandări pentru spălare

**Rufe Albe:** folosiți acest ciclu  pentru spălarea rufelor albe. Programul este conceput pentru a păstra strălucirea culorii albe în timp. Pentru rezultate mai bune, se recomandă folosirea unui detergent praf.

**Rufe Colorate:** folosiți ciclul  pentru spălarea rufelor de culori deschise. Programul este conceput pentru a păstra strălucirea vie a culorilor în timp.

**Rufe Negre:** folosiți programul  pentru spălarea rufelor de culoare închisă. Programul este conceput pentru întreținerea culorilor închise în decursul timpului. Pentru cele mai bune rezultate, vă recomandăm utilizarea unui detergent lichid pentru rufe de culori închise.

**Cămăși:** folosiți programul special "Cămăși"  pentru spălarea cămășilor din diferite materiale și culori, garantând îngrijirea maximă a acestora.





**Geci căptușite:** pentru a spăla rufe având puf de gîscă precum canadiene sau perne (nu mai mari de 1,5 kg), folosiți programul .

**Lenjerie:** pentru spălarea tuturor prosoapelor de baie și cearceafurilor de pat într-un singur ciclu, folosiți programul , care optimizează utilizarea balsamului și vă permite să realizați o mare economie de timp și de energie. Se recomandă folosirea unui detergent praf.

**Antialergie:** folosiți programul  pentru îndepărtarea principalilor alergeni, cum ar fi polenul, acarienii din praf, părul de pisică și de câine.

**Ultra Delicate:** folosiți programul  pentru spălarea rufelor foarte delicate, care au aplicații, cum ar fi strass sau paiete. Se recomandă să întoarceți pe dos rufele înainte de spălare și să introduceți articolele mici într-un sac special pentru spălarea rufelor delicate.

Pentru cele mai bune rezultate, vă recomandăm utilizarea unui detergent lichid pentru rufe delicate.

Pentru a spăla articole din **mătase** și **perdele** selectați ciclul  și activați opțiunea  (în acest caz, se va putea activa și opțiunea „Extra Clătire”); mașina de spălat va termina ciclul cu rufele la înmuiat, iar ledul  se va aprinde intermitent. Pentru a goli apa din mașină și a scoate rufele, este necesar să apăsați butonul START/PAUSE sau butonul .

**Lână:** ciclul de spălare "Lână" al acestei mașini de spălat Hotpoint-Ariston a fost testat și aprobat de Woolmark Company pentru spălarea articolelor de lână clasificate ca fiind lavabile de mână, cu condiția ca spălarea să se efectueze în conformitate cu instrucțiunile specificate pe eticheta articolului și cu indicațiile furnizate de producătorul aparatului. Hotpoint-Ariston este prima marcă de mașini de spălat care a obținut de la Woolmark Company certificarea Woolmark Apparel Care - Platinum pentru performanțele sale de spălare și consumul de apă și energie. (M1253)



**Bumbac Standard 20°C:** ideal pentru rufe de bumbac murdare. Performanțele bune și la rece, comparabile cu o spălare la 40°, sunt garantate de o acțiune mecanică care lucrează prin varierea vitezei la intervale repetate și apropiate.

## Sistemul de echilibrare a sarcinii

Pentru a evita trepidațiile excesive, înainte de storcere, cuva mașinii va distribui cantitatea de rufe în mod uniform, centrifuga efectuând câteva rotații la o viteză mai mare decât viteza de spălare. Dacă, după numeroase încercări, mașina nu reușește să echilibreze greutatea, storcerea rufelor se va face la o viteză mai mică decât cea prevăzută în program. Dacă instabilitatea este prea mare, mașina va distribui greutatea în locul centrifugei. Pentru a favoriza o mai bună repartizare a rufelor și echilibrarea corectă a mașinii, se recomandă să introduceți în mașină atât articole mari cât și mici.

# Anomalii și remedii

RO

Se poate întâmpla ca mașina de spălat să nu funcționeze. Înainte de a apela serviciul de Asistență (a se vedea "Asistența"), verificați dacă nu este vorba de o problemă ușor de rezolvat:

## Anomalii:

## Cauze posibile / Rezolvare:

### Mașina nu pornește.

- Ștecărul nu este introdus în priză de curent, sau nu face contact.
- Aveți o pană de curent la domiciliu.



### Ciclul de spălare nu pornește.

- Ușa nu este bine închisă.
- Butonul START/PAUSE nu a fost apăsat.
- Robinetul de apă nu este deschis.
- A fost setată o întârziere față de ora pornirii.

### Mașina nu se umple cu apă.

- Furtunul de alimentare cu apă nu este racordat la robinet.
- Furtunul este îndoit.
- Robinetul de apă nu este deschis.
- Apa la domiciliul dvs. este oprită.
- Apa nu are presiune suficientă.
- Butonul START/PAUSE nu a fost apăsat.

### Ușa mașinii rămâne blocată.

- Prin selectarea opțiunii , la sfârșitul ciclului, mașina de spălat va efectua rotații lente ale cuvei; pentru a termina ciclul, apăsați butonul START/PAUSE sau butonul .

### Mașina de spălat încarcă și descarcă apă în mod continuu.

- Furtunul de evacuare nu a fost instalat la o distanță cuprinsă între 65 și 100 cm de pământ (a se vedea "Instalare").
- Capătul furtunului de evacuare este cufundat în apă (a se vedea "Instalare").
- Dacă locuința se află la ultimele etaje ale unui edificiu, este posibil să aibă loc fenomene de sifonare, motiv pentru care mașina de spălat încarcă și descarcă apă continuu. Pentru a elimina acest inconvenient, se găsesc în comerț supape anti-sifonare.
- Evacuarea din perete nu are răsuflare pentru aer.

### Mașina de spălat nu evacuează apa sau nu stoarce.

- Programul nu prevede golirea apei: cu unele programe este necesar să-l porniți manual (a se vedea "Programe și opțiuni").
- Este activă opțiunea , pentru a completa programul apăsați pe START/PAUSE (a se vedea "Programe și opțiuni").
- Furtunul de evacuare este îndoit (a se vedea "Instalare").
- Conducta de descărcare este înfundată.

### Mașina de spălat vibrează foarte mult în timpul stoarcerii.

- Cuva, în momentul instalării, nu a fost deblocată în mod corespunzător (a se vedea "Instalare").
- Mașina de spălat este înclinată (a se vedea "Instalare").
- Mașina de spălat este înghesuită între mobilă și zid (a se vedea "Instalare").
- Greutatea rufelor nu este echilibrată (a se vedea "Detergenți și rufe").

### Mașina de spălat pierde apă.

- Furtunul de alimentare cu apă nu este bine înșurubat (a se vedea "Instalare").
- Sertarul detergenților este înfundat (pentru a-l curăța a se vedea "Întreținere și curățare").
- Furtunul de evacuare nu este fixat bine (a se vedea "Instalare").

### Icoanele referitoare la "Etapa în curs" emit un semnal rapid intermitent, concomitent cu ledul ON/OFF.



- Opriți mașina și scoateți ștecărul din priză; așteptați aprox. 1 minut înainte de a o reaprinde. Dacă nu obțineți nici un rezultat, apăsați la Centrul de Service pentru asistență.

### Se formează prea multă spumă.

- Detergentul nu este compatibil cu mașina de spălat (trebuie să fie scris „pentru mașina de spălat”, „de mână și în mașina de spălat”, sau ceva asemănător).
- Dozajul a fost excesiv.

### Ușa mașinii rămâne blocată.

- Executați procedeul de deblocare manuală (a se vedea "Precauții și sfaturi").

**! Notă:** pentru a ieși din "Demo Mode", opriți mașina, apăsați în același timp, pentru 3 sec., cele două butoane "START/PAUSE"  și "ON/OFF" .

## Înainte de a lua legătura cu Asistența:

- Verificați dacă puteți remedia singuri anomalia (*vezi Anomalii și remedii*);
- Porniți din nou programul pentru a controla dacă inconvenientul a fost eliminat;
- În caz contrar, apălați Serviciul de Asistență Tehnică Autorizat.

! În cazul instalării greșite sau al folosirii incorecte a mașinii de spălat, intervenția serviciului de asistență se va face cu plată.

! Nu apălați niciodată la persoane neautorizate.

## Comunicați:

- tipul de anomalie;
- modelul mașinii (Mod.);
- numărul de serie (S/N).

Aceste informații se găsesc pe eticheta de caracteristici lipită de aparat.

## REGULAMENTUL DELEGAT (UE) NR. 1061/2010 AL COMISIEI

Marca	HOTPOINT/ARISTON
Modelul	AQS73D 29 EU/B
Capacitatea nominală exprimată în kg de rufe din bumbac	7.0
Clasa de eficiență energetică pe o scară de la A+++ (consum redus) la G (consum ridicat)	A+++
Consumul de energie anual exprimat în kWh <sup>1)</sup>	173.0
Consumul de energie la programul de spălare rufe din bumbac standard la 60 °C la capacitate maximă exprimat în kWh <sup>2)</sup>	1.002
Consumul de energie la programul de spălare rufe din bumbac standard la 60 °C la capacitate parțială exprimat în kWh <sup>2)</sup>	0.564
Consumul de energie la programul de spălare rufe din bumbac standard la 40 °C la capacitate parțială exprimat în kWh <sup>2)</sup>	0.543
Consumul de energie în modul off (oprit) exprimat în W	0.5
Consumul de energie în modul left-on (rămas în funcțiune) exprimat în W	8.0
Consumul de apă anual exprimat în litri <sup>3)</sup>	10607
Clasa de eficiență la centrifugare pe o scară de la G (eficiență minimă) la A (eficiență maximă)	B
Numărul maxim de rotații <sup>4)</sup>	1200
Conținutul de apă rămas <sup>5)</sup>	53%
Durata programului de spălare rufe din bumbac standard la 60 °C la capacitate maximă exprimată în minute.	185
Durata programului de spălare rufe din bumbac standard la 60 °C la capacitate parțială exprimată în minute.	150
Durata programului de spălare rufe din bumbac standard la 40°C la capacitate parțială exprimată în minute.	145
Durata modului left-on (rămas în funcțiune) exprimată în minute	30
Nivelul de zgomot exprimat în dB(A) re 1 pW spălare <sup>6)</sup>	56
Nivelul de zgomot exprimat în dB(A) re 1 pW centrifugare <sup>6)</sup>	76

<sup>1)</sup> "Programul de spălare rufe din bumbac standard la 60 °C la capacitate maximă și parțială și "programul de spălare rufe din bumbac standard la 40 °C la capacitate parțială sunt programele de spălare standard la care fac referire informațiile de pe etichetă și din fișa produsului. Programul de spălare rufe din bumbac standard la 60 °C și programul de spălare rufe din bumbac standard la 40 °C sunt adecvate pentru spălarea rufelor din bumbac cu grad de murdărie normal și sunt cele mai eficiente programe din punct de vedere al consumului combinat de energie și apă. Încărcarea parțială reprezintă jumătate din încărcarea nominală.

<sup>2)</sup> Pe baza programelor cu 220 de cicluri de spălare rufe din bumbac standard la 60°C și 40°C la încărcare maximă și parțială, și a consumului modurilor cu consum redus. Consumul real de energie va depinde de modul în care este utilizat aparatul.

<sup>3)</sup> Pe baza programelor cu 220 de cicluri de spălare rufe din bumbac standard la 60°C și 40°C la capacitate maximă și parțială. Consumul real de apă va depinde de modul în care este utilizat aparatul.

<sup>4)</sup> Pentru programul de spălare rufe standard la 60 °C la încărcare maximă și parțială sau la 40°C la încărcare parțială, oricare dintre acestea este mai scăzut.

<sup>5)</sup> S-a obținut pentru programul de spălare rufe din bumbac standard la 60 °C la încărcare maximă și parțială sau la 40°C la încărcare parțială, oricare dintre acestea este mai ridicat.

<sup>6)</sup> Pe baza fazelor de spălare și centrifugare pentru programul de spălare rufe din bumbac standard la 60 °C la încărcare maximă.

SK

Slovensky

**AQUALTIS**

**AQS73D 29**

## Obsah

SK

### **Inštalácia, 38-39**

Rozbalenie a vyrovnanie do vodorovnej polohy  
Pripojenie k elektrickej a k vodovodnej sieti  
Technické údaje

### **Údržba a starostlivosť, 40**

Uzavretie prívodu vody a vypnutie elektrického napájania  
Čistenie zariadenia  
Čistenie dávkovača pracích prostriedkov  
Starostlivosť o bubon  
Čistenie čerpadla  
Kontrola prítokovej hadice na vodu

### **Opatrenia a rady, 41**

Základné bezpečnostné pokyny  
Likvidácia  
Manuálne otvorenie dvierok s priezorom

### **Popis zariadenia, 42-43**

Ovládací panel „touch control“

### **Ako vykonať prací cyklus, 44**

### **Programy a voliteľné funkcie, 45**

Tabuľka programov  
Voliteľné funkcie prania

### **Pracie prostriedky a prádlo, 46**

Prací prostriedok  
Príprava prádla  
Rady pre pranie  
Systém automatického vyváženia náplne

### **Poruchy a spôsob ich odstránenia, 47**

### **Servisná služba, 48**

! Je veľmi dôležité uschovať tento návod za účelom jeho ďalšej konzultácie. V prípade predaja, darovania alebo presťahovania práčky zabezpečte, aby zostal uložený v jej blízkosti.  
! Pozorne si prečítajte uvedené pokyny: obsahujú dôležité informácie, týkajúce sa inštalácie, použitia a bezpečnosti pri práci.  
! V obálke s týmto návodom môžete nájsť okrem záruky aj súčiastky potrebné na inštaláciu.

## Rozbalenie a vyrovnanie do vodorovnej polohy

### Rozbalenie

1. Po rozbalení práčky skontroluje, či počas prepravy nedošlo k jej poškodeniu. V prípade, že je poškodená, nezapájajte ju a obráťte sa na predajcu.

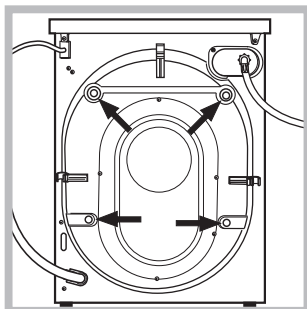

2. Odstráňte 4 skrutky chrániace pred poškodením počas prepravy a príslušný dištančný člen, ktoré sa nachádzajú v zadnej časti (vid obrázok).

3. Uzatvorte otvory po skrutkách plastovými krytkami, nachádzajúcimi sa v obálke.  
4. Odložte si všetky diely. V prípade prepravy práčky bude potrebné vykonať jej opätovnú montáž, aby ste tak predišli jej vnútornému poškodeniu.

! Obaly nie sú hračky pre deti! Všetky obaly uschovajte mimo dosahu dieťaťa, hrozí jeho udusenie!

### Vyrovnanie do vodorovnej polohy

1. Práčku je potrebné umiestniť na rovnú a pevnú podlahu tak, aby nebola opretá o stenu alebo nábytok.

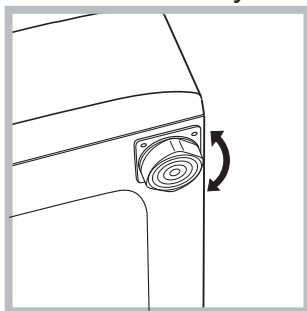

2. Vykompenzujte nerovnosti odkrútením alebo zakrútením nožičiek, až kým sa zariadenie nebude nachádzať vo vodorovnej polohe (nesmie byť naklonená o viac ako 2 stupne).

! Dôsledné vyrovnanie do vodorovnej polohy zaisťuje stabilitu a zabráni vibráciám a hlučnosti, hlavne vo fáze odstreďovania.  
! V prípade inštalácie na podlahovú krytinu alebo na koberec, nastavte nožičky tak, aby pod práčkou zostal dostatočný voľný priestor na ventiláciu.

## Prípojenie k elektrickej a k vodovodnej sieti

### Prípojenie prítokovej hadice vody

! Pred pripojením prítokovej hadice k rozvodu vody nechajte odtečť vodu, až kým nebude číra.

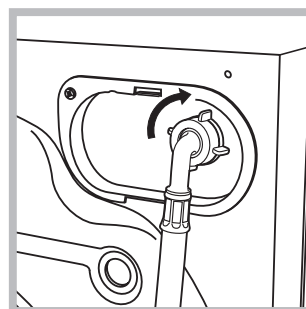

1. Pripojte prítokovú hadicu k zariadeniu prostredníctvom príslušnej prípojky na vodu, umiestnenej v zadnej časti, vpravo hore (vid' obrázok).

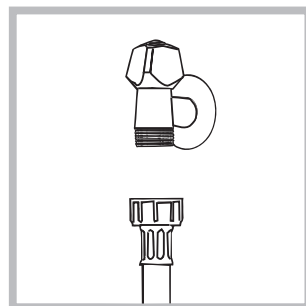

2. Pripojte prívodnú hadicu jej zaskrutkovaním ku kohútiku so studenou vodou, s hrdlom so závitom 3/4" (vid' obrázok).

3. Zabezpečte, aby hadica nebola príliš ohnutá alebo stlačená.

! Tlak v rozvode vody sa musí pohybovať v rozmedzí hodnôt uvedených v tabuľke s technickými údajmi (vid' vedľajšia strana).

! V prípade, že dĺžka prítokovej hadice nebude dostatočná, obráťte sa na špecializovanú predajňu alebo na autorizovaný technický personál.

! Nikdy nepoužívajte použité alebo staré prítokové hadice, ale hadice, ktoré sú súčasťou príslušenstva zariadenia.



## Pripojenie vypúšťacej hadice

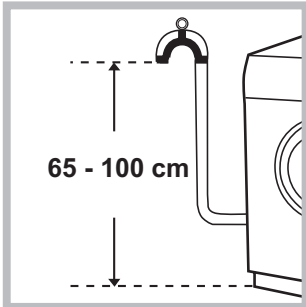

Pripojte vypúšťaciu hadicu k odpadovému potrubiu alebo k odpadu v stene, nachádzajúcom sa od 65 do 100 cm nad zemou; jednoznačne zamedzte jej ohybu.

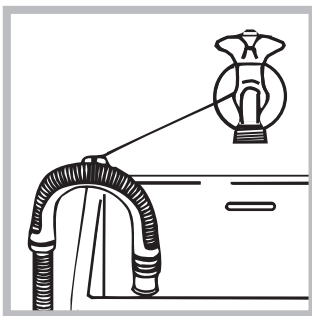

Alebo ju zachyťte na okraj umývadla či vane a pripevnite ju ku kohútiku priviazaním držiaka z príslušenstva (vid' obrázok). Voľný koniec vypúšťacej hadice nesmie zostať ponorený do vody.

! Použitie predlžovacích hadíc sa neodporúča; ak je však nevyhnutné, predlžovacia hadica musí mať rovnaký priemer ako originálna hadica a jej dĺžka nesmie presiahnuť 150 cm.

## Pripojenie k elektrickej sieti

Pred zasunutím zástrčky do zásuvky sa uistite, že:

- zásuvka je uzemnená a že vyhovuje normám;
- zásuvka je schopná uniesť maximálnu záťaž odpovedajúcu menovitému príkonu zariadenia, uvedenému v tabuľke s technickými údajmi (vid' vedľa);
- hodnota napájacieho napätia odpovedá údajom uvedeným v tabuľke s technickými údajmi (vid' vedľa);
- sa zásuvka zhoduje so zástrčkou napájacieho kábla zariadenia. V opačnom prípade je potrebné dať vymeniť zásuvku alebo zástrčku.

! Práčka nesmie byť umiestnená vonku – pod holým nebom, a to ani v prípade, keby sa jednalo o miesto chránené pred nepriazňou počasia, pretože je veľmi nebezpečné vystaviť ju pôsobeniu dažďa a búrok.

! Po definitívnom umiestnení práčky musí zásuvka zostať ľahko prístupná.

! Nepoužívajte predlžovacie káble a rozvodky.

! Kábel nesmie byť ohnutý alebo pritlačený.

! Výmena kábla a zástrčky musí byť zverená výhradne autorizovanému technickému personálu.

Upozornenie! Výrobca neponesie žiadnu zodpovednosť za následky spôsobené nerešpektovaním týchto pokynov.

## Technické údaje

<b>Model</b>	AQS73D 29
<b>Rozmery</b>	šírka 59,5 cm výška 85 cm hĺbka 44,5 cm
<b>Kapacita</b>	od 1 do 7 kg
<b>Elektrické zapojenie</b>	Vid štítkov s technickými údajmi, aplikovaný na zariadení.
<b>Pripojenie k rozvodu vody</b>	maximálny tlak 1 MPa (10 bar) maximálny tlak 0,05 MPa (0.5 bar) kapacita bubna 48 litrov
<b>Rýchlosť odstredovania</b>	a±z do 1200 otáčok za minútu
<b>Kontrolné programy podľa smerníc 1061/2010 a 1015/2010</b>	Program $\langle 60^{\circ}\text{C} \rangle$ ; bavlna štandard 60 °C. Program $\langle 40^{\circ}\text{C} \rangle$ ; bavlna štandard 40 °C.
	Toto zariadenie je v zhode s nasledujúcimi smernicami Európskej únie: - EMC 2014/30/EU (Elektromagnetická kompatibilita) - LVD 2014/35/EU (Nízke napätie) - 2012/19/EU - (WEEE)

# Údržba a starostlivosť

SK

## Uzavretie prívodu vody a vypnutie elektrického napájania

- Po každom praní uzatvorte prívod vody. Týmto spôsobom dochádza k obmedzeniu opotrebenia rozvodu vody zariadenia a ku zníženiu nebezpečenstva úniku vody.
- Pred zahájením čistenia práčky a počas operácií údržby je potrebné vytriahnuť zástrčku prívodného kábla zo zásuvky.

## Čistenie zariadenia

Vonkajšie časti a časti z gumeny môžu byť čistené utierkou navlhčenou vo vlažnej vode a saponáte. Nepoužívajte rozpúšťadlá alebo abrazívne prostriedky.

Hlásenie na displeji v pravidelných intervaloch (približne každých 50 cyklov) odporúča vykonať cyklus na vyčistenie práčky a potlačenie tvorby vodného kameňa a nepríjemných zápachov.

Pre optimálne vykonanie údržby odporúčame použiť Prípravok proti vodnému kameňu a odmasťovací prípravok WPRO, podľa pokynov uvedených na obale. Prípravok môžete získať, ak sa obrátite na servisnú službu, alebo ak navštívite internetovú stránku [www.hotpoint.eu](http://www.hotpoint.eu).

Značka Hotpoint sa nebude považovať za zodpovednú za prípadné škody na zariadení, spôsobené použitím iných prípravkov na čistenie práčky, dostupných na trhu.

## Čistenie dávkovača pracích prostriedkov

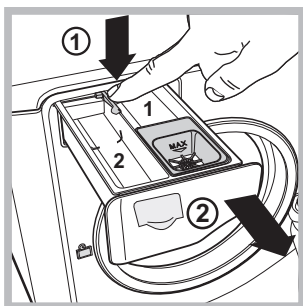

Dávkovač vytiahnete tak, že stlačíte páčku (1) a potiahnete ho smerom von (2) (vid' obrázok). Dávkovač umyte pod prúdom vody; toto čistenie je potrebné vykonávať pravidelne.

## Starostlivosť o bubon

- Dvierka s priezorom ponechajte zakaždým pootvorené, aby sa zabránilo tvorbe nepríjemných zápachov.

## Čistenie čerpadla

Súčasťou práčky je samočistiace čerpadlo, ktoré nevyžaduje údržbu. Môže sa však stať, že sa v jeho vstupnej ochrannej časti, nachádzajúcej na spodku, zachytia drobné predmety (mince, gombíky).

**!** Uistite sa, že prací cyklus bol ukončený a vytriahnite zástrčku zo zásuvky.

Prístup k vstupnej časti čerpadla:

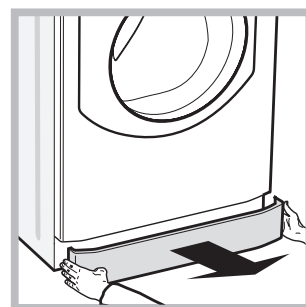
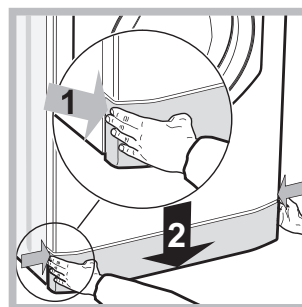

1. Odložte krycí panel na prednej strane zariadenia zatlačením na jeho stred a následným zatlačením smerom nadol z obidvoch strán a potom ho vytriahnite (vid' obrázky).

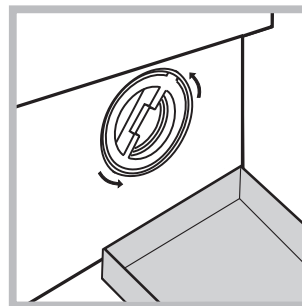

2. pripravte nádobu na zachytenie vody, ktorá vyjde von (približne 1,5 l) (vid' obrázok);  
3. odskrutkujte veko otáčaním proti smeru hodinových ručičiek (vid' obrázok);

4. dokonale vyčistite vnútro;  
5. nasadte naspäť veko;  
6. namontujte naspäť krycí panel, pričom sa pred jeho prisunutím k práčke uistite, že došlo k správne zachyteniu háčikov do príslušných otvorov.

## Kontrola prítokovej hadice na vodu

Stav prítokovej hadice je potrebné skontrolovať aspoň raz ročne. Ak sú na nej viditeľné praskliny alebo trhliny, je potrebné ju vymeniť: silný tlak v hadici počas pracieho cyklu by mohol spôsobiť jej náhle roztrhnutie.

# Opatrenia a rady

! Práčka bola navrhnutá a vyrobená v súlade s platnými medzinárodnými bezpečnostnými predpismi. Tieto upozornenia sú uvádzané z bezpečnostných dôvodov a je potrebné si ich pozorne prečítať.

## Základné bezpečnostné pokyny

- Toto zariadenie bolo navrhnuté výhradne na použitie ako spotrebič.
- Toto zariadenie smú používať deti od 8 rokov, osoby náležite vyškolené ohľadne bezpečného použitia zariadenia, ktoré si uvedomujú súvisiace nebezpečenstvo a v prípade dozoru aj osoby so zníženými fyzickými, sensorickými alebo duševnými schopnosťami alebo osoby s nedostatočnými skúsenosťami a znalosťami. Deti sa so zariadením nesmú hrať. Operácie údržby a čistenia nesmú vykonávať deti bez dohľadu.
- Nedotýkajte sa zariadenia bosí, alebo v prípade, keď máte mokré ruky alebo nohy.
- Nevytahujte zástrčku zo zásuvky ťahaním za kábel, ale uchopením za zástrčku.
- Nedotýkajte sa odčerpávanej vody, pretože môže mať veľmi vysokú teplotu.
- Nepokúšajte sa o násilné otvorenie dvierok s priezorom: mohlo by dôjsť k poškodeniu bezpečnostného uzáveru, ktorý zabraňuje náhodnému otvoreniu.
- Pri výskyte poruchy sa v žiadnom prípade nepokúšajte o opravu vnútorných častí zariadenia.
- Vždy majte pod kontrolou deti a zabráňte tomu, aby sa približovali k zariadeniu počas pracovného cyklu.
- V prípade potreby premiestnite zariadenie vo dvojici alebo v trojici a venujte celej operácii zvláštnu pozornosť. Nikdy sa nepokúšajte zariadenie premiestňovať sami, pretože je veľmi ťažké.
- Pred vkladáním prádla skontroluj, či je prací bubon prázdny.

## Likvidácia

- Likvidácia obalových materiálov: pri ich odstránení postupujte v súlade s miestnymi predpismi a dbajte na možnú recykláciu.
- Európska smernica 2012/19/EU o odpade tvorenom elektrickými a elektronickými zariadeniami predpokladá, že elektrospotrebiče nesmú byť likvidované v rámci bežného pevného komunálneho odpadu. Vyradené zariadenia musia byť zozbierané osobitne za účelom zvýšenia počtu recyklovaných a znovu použitých materiálov, z ktorých sa skladajú a zabráneniu možných ublížení na zdraví a škôd na životnom prostredí. Symbolom je preškrtnutý kôš uvedený na všetkých výrobkoch, s cieľom pripomenúť povinnosti spojené so separovaným zberom. Podrobnejšie informácie týkajúce sa správneho spôsobu vyradenia elektrospotrebičov z prevádzky môžu ich držiteľia získať od poverenej verejnej inštitúcie alebo na predajcu.

## Manuálne otvorenie dvierok s priezorom

V prípade, ak nie je možné otvoriť dvierka s priezorom z dôvodu výpadku elektrickej energie a chceli by ste vybrať prádlo, postupujte nasledovne:

SK

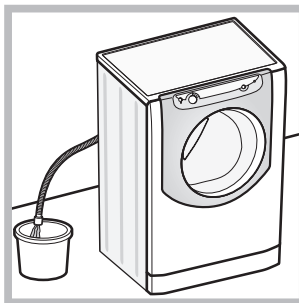

1. vytiahnite zástrčku zo zásuvky elektrickej siete.
2. Skontrolujte, či je hladina vody vo vnútri zariadenia nižšia ako je úroveň otvorenia dvierok; ak nie je, vypustte prebytočnú vodu vypúšťacou hadicou a zachyťte ju do vedra, ako je znázornené na obrázku.

3. Odložte krycí panel na prednej strane práčky (vid nasledujúca strana).

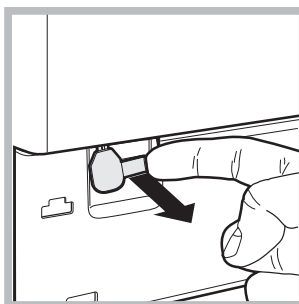

4. S použitím jazýčka znázorneného na obrázku potiahnite smerom von plastové ťahlo, čím ho uvoľníte z dorazu; súčasne ho potiahnite smerom von, až kým nebudete počuť „cvaknutie“ poukazujúce na odblokovanie dvierok.

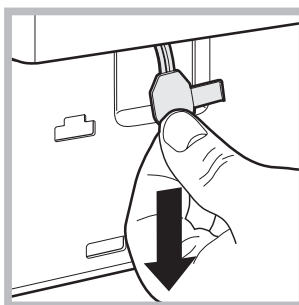

5. Otvorte dvierka; v prípade, keď to nie je možné, zopakujte uvedený postup znovu.

6. namontujte naspäť krycí panel, pričom sa pred jeho prisunutím k práčke uistite, že došlo k správnejmu zachyteniu háčikov do príslušných otvorov.

# Popis zariadenia

SK

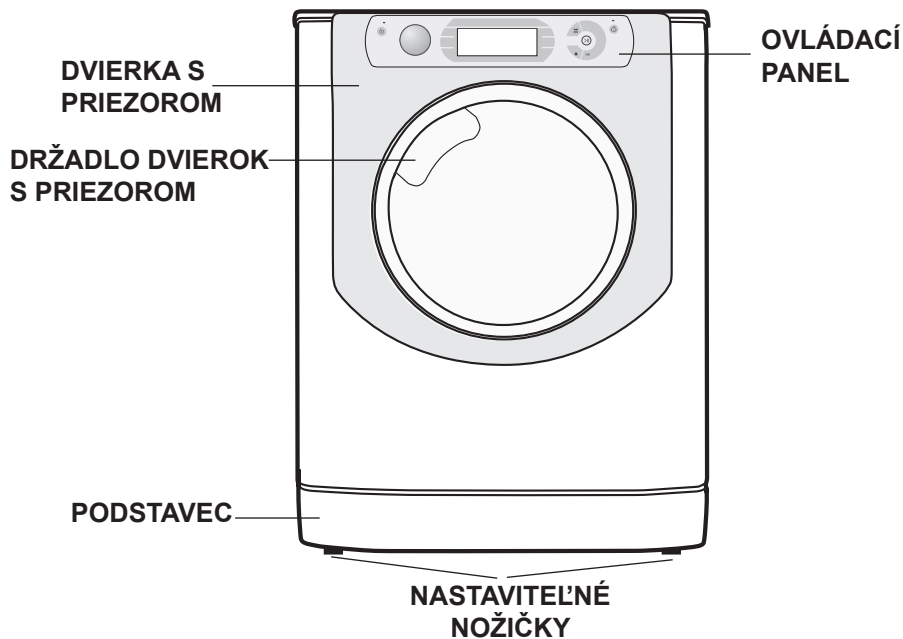

## DVIERKA S PRIEZOROM



Na otvorenie dveriek s priezorom používajte vždy príslušné držadlo (vid obrázok).

2. *priehradka na pranie*: V prípade použitia tekutého pracieho prostriedku sa odporúča použiť pre správne dávkovanie malú prepážku **A** z príslušenstva. Pre použitie práškoveho pracieho prostriedku vložte malú prepážku do priehlbiny **B**.

3. *prídavná nádobka*: Bieliaci prostriedok  
**! Použitie prídavnej nádoby 3 vylučuje možnosť predpierania.**

☼ *priehradka pre prídavné pracie prostriedky*: pre tekutú aviváž alebo iné tekuté prídavné prostriedky. Odporúča sa neprekročiť maximálnu úroveň vyznačenú mriežkou a rozriediť koncentrovanú aviváž.

## DÁVKOVAČ PRACÍCH PROSTRIEDKOV



Nachádza sa vo vnútri zariadenia a je k nemu umožnený prístup po otvorení dveriek.

Informácie týkajúce sa dávkovania pracích prostriedkov sú uvedené v kapitole "Pracie prostriedky a prádlo".

## Ovládací panel „touch control“

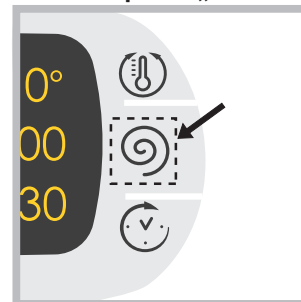

Nastavenie zmeníte jemným stlačením symbolu vo vnútri citlivej plochy (touch control) podľa obrázku.

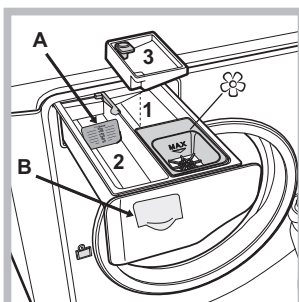

1. *priehradka na predpieranie*: použite práškový prací prostriedok.  
**! Pred naplnením priehradky pracím prostriedkom sa uistite, že v dávkovači nie je vložená prídavná priehradka 3.**

## Pohotovostný režim

Kvôli zhode s novými predpismi súvisiacimi s energetickou úsporou, je táto práčka vybavená systémom automatického vypnutia (prechodu do pohotovostného režimu – standby), ktorý je aktivovaný po uplynutí 30 minút, ak práčka nie je používaná. Krátko stlačte tlačidlo ON/OFF  a vyčkajte na obnovenie činnosti zariadenia.



## Ovládací panel „touch control“

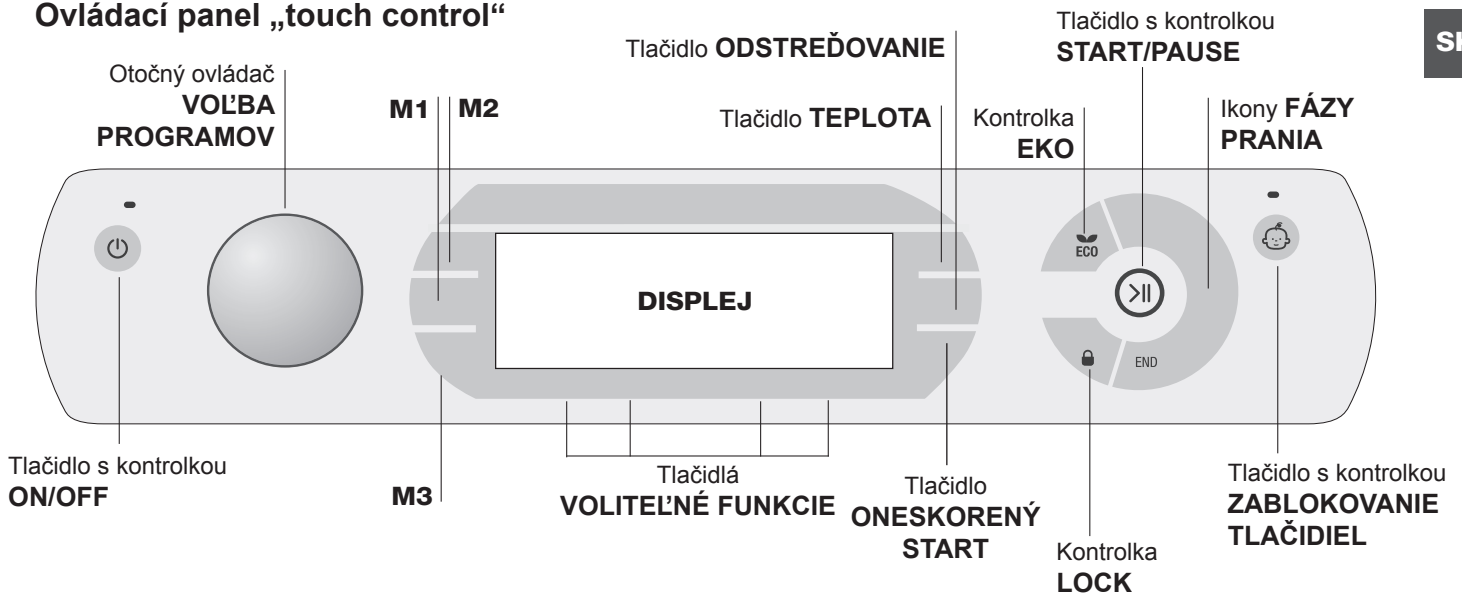

Tlačidlo s kontrolkou **ON/OFF**: krátke stlačenie tohto tlačidla slúži na zapnutie alebo vypnutie práčky. Zelená kontrolka signalizuje, že zariadenie je zapnuté. Ak chcete vypnúť práčku počas prania, je potrebné držať tlačidlo stlačené dlhšie, približne 3 sek.; krátkym alebo náhodným stlačením práčku nevypnete. Vypnutie zariadenia počas prania spôsobí zrušenie prebiehajúceho pracovného programu.

Otočný ovládač pre **VOLBU PROGRAMOV**: je možné ním otáčať v oboch smeroch. Aby ste nastavili najvhodnejší program, pozrite si „Tabuľka programov“. Počas prania zostane otočný ovládač bez pohybu.

Tlačidlá **M1-M2-M3**: držte stlačené jedno z tlačidiel, aby ste cyklus uložili do pamäte spolu s vlastnými osobnými nastaveniami. Pre vyvolanie predtým uloženého cyklu do pamäte, stlačte príslušné tlačidlo.

Tlačidlo **TEPLOTA**: Jeho stlačenie slúži na zmenu teploty alebo vylúčenie ohrevu; zvolená hodnota bude zobrazená na displeji nad tlačidlom (vid’ „Ako vykonať prací cyklus“).

Tlačidlo **ODSTREĎOVANIE**: Jeho stlačenie slúži na zmenu rýchlosti alebo vylúčenie odstreďovania; zvolená hodnota bude zobrazená na displeji nad tlačidlom (vid’ „Ako vykonať prací cyklus“).

Tlačidlo **ONESKORENÝ START**: Jeho stlačenie slúži na nastavenie oneskorenia štartu zvoleného programu; hodnota nastaveného oneskorenia bude zobrazená na displeji nad tlačidlom (vid’ „Ako vykonať prací cyklus“).

Tlačidlá s kontrolkami **VOLITELNÉ FUNKCIE**: Slúži na voľbu jednotlivých ponúknutých voliteľných funkcií. Príslušná kontrolka zvolenej voliteľnej funkcie zostane rozsvietená (vid’ „Ako vykonať prací cyklus“).

Ikony **FÁZY PRANIA**: Ich rozsvietenie signalizuje priebeh cyklu (Pranie - Plákanie - Odstreďovanie - Vypúšťanie ). Nápis **END** sa rozsvieti po ukončení cyklu.

Tlačidlo s kontrolkou **START/PAUSE**: Keď zelená kontrolka začne pomaly blikať, stlačte tlačidlo, aby ste spustili pranie. Po zahájení cyklu sa kontrolka rozsvieti stálym svetlom. Ak

si želáte prerušiť pranie, opätovne stlačte tlačidlo; kontrolka bude blikať oranžovým svetlom. Keď je kontrolka „LOCK“ zhasnutá, je možné otvoriť dverka s priezorom. Aby ste opätovne spustili cyklus z miesta kde bol prerušený, opätovne stlačte tlačidlo.

Kontrolka **LOCK**: signalizuje, že dverka s priezorom sú zablockované. Na otvorenie dveriek je potrebné prerušiť cyklus (vid’ „Ako vykonať prací cyklus“).

Tlačidlo s kontrolkou **ZABLOKOVANIE TLAČIDIEL**: Aby ste aktivovali alebo zrušili zablokovanie ovládacieho panelu, držte stlačené tlačidlo približne 2 sekundy. Rozsvietená kontrolka signalizuje, že ovládací panel je zablokovaný (s výnimkou tlačidlo ON/OFF). Týmto spôsobom sa zamedzí náhodným zmenám programov, obzvlášť, keď sú v domácnosti deti.

Kontrolka **EKO**: K rozsvieteniu ikony **ECO** dôjde v prípade, keď sa pri zmene parametrov prania dosiahne energetická úspora najmenej 10%. Okrem toho, ešte pred aktiváciou režimu „Stand by“, sa ikona rozsvieti na pár sekúnd; pri vypnutí zariadení je odhad energetickej úspory približne 80%.

### ZMENA JAZYKA



Pri prvom zapnutí zariadenia začne na displeji blikať prvý jazyk v poradí. V mieste 3 tlačidiel v pravej časti displeja sa zobrazia symboly „**A**“, „**OK**“ a „**V**“. Jazyk sa bude meniť automaticky každé 3“ alebo stlačením tlačidiel vedľa symbolov „**A**“ a „**V**“. Tlačidlom „**OK**“ sa potvrdzuje výber jazyka, ktorý bude nastavený po 2“. Keď nestlačíte žiadne tlačidlo, po uplynutí 30“ sa bude procedúra pre zmenu jazyka opakovať. **Pre zmenu jazyka je potrebné zapnúť a vypnúť zariadenie a v priebehu nasledujúcich 30 sekúnd po vypnutí stlačiť súčasne tlačidlá teploty + odstreďovania + oneskoreného štartu na dobu 5 sekúnd a okrem zaznenia krátko akustického signálu sa na displeji zobrazí nastavený jazyk, ktorý bude blikať.** Stlačením tlačidiel vedľa symbolov „**A**“ a „**V**“ je možné zmeniť nastavený jazyk. Tlačidlom „**OK**“ sa potvrdzuje zvolený jazyk, ktorý bude nastavený po 2“. Keď nedôjde k stlačeniu žiadneho tlačidla, po uplynutí 30“ bude znovu zobrazený pôvodne zvolený jazyk. **Zapnutie práčku.**





# Ako vykonať prací cyklus

SK

**POZNÁMKA:** pri prvom použití práčky vykonajte prací cyklus bez prádla, s pracím prostriedkom a nastaveným pracím programom pre vlnu 90 °C, bez predpierania.



- 1. ZAPNUTIE ZARIADENIA.** Stlačte tlačidlo . Všetky kontrolky sa rozsvietia na dobu 1 sekundy a na displeji sa zobrazí nápis AQUALTIS; Kontrolka tlačidla  zostane rozsvietená stálym svetlom a kontrolka START/PAUSE bude blikať.
- 2. ZVOĽTE PRACÍ PROGRAM.** Pootočte OTOČNÝM GOMBÍKOM PRE VOĽBA PROGRAMOV smerom doprava alebo doľava, aby ste zvolili požadovaný program; názov programu bude zobrazený na displeji; k zvolenému programu je priradená teplota a rýchlosť odstreďovania, ktoré môžu byť menené. Na displeji sa zobrazí doba trvania cyklu.
- 3. NAPLNTE PRÁČKU PRÁDLOM.** Otvorte dvierka s priezorom. Naplňte práčku prádlom, pričom dbajte, aby nedošlo k prekročeniu množstva náplne, uvedeného v tabuľke programov na nasledujúcej strane.
- 4. NAPLNTE DÁVKOVAC PRACÍCH PROSTRIEDKOV.** Vytiahnite dávkovač pracích prostriedkov a naplňte príslušné priehradky pracím prostriedkom, spôsobom vysvetleným v časti „Popis zariadenia“.
- 5. ZATVORTE DVIERKA S PRIEZOROM.**
- 6. NASTAVTE PRACÍ PROGRAM PODĽA VAŠICH POTRIEB.** Použite k tomu príslušné tlačidlá ovládacieho panelu:

## Zmena teploty a/alebo rýchlosti odstreďovania.

Zariadenie automaticky zobrazuje maximálnu teplotu a rýchlosť odstreďovania pre nastavený program alebo posledné zvolené hodnoty, ak sú vhodné pre zvolený program. Stlačením tlačidla  je možné postupne znížiť teplotu až po pranie v studenej vode (OFF). Stlačením tlačidla  je možné postupne znížiť rýchlosť odstreďovania až po jeho úplné vylúčenie (OFF). Ďalšie stlačenie tlačidiel obnoví nastavenie maximálnych prednastavených hodnôt.

! Výnimka: pri voľbe programu  bude možné zvýšiť teplotu až na 90°C.

## Nastavenie oneskoreného štartu.

Aby ste nastavili oneskorený štart pre zvolený program, stláčajte príslušné tlačidlo, až kým sa nezobrazí požadovaná doba oneskorenia. Počas nastavovania bude zobrazená doba oneskorenia spolu s nápisom „Začne za“: a blikajúci symbol . Po nastavení oneskoreného štartu bude na displeji zobrazený symbol  a na displeji bude opäť zobrazená doba trvania nastaveného cyklu s nápisom „Skončí za“: a doba trvania cyklu. Pri jednom stlačení tlačidla ONESKORENÝ START bude zobrazená predtým nastavená doba oneskorenia. Po uvedení do činnosti bude na displeji zobrazený nápis „Začne za“: a doba oneskorenia. Po uplynutí nastavenej doby oneskorenia sa spustí nastavený program a na displeji bude zobrazený nápis „Skončí

za“: a doba zostávajúca do konca cyklu. Oneskorený štart zrušíte stláčaním tlačidla, až kým sa na displeji nezobrazí nápis OFF; symbol  bude blikať.

## Zmeňte vlastnosti cyklu.

- Stlačením tlačidla aktivujte voliteľnú funkciu; na displeji sa zobrazí názov voliteľnej funkcie a dôjde k rozsvieteniu kontrolky odpovedajúcej danému tlačidlu.
  - Opätovným stlačením tlačidla môžete zrušiť voľbu použitia voliteľnej funkcie; na displeji sa objaví názov voliteľnej funkcie a nápis OFF, a príslušná kontrolka zhasne.
- ! Ak zvolená funkcia nie je vhodná pre nastavený program, bude to signalizované blikaním kontrolky a akustickým signálom (3 pípnutia) a funkcia nebude aktivovaná.
- ! V prípade, že zvolená voliteľná funkcia nie je kompatibilná s inou predtým zvolenou funkciou, kontrolka prvej voliteľnej funkcie bude blikať a bude aktivovaná len druhá, pričom kontrolka zvolenej funkcie sa rozsvieti stálym svetlom.
- ! Voliteľné funkcie môžu zmeniť doporučenú náplň a/alebo dobu trvania cyklu.

- 7. SPUSTTE PROGRAM.** Stlačte tlačidlo START/PAUSE. Príslušná kontrolka sa rozsvieti stálym svetlom a dvierka s priezorom sa zablokuje (rozsvietená kontrolka LOCK ). Počas pracieho cyklu sa postupne rozsvietia príslušné ikony, odpovedajúce jednotlivým fázam prania, informujúce o jeho priebehu. Ak chcete zmeniť program počas pracieho cyklu, prerušte činnosť práčky stlačením tlačidla START/PAUSE; následne zvolte požadovaný cyklus a opätovne stlačte tlačidlo START/PAUSE. Aby bolo možné otvoriť dvierka počas pracieho cyklu, je potrebné stlačiť tlačidlo START/PAUSE; ak je kontrolka LOCK  zhasnutá, bude možné dvierka otvoriť. Opätovným stlačením tlačidla START/PAUSE opätovne uvedte do činnosti prací program z bodu, v ktorom bol prerušený.
- 8. UKONČENIE PROGRAMU.** Je signalizované rozsvietením nápisu END. Dvierka s priezorom bude možné okamžite otvoriť. Keď kontrolka START/PAUSE bliká, ukončíte cyklus stlačením tlačidla. Otvorte dvierka, vyložte prádlo a vypnite zariadenie.

! Ak si prajete zrušiť už zahájený cyklus, držte stlačené tlačidlo , až kým nedôjde k prerušeniu cyklu a k vypnutiu zariadenia.

# Programy a voliteľné funkcie

## Tabuľka programov

Ikona	Popis programu	Max. teplota (°C)	Max. rýchlosť (otáčky za minútu)	Pracie prostriedky a prídavné prostriedky				Max. náplň (kg)	Zvyšková vlhkosť %	Spotreba energie kWh	Voda celkom l	Doba trvania cyklu
				Predpieranie	Pranie	Bieliaci prostriedok	Aviváž					
	SYNTETIKA Silne znečistené	60°	800	●	●	●	●	3,5	49	0,87	42	90'
	SYNTETIKA Silne znečistené (4)	40°	800	●	●	●	●	3,5	49	0,56	42	85'
	BIELE	60°	1200	●	●	-	●	4	-	-	-	190'
	FAREBNÉ	40°	1200	●	●	●	●	4	53	0,90	73	95'
	TMAVÉ	30°	800	-	●	-	●	4	-	-	-	80'
	KOŠELE	40°	600	-	●	●	●	2	-	-	-	85'
	BUNDY	30°	1000	-	●	-	●	1,5	-	-	-	130'
	BED&BATH: pre posteľné a kúpeľňové prádlo.	60°	1200	●	●	●	●	7	-	-	-	135'
	PLÁKANIE	-	1200	-	-	●	●	7	-	-	-	49'
	ODSTREĎOVANIE a VYPÚŠŤANIE	-	1200	-	-	-	-	7	-	-	-	16'
	ANTIALEGÉNNE	60°	1200	-	●	-	●	4	-	-	-	200'
	JEMNÉ	30°	0	-	●	-	●	1	-	-	-	75'
	VLNA Platinum Care: Pre vlnu, kašmír, atď.	40°	800	-	●	-	●	1,5	-	-	-	80'
	MIX 30°: k rýchlemu oživeniu ľahko znečisteného prádla (nedoporučuje sa pre vlnu, hodváb a prádlo určené na pranie v rukách).	30°	800	-	●	-	●	3	71	0,19	39	30'
	BAVLNA ŠTANDARD 60°C (1): Značne znečistené biele a farebné prádlo z odolných tkanín.	60° (Max. 90°)	1200	●(3)	●	●	●	7	53	1,00	52,5	185'
	BAVLNA ŠTANDARD 40°C (2): Značne znečistené biele a farebné prádlo z chĺstových tkanín.	40°	1200	-	●	●	●	7	53	1,09	92	170'
	BAVLNA ŠTANDARD 20°C: Značne znečistené biele a farebné prádlo z chĺstových tkanín.	20°	1200	-	●	●	●	7	-	-	-	175'

Doba trvania cyklu, uvedená na displeji alebo v návode, je stanovená na základe štandardných podmienok. Skutočná doba sa môže meniť v závislosti na mnohých faktoroch, ako sú napr. teplota a tlak vody na vstupe, teplota prostredia, množstvo pracieho prostriedku, množstvo a druh náplne, vyváženie náplne a zvolené funkcie.

Poznámka: Približne po 10 minútach od START zariadenie na základe naplnenia prepočíta a zobrazí dobu zostávajúcu do ukončenia programu.

1) Skúšobný program podľa smernice 1061/2010: nastavte program s teplotou 60°C.

Tento cyklus je vhodný pre pranie bežne znečisteného bavlneného prádla a jedná sa o najúčinnejší cyklus z hľadiska kombinovanej spotreby energie a vody, určený pre prádlo, ktoré je možné prať pri teplote do 60°C. Skutočná teplota prania sa môže líšiť od uvedenej.

2) Skúšobný program podľa smernice 1061/2010: nastavte program s teplotou 40°C.

Tento cyklus je vhodný pre pranie bežne znečisteného bavlneného prádla a jedná sa o najúčinnejší cyklus z hľadiska kombinovanej spotreby energie a vody, určený pre prádlo, ktoré je možné prať pri teplote do 40°C. Skutočná teplota prania sa môže líšiť od uvedenej.

3) Pri teplote 60 °C funkcia "Predpieranie" nemôže byť aktivovaná.

Pre všetky Test Institutes:

2) Dlhý program na pranie bavlny: nastavte program s teplotou 40°C.

4) Dlhý program na pranie syntetika: nastavte program s teplotou 40°C.

## Voliteľné funkcie prania

### Super Wash

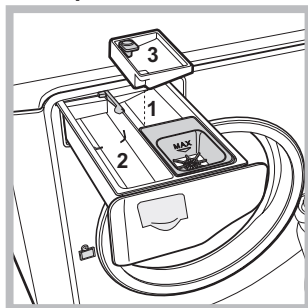

Vďaka použitiu väčšieho množstva vody v počiatočnej fáze cyklu a vďaka použitiu dlhšej doby, táto voliteľná funkcia zaručuje pranie s vysokou kvalitou.

Môže sa používať s bieliacim prostriedkom alebo bez neho. Ak si prajete vykonať takéto bielenie, vložte prídavnú nádobku 3 z príslušenstva do nádoby 1. Pri dávkovaní

bielacieho prostriedku neprekračujte úroveň „max“ vyznačenú na stredovom čape (viď obrázok). Ak si prajete vykonať samostatné bielenie, nalejte bieliaci prostriedok do prídavnej nádoby 3, nastavte program „Extra Plákanie“ a aktivujte voliteľnú funkciu "Super Wash" .

! Nie je možné ju aktivovať pri programoch , , , , , , , .

### Extra Plákanie

Voľbou tejto voliteľnej funkcie sa zvýši účinnosť plákania a zaisť sa maximálny stupeň odstránenia pracieho

prostriedku. Je užitočné hlavne pre pokožky so zvýšenou citlivosťou na pracie prostriedky. Odporúča sa použiť túto funkciu pri plne naloženej práčke alebo pri použití vysokých dávok pracieho prostriedku.

! Nie je možné ju aktivovať pri programoch , , , , , .

### Lahké žehlenie

Voľbou tejto voliteľnej funkcie bude pranie a odstreďovanie náležite zmenené, aby sa predišlo tvorbe záhybov.

Po ukončení cyklu práčka vykoná pomalé otáčanie bubna sprevádzané blikaním kontroliek „Lahké žehlenie“ a „START/PAUSE“. Ukončenie cyklu sa vykonáva stlačením tlačidla START/PAUSE alebo tlačidla „Lahké žehlenie“.

! Nie je možné ju aktivovať pri programoch , , , , , .

### Predpieranie

Voľbou tejto funkcie aktivujete predpieranie, užitočné na odstránenie odolných škvŕn.

**POZN.:** Pridajte prací prostriedok do príslušnej priehradky.

! Nie je možné ju aktivovať pri programoch , , , , , , , , , .

# Pracie prostriedky a prádlo

SK

## Prací prostriedok

Voľba druhu a množstva pracieho prostriedku závisí od druhu tkaniny (bavlna, vlna, hodváb...), od farby, od teploty prania, od stupňa znečistenia a od tvrdosti vody. Správne dávkovanie pracieho prostriedku zabránuje plytvaniu a šetrí životné prostredie: aj keď sa jedná o biodegradabilné látky, pracie prostriedky narušujú prirodzenú rovnováhu v prírode.

Odporúča sa:

- používať práškové pracie prostriedky pre prádlo z bielej bavlny a na predpieranie.
- používať tekuté pracie prostriedky pre chúlolistivé bavlnené prádlo a pre všetky programy pri nízkej teplote.
- používať tekuté pracie prostriedky pre chúlolistivé tkaniny na pranie vlny a hodvábu.

Prací prostriedok musí byť naliaty pred zahájením prania do príslušnej priehradky alebo do dávkovača, ktorý sa vkladá priamo do bubna. V tomto prípade nie je možné zvoliť cyklus Bavlna s predpieraním.

! Používajte práškové pracie prostriedky pre biele bavlnené prádlo a pre predpieranie a pre pranie pri teplote vyššej ako 60 °C.

! Dodržujte pokyny uvedené na obale pracieho prostriedku.

! Nepoužívajte pracie prostriedky určené na pranie v rukách, pretože spôsobujú tvorbu nadmerného množstva peny.

## Príprava prádla

- Pred naložením prádlo riadne rozprestite.
- Rozdeľte prádlo podľa druhu tkaniny (symbol na visačke prádla) a farby, pričom dbajte na oddelenie farebného prádla od bieleho;
- Vyprázdňte vrecká a skontrolujte gombíky;
- Neprekračujte hodnoty povolenej náplne uvedenej v "Tabuľka programov", vzťahujúce sa na hmotnosť suchého prádla:

### Koľko váži prádlo?

1 prestieradlo	400-500 g
1 obliečka	150-200 g
1 obrus	400-500 g
1 župan	900-1200 g
1 uterák	150-250 g
1 džínsy	400-500 g
1 košela	150-200 g

## Rady pre pranie

**Biele:** použite cyklus  pre pranie bieleho prádla. Program je navrhnutý pre dlhodobé zachovanie žiarivej bielej farby. Pre dosiahnutie najlepších výsledkov sa odporúča použiť práškový prací prostriedok.

**Farebné:** použite program  pre pranie prádla svetlej farby. Program je navrhnutý pre dlhodobé zachovanie živých farieb.

**Tmavé:** použite program  pre pranie prádla tmavej farby. Program je navrhnutý pre dlhodobé zachovanie tmavých farieb. Pre dosiahnutie čo najlepších výsledkov sa odporúča použiť tekutý prací prostriedok pre pranie tmavého prádla.

**Košele:** použite príslušný program  na pranie košiel z rôznych druhov látok a farby aby ste zabezpečili maximálnu starostlivosť o ne.





**Bundy:** pri praní prádla plneného husacím perím, ako napríklad vetrovky alebo hlavnice (nepresahujúce hmotnosť 1,5 kg), používajte príslušný program .

**Bed&Bath:** Táto práčka umožňuje prať prádlo celej domácnosti v jedinom cykle , ktorý optimalizuje použitie aviváže a umožňuje usporiť čas a energiu. Odporúča sa použitie práškového pracieho prostriedku.

**Antialergénne:** použite program  pre odstránenie hlavných alergénov, ako je peľ, roztoče a mačacie a psie chlpy.

**Jemné:** pre pranie veľmi jemného prádla, ktoré obsahuje aplikácie ako je štras alebo pajетки, použite program . Odporúča sa prádlo pred praním prevrátiť naruby a vložiť malé kusy prádla do príslušného vrecúška pre pranie jemného prádla.

Pre dosiahnutie najlepších výsledkov sa odporúča použiť tekutý prací prostriedok pre jemné prádlo.

Pre pranie **hodvábneho** prádla a **záclon** zvolte cyklus  a a aktivujte funkciu  (v tomto prípade bude možné aktivovať aj voliteľnú funkciu „Extra plákanie“); zariadenie ukončí cyklus s prádlom namočeným vo vode a blikajúcou kontrolkou . Za účelom odčerpania vody a vylodenia prádla z práčky je potrebné stlačiť tlačidlo START/PAUSE alebo tlačidlo .

**Vlna:** prací cyklus „Vlna“ práčky Hotpoint-Ariston bol testovaný a schválený spoločnosťou Woolmark Company pre pranie prádla z vlny, klasifikovaného ako „prádlo pre ručné pranie“, za podmienky, že pranie bude vykonané v súlade s pokynmi uvedenými na visačke oblečenia a pokynmi dodanými výrobcom elektrického spotrebiča. Hotpoint-Ariston je prvý typ práčky, ktorá získala od spoločnosti Woolmark Company certifikát Woolmark Apparel Care - Platinum za svoju výkonnosť a za spotrebu vody a energie. (M1253)



**Bavlna Štandard 20°C** ideálny pre náplne zo nečistenej bavlny. Účinné pranie i za studena, porovnateľné s raním pri 40 °C, dosiahnuté mechanickým pôsobením, ktoré je založené na zmene rýchlosti v krátkych alebo dlhých intervaloch.

## Systém automatického vyváženia náplne

Pred každým odstredovaním bubon vykoná otáčanie rýchlosťou o málo prevyšujúcou rýchlosť prania, aby sa tak odstránili vibrácie a aby sa náplň rovnomerne rozložila. V prípade, že po niekoľko násobných pokusoch o vyváženie prádlo ešte nebude správne vyvážené, zariadenie vykoná odstredovanie nižšou rýchlosťou, ako je prednastavená rýchlosť. Ak je práčka nadmerne nevyvážená, vykoná namiesto odstredovania vyváženie. Za účelom dosiahnutia rovnomernejšieho rozloženia náplne a jej správneho vyváženia, odporúča sa pomiešať veľké a malé kusy prádla.

# Poruchy a spôsob ich odstránenia

SK

Môže sa stať, že zariadenie nebude fungovať. Skôr, ako zatelefonujete na Servisnú službu (vid „Servisná služba“) skontrolujte, či sa nejedná o problém ľahko odstrániteľný pomocou nasledujúceho zoznamu.

## Poruchy:

### Zariadenie nie je možné zapnúť.

## Možné príčiny / Spôsob ich odstránenia:

- Zástrčka nie je zasunutá v elektrickej zásuvke, alebo nie je zasunutá dostatočne, aby došlo k spojeniu kontaktov.
- V celom dome je vypnutý prúd.



### Nedochádza k zahájeniu pracovného cyklu.

- Dvierka s priezorom nie sú dostatočne zatvorené.
- Nebolo stlačené tlačidlo START/PAUSE.
- Nebol otvorený kohútik prívodu vody.
- Bol nastavený oneskorený štart.

### Zariadenie nenapúšťa vodu.

- Prítoková hadica nie je pripojená k vodovodnému kohútiku.
- Hadica je príliš ohnutá.
- Nebol otvorený kohútik prívodu vody.
- V celom dome je uzatvorený prívod vody.
- V rozvode vody nie je dostatočný tlak.
- Nebolo stlačené tlačidlo START/PAUSE.

### Dvierka zariadenia zostávajú zablokované.

- Po zvolení funkcie  práčka vykoná na konci cyklu pomalé otáčania bubna; na ukončenie cyklu je potrebné stlačiť tlačidlo START/PAUSE alebo tlačidlo .

### Zariadenie nepretržite napúšťa a odčerpáva vodu.

- Vypúšťacia hadica sa nachádza mimo určeného rozmedzia od 65 do 100 cm nad zemou (vid „Inštalácia“).
- Koncová časť vypúšťacej hadice je ponorená vo vode (vid „Inštalácia“).
- V prípade, že sa byt nachádza na jednom z najvyšších poschodí, je možné, že dochádza k sifónovému efektu, následkom ktorého práčka nepretržite napúšťa a odčerpáva vodu. Na odstránenie uvedeného efektu sú v predaji bežne dostupné špeciálne „protisifónové“ ventily.
- Odpadové potrubie v stene nie je vybavené odvodušňovacím otvorom.

### Zariadenie neodčerpáva vodu alebo neodstreďuje.

- Odčerpávanie vody netvorí súčasť nastaveného programu: pri niektorých programoch je potrebné aktivovať ho manuálne (vid „Programy a voliteľné funkcie“).
- Bola aktivovaná voliteľná funkcia „Lahké žehlenie“: aby ste ukončili program, stlačte tlačidlo START/PAUSE (vid „Programy a voliteľné funkcie“).
- Vypúšťacia hadica je ohnutá (vid „Inštalácia“).
- Odpadové potrubie je upchaté.

### Zariadenie vo fáze odstreďovania veľmi vibruje.

- Počas inštalácie nebol bubon odistený predpísaným spôsobom (vid „Inštalácia“).
- Zariadenie nie je dokonale vyrovnané do vodorovnej polohy (vid „Inštalácia“).
- Zariadenie je stlačené medzi nábytkom a stenou (vid „Inštalácia“).
- Náplň je nevyvážená (vid „Pracie prostriedky a prádlo“).

### Zo zariadenia uniká voda.

- Prítoková hadica nie je správne pripojená (vid „Inštalácia“).
- Dávkovač pracích prostriedkov je upchatý (spôsob jeho vycistenia vid „Údržba a starostlivosť“).
- Vypúšťacia hadica nie je upevnená predpísaným spôsobom (vid „Inštalácia“).

### Ikony týkajúce sa „Prebiehajúcich fáz“ rýchlo blikajú súčasne s kontrolkou ON/OFF.



- Vypnite zariadenie a vytriahnite zástrčku zo zásuvky, vyčkajte 1 minútu a opätovne ho zapnite. Ak porucha pretrváva, obráťte sa na Servisnú službu.

### Dochádza k tvorbe nadmerného množstva peny.

- Použitý prací prostriedok nie je vhodný na použitie v automatickej práčke (musí obsahovať označenie „pre pranie v práčke“, „pre pranie v rukách alebo v práčke“ alebo podobné označenie).
- Bolo použité jeho nadmerné množstvo.

### Dvierka zariadenia zostávajú zablokované.

- Vykonajte manuálne odblokovanie (vid „Opatrenia a rady“).

**! Poznámka:** na ukončenie „Demo Mode“, vypnúť počítač, stlačte súčasne na 3 sek. dve tlačidlá „START/PAUSE“  a „ON/OFF“ .



# Servisná služba

SK

## Pred obrátením sa na Servisnú službu:

- Skontrolujte, či nie ste schopní poruchu odstrániť sami (vid' „Poruchy a spôsob ich odstránenia“);
- Opätovne uveďte do chodu prací program, s cieľom overiť, či bola porucha odstránená;
- V prípade negatívneho výsledku sa obráťte na Servisnú službu alebo na špecializovaný technický personál.

! V prípade chybnéj inštalácie alebo nesprávneho použitia práčky bude potrebné za servisný zásah zaplatiť.

! Nikdy sa neobracajte so žiadosťou o pomoc na technikov, ktorí nie sú na vykonávanie tejto činnosti oprávnení.

## Pri hlásení poruchy uveďte:

- druh poruchy;
- model zariadenia (Mod.);
- výrobné číslo (S/N).

Tieto informácie sú uvedené na štítku s údajmi, umiestnenom na zariadení.

## DELEGOVANÉ NARIADENIE KOMISIE (EÚ) č. 1061/2010

Značka	HOTPOINT/ARISTON
Model	AQS73D 29 EU/B
Menovitá kapacita bavlnenej látky v kg	7.0
Trieda energetickej účinnosti na stupnici A+++ (najnižšia spotreba) až G (vysoká spotreba)	A+++
Ročná spotreba energie v kWh <sup>1)</sup>	173.0
Spotreba energie štandardného programu na bavlnu pre pranie pri 60 °C s celou náplňou v kWh <sup>2)</sup>	1.002
Spotreba energie štandardného programu na bavlnu pre pranie pri 60 °C s polovičnou náplňou v kWh <sup>2)</sup>	0.564
Spotreba energie štandardného programu na bavlnu pre pranie pri 40 °C s polovičnou náplňou v kWh <sup>2)</sup>	0.543
Vážená spotreba energie vo vypnutom stave vo W	0.5
Vážená spotreba energie v režime ponechania v zapnutom stave vo W	8.0
Ročná spotreba vody v litroch <sup>3)</sup>	10607
Trieda účinnosti sušenia odstredovaním na stupnici od G (najmenšia účinnosť) do A (najvyššia účinnosť)	B
Maximálne otáčky pri odstredovaní <sup>4)</sup>	1200
Zostatkový obsah vlhkosti v % <sup>5)</sup>	53%
Trvanie „štandardného programu na bavlnu pre pranie pri 60 °C“ s celou náplňou v minútach.	185
Trvanie „štandardného programu na bavlnu pre pranie pri 60 °C“ s polovičnou náplňou v minútach.	150
Trvanie „štandardného programu na bavlnu pre pranie pri 40 °C“ s polovičnou náplňou v minútach.	145
Trvanie režimu ponechania v zapnutom stave v minútach	30
Emisia hluku v dB(A) re 1 pW počas prania <sup>6)</sup>	56
Emisia hluku v dB(A) re 1 pW počas odstredovania <sup>6)</sup>	76

<sup>1)</sup> Štandardný program na bavlnu pre pranie pri 60 °C s celou náplňou a polovičnou náplňou a štandardný program na bavlnu pre pranie pri 40 °C s polovičnou náplňou sú štandardné pracie programy, na ktoré sa vzťahujú informácie uvedené na energetickom štítku a v informačnom liste. Tieto programy sú vhodné na pranie bežne znečistenej bavlnenej bielizne a jedná sa o najúčinnnejšie programy z hľadiska kombinovanej spotreby energie a vody.

<sup>2)</sup> Na základe 220 štandardných pracích cyklov s programami na bavlnu pre pranie pri 60 °C a 40 °C s celou a polovičnou náplňou a spotreba v režimoch s nízkou spotrebou energie. Skutočná spotreba energie bude závisieť na tom, ako je spotrebič používaný.

<sup>3)</sup> Na základe 220 štandardných pracích cyklov s programami na bavlnu pre pranie pri 60 °C a 40 °C s celou a polovičnou náplňou. Skutočná spotreba vody bude závisieť na tom, ako je spotrebič používaný.

<sup>4)</sup> U štandardného programu na bavlnu pre pranie pri 60 °C s celou náplňou alebo u štandardného programu na bavlnu pre pranie pri 40 °C s polovičnou náplňou podľa toho, ktorá hodnota je menšia.

<sup>5)</sup> U štandardného programu na bavlnu pre pranie pri 60 °C s celou náplňou alebo u štandardného programu na bavlnu pre pranie pri 40 °C s polovičnou náplňou podľa toho, ktorá hodnota je väčšia.

<sup>6)</sup> Počas fázy prania a odstredovania u štandardného programu na bavlnu pre pranie pri 60 °C s celou náplňou.





Polski

**AQUALTIS**

**AQS73D 29**

## Spis treści

PL

### **Instalacja, 50-51**

Rozpakowanie i wypoziomowanie  
Podłączenia hydrauliczne i elektryczne  
Dane techniczne

### **Utrzymanie i konserwacja, 52**

Odłączenie wody i prądu elektrycznego  
Czyszczenie maszyny  
Czyszczenie szufladki na środki piorące  
Czyszczenie bębna  
Czyszczenie pompy  
Kontrola przewodu doprowadzającego wodę

### **Zalecenia i środki ostrożności, 53**

Ogólne zasady bezpieczeństwa  
System równoważenia ładunku  
Utylizacja

### **Opis urządzenia, 54-55**

Panel sterowania "touch control"

### **Jak wykonać cykl prania, 56**

### **Programy i opcje, 57**

Tabela programów  
Opcje

### **Środki piorące i bielizna, 58**

Środek piorący  
Przygotowanie bielizny  
Zalecenia dotyczące prania  
Ręczne otwieranie drzwiczek

### **Nieprawidłowości w działaniu i sposoby ich usuwania, 59**

### **Serwis Techniczny, 60**

# Instalacja

PL

! Należy zachować niniejszą książeczkę, aby móc z niej skorzystać w każdej chwili. W przypadku sprzedaży, odstąpienia lub przeprowadzki należy upewnić się, że pozostanie razem z pralką.

! Należy uważnie przeczytać instrukcję obsługi: zawiera ona ważne informacje dotyczące instalacji oraz właściwego i bezpiecznego użytkowania pralki.

! W kopercie zawierającej niniejszą instrukcję, oprócz gwarancji, znajdują się detale pomagające przy instalacji.

## Rozpakowanie i wypoziomowanie

### Rozpakowanie

1. Po wypakowaniu pralki upewnić się, że nie doznała uszkodzeń podczas transportu. W przypadku stwierdzenia uszkodzeń nie podłączać jej i skontaktować się ze sprzedawcą.

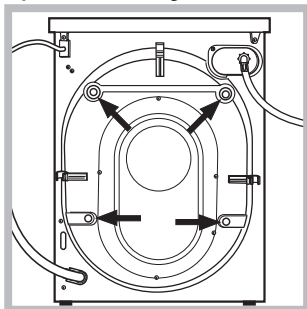

2. Odkręcić 4 śruby ochronne umocowane na czas transportu oraz odpowiednią rozpórkę, znajdującą się w części tylnej (patrz rysunek).

3. Zatkać otwory przy pomocy plastikowych korków znajdujących się w kopercie.

4. Przechowywać wszystkie części; jeśli pralka będzie przenoszona, powinny zostać ponownie zamontowane uszkodzeń celu uniknięcia uszkodzeń wewnętrznych.

! Części opakowania nie są zabawkami dla dzieci.

### Poziomowanie

1. Ustawić pralkę na płaskiej i twardej podłodze; nie opierać jej o ściany lub meble.

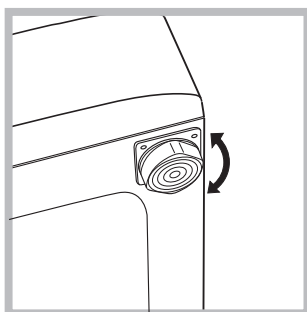

2. Skompensować nierówności odkręcając lub przykręcając nóżki aż urządzenie znajdzie się w położeniu poziomym (jego nachylenie nie powinno przekraczać 2 stopni).

! Dokładne wypoziomowanie powoduje, że urządzenie jest stabilne i umożliwia wyeliminowanie drgań i hałasów, zwłaszcza podczas fazy wirowania.

! W razie ustawienia na dywanie lub wykładzinie dywanowej należy tak wyregulować nóżki, aby pod pralką pozostawała wolna przestrzeń niezbędna dla wentylacji.

## Podłączenia hydrauliczne i elektryczne

### Podłączenie rury pobierania wody

! Przed podłączeniem przewodu zasilającego do sieci wodociągowej spuścić wodę aż do pojawienia się przejrzystej wody.

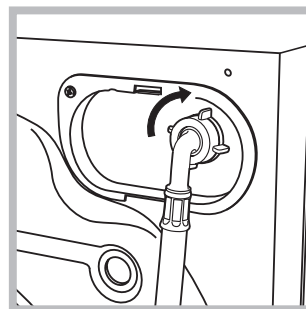

1. Podłączyć do urządzenia przewód doprowadzający wodę, przykręcając go do odpowiedniego otworu dopływowego, znajdującego się w tylnej części pralki, z prawej strony u góry (patrz rysunek)..

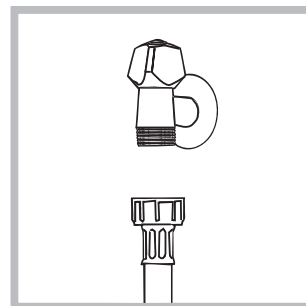

2. Podłączyć przewód zasilający poprzez przykręcenie go do zaworu wody zimnej z otworem z gwintem rurowym drobnozwojowym  $\frac{3}{4}$  (patrz rysunek).

3. Zwrócić uwagę, aby na przewodzie nie było zagięć ani zwężeń.

! Ciśnienie wody w kurku powinno mieścić się w przedziale podanym w tabeli Danych technicznych (patrz strona obok).

! Jeśli długość przewodu doprowadzającego wodę jest niewystarczająca, należy zwrócić się do specjalistycznego sklepu lub do autoryzowanego technika.

! Nigdy nie należy stosować używanych lub starych przewodów zasilających, lecz tych, które znajdują się na wyposażeniu urządzenia.

### Podłączenie przewodu odpływowego

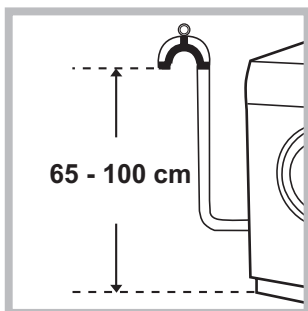

Podłączyć rurę odpływową wody do kanalizacji lub otworu spustowego w ścianie umieszczonego na wysokości od 65 cm do 1 m od ziemi, unikając zginania jej.

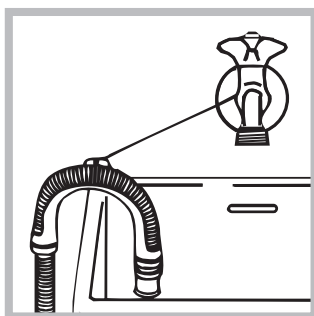

Alternatywnie można oprzeć ją na brzegu zlewu lub wanny, przymocowując do kranu załączony do pralki przewód do rury odpływowej nie powinien pozostawać zanurzony w wodzie.

! Odradza się używanie rur-przedłużaczy; jeśli przedłużacz jest jednak konieczny, powinien mieć on ten sam przekrój, co rura oryginalna, i nie powinien przekraczać 150 cm długości.

### Podłączenie elektryczne

Przed włożeniem wtyczki do gniazdka elektrycznego należy się upewnić, czy:

- gniazdko posiada uziemienie i jest zgodne z obowiązującymi przepisami;
- gniazdko jest w stanie wytrzymać maksymalne obciążenie mocy urządzenia, wskazane w tabeli Danych technicznych (patrz obok);
- napięcie zasilania mieści się w wartościach wskazanych w tabeli Danych technicznych (patrz obok);
- gniazdko jest kompatybilne z wtyczką urządzenia. W przeciwnym razie należy wymienić gniazdko lub wtyczkę.

! Nie należy instalować pralki na otwartym powietrzu, nawet jeśli miejsce to jest chronione daszkiem, gdyż wystawienie urządzenia na działanie deszczu i burz jest bardzo niebezpieczne.

! Po zainstalowaniu urządzenia gniazdko elektryczne powinno być łatwo dostępne.

! Nie używać przedłużaczy ani wtyczek wielokrotnych.

! Kabel nie powinien być zgięty ani zgnieciony.

! Kabel zasilania elektrycznego oraz wtyczka mogą być wymieniane wyłącznie przez upoważnionych techników.

Uwaga! Producent nie ponosi żadnej odpowiedzialności, jeśli powyższe normy nie będą przestrzegane.

Dane techniczne	
<b>Model</b>	AQS73D 29
<b>Wymiary</b>	szerokość cm 59,5 wysokość cm 85 głębokość cm 44,8
<b>Pojemność</b>	od 1 do 7 kg
<b>Dane prądu elektrycznego</b>	dane techniczne umieszczone są na tabliczce na maszynie
<b>Dane sieci wodociągowej</b>	Maksymalne ciśnienie 1 MPa (10 barów) ciśnienie minimalne 0,05 MPa (0,5 barów) pojemność bębna 48 litrów
<b>Szybkość wirowania</b>	do 1200 obrotów na minutę
<b>Programy testowe zgodnie z dyrektywami 1061/2010 i 1015/2010</b>	Program $\triangleleft 60^{\circ}\text{C}$ ; Bawełna Standardowy 60°C. Program $\triangleleft 40^{\circ}\text{C}$ ; Bawełna Standardowy 40°C.
 	Urządzenie to zostało wyprodukowane zgodnie z następującymi przepisami CE: - EMC 2014/30/EU (o Kompatybilności Elektromagnetycznej) - 2012/19/EU - (WEEE) - LVD 2014/35/EU (o Niskim Napięciu)

# Utrzymanie i konserwacja

PL

## Odlączenie wody i prądu elektrycznego

- Zamknąć kurek dopływu wody po każdym praniu. Zmniejsza się w ten sposób zużycie instalacji hydraulicznej pralki oraz eliminuje się niebezpieczeństwo przecieków.
- Wyjąć wtyczkę z kontaktu przed przystąpieniem do czyszczenia pralki oraz podczas wykonywania czynności konserwacyjnych.

## Czyszczenie maszyny

Obudowę zewnętrzną i gumowe części pralki należy myć wilgotną ściereczką zmoczoną w letniej wodzie z mydłem. Nie stosować rozpuszczalników ani ściernych środków czyszczących.

Komunikat na wyświetlaczu będzie regularnie sugerował (co około 50 cykli) wykonanie cyklu w celu wyczyszczenia pralki i niedopuszczenia do tworzenia się osadów i nieprzyjemnych zapachów.

W celu zapewnienia optymalnej konserwacji, należy stosować odwapniający i odtłuszczający produkt WPRO, zgodnie z zaleceniami zamieszczonymi na opakowaniu, który można uzyskać kontaktując się z serwisem technicznym lub odwiedzając stronę [www.hotpoint.eu](http://www.hotpoint.eu).

Hotpoint uchyli się od odpowiedzialności za ewentualne uszkodzenia urządzenia powstałe w wyniku użycia do czyszczenia pralki innych produktów dostępnych na rynku.

## Czyszczenie szufladki na środki piorące

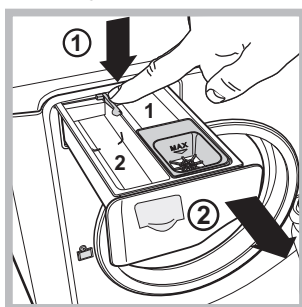

W celu wyjęcia szufladki nacisnąć dźwignię (1) i pociągnąć ją na zewnątrz (2) (patrz rysunek). Wypłukać szufladkę pod bieżącą wodą. Czynność tę należy wykonywać stosunkowo często.

## Czyszczenie bębna

- Należy zawsze pozostawiać uchylone drzwiczki pralki, aby zapobiec tworzeniu się nieprzyjemnych zapachów.

## Czyszczenie pompy

Pralka wyposażona jest w pompę samoczyszczącą, która nie wymaga zabiegów konserwacyjnych. Może się jednak zdarzyć, że drobne przedmioty (monety, guziki) wpadną do komory wstępnej zabezpieczającej pompę, która znajduje się w jej dolnej części.

! Należy się upewnić, że cykl prania został zakończony i wyjąć wtyczkę z gniazdka.

Aby dostać się do komory wstępnej:

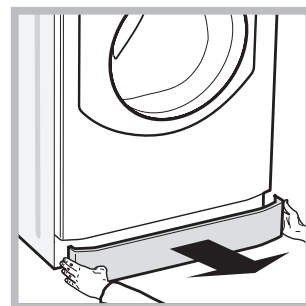
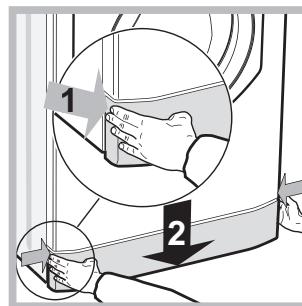

1. zdjąć płytę przykrywającą, znajdującą się z tyłu rządzenie naciskając ją ku środkowi, następnie popchnąć ku dołowi z dwóch stron i wyjąć ją (zobacz rysunki).

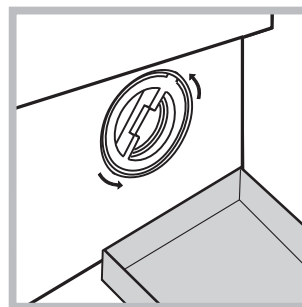

2. ustawić pojemnik do zbierania wypływającej wody (ok. 1,5 l) (patrz rysunek);  
3. odkręcić pokrywę, obracając ją w kierunku przeciwnym do ruchu wskazówek zegara (patrz rysunek);

4. dokładnie wyczyścić wnętrze;  
5. ponownie przykręcić pokrywę;  
6. ponownie założyć panel upewniwszy się, przed dociśnięciem go do urządzenia, czy zatrzaski zostały umieszczone w odpowiednich otworach.

## Kontrola przewodu doprowadzającego wodę

Przynajmniej raz do roku należy skontrolować rurę doprowadzania wody. Jeśli widoczne są na nim pęknięcia i rysy, należy go wymienić: w trakcie prania duże ciśnienie może bowiem spowodować jego nagłe rozerwanie.



# Zalecenia i środki ostrożności

! Pralka została zaprojektowana i wyprodukowana zgodnie z międzynarodowymi przepisami bezpieczeństwa. Niniejsze ostrzeżenia zostały tu zamieszczone ze względów bezpieczeństwa i należy je uważnie przeczytać.

## Ogólne zasady bezpieczeństwa

- Urządzenie to zostało zaprojektowane wyłącznie do użytkowania w warunkach domowych.
- Z niniejszego urządzenia mogą korzystać dzieci powyżej 8 roku życia i osoby o ograniczonych zdolnościach fizycznych, zmysłowych bądź umysłowych, jak również osoby nieposiadające doświadczenia lub znajomości urządzenia, jeśli znajdują się one pod nadzorem innych osób lub jeśli zostały pouczone na temat bezpiecznego sposobu użycia urządzenia oraz zdają sobie sprawę ze związanych z nim zagrożeń. Dzieci nie powinny bawić się urządzeniem. Prace związane z czyszczeniem i konserwacją nie mogą być wykonywane przez dzieci, jeśli nie są one nadzorowane.
- Urządzenie powinno być używane wyłącznie przez osoby dorosłe i w sposób zgodny z instrukcjami zawartymi w niniejszej książeczce.
- Nie dotykać pralki stojąc przy niej boso lub mając mokre lub wilgotne ręce albo stopy.
- Nie wyjmować wtyczki z gniazdka ciągnąc za kabel, lecz trzymając za wtyczkę.
- Nie dotykać usuwanej wody, gdyż może ona osiągać wysokie temperatury.
- W żadnym wypadku nie otwierać drzwiczek pralki na siłę: grozi to uszkodzeniem mechanizmu zabezpieczającego drzwiczki przed przypadkowym otwarciem.
- W razie wystąpienia usterki nie należy w żadnym wypadku próbować dostać się do wewnętrznych części pralki z zamiarem samodzielnego dokonania naprawy.
- Zawsze uważać, aby dzieci nie zbliżyły się do pracującej pralki.
- Jeśli trzeba maszynę przestawić muszą to zrobić dwie lub trzy osoby przy zachowaniu jak największej ostrożności. Nigdy nie należy tego robić samemu, gdyż urządzenie jest bardzo ciężkie.
- Przed włożeniem bielizny sprawdzić, czy bęben jest pusty.

## Utylizacja

- Utylizacja opakowania: przestrzegać lokalnych przepisów, dzięki temu opakowanie będzie mogło zostać ponownie wykorzystane.
- Dyrektywa europejska 2012/19/EU dotycząca odpadów urządzeń elektrycznych i elektronicznych przewiduje, że elektryczne urządzenia gospodarstwa domowego nie powinny być utylizowane w normalnym ciągu utylizacji stałych odpadów miejskich. Stare urządzenia powinny być zbierane oddzielnie w celu optymalizowania stopnia odzysku i recykulacji

materiałów, z których są zbudowane i aby zapobiec potencjalnemu zagrożeniu dla zdrowia i środowiska. Symbol przekreślonego koszyka podany jest na wszystkich produktach w celu przypomnienia o obowiązku ich oddzielnego zbierania.

Właściciele urządzeń gospodarstwa domowego mogą uzyskać dodatkowe informacje dotyczące ich prawidłowej utylizacji zwracając się do odpowiednich służb publicznych lub do sprzedawców tych urządzeń.

## Ręczne otwarcie drzwiczek

W przypadku, gdy otwarcie drzwiczek nie jest możliwe z powodu braku energii elektrycznej a pranie ma być rozwieszane, należy postępować w następujący sposób:

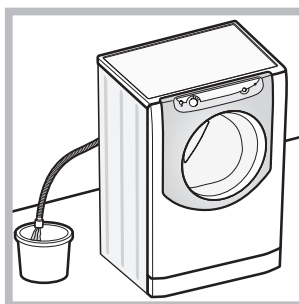

1. wyjąć wtyczkę z gniazdka elektrycznego.
2. sprawdzić, czy poziom wody wewnątrz maszyny jest niższy od poziomu otwarcia drzwiczek, w przeciwnym przypadku usunąć nadmiar wody poprzez rurę odpływową zbierając ją do wiaderka w sposób wskazany na *rysunku*.

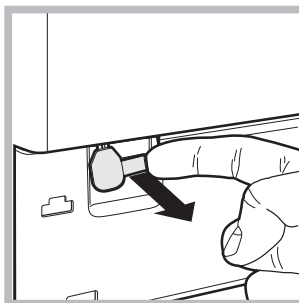

3. usunąć płytę znajdującą się z tyłu pralki (*zobacz następną stronę*).
4. przy pomocy uchwytu pokazanego na rysunku pociągnąć na zewnątrz aż do zwolnienia plastikowego zatrzasku z gniazda; następnie pociągnąć go ku dołowi aż da się usłyszeć kliknięcie, wskazujące, że drzwiczki zostały odblokowane.

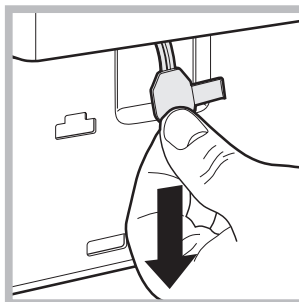

5. Otworzyć drzwiczki; w przypadku, gdy nie jest to jeszcze możliwe, powtórzyć czynność
6. ponownie założyć panel upewniwszy się, przed dociśnięciem go do maszyny, że zatrzaski zostały umieszczone w odpowiednich otworach.



# Opis urządzenia

PL

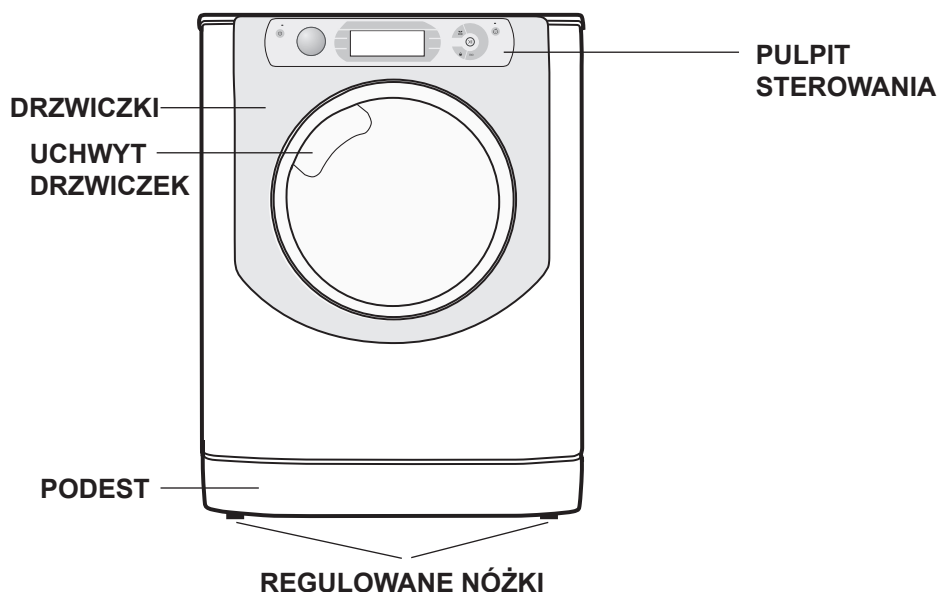

## DRZWICZKI



W celu otwarcia drzwiczek posługiwać się zawsze odpowiednim uchwytem (patrz rysunek).

celu użycia środka piorącego w proszku, należy wsunąć ściankę w zgłębienie B.

3.  *dodatkowy pojemnik*: Wybielacz  
**! Użycie dodatkowego pojemniczka 3 wyklucza pranie wstępne.**

☼ *pojemnik na dodatkowe środki*: zmiękczające lub dodatki płynne. Zaleca się nigdy nie przekraczać maksymalnego poziomu podanego na siatce i rozcieńczać skoncentrowane środki zmiękczające.

## SZUFLADKA NA ŚRODKI PIORĄCE

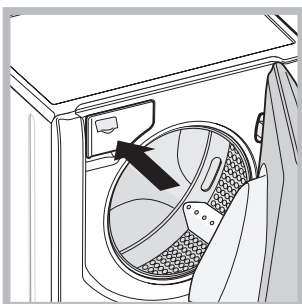

Znajduje się wewnątrz maszyny, aby uzyskać do niej dostęp należy otworzyć drzwiczki. Informacje dotyczące dozowania środków piorących znajdują się w rozdziale „Środki piorące i bielizna”.

## Panel sterowania “touch control”

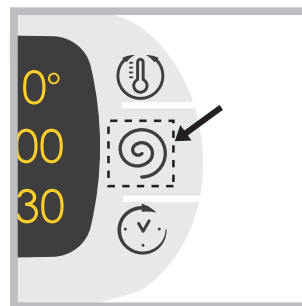

Aby zmienić ustawienia przycisnąć lekko ikonę wewnątrz czułego pola (touch control) jak wskazano na rysunku.

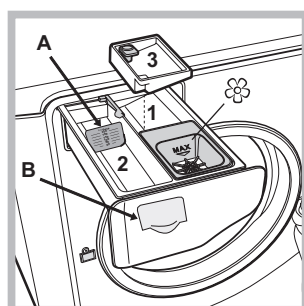

1. *pojemnik do prania wstępnego*: stosować środek piorący w proszku.  
**! Przed wsypaniem środka piorącego należy sprawdzić, czy nie jest włożona dodatkowa przegródka 3.**

2. *pojemnik do prania*: W przypadku stosowania środka piorącego w

płynie, zaleca się użycie ścianki A dostarczonej na wyposażeniu, która ułatwia prawidłowe dozowanie. W

## Funkcja stand by

Pralka ta, w myśl nowych norm europejskich związanych z oszczędnością elektryczną, posiada system auto wyłączenia (stand by), który włącza się po 30 minutach nie użytkowania. Ponownie lekko wcisnąć przycisk ON-OFF  i poczekać, aż pralka ponownie włączy się.

## Panel sterowania "touch control"

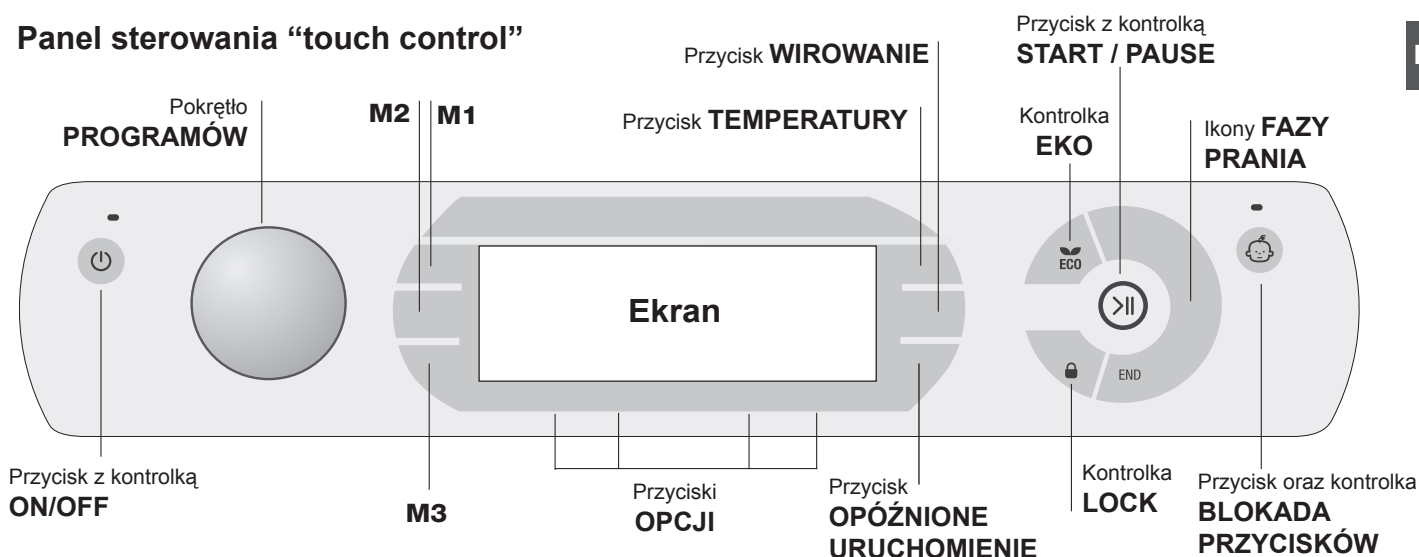

Przycisk z kontrolką **ON/OFF**: nacisnąć na chwilę przycisk w celu włączenia lub wyłączenia maszyny. Zielona kontrolka wskazuje, że maszyna jest włączona. W celu wyłączenia pralki podczas prania konieczne jest dłuższe przytrzymanie naciśniętego przycisku, przez około 3 sek.; krótkie lub przypadkowe naciśnięcie nie wystarczy do wyłączenia maszyny. Wyłączenie maszyny podczas trwającego prania anuluje program prania.

Pokrętko **PROGRAMÓW**: może być obracane w obydwu kierunkach. W celu wybrania najlepszego programu należy sprawdzić „Tabela programów”. W czasie trwania programu pokrętko pozostaje nieruchome.

Przyciski **M1-M2-M3**: przytrzymać wciśnięty jeden z przycisków w celu zapisania w pamięci cyklu oraz własnych preferowanych ustawień. W celu przywołania cyklu zapisanego uprzednio wciśnięć odpowiedni przycisk.

Przycisk **TEMPERATURY**: nacisnąć w celu dokonania zmiany lub wykluczenia temperatury, wartość wskazywana jest na umieszczonym wyżej ekranie (patrz „Jak wykonać cykl prania”).

Przycisk **WIROWANIE**: nacisnąć w celu dokonania zmiany lub wykluczenia wirówki, wartość wskazywana jest na umieszczonym wyżej ekranie (patrz „Jak wykonać cykl prania”).

Przycisk **OPÓŹNIONE URUCHOMIENIE**: nacisnąć w celu ustawienia opóźnionego uruchomienia wybranego programu, wartość ustawionego opóźnienia widoczna jest na umieszczonym wyżej ekranie (patrz „Jak wykonać cykl prania”).

Przyciski **OPCJI**: nacisnąć w celu wybrania dostępnych opcji. Kontrolka odpowiadająca wybranej opcji pozostanie włączona (patrz „Jak wykonać cykl prania”).

Ikony **FAZY PRANIA**: włączają się wskazując zaawansowanie cyklu (Pranie – Płukanie – Wirowanie – Wypompowanie ). Napis END zapala się, kiedy cykl zostaje zakończony.

Przycisk z kontrolką **START/PAUSE**: kiedy zielona kontrolka pulsuje powoli należy nacisnąć przycisk w celu uruchomienia prania. Po uruchomieniu cyklu kontrolka świeci w sposób ciągły. W celu wybrania trybu pauzy podczas prania nacisnąć ponownie przycisk, kontrolka zacznie pulsować

w kolorze pomarańczowym. Jeśli kontrolka „LOCK” jest wyłączona, można otworzyć drzwiczki pralki. W celu ponownego uruchomienia prania od miejsca, w którym zostało przerwane, należy ponownie nacisnąć przycisk.

Kontrolka **LOCK**: wskazuje, że drzwiczki są zablokowane. W celu otwarcia drzwiczek konieczne jest włączenie pauzy cyklu (patrz „Jak wykonać cykl prania”).

Przycisk oraz kontrolka **BLOKADA PRZYCISKÓW**: w celu uruchomienia lub wyłączenia blokady panelu sterowania przytrzymać naciśnięty przycisk przez około 2 sekundy. Włączona kontrolka wskazuje, że panel sterowania został zablokowany (z wyjątkiem przycisk ON/OFF). W ten sposób uniemożliwia się dokonywanie przypadkowych zmian w programach, zwłaszcza, jeśli w domu obecne są dzieci.

Kontrolka **ECO**: Ikona ECO włączy się, gdy, podczas zmiany parametrów prania, zostanie zaoszczędzone co najmniej 10% energii. Przed wejściem maszyny w tryb „Stand by”, ikona zaświeci się przez kilka sekund; gdy maszyna jest wyłączona, odzysk energii elektrycznej określony jest na około 80%.

### ZMIANA JĘZYKA

Jeśli maszyna zostanie włączona po raz pierwszy na wyświetlaczu ukaże się migająca ikona pierwszego języka. Odpowiednio do 3 przycisków, po prawej stronie wyświetlacza ukażą się symbole „Λ”, „OK” i „V”. Języki zmieniają się automatycznie co 3” lub poprzez przyciśnięcie przycisków obok symboli „Λ” i „V”. Przyciskiem „OK” potwierdza się język, który ustala się po 2”. Jeśli nie zostanie przyciśnięty żaden przycisk, po 30” zmiana automatyczna języka ponownie zacznie się.

**W celu zmiany języka należy włączyć i wyłączyć urządzenie, a następnie w ciągu 30 sekund wciśnąć równocześnie przyciski temperatury +wirowanie +start z opóźnieniem przez 5 sekund.** Rozlegnie się krótki sygnał dźwiękowy, a na wyświetlaczu będzie migał wybrany język. Po przyciśnięciu przycisków obok symboli „Λ” i „V” zmienia się język. Przyciskiem obok symbolu „OK” potwierdza się język, który ustala się po 2”. Jeśli nie zostanie przyciśnięty żaden przycisk, po 30” zostanie wyświetlony język wcześniej ustalony.

# Jak wykonać cykl prania

PL

**UWAGA:** kiedy po raz pierwszy używa się pralki należy wykonać cykl prania bez wsadu, ale z użyciem środka piorącego nastawiając program bawełny 90° bez prania wstępnego.

1. **WŁĄCZENIE MASZYNY.** Wcisnąć przycisk .

Wszystkie kontrolki zaświeca się przez 1 sekundę a na ekranie pojawi się napis AQUALTIS, a następnie pozostanie świecąc się stałym światłem kontrolka przycisku  oraz pulsować będzie kontrolka START/PAUSE.

2. **WYBÓR PROGRAMU.** Obracać Pokrętkę PROGRAMÓW w prawo lub w lewo aż do odnalezienia potrzebnego programu, nazwa programu pojawi się na ekranie; teraz powiązana jest z temperaturą oraz prędkością wirowania, które mogą zostać zmienione. Na wyświetlaczu pojawi się czas trwania cyklu.



3. **ZAŁADUNEK BIELIZNY.** Otworzyć drzwiczki. Włożyć bieliznę uważając, aby nie przekroczyć wielkości ładunku wskazanej w tabeli programów na następnej stronie.

4. **DOZOWANIE ŚRODKA PIORĄCEGO.** Wysunąć szufladkę i wsypać środek piorący do odpowiednich pojemników, tak jak wyjaśniono to w „Opis urządzenia”.

5. **ZAMKNIĘCIE DRZWICZEK.**



6. **PERSONALIZACJA CYKLU PRANIA** Posługiwać się odpowiednimi przyciskami panelu sterowania:

  **Zmienić temperaturę i/lub wirowanie.**

Maszyna automatycznie wyświetla temperaturę i przewidziane maksymalne wartości dla ustawionego programu lub ostatnie wartości, jeśli są zgodne z wybranym programem. Poprzez naciśnięcie przycisku  zmniejsza się stopniowo temperaturę aż do prania w zimnej wodzie (OFF). Poprzez naciśnięcie przycisku  zmniejsza się stopniowo wirowanie aż do jego wyłączenia (OFF). Dodatkowe naciśnięcie przycisków przywróci maksymalne przewidywane wartości.

! Wyjątek: wybierając program  temperaturę można podnieść aż do 90°.

 **Nastawić opóźniony start.**

W celu ustawienia opóźnionego startu wybranego programu należy wduszać odpowiedni przycisk aż do osiągnięcia żadanego czasu opóźnienia. Podczas ustawiania wyświetlony zostanie czas opóźnienia wraz z pulsującym napisem „Start za:” i migającym symbolem . Po nastawieniu opóźnionego startu na wyświetlaczu zostanie wyświetlony nieruchomy symbol  i następnie wyświetlony zostanie ustawiony czas trwania cyklu z napisem „Koniec za:” i czas trwania cyklu. Po jednorazowym naciśnięciu przycisku START OPÓŹNIONY wyświetlony zostaje tylko jeden raz czas ustawionego opóźnienia.

Wyświetlacz pokaże napis „Start za:”. I czas opóźnienia. Po zakończeniu ustawionego czasu opóźnienia, maszyna włączy się i na wyświetlaczu

ukaze się napis: „Koniec za:” i pozostały czas do zakończenia cyklu. W celu usunięcia opóźnionego uruchomienia wcisnąć przycisk aż do pojawienia się napisu OFF; symbol  zgaśnie.

    **Zmiana charakterystyki cyklu.**

- Wcisnąć przycisk w celu uruchomienia opcji, na ekranie pojawi się nazwa a odpowiednie zacinienie przycisku włączy się.
- Wcisnąć ponownie przycisk w celu wyłączenia opcji; na ekranie pojawi się nazwa opcji plus OFF i podcieniowanie włączy się.

! Jeśli wybrana opcja nie jest zgodna z nastawionym programem, niezgodność zostanie zasygnalizowana przez pulsowanie kontrolki i sygnał akustyczny (3 sygnały) a opcja nie będzie aktywowana.

! Jeśli wybrana opcja nie jest zgodna z inną, ustawioną uprzednio, kontrolka odpowiadająca pierwszej opcji będzie pulsować i uruchomiona zostanie jedynie opcja druga, kontrolka uruchomionej opcji będzie świecić stale.

! Opcje mogą zmieniać zalecane obciążenie i/lub czas trwania cyklu.

7. **URUCHOMIENIE PROGRAMU.** Nacisnąć przycisk START/PAUSE. Odpowiednia kontrolka zaświeci stałym światłem a drzwiczki zostaną zablokowane (kontrolka LOCK  świeci się). Ikony odpowiadające fazom prania zaświecą się podczas cyklu wskazując bieżącą fazę.

W celu dokonania zmiany programu w czasie trwania cyklu należy wybrać funkcję pauzy naciskając na przycisk START/PAUSE a następnie wybrać żądany cykl i nacisnąć ponownie przycisk START/PAUSE. W celu otwarcia drzwi, gdy cykl prania jest włączony należy nacisnąć przycisk START/PAUSE; jeśli kontrolka LOCK  jest zgaszona otwarcie drzwi będzie możliwe. Nacisnąć ponownie przycisk START/PAUSE, aby uruchomić program od momentu, w którym został przerwany.

8. **KONIEC PROGRAMU.** Wskazywany jest przez zaświecenie napisu END. Drzwiczki pralki można otworzyć natychmiast. Jeśli kontrolka START/PAUSE pulsuje, nacisnąć przycisk w celu zakończenia cyklu. Otworzyć drzwiczki, wyjąć bieliznę i wyłączyć urządzenie.

! Jeśli uruchomiony już cykl ma być anulowany należy przytrzymać dłużej naciśnięty przycisk , aż cykl zostanie przerwany i urządzenie wyłączy się.

# Programy i opcje

PL

Tabela programów

Ikona	Opis programu	Temp. maks. (°C)	Prędkość maks. (obroty na minutę)	Środki piorące i dodatki				Ładunek max (kg)	Wilgotność resztkowa %	Zużycie energii kWh	Woda łącznie lit	Czas trwania cyklu
				Pranie wstępne	Pranie	Wybielacz	Środek zmiękczający					
	Syntetyczne Odporne	60°	800	●	●	●	●	3,5	49	0,87	42	90'
	Syntetyczne Odporne (4)	40°	800	●	●	●	●	3,5	49	0,56	42	85'
	Białe	60°	1200	●	●	-	●	4	-	-	-	190'
	Kolorowe	40°	1200	●	●	●	●	4	53	0,90	73	95'
	Ciemne	30°	800	-	●	-	●	4	-	-	-	80'
	Koszule	40°	600	-	●	●	●	2	-	-	-	85'
	Do Puchu	30°	1000	-	●	-	●	1,5	-	-	-	130'
	Bed&Bath: do bielizny pościelowej i kąpielowej.	60°	1200	●	●	●	●	7	-	-	-	135'
	Płukanie	-	1200	-	-	●	●	7	-	-	-	49'
	Wirowanie i Wypompowanie	-	1200	-	-	-	-	7	-	-	-	16'
	Anty alergiczne	60°	1200	-	●	-	●	4	-	-	-	200'
	Delikatne	30°	0	-	●	-	●	1	-	-	-	75'
	Wełna: do wełny, kaszmiru, itp.	40°	800	-	●	-	●	1,5	-	-	-	80'
	Mix 30°: W celu szybkiego odświeżenia lekko zabrudzonych tkanin (nie wskazany dla wełny, jedwabiu i tkanin przeznaczonych do prania ręcznego).	30°	800	-	●	-	●	3	71	0,19	39	30'
	Bawełna Standardowy 60°C (1): tkaniny białe i kolorowe, wytrzymałe, mocno zabrudzone.	60° (Max. 90°)	1200	●(3)	●	●	●	7	53	1,00	52,5	185'
	Bawełna Standardowy 40°C (2): tkaniny białe lekko zabrudzone i delikatne kolorowe.	40°	1200	-	●	●	●	7	53	1,09	92	170'
	Bawełna Standardowy 20°C: tkaniny białe lekko zabrudzone i delikatne kolorowe.	20°	1200	-	●	●	●	7	-	-	-	175'

Czas trwania cyklu wskazany na wyświetlaczu lub w instrukcji jest czasem oszacowanym dla standardowych warunków. Rzeczywisty czas trwania cyklu może się zmieniać w zależności od wielu czynników, takich jak temperatura i ciśnienie wody na wlocie, temperatura otoczenia, ilość detergentu, ilość i rodzaj pranej odzieży, wyważenie ładunku, wybrane opcje dodatkowe.

Uwaga: po około 10 minutach od START, urządzenie na podstawie wsadu obliczy i pokaże czas pozostały do zakończenia programu.

- 1) Program kontrolny zgodny z normą 1061/2010: ustawić program , wybierając temperaturę 60°C. Ten cykl jest odpowiedni do prania średnio zabrudzonej odzieży bawełnianej i jest najbardziej wydajnym cyklem pod względem łącznego zużycia energii elektrycznej i wody; należy go używać do odzieży przeznaczonej do prania w 60 °C. Rzeczywista temperatura prania może się różnić od podanej.
- 2) Program kontrolny zgodny z normą 1061/2010: ustawić program , wybierając temperaturę 40°C. Ten cykl jest odpowiedni do prania średnio zabrudzonej odzieży bawełnianej i jest najbardziej wydajnym cyklem pod względem łącznego zużycia energii elektrycznej i wody; należy go używać do odzieży przeznaczonej do prania w 40 °C. Rzeczywista temperatura prania może się różnić od podanej.
- 3) W temperaturze 60 °C nie można włączyć funkcji "Pranie wstępne".

- Dla wszystkich Instytucji homologacyjnych:
- 2) Program bawełna, długi: ustawić program , wybierając temperaturę 40°C.
  - 4) Program syntetyczne, długi: ustawić program , wybierając temperaturę 40°C.

## Opcje

### Super Wash

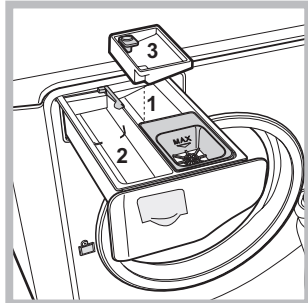

Dzięki zastosowaniu większej ilości wody podczas fazy początkowej cyklu i zastosowaniu dłuższego czasu, opcja ta gwarantuje pranie o wysokiej skuteczności. Funkcja ta przydatna jest w celu usuwania bardziej opornych plam. Może być używana z i bez wybielacza. Jeśli zamierza się wykonać

cykl wybielania należy wstawić dodatkowy pojemniczek 3, na wyposażeniu, do przegródki 1. Nie przekraczać maksymalnej ilości wybielacza w płynie, podanej na głównym wskaźniku (zobacz rysunek). Aby wykonać tylko wybielanie bez kompletnego cyklu prania, należy włożyć wybielacz do dodatkowego pojemnika 3 i nastawić program „Płukanie” oraz uruchomić opcję „Super Wash” .

! Nie można jej zastosować przy programach , , , , , .

### Extra Płukanie

Wybierając tę opcję zwiększa się skuteczność płukania i zapewnia się maksymalne usuwanie środka piorącego. Jest przydatne dla włókna szczególnie wrażliwego na środki piorące. Radzimy używać tej opcji z pralką o pełnym wsadzie i z większą ilością środka piorącego. ! Nie można jej zastosować przy programach , , , , .

### Łatwe Prasowanie

Wybierając tę opcję pranie oraz wirowanie zostaną odpowiednio zmienione w celu ograniczenia powstawania zgnieceń. Po zakończeniu cyklu pralka wykona powolne obroty bębna, kontrolki „Łatwe Prasowanie” oraz START/PAUSE będą pulsowały. W celu zakończenia cyklu nacisnąć przycisk START/PAUSE lub przycisk „Łatwe Prasowanie”. ! Nie można jej zastosować przy programach , , , , .

### Pranie wstępne

W przypadku wyboru tej funkcji zostanie wykonane pranie wstępne, które ułatwia usunięcie uporczywych plam. **N.B.:** Należy umieścić środek piorący w odpowiedniej przegródce.

! Nie można jej zastosować przy programach , , , , , , (60°) , , .



# Środki piorące i bielizna

PL

## Środek piorący

Wybór oraz ilość środka piorącego zależne są od rodzaju tkaniny (bawełna, wełna, jedwab...), od koloru, od temperatury prania, od stopnia zabrudzenia oraz od twardości wody.

Dokładne dozowanie środka piorącego zapobiega marnotrawstwu i przyczynia się do ochrony środowiska: środki piorące, mimo że ulegają biodegradacji, zawsze zawierają składniki, które zakłócają równowagę środowiska naturalnego.

Zaleca się:

- stosowanie środków piorących w proszku dla tkanin z białej bawełny i do prania wstępnego.
- stosowanie środków piorących w płynie dla delikatnych tkanin z bawełny oraz dla wszystkich programów z niską temperaturą.
- stosowanie płynnych środków piorących do wełny i jedwabiu.

Środek piorący powinien być włożony przed rozpoczęciem prania do odpowiedniej komory lub do dozownika wkładanego bezpośrednio do bębna. W takim przypadku nie można wybrać cyklu Bawełna z praniem wstępnym.

! Środki piorące w proszku należy stosować do tkanin z białej bawełny i do prania wstępnego oraz do prania w temperaturze przekraczającej 60°C.

! Należy stosować się do zaleceń podanych na opakowaniu środka piorącego.

! Nie używać środków do prania ręcznego, ponieważ tworzą za dużo piany.

## Przygotowanie bielizny

- Rozprostować dobrze ubrania przed włożeniem ich do pralki.
- Podzielić bieliznę według rodzajów tkaniny (symbol na etykiecie ubrania) oraz koloru uważając na oddzielenie odzieży kolorowej od białej;
- Opróżnić kieszenie i sprawdzić guziki;
- Nie przekraczać wartości wskazanych w „Tabela programów” odnoszących się do ciężaru bielizny suchej.

## Ile waży bielizna?

1 prześcieradło	400 – 500 gr
1 poszewka	150 – 200 gr
1 obrus	400 – 500 gr
1 szlafrok	900 – 1200 gr
1 ręcznik do rąk	150 – 250 gr
1 spodnie jeansowe	400 – 500 gr
1 koszula	150 – 200 gr

## Zalecenia dotyczące prania

**Białe:** z cyklu  należy korzystać do prania białych tkanin. Program został opracowany tak, aby chronił przed szarzeniem białych tkanin.

W celu osiągnięcia najlepszych wyników zaleca się stosowanie detergentu w proszku.

**Kolorowe:** z cyklu  należy korzystać do prania tkanin o jasnych kolorach. Program został opracowany tak, aby chronił kolory przed blaknięciem.

**Ciemne:** cyklu  należy używać do prania ciemnej odzieży. Program został opracowany w celu ochrony ciemnych kolorów przed blaknięciem. Dla osiągnięcia najlepszych efektów, zalecamy stosowanie środka piorącego w płynie, najlepiej przeznaczonego do prania ciemnej odzieży.

**Koszule:** Należy używać odpowiedniego cyklu  do prania koszul z różnego materiału i koloru w celu zagwarantowania jak najlepszej ochrony ubrań.





**Do Puchu:** aby wyprać produkty pikowane z puchem gęsim takie kurtki czy poduszki (nie ważące więcej jak 1,5 kg), należy zastosować właściwy program .

**Bielizna kąpielowa i pościelowa:** w celu wyprania bielizny kąpielowej i pościelowej w jednym cyklu, należy użyć programu , który optymalizuje zużycie środka piorącego i pozwala oszczędzać czas i pieniądze. Zalecamy stosowanie środka piorącego w proszku.

**Antyalergiczne:** programu  należy używać do usuwania głównych alergenów, takich jak pyłki, roztocza, sierść kotów i psów.

**Delikatne:** używać programu  do prania bardzo delikatnej odzieży, ozdobionej cekinami lub koralikami. Zalecamy wywrócenie ubrań na lewą stronę i włożenie małych części odzieży do woreczka przeznaczonego specjalnie do prania delikatnych ubrań.

Dla osiągnięcia najlepszych efektów, zalecamy stosowanie środka piorącego w płynie do tkanin delikatnych.

Do prania **jedwabiu i zaślin** należy wybrać cykl  i włączyć opcję  (w tym przypadku możliwe również włączenie opcji „Extra Płukanie”); urządzenie zakończy cykl z zamoczoną bielizną, a kontrolka  będzie migać. W celu odprowadzenia wody i wyjęcia prania, należy nacisnąć przycisk START/PAUSE lub przycisk .

**Wełna:** cykl prania „Wełna” niniejszej pralki Hotpoint-Ariston został przetestowany i zatwierdzony przez Woolmark Company jako odpowiedni do prania odzieży wełnianej przeznaczonej wyłącznie do prania ręcznego, pod warunkiem, że pranie jest przeprowadzane zgodnie z instrukcjami podanymi na etykiecie ubrania oraz ze wskazówkami dostarczonymi przez producenta urządzenia. Hotpoint-Ariston to pierwsza marka pralek, która uzyskała od Woolmark Company certyfikat Woolmark Apparel Care - Platinum ze względu na osiągnięte rezultaty prania oraz zużycie wody i energii. (M1253)



**Bawełna Standardowy 20°C:** idealny do zabrudzonej bielizny bawełnianej. Dobre wyniki prania w zimnej wodzie, porównywalne z praniem w 40°, są gwarantowane dzięki działaniu mechanicznemu, wykonywanemu ze zmienną prędkością, której maksymalne wartości powtarzają się w krótkich odstępach czasu.

## System równoważenia ładunku

Aby uniknąć nadmiernych drgań i jednorodnie rozłożyć wsad, przed każdym wirowaniem bębna wykonuje nieco szybsze obroty niż podczas prania. Jeśli po zakończeniu kolejnych prób wsad nie zostanie rozłożony w sposób wyważony, urządzenie dokona wirowania z szybkością mniejszą od przewidywanej. W przypadku wystąpienia nadmiernego niezrównoważenia pralka dokona rozłożenia wsadu zamiast odwirowania. Aby zapewnić lepsze rozłożenie wsadu oraz jego właściwe zrównoważenie, zaleca się wymieszanie dużych i małych sztuk bielizny.



# Nieprawidłowości w działaniu i sposoby ich usuwania

Może się zdarzyć, że pralka nie działa. Przed wezwaniem Serwisu Technicznego (*patrz „Serwis Techniczny”*) należy sprawdzić, czy problemu nie da się łatwo rozwiązać przy pomocy poniższego wykazu.

PL

## Nieprawidłowości w działaniu: **Możliwe przyczyny/Porady:**

### Pralka nie włącza się.

- Wtyczka nie jest włączona do gniazdka lub jest wsunięta za słabo, w taki sposób, że nie ma styku.
- W domu nie ma prądu.



### Cykl prania nie rozpoczyna się.

- Drzwiczki nie są dokładnie zamknięte.
- Nie został przyciśnięty przycisk START/PAUSE.
- Kurek dopływu wody jest zamknięty.
- Ustawione zostało opróżnienie startu.

### Pralka nie pobiera wody.

- Rura pobierania wody nie jest podłączona do zaworu.
- Rura jest zgięta.
- Kurek dopływu wody jest zamknięty.
- W domu nastąpiła przerwa w dostawie wody.
- Ciśnienie wody nie jest wystarczające.
- Nie został przyciśnięty przycisk START/PAUSE

### Drzwiczki maszyny pozostają zablokowane.

- Gdy wybrany zostanie cykl opcja , pod koniec cyklu pralka wykona powolne obroty bębna. Aby zakończyć cykl, należy nacisnąć przycisk START/PAUSE lub kontrolkę .

### Pralka pobiera i usuwa wodę bez przerwy.

- Rura usuwania wody nie została zainstalowana na wysokości od 65 do 100 cm od podłogi (*patrz „Instalacja”*).
- Końcówka rury usuwania wody jest zanurzona w wodzie (*patrz „Instalacja”*).
- Jeśli mieszkanie znajduje się na najwyższych piętrach budynku, możliwe, że zaistniał efekt „syfonu”, w wyniku czego pralka nieustannie pobiera i usuwa wodę. W celu wyeliminowania tej niedogodności należy zakupić specjalny zawór, zapobiegający powstawaniu efektu syfonu.
- Otwór odpływowy w ścianie nie posiada odpowietrznika.

### Pralka nie odprowadza wody i nie odwirowuje.

- Program nie przewiduje odprowadzania wody: w przypadku niektórych programów należy uruchomić go ręcznie (*patrz „Programy i opcje”*).
- Została uruchomiona opcja : aby zakończyć program, należy wcisnąć przycisk START / PAUSE (*patrz „Programy i opcje”*).
- Przewód odprowadzający wodę jest zgięty (*patrz „Instalacja”*).
- Instalacja ściekowa jest zatkana.

### Pralka mocno wibruje w fazie odwirowywania.

- Bęben, w chwili instalacji pralki, nie został odpowiednio odblokowany (*zobacz „Instalacja”*).
- Pralka nie jest właściwie wypoziomowana (*patrz „Instalacja”*).
- Pralka jest zbyt ściśnięta pomiędzy meblami i ścianą (*patrz „Instalacja”*).
- Wsad jest niewyważony (*patrz „Środki piorące i bielizna”*).

### Z pralki wycieka woda.

- Przewód doprowadzający wodę nie jest dobrze przykręcony (*patrz „Instalacja”*).
- Szufladka na środki piorące jest zatkana (w celu oczyszczenia jej *patrz „Konserwacja i czyszczenie”*).
- Rura odpływowa nie jest dobrze zamocowana (*patrz „Instalacja”*).

### Ikony dotyczące „bieżącej fazy” pulsują szybko jednocześnie z kontrolką ON/OFF.

- Wyłączyć urządzenie i wyjąć wtyczkę z gniazdka, odczekać około 1 minuty, następnie włączyć ją ponownie. Jeśli niedogodność nie ustępuje wezwać Serwis.

### Tworzy się zbyt duża ilość piany.

- Środek piorący nie jest odpowiedni do pralek automatycznych (na opakowaniu musi być napisane: „do pralek”, „do prania ręcznego i pralek” lub podobne).
- Użyto za dużo środka piorącego.

### Drzwiczki maszyny pozostają zablokowane.

- Wykonać procedurę ręcznego odblokowania (*patrz „Środki ostrożności i zalecenia”*).

**! Uwaga:** aby wyjść z „trybu demo”, należy wyłączyć pralkę, należy nacisnąć równocześnie przez 3 sek. dwa przyciski  i .

# Serwis techniczny

PL

## Przed skontaktowaniem się z Serwisem Technicznym:

- Sprawdzić, czy problemu nie można rozwiązać samodzielnie (patrz „Anomalie i środki zaradcze”);
- Ponownie uruchomić program i sprawdzić, czy problem nie zniknął;
- W przeciwnym razie wezwać Autoryzowany Serwis Techniczny.

! W przypadku błędnego zainstalowania i nieprawidłowego używania pralki interwencja serwisu będzie płatna.

! Nigdy nie wzywać nieautoryzowanych techników.

## Należy podać:

- rodzaj nieprawidłowości;
- model maszyny (Mod.);
- numer seryjny (S/N).

Te ostatnie informacje znajdują się na tabliczce znamionowej umieszczonej na urządzeniu.

## ROZPORZĄDZENIE DELEGOWANE KOMISJI (UE) NR 1061/2010

Nazwa dostawcy	HOTPOINT/ARISTON
Nazwa modelu	AQS73D 29 EU/B
Pojemność znamionowa w kg	7.0
Klasa efektywności energetycznej w skali od A+++ (niskie zużycie) do G (wysokie zużycie)	A+++
Roczne zużycie energii w kWh rocznie <sup>1)</sup>	173.0
Zużycie energii w przypadku standardowego programu prania tkanin bawełnianych w 60 °C przy pełnym załadunku <sup>2)</sup>	1.002
Zużycie energii w przypadku standardowego programu prania tkanin bawełnianych w 60 °C przy częściowym załadunku <sup>2)</sup>	0.564
Zużycie energii w przypadku standardowego programu prania tkanin bawełnianych w 40 °C przy częściowym załadunku <sup>2)</sup>	0.543
Zużycie energii w trybie wyłączenia	0.5
Zużycie energii w trybie czuwania	8.0
Roczne zużycie wody w litrach <sup>3)</sup>	10607
Klasa efektywności wirowania w skali od A (najwyższa efektywność) do G (najniższa efektywność)	B
Maksymalna szybkość wirowania <sup>4)</sup>	1200
Uzyskana wilgotność <sup>5)</sup>	53%
Czas w min standardowego programu prania tkanin bawełnianych w 60 °C przy pełnym załadunku.	185
Czas w min standardowego programu prania tkanin bawełnianych w 60 °C przy częściowym załadunku.	150
Czas w min standardowego programu prania tkanin bawełnianych w 40 °C przy częściowym załadunku.	145
Czas trwania trybu czuwania	30
Poziom emitowanego hałasu podczas prania w dB(A) <sup>6)</sup>	56
Poziom emitowanego hałasu podczas wirowania w dB(A) <sup>6)</sup>	76

<sup>1)</sup> Standardowy program prania tkanin bawełnianych w 60 °C i „standardowy program prania tkanin bawełnianych w 40 °C” stanowią standardowe programy prania, do których odnoszą się informacje na etykiecie i w karcie, że są one odpowiednie do prania tkanin bawełnianych normalnie zabrudzonych oraz że są najbardziej efektywnymi programami pod względem łącznego zużycia energii i wody. Częściowy załadunek jest połową pełnego załadunku znamionowego.

<sup>2)</sup> Na podstawie 220 standardowych cykli prania w przypadku programów prania tkanin bawełnianych w 60 °C i 40 °C przy pełnym i częściowym załadunku oraz zużycie w trybach niskiego zużycia energii. Rzeczywiste zużycie energii zależy od sposobu użytkowania urządzenia.

<sup>3)</sup> Na podstawie 220 standardowych cykli prania w przypadku programów prania tkanin bawełnianych w 60 °C i 40 °C przy pełnym i częściowym załadunku. Rzeczywiste zużycie wody zależy od sposobu użytkowania urządzenia

<sup>4)</sup> W przypadku standardowego programu prania tkanin bawełnianych w 60 °C przy pełnym załadunku oraz standardowego programu prania tkanin bawełnianych w 40 °C przy częściowym załadunku, w zależności od tego, która z tych wartości jest niższa,

<sup>5)</sup> W przypadku standardowego programu prania tkanin bawełnianych w 60 °C przy pełnym załadunku lub standardowego programu prania tkanin bawełnianych w 40 °C przy częściowym załadunku, w zależności od tego, która z tych wartości jest wyższa;

<sup>6)</sup> Na podstawie hałasu powstającego podczas faz prania i wirowania, w przypadku standardowego programu prania tkanin bawełnianych w 60 °C.

CZ

Česky

**AQUALTIS**

**AQS73D 29**

## Obsah

CZ

### **Instalace, 62-63**

Rozbalení a vyrovnání do vodorovné polohy  
Připojení k elektrické a k vodovodní síti  
Technické údaje

### **Údržba a péče, 64**

Uzavření přívodu vody a vypnutí elektrického napájení  
Čištění zařízení  
Čištění dávkovače pracích prostředků  
Péče o buben  
Čištění čerpadla  
Kontrola přítokové hadice na vodu

### **Opatření a rady, 65**

Základní bezpečnostní pokyny  
Likvidace  
Manuální otevření dvířek s průzorem

### **Popis zařízení, 66-67**

Ovládací panel "touch control"

### **Spuštění pracího cyklu, 68**

### **Programy a volitelné funkce, 69**

Tabulka programů  
Možnosti

### **Prací prostředky a prádlo, 70**

Prací prostředek  
Příprava prádla  
Rady pro praní  
Systém automatického vyvážení náplně

### **Poruchy a způsob jejich odstranění, 71**

### **Servisní služba, 72**

# Instalace

CZ

! Je velmi důležité uschovat tento návod za účelem jeho další konzultace. V případě prodeje, darování nebo přestěhování pračky se ujistěte, že zůstane uložen v její blízkosti.  
! Pozorně si přečtete uvedené pokyny: Obsahují důležité informace týkající se instalace, použití a bezpečnosti při práci.  
! V obálce s tímto návodem můžete najít kromě záruky také součástky potřebné k instalaci.

## Rozbalení a vyrovnaní do vodorovné polohy

### Rozbalení

1. Po rozbalení pračky zkontrolujte, zda během přepravy nedošlo k jejímu poškození. V případě, že je poškozena, ji nezapojujte a obraťte se na prodejce.

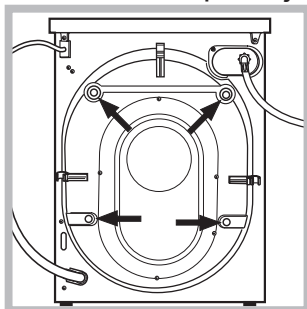

2. Odstraňte 4 šrouby chránící před poškozením během přepravy a příslušnou rozpěrku; tyto komponenty se nacházejí v zadní části (viz obrázek).

3. Uzavřete otvory po šroubech plastovými krytkami, které se nacházejí v obálce.  
4. Uschovejte všechny díly; v případě přepravy pračky bude třeba provést jejich opětovnou montáž, aby se zamezilo vnitřním poškozením.

! Obaly nejsou hračky pro děti!

### Vyrovnaní do vodorovné polohy

1. Pračku je třeba umístit na rovnou a pevnou podlahu, aniž by byla opřena o stěnu nebo nábytek.

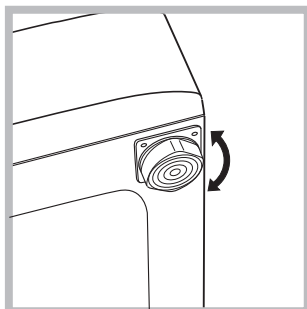

2. Vykompenzujte nerovnosti odšroubováním nebo zašroubováním nožek, dokud se zařízení nebude nacházet ve vodorovné poloze (nesmí být nakloněno o více než 2 stupně).

! Důsledné vyrovnaní do vodorovné polohy zajistí stabilitu a zabrání vibracím a hlučnosti, a to zejména ve fázi odstředování.

! V případě instalace na podlahovou krytinu nebo na koberec nastavte nožky tak, aby pod pračkou zůstal dostatečný volný prostor pro ventilaci.

## Připojení k elektrické a k vodovodní síti

### Připojení přítokové hadice vody

! Před připojením přítokové hadice k rozvodu vody nechte odtékat vodu, dokud nebude průzračná.

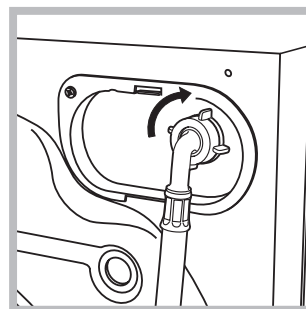

1. Připojte přítokovou hadici k zařízení prostřednictvím příslušné přípojky na vodu, umístěné v zadní části vpravo nahoře (viz obrázek).

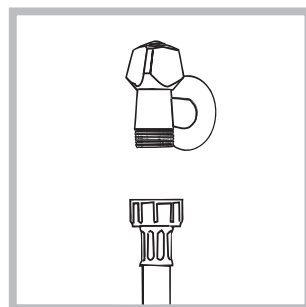

2. Připojte přívodní hadici jejím zašroubováním ke kohoutku studené vody s hrdlem se závitem 3/4 (viz obrázek).

3. Dbejte na to, aby hadice nebyla příliš ohnutá ani stlačená.

! Tlak v rozvodu vody se musí pohybovat v rozmezí hodnot uvedených v tabulce s technickými údaji (viz vedlejší strana).

! V případě, že délka přítokové hadice nebude dostatečná, obraťte se na specializovanou prodejnu nebo na autorizovaný technický personál.

! Nikdy nepoužívejte použité nebo staré přítokové hadice, ale hadice, které jsou součástí příslušenství zařízení.

### Připojení vypouštěcí hadice

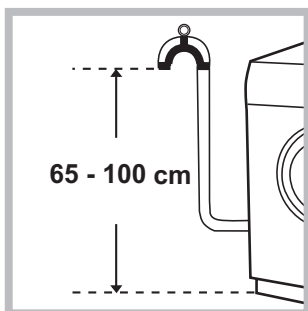

Připojte vypouštěcí hadici k odpadovému potrubí nebo k odpadu ve stěně, který se nachází od 65 do 100 cm nad zemí; jednoznačně zamezte jejímu ohybu.

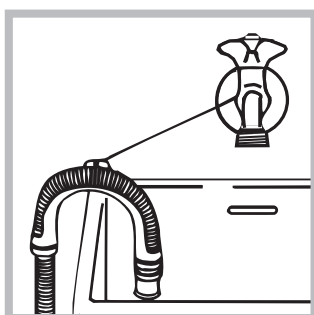

Nebo ji zachyťte na okraj umyvadla či vany a připevněte ji ke kohoutku přivázáním držáku z příslušenství (viz obrázek). Volný konec vypouštěcí hadice nesmí zůstat ponořený ve vodě.

! Použití prodlužovacích hadic se nedoporučuje; je-li to však nezbytné, prodlužovací hadice musí mít stejný průměr jako originální hadice a její délka nesmí přesáhnout 150 cm.

### Připojení k elektrické síti

Před zasunutím zástrčky do zásuvky se ujistěte, že:

- Je zásuvka uzemněna a že vyhovuje normám;
- Je zásuvka schopna snést maximální zátěž odpovídající jmenovitému příkonu zařízení, uvedenému v tabulce s technickými údaji (viz vedle);
- Hodnota napájecího napětí odpovídá údajům uvedených v tabulce s technickými údaji (viz vedle);
- Se zásuvka shoduje se zástrčkou napájecího kabelu zařízení. V opačném případě je třeba dát vyměnit zásuvku nebo zástrčku.

! Zařízení nesmí být umístěno venku – pod širým nebem, a to ani v případě, že by se jednalo o místo chráněné před nepřízní počasí, protože je velmi nebezpečné vystavit jej působení deště a bouří.

! Po definitivním umístění zařízení musí zásuvka zůstat snadno přístupná.

! Nepoužívejte prodlužovací kabely a rozvodky.

! Kabel nesmí být ohnutý ani stlačený.

! Výměna kabelu a zástrčky musí být svěřena výhradně autorizovanému technickému personálu.

Upozornění! Výrobce neponese žádnou odpovědnost za následky nerespektování uvedených předpisů.

Technické údaje	
Model	AQS73D 29
Rozměry	šířka 59,5 cm výška 85 cm hloubka 44,5 cm
Kapacita	od 1 do 7 kg
Napájení	Viz štítek s technickými údaji, aplikovaný na zařízení.
Připojení k rozvodu vody	maximální tlak 1 MPa (10 bar) minimální tlak 0.05 MPa (0.5 bar) kapacita bubnu 48 litrů
Rychlost odstředování	až do 1200 otáček za minutu
Kontrolní programy podle směrnice 1061/2010 1015/2010	Program $\leq 60^{\circ}\text{C}$ ; BAVLNA STANDARD 60°. program $\leq 40^{\circ}\text{C}$ ; BAVLNA STANDARD 40°.
 	Toto zařízení odpovídá následujícím normám Evropské unie: - EMC 2014/30/EU (Elektromagnetická kompatibilita) - LVD 2014/35/EU (Nízké napětí) - 2012/19/EU - (WEEE)



# Údržba a péče

CZ

## Uzavření přívodu vody a vypnutí elektrického napájení

- Po každém praní uzavřete přívod vody. Tímto způsobem dochází k omezení opotřebení rozvodu vody zařízení a ke snížení nebezpečí úniku vody.
- Před zahájením čištění zařízení a během operací údržby je třeba vytáhnout zástrčku přírodního kabelu ze zásuvky.

## Čištění zařízení

Vnější části a části z gumy mohou být čištěny hadrem navlhčeným ve vlažné vodě a saponátu. Nepoužívejte rozpouštědla ani abrazivní látky.

Hlášení na displeji v pravidelných intervalech (přibližně každých 50 cyklů) doporučí provést cyklus pro vyčištění pračky a potlačení tvorby vodního kamene a nepříjemných zápachů.

Pro optimální provedení údržby doporučujeme použít Přípravek proti vodnímu kameni a odmašťovací přípravek WPRO, podle pokynů uvedených na obalu. Přípravek můžete získat, když se obrátíte na servisní službu nebo když navštívíte internetovou stránku [www.hotpoint.eu](http://www.hotpoint.eu).

Značka Hotpoint se nebude považovat za odpovědnou za případné škody na zařízení způsobené použitím jiných přípravků pro čištění pračky, které jsou dostupné na trhu.

## Čištění dávkovače pracích prostředků

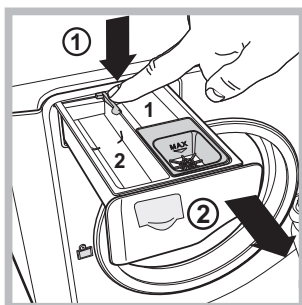

Za účelem vytažení dávkovače stiskněte páčku (1) a táhněte ji směrem ven (2) (viz obrázek).

Umyjte jej pod proudem vody; tento druh vyčištění je třeba provádět pravidelně.

## Péče o buben

- Dvířka nechte pokaždé pootevřená, aby se zabránilo tvorbě nepříjemných zápachů.

## Čištění čerpadla

Součástí pračky je samočisticí čerpadlo, které nevyžaduje údržbu. Může se však stát, že se v jeho vstupní části, určené k jeho ochraně a nacházející se v jeho spodní části, zachytí drobné předměty (mince, knoflíky).

**!** Ujistěte se, že byl prací cyklus ukončen, a vytáhněte zástrčku ze zásuvky.

Přístup ke vstupní části čerpadla:

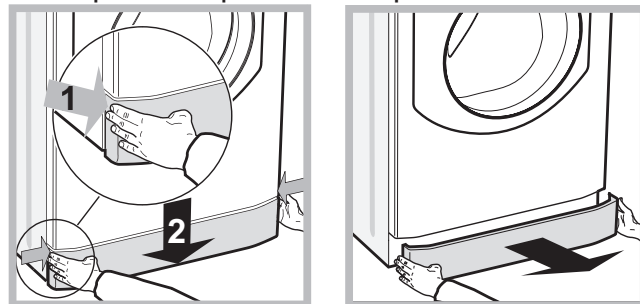

1. Sejměte krycí panel na přední straně zařízení zatlačením na jeho střed a následným zatlačením směrem dolů z obou stran a poté jej vytáhněte (viz obrázky).

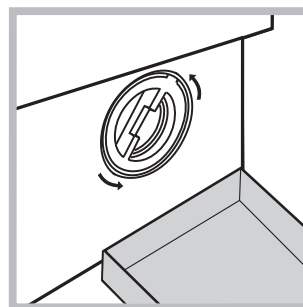

2. Připravte nádobu na zachycení vody, která vyteče ven (přibližně 1,5 l) (viz obrázek);  
3. Odšroubujte víko otáčením proti směru hodinových ručiček (viz obrázek);

4. Dokonale vyčistěte vnitřek;  
5. Zašroubujte zpět víko;  
6. Namontujte zpět panel, přičemž se před jeho přisunutím k zařízení ujistěte, že došlo ke správnému zachycení háčků do příslušných podélných otvorů.

## Kontrola přítokové hadice na vodu

Stav přítokové hadice je třeba zkontrolovat alespoň jednou ročně. Jsou-li na ní viditelné praskliny nebo trhliny, je třeba ji vyměnit: silný tlak působící na hadici během pracího cyklu by mohl způsobit její náhlé roztržení.

# Opatření a rady

! Pračka byla navržena a vyrobena v souladu s platnými mezinárodními bezpečnostními předpisy. Tato upozornění jsou uváděna z bezpečnostních důvodů a je třeba si je pozorně přečíst.

## Základní bezpečnostní pokyny

- Toto zařízení bylo navrženo výhradně pro použití v domácnosti.
- Toto zařízení mohou používat děti od 8 let a osoby se sníženými fyzickými, sensorickými nebo duševními schopnostmi nebo osoby s nedostatečnými zkušenostmi a znalostmi, když se nacházejí pod náležitým dohledem nebo když byly náležitě vyškoleny ohledně bezpečného použití zařízení a uvědomují si související nebezpečí. Děti si nesmí hrát se zařízením. Děti nesmí provádět operace údržby a čištění bez dohledu.
- Nedotýkejte se zařízení bosí nebo v případě, že máte mokré nebo vlhké ruce či nohy.
- Nevytahujte zástrčku ze zásuvky tahem za kabel, ale uchopením za zástrčku.
- Nedotýkejte se odčerpávané vody, protože může mít velmi vysokou teplotu.
- Nepokoušejte se o násilné otevření dvířek s průzorem: mohlo by dojít k poškození bezpečnostního uzávěru, který zabraňuje náhodnému otevření.
- Při výskytu poruchy se v žádném případě nepokoušejte o opravu vnitřních částí zařízení.
- Vždy mějte pod kontrolou děti a zabraňte tomu, aby se přibližovaly k zařízení během pracovního cyklu.
- V případě potřeby přemísťujte zařízení ve dvou nebo ve třech a věnujte celé operaci zvláštní pozornost. Nikdy se nepokoušejte zařízení přemísťovat sami, je totiž velmi těžké.
- Před zahájením vkládání prádla zkontrolujte, zda je buben prázdný.

## Likvidace

- Likvidace obalových materiálů: při jejich odstranění postupujte v souladu s místními předpisy a dbejte na možnou recyklaci.
- Evropská směrnice 2012/19/EU o odpadu tvořeném elektrickými a elektronickými zařízeními nařizuje, že elektrospotřebiče nesmí být likvidovány v rámci běžného pevného městského odpadu. Vyřazená zařízení musí být sesbírána zvlášť, aby se zvýšilo množství recyklovaných a znovupoužitých materiálů, ze kterých jsou tato zařízení složena, a aby se zabránilo možným ublížením na zdraví a škodám na životním prostředí. Symbolem je přeškrtnutý koš, uvedený na všech výrobcích s cílem připomenout povinnosti spojené se separovaným sběrem. Podrobnější informace týkající se správného způsobu vyřazení elektrospotřebičů z provozu mohou jejich držitelé získat tak, že se obrátí na navrženou veřejnou instituci nebo na prodejce.

## Manuální otevření dvířek s průzorem

V případě, že není možné otevřít dvířka s průzorem z důvodu výpadku elektrické energie a přejete si prádlo pověsit, postupujte následovně:

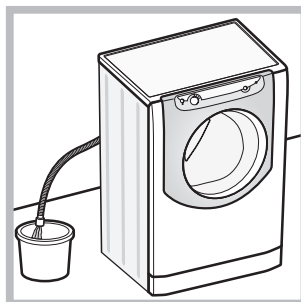

1. Vytáhněte zástrčku ze zásuvky elektrické sítě.
2. Zkontrolujte, zda je hladina vody uvnitř zařízení nižší, než je úroveň otevření dvířek; v opačném případě vypusťte přebytečnou vodu a vypouštěcí hadici a zachyťte ji do vědra, jak je znázorněno na obrázku.

3. Sejměte kdycí panel na přední straně pračky (viz následující strana).

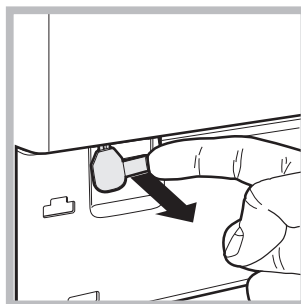

4. S použitím jazýčku znázorněného na obrázku potáhněte směrem ven plastové táhlo, aby se uvolnilo z dorazu; současně jej táhněte směrem ven, dokud neuslyšíte „cvaknutí“ poukazující na odblokování dvířek.

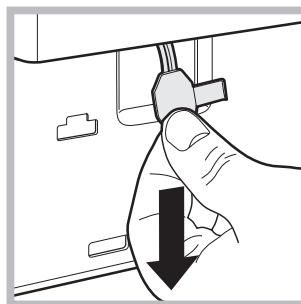

5. Otevřete dvířka; v případě, že to ještě není možné, zopakujte operaci znovu.

6. namontujte zpět panel, přičemž se před jeho přisunutím k zařízení ujistěte, že došlo ke správnému zachycení háčků do příslušných podélných otvorů.

# Popis zařízení

CZ

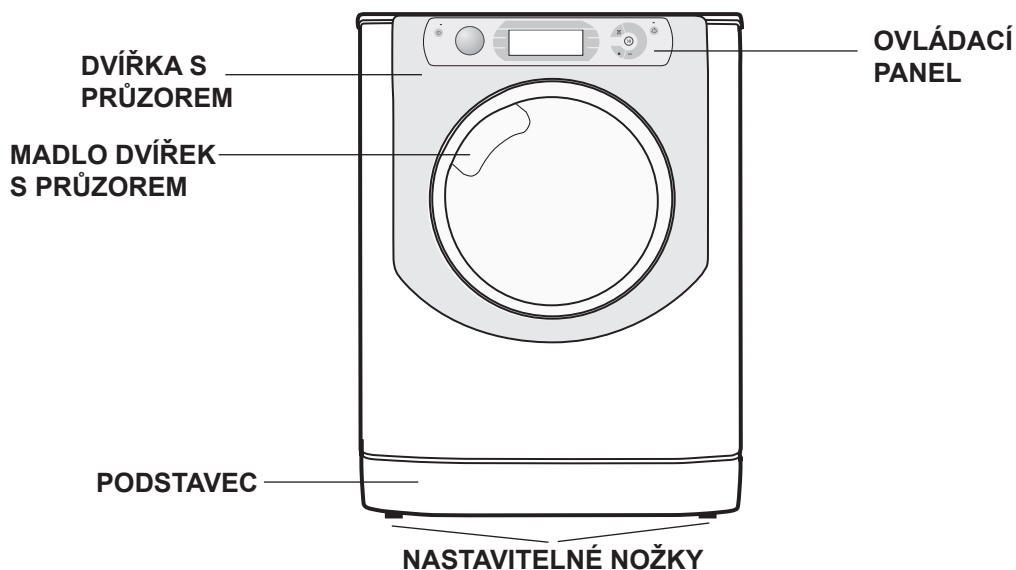

## DVÍŘKA S PRŮZOREM



K otevření dvířek s průzorem používejte vždy příslušné madlo (viz obrázek).

## DÁVKOVAČ PRACÍCH PROSTŘEDKŮ

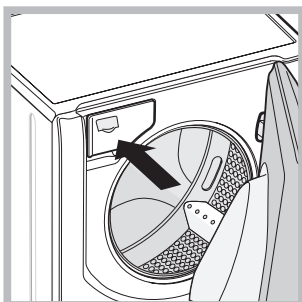

Nachází se uvnitř zařízení a je k němu umožněn přístup po otevření dvířek. Informace týkající se dávkování pracích prostředků jsou uvedeny v kapitole „Prací prostředky a prádlo“.

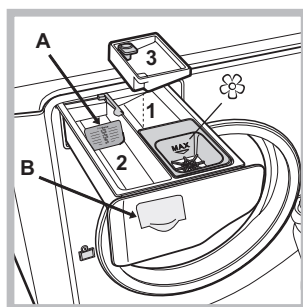

1. *příhrádka pro předpírku*: použijte práškový prací prostředek.  
**! Před naplněním příhrádky pracím prostředkem se ujistěte, že v dávkovači není vložena přídatná příhrádka 3.**  
2. *příhrádka pro praní*: V případě použití tekutého pracího prostředku se doporučuje použít pro

správné dávkování malou přepážku **A** z příslušenství. Pro použití práškového pracího prostředku vložte malou přepážku do prohloubeniny **B**.

3. *přídatná nádobka*: Bělicí prostředek  
**! Použití přídatné nádoby 3 vylučuje možnost předpírky.**

☼ *příhrádka pro přídatné prací prostředky*: pro tekutou aviváž nebo jiné tekuté přídatné prostředky. Doporučujeme, abyste nikdy nepřekračovali maximální úroveň, která je vyznačena mřížkou, a rozředili koncentrovanou aviváž.

## Ovládací panel “touch control”

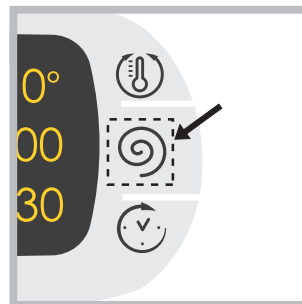

Za účelem změny nastavení mírně stiskněte ikonu uvnitř citlivé plochy (touch control) podle obrázku.

## Pohotovostní režim

Za účelem shody s novými předpisy souvisejícími s energetickou úsporou je tato pračka vybavena systémem automatického vypnutí (přechodu do pohotovostního režimu – standby), který je aktivován po uplynutí 30 minut, když se pračka nepoužívá. Krátce stiskněte tlačítko ON/OFF  a vyčkejte na obnovení činnosti zařízení.

## Ovládací panel "touch control"

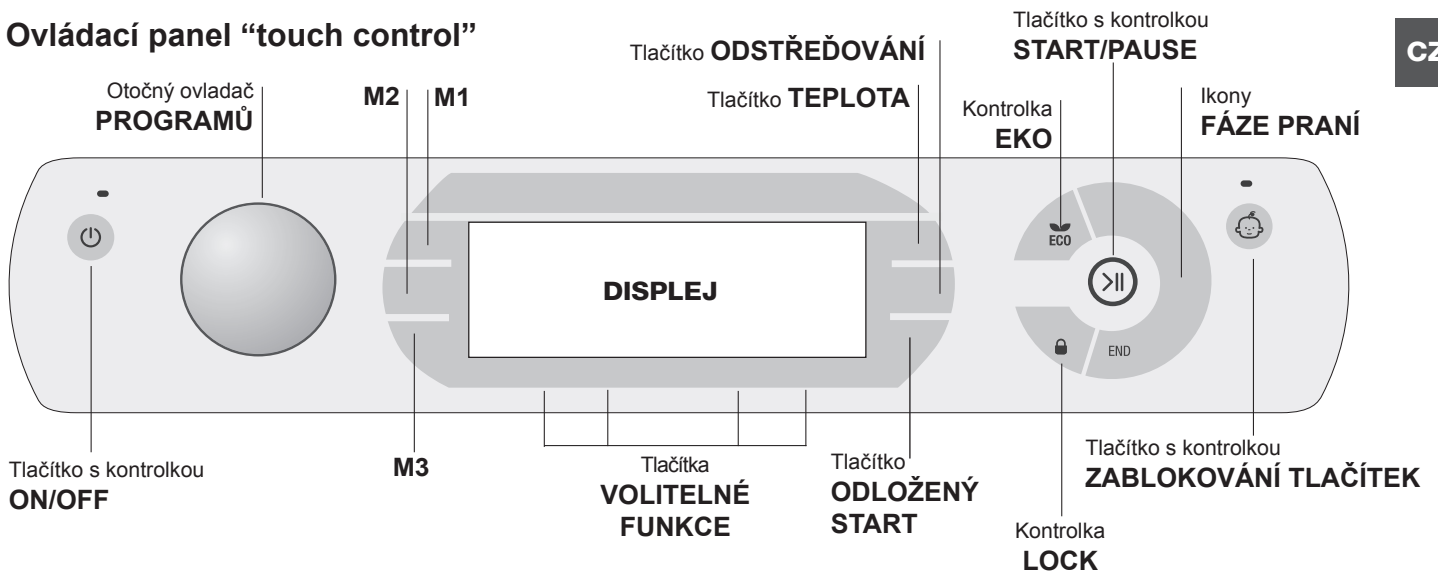

Tlačítko s kontrolkou **ON/OFF**: Krátké stisknutí tohoto tlačítka slouží k zapnutí nebo vypnutí zařízení. Zelená kontrolka poukazuje na to, že je zařízení zapnuté. Pro vypnutí pračky během praní je třeba držet tlačítko stisknuté déle, přibližně 3 sek.; krátké nebo náhodné stisknutí neumožní vypnutí pračky. Vypnutí zařízení během praní způsobí zrušení probíhajícího pracovního programu.

Otočný ovladač **VOLBY PROGRAMŮ**: je možné jím otáčet v obou směrech. Za účelem nastavení nevhodnějšího programu si prohlédněte "Tabulka programů". Během pracovního programu zůstane otočný knoflík bez pohybu.

Tlačítka **M1-M2-M3**: držte stisknuté jedno z tlačítek za účelem uložení cyklu do paměti spolu s vlastními osobními nastaveními. Pro vyvolání cyklu, který byl předem uložen do paměti, stiskněte příslušné tlačítko.

Tlačítko **TEPLOTA**: Jeho stisknutí slouží ke změně teploty nebo vyloučení ohřevu; zvolená hodnota bude zobrazena na displeji nad tlačítkem (viz *Spuštění pracovního cyklu*).

Tlačítko **ODSTŘEĐOVÁNÍ**: Jeho stisknutí slouží ke změně rychlosti nebo k úplnému vyloučení odstřeďování; zvolená hodnota nad tlačítkem (viz *Spuštění pracovního cyklu*).

Tlačítko **ODLOŽENÝ START**: Jeho stisknutí slouží k nastavení odloženého startu zvoleného programu; hodnota nastaveného odložení bude zobrazena na displeji nad tlačítkem (viz *Spuštění pracovního cyklu*).

Tlačítka s kontrolkami **VOLITELNÉ FUNKCE**: Slouží k volbě jednotlivých nabízených volitelných funkcí. Příslušná kontrolka zvolené volitelné funkce zůstane rozsvícena (viz *Spuštění pracovního cyklu*).

Ikony **FÁZE PRANÍ**: se rozsvítí za účelem zobrazování průběhu cyklu (Praní - Extra Máchání - Odstřeďování - Vypouštění). Nápis END se rozsvítí po ukončení cyklu.

Tlačítko s kontrolkou **START/PAUSE**: když zelená kontrolka začne pomalu blikat, stiskněte toto tlačítko za účelem zahájení praní. Po zahájení cyklu se kontrolka rozsvítí stálým světlem. Přejete-li si přerušit praní, znovu

stiskněte tlačítko; kontrolka bude blikat oranžovým světlem. Když je kontrolka „LOCK“ zhasnutá, je možné otevřít dvířka s průzorem. Pro opětovné zahájení cyklu z místa, ve kterém byl přerušen, znovu stiskněte tlačítko.

Kontrolka **LOCK**: poukazuje na to, že dvířka s průzorem jsou zablokována. Pro otevření dvířek je třeba přerušit práci cyklus (viz *Spuštění pracovního cyklu*).

Tlačítko s kontrolkou **ZABLOKOVÁNÍ TLAČÍTEK**: za účelem aktivace nebo zrušení zablokování ovládacího panelu držte stisknuté tlačítko přibližně 2 sekundy. Rozsvícená kontrolka poukazuje na to, že ovládací panel je zablokován (s výjimkou tlačítka ON/OFF). Tímto způsobem se zamezí náhodným změnám programu, zejména v případě, že jsou v domácnosti děti.

Kontrolka **EKO**: K rozsvícení ikony ECO dojde v případě, že se při změně parametru praní dosáhne energetické úspory nejméně 10%. Kromě toho se ještě před aktivací režimu „Stand by“ na zařízení ikona rozsvítí na několik málo sekund; při vypnutí zařízení je odhad energetické úspory přibližně 80%.

### ZMĚNA JAZYKA

Při prvním zapnutí zařízení se na displeji zobrazí blikající první jazyk. V místě 3 tlačítek v pravé části displeje se zobrazí symboly „**Λ**“, „**OK**“ a „**V**“. Jazyky se budou měnit automaticky každé 3" nebo stisknutím tlačítek vedle symbolů „**Λ**“ a „**V**“. Tlačítkem „**OK**“ se potvrzuje jazyk zvolený po 2". Když nebude stisknuto žádné tlačítko, po uplynutí 30" bude znovu zahájena automatická změna jazyka.



Pro změnu jazyka je třeba zapnout a vypnout zařízení, v průběhu následujících 30 sekund po vypnutí stisknout současně tlačítka teploty (☺) + odstřeďování (☺) + odloženého startu (☺) na dobu 5 sekund a kromě zaznění krátkého akustického signálu se na displeji zobrazí blikající nastavený jazyk. Stisknutím tlačítek vedle symbolů „**Λ**“ a „**V**“ se provádí změna jazyka. Tlačítkem „**OK**“ se potvrzuje zvolený jazyk, který bude nastaven po 2". Když nebude stisknuto žádné tlačítko, po uplynutí 30" bude znovu zobrazen předtím nastavený jazyk. **ZAPNUTÍ ZAŘÍZENÍ.**





# Spuštění pracího cyklu

CZ

**POZNÁMKA:** při prvním použití pračky spusťte prací cyklus bez prádla, s pracím práškem a nastaveným pracím programem pro vlnu 90°C, bez předpírky.



- 1. ZAPNUTÍ ZAŘÍZENÍ.** Stisknete tlačítko . Všechny kontrolky se rozsvítí na dobu 1 sekundy a na displeji se zobrazí nápis AQUALTIS; kontrolka tlačítka  zustane rozsvícena stálým světlem a kontrolka START/PAUSE bude blikat.
- 2. ZVOLTE PRACÍ PROGRAM.** Pootočte OTOČNÝM KNOFLÍKEM PROGRAMŮ směrem doprava nebo doleva za účelem volby požadovaného programu; název programu bude zobrazen na displeji; ke zvolenému programu je přiřazena teplota a rychlost odstředování, které se dají měnit. Na displeji bude zobrazena doporučená hladina naplnění bubny a doba trvání cyklu. Na displeji bude zobrazena doba trvání cyklu.
- 3. NAPLNĚTE PRAČKU PRÁDLEM.** Otevřete dvířka. Naplňte práčku prádlem a dbejte přitom, aby nedošlo k překročení množství náplně, které je uvedeno v tabulce programů na následující straně nebo na displeji.
- 4. NADÁVKUJTE PRACÍ PROSTŘEDEK.** Vytáhněte dávkovač pracích prostředků a naplňte prací prostředek do příslušných přihrádek způsobem vysvětleným v části „Popis zařízení“.
- 5. ZAVŘETE DVÍŘKA S PRŮZOREM.**
- 6. NASTAVTE PRACÍ PROGRAM DLE VAŠICH POTŘEB.** Použijte k tomu příslušná tlačítka ovládacího panelu:

## **Změňte teplotu a/nebo odstředování.**

Zařízení automaticky zobrazuje maximální teplotu a rychlost odstředování pro nastavený program nebo poslední zvolené hodnoty, jsou-li kompatibilní se zvoleným programem. Stisknutím tlačítka  je možné postupně snížit teplotu až po praní ve studené vodě (OFF). Stisknutím tlačítka  je možné postupně snížit rychlost odstředování až po jeho úplné vyloučení (OFF). Další stisknutí tlačítek obnoví nastavení maximálních přednastavených hodnot.

! Výjimka: při volbě programu  bude možné zvýšit teplotu až na 90°C.

## **Nastavení odloženého startu.**

Pro nastavení odloženého startu zvoleného programu stiskněte příslušné tlačítko až do dosažení požadované doby. Během nastavování bude zobrazena doba odložení spolu s nápisem „Začne za:“ a blikající symbol . Po nastavení odloženého startu bude na displeji zobrazen symbol  a displej se vrátí na zobrazování doby trvání nastaveného cyklu s nápisem „Skončí za:“ a doba trvání cyklu. Při jednom stisknutí tlačítka ODLOŽENÝ START bude zobrazena předtím nastavená doba odložení.

Po uvedení do činnosti bude na displeji zobrazen nápis „Začne za:“ a doba odložení. Po uplynutí nastavené doby odložení dojde k zahájení

nastaveného programu a na displeji bude zobrazen nápis „Skončí za:“ a doba zbývající do konce cyklu. Zrušení odloženého startu se provádí stisknutím tlačítka až do zobrazení nápisu OFF na displeji; symbol  bude blikat.



## **Změňte vlastnosti cyklu.**

- Stisknutím tlačítka aktivujete volitelnou funkci; na displeji se zobrazí název volitelné funkce a rozsvítí se kontrolka odpovídající danému tlačítku.
- Opětovným stisknutím tlačítka můžete zrušit volbu použití volitelné funkce; na displeji se objeví název volitelné funkce a nápis OFF a příslušná kontrolka zhasne.

! Když zvolená volitelná funkce není kompatibilní s nastaveným programem, tato nekompatibilita bude signalizována blikáním kontrolky a akustickým signálem (3 pípnutí) a volitelná funkce nebude aktivována.

! V případě, že zvolená volitelná funkce není kompatibilní s jinou předem zvolenou funkcí, kontrolka první volitelné funkce bude blikat a bude aktivována pouze druhá, přičemž kontrolka zvolené funkce se rozsvítí stálým světlem.

! Volitelné funkce mohou změnit doporučenou náplň a/ nebo dobu trvání cyklu.

- 7. SPUSŤTE PROGRAM.** Stiskněte tlačítko START/PAUSE. Příslušná kontrolka se rozsvítí stálým světlem a dvířka se zablokují (kontrolka LOCK  se rozsvítí). Během pracího cyklu se postupně rozsvítí příslušné ikony, odpovídající jednotlivým fázím praní, informující o jeho průběhu. Za účelem změny programu během pracího cyklu přerušete činnost pračky stisknutím tlačítka START/PAUSE; poté zvolte požadovaný cyklus a opětovně stiskněte tlačítko START/PAUSE. Aby bylo možné otevřít dvířka během pracího cyklu, je třeba stisknout tlačítko START/PAUSE; když je kontrolka LOCK  zhasnutá, je možné otevřít dvířka. Opětovným stisknutím tlačítka START/PAUSE opětovně uveďte do činnosti prací program z bodu, ve kterém byl přerušen.
  - 8. UKONČENÍ PROGRAMU.** Je oznámeno rozsvícením nápisu **END**. Dvířka s průzorem bude možné okamžitě otevřít. Když kontrolka START/PAUSE bliká, ukončete cyklus stisknutím tlačítka. Otevřete dvířka, vyložte prádlo a vypněte zařízení.
- ! Přejete-li si zrušit již zahájený cyklus, znovu dlouze stiskněte tlačítko . Cyklus bude přerušen a dojde k automatickému vypnutí zařízení.



# Programy a volitelné funkce

## Tabulka programů

CZ

Ikona	Popis programu	Max. teplot (°C)	Max. rychlost (otáčky za minutu)	Prací prostředky				Max. náplň (kg)	Residual dampness %	Energy consumption kWh	Total water lit	Doba trvání cyklu
				Předpírka	Praní	Bělicí prostředek	Aviváž					
	SYNTETIKA Silně znečištěné	60°	800	●	●	●	●	3,5	49	0,87	42	90'
	SYNTETIKA Silně znečištěné (4)	40°	800	●	●	●	●	3,5	49	0,56	42	85'
	BÍLÉ PRÁDLO	60°	1200	●	●	-	●	4	-	-	-	190'
	BAREVNÉ	40°	1200	●	●	●	●	4	53	0,90	73	95'
	TMAVÉ PRÁDLO	30°	800	-	●	-	●	4	-	-	-	80'
	KOŠILE	40°	600	-	●	●	●	2	-	-	-	85'
	BUNDY	30°	1000	-	●	-	●	1,5	-	-	-	130'
	BED&BATH: pro povlečení a koupelňové prádlo.	60°	1200	●	●	●	●	7	-	-	-	135'
	MÁCHÁNÍ	-	1200	-	-	●	●	7	-	-	-	49'
	ODSTŘEĐOVÁNÍ a VYPOUŠTĚNÍ	-	1200	-	-	-	-	7	-	-	-	16'
	ANTIALERGENNÍ	60°	1200	-	●	-	●	4	-	-	-	200'
	JEMNÉ PRÁDLO	30°	0	-	●	-	●	1	-	-	-	75'
	VLNA Platinum Care: pro vlnu, kašmír apod.	40°	800	-	●	-	●	1,5	-	-	-	80'
	MIX 30': k rychlému oživení mírně znečištěného prádla (nedoporučuje se pro vlnu, hedvábí a prádlo určené pro ruční praní).	30°	800	-	●	-	●	3	71	0,19	39	30'
	Bavlna Standard 60° (1): Silně znečištěné bílé a barevné prádlo z odolných tkanin.	60° (Max. 90°)	1200	●(3)	●	●	●	7	53	1,00	52,5	185'
	Bavlna Standard 40° (2): Málo znečištěné bílé a barevné prádlo z odolných tkanin.	40°	1200	-	●	●	●	7	53	1,09	92	170'
	Bavlna Standard 20°: Málo znečištěné bílé a barevné prádlo z odolných tkanin.	20°	1200	-	●	●	●	7	-	-	-	175'

Doba trvání cyklu uvedená na displeji nebo v návodu představuje odhad vypočítaný na základě standardních podmínek. Skutečná doba se může měnit v závislosti na četných faktorech, jako je např. teplota a tlak vody na vstupu, teplota prostředí, množství pracího prostředku, množství a druh náplně, vyvážení náplně a zvolené volitelné funkce.

Poznámka: Přibližně po 10 minutách od START zařízení na základě naplnění přepočítá a zobrazí dobu, která zbývá do ukončení programu.

1) Kontrolní program podle normy 1061/2010: nastavte program s teplotou 60°C.

Tento cyklus je vhodný pro praní běžně znečištěné bavlny a jedná se o nejúčinnější cyklus z hlediska kombinované spotřeby energie a vody určený pro prádlo, které lze prát při teplotě do 60 °C. Skutečná teplota praní se může lišit od uvedené.

2) Kontrolní program podle normy 1061/2010: nastavte program s teplotou 40°C.

Tento cyklus je vhodný pro praní běžně znečištěné bavlny a jedná se o neúčinnější cyklus z hlediska kombinované spotřeby energie a vody určený pro prádlo, které lze prát při teplotě do 40 °C. Skutečná teplota praní se může lišit od uvedené.

3) Při teplotě 60 °C nelze funkci "Předpírka" aktivovat.

Pro všechny Test Institutes:

2) Dlouhý program pro praní bavlny: nastavte program s teplotou 40°C.

4) Dlouhý program pro syntetiku: nastavte program s teplotou 40°C.

## Možnosti

### Super Wash

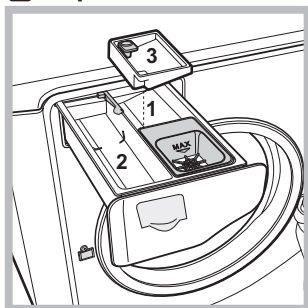

Díky použití většího množství vody v počáteční fázi cyklu a díky použití delší doby tato volitelná funkce zaručuje praní vysoké kvality. Může se používat s bělicím prostředkem nebo bez něj. Když si přejete provést také bělení, vložte přídatnou nádobku 3 z příslušenství do nádobky 1. Při dávkování bělicího

prostředku nepřekračujte úroveň „max“ vyznačenou na středové přihrádce (viz obrázek). Pokud si přejete provést samostatné bělení, nalijte bělicí prostředek do přídatné nádobky 3, nastavte program „Extra Máchání“ a aktivujte volitelnou funkci „Super Wash“ .

! Tuto volitelnou funkci není možné aktivovat u programu



### Extra Máchání

Volbou této volitelné funkce se zvýší účinnost máchání a zajistí se maximální stupeň odstranění pracího

prostředku. Je užitečná zejména pro pokožky se zvýšenou citlivostí na prací prostředky. Tuto volitelnou funkci doporučujeme používat na zcela naplněnou pračku nebo při použití vysokých dávek pracího prostředku.

! Tuto volitelnou funkci není možné aktivovat u programu



### Snadné žehlení

Volbou této volitelné funkce se praní a odstředování náležitě změní za účelem snížení tvorby záhybů. Po ukončení cyklu pračka provede pomalé otáčení bubny, provázené blikáním kontrolky „Snadné žehlení“ a „START/PAUSE“. Ukončení cyklu se provádí stisknutím tlačítka START/PAUSE nebo tlačítka „Snadné žehlení“.

! Tuto volitelnou funkci není možné aktivovat u programu



### Předpírka

Volbou této funkce dojde k provedení předpírky, užitečné pro odstranění odolných skvrn.

POZN.: Přidejte prací prostředek do příslušné přihrádky.

! Tuto volitelnou funkci není možné aktivovat u programu



# Prací prostředky a prádlo

CZ

## Prací prostředek

Volba druhu a množství pracího prostředku závisí na druhu tkaniny (bavlna, vlna, hedvábí...), na barvě, teplotě praní, stupni znečištění a na tvrdosti vody.

Správné dávkování pracího prostředku zabraňuje plýtvání a šetří životní prostředí: i když se jedná o biodegradabilní látky, prací prostředky narušují přirozenou rovnováhu v přírodě.

Doporučuje se:

- používat práškové prací prostředky pro prádlo z bílé bavlny a pro předpírku.
- používat tekuté prací prostředky pro choulostivé bavlněné prádlo a pro všechny programy při nízké teplotě.
- Používat tekuté prací prostředky pro choulostivé tkaniny pro praní vlny a hedvábí.

Prací prostředek se musí nalít před zahájením praní do příslušné přihrádky nebo do dávkovače, který se vkládá přímo do bubnu. V tomto případě není možné zvolit cyklus Bavlna s předpírkou.

! Pro předpírku a praní při teplotě vyšší než 60 °C používejte práškové prací prostředky pro bílé bavlněné prádlo.

! Dodržujte pokyny uvedené na obalu pracího prostředku.

! Nepoužívejte prací prostředky určené pro praní v ruce, protože způsobují tvorbu nadměrného množství pěny.

## Příprava prádla

- Před vložením prádlo řádně rozprostřete.
- Rozdělte prádlo podle druhu tkaniny (symbol na visače prádla) a barvy a dbejte přítom na oddělení barevného prádla od bílého;
- Vyprázdněte kapsy a zkontrolujte knoflíky;
- Nepřekračujte hodnoty povolené náplně, uvedené v „*Tabulka programů*“, vztahující se na hmotnost suchého prádla.

## Kolik váží prádlo?

1 prostěradlo	400-500 g
1 povlak	150-200 g
1 ubrus	400-500 g
1 župan	900-1200 g
1 ručník	150-250 g
1 džíny	400-500 g
1 košile	150-200 g

## Rady pro praní

**Bílé prádlo:** použijte cyklus  pro praní bílého prádla. Program je navržen pro dlouhodobé zachování zářivosti bílé barvy. Pro dosažení nejlepších výsledků se doporučuje použít práškový prací prostředek.

**Barevné :** použijte program  pro praní prádla světlé barvy. Program je navržen pro dlouhodobé zachování živosti barev.

**Tmavé prádlo:** použijte program  pro praní prádla tmavé barvy. Program je navržen pro dlouhodobé zachování tmavých barev. Pro dosažení co nejlepších výsledků se doporučuje použít tekutý prací prostředek pro praní tmavého prádla.

**Košile:** Pro praní košil z různých druhů látek a barvy použijte příslušný program , abyste zabezpečili maximální péči o ně.





**Bundy:** při praní prádla plněného husím peřím, jako jsou například větrovky nebo polštáře (nepřesahující hmotnost 1,5 kg), používejte příslušný program .

**Povlečení a Ručníky:** pro praní ložního a koupelnového prádla v jediném cyklu použijte program , který optimalizuje použití aviváže a umožňuje uspořit čas a energii. Doporučuje se použití práškového pracího prostředku.

**Antialergenní:** použijte program  pro odstranění hlavních alergenů, jako jsou pyl, roztoči a kočičí a psí chlupy.

**Jemné Prádlo:** pro praní velmi choulostivého prádla, které obsahuje aplikace, jako je štras nebo pajetky, použijte program .

Doporučuje se prádlo před praním převrátit naruby a vložit malé kusy prádla do příslušného sáčku pro praní choulostivého prádla. Pro dosažení nejlepších výsledků se doporučuje použít tekutý prací prostředek pro choulostivé prádlo.

Pro praní **hedvábneho** prádla a **záclon** zvolte cyklus  a aktivujte volitelnou funkci  (v tomto případě bude možné aktivovat také volitelnou funkci „Extra máchání“); zařízení ukončí cyklus s prádlem namočeným ve vodě a s blikající kontrolkou . Za účelem odčerpání vody a vyjmutí prádla z pračky je třeba stisknout tlačítko START/PAUSE nebo tlačítko .

**Vlna:** prací cyklus „Vlna“ této pračky Hotpoint-Ariston byl testován a schválen společností Woolmark Company pro praní prádla z vlny, které je klasifikováno jako „prádlo určené pro ruční praní“, za podmínky, že bude praní provedeno v souladu s pokyny uvedenými na visače oblečení a s pokyny dodanými výrobcem elektrického spotřebiče. Hotpoint-Ariston je první značkou praček, která získala od společnosti Woolmark Company certifikát Woolmark Apparel Care - Platinum za svou výkonnost při praní a spotřebu vody a energie. (M1253)



**Bavlna Standard 20°** ideální pro náplně ze znečištěné bavlny. Dobrá výkonnost i za studena, srovnatelná s praním při 40 °C, je zaručena mechanickým působením, které je založeno na změně rychlosti v krátkých nebo dlouhých intervalech.

## System automatického vyvážení náplně

Před každým odstředováním buben provede otáčení rychlostí, která mírně převyšuje rychlost praní, aby se odstranily vibrace a aby se náplň rovnoměrně rozložila. V případě, že po několikanásobných pokusech o vyvážení prádlo ještě nebude správně vyváženo, zařízení provede odstředování nižší rychlostí, než je přednastavená rychlost. Při nadměrném nevyvážení pračka provede namísto odstředování vyvážení. Pro dosažení rovnoměrnějšího rozložení náplně a jejího správného vyvážení se doporučuje míchat velké a malé kusy prádla.

# Poruchy a způsob jejich odstranění

Může se stát, že zařízení nebude fungovat. Dříve než zatelefonujete na servisní službu (viz "Servisní služba"), zkontrolujte, zda se nejedná o problém, který lze snadno vyřešit s pomocí následujícího seznamu.

CZ

## Poruchy:

## Možné příčiny / Způsob jejich odstranění:

**Zařízení nelze zapnout.**

- Zástrčka není zasunuta v zásuvce nebo není zasunuta natolik, aby došlo ke spojení kontaktů.
- V celém dome je vypnutý proud.



**Nedochází k zahájení pracovního cyklu.**

- Dvířka s průzorem nejsou řádně zavřená.
- Nebylo stisknuto tlačítko START/PAUSE.
- Nebyl otevřen kohout přívodu vody.
- Byl nastaven odložený start.

**Zařízení nenapouští vodu.**

- Přívodní hadice není připojena k vodovodnímu kohoutu.
- Hadice je příliš ohnutá.
- Nebyl otevřen kohout přívodu vody.
- V celém domě je uzavřený přívod vody.
- V rozvodu vody není dostatečný tlak.
- Nebylo stisknuto tlačítko START/PAUSE.

**Dvířka zařízení zůstávají zablokovaná.**

- Při volbě volitelné funkce  pračka po ukončení cyklu provede několik otočení bubnu; pro ukončení cyklu je třeba stisknout tlačítko START/PAUSE nebo tlačítko .

**Zařízení nepřetržitě napouští a odčerpává vodu.**

- Vypouštěcí hadice se nachází mimo určené rozmezí od 65 do 100 cm nad zemí (viz "Instalace").
- Koncová část vypouštěcí hadice je ponořena ve vodě (viz "Instalace").
- V případě, že se byt nachází na jednom z nejvyšších poschodí, je možné, že dochází k sifonovému efektu, jehož následkem zařízení nepřetržitě napouští a odčerpává vodu. Pro odstranění uvedeného efektu jsou v prodeji běžně dostupné speciální protisifonové ventily.
- Odpad ve stěně není vybaven odvodušňovacím otvorem.

**Zařízení neodčerpává vodu nebo neodstředí.**

- Odčerpání vody netvoří součást nastaveného programu: u některých programů je třeba jej aktivovat manuálně (viz "Programy a volitelné funkce").
- Byla aktivována volitelná funkce : za účelem ukončení programu stiskněte tlačítko START/PAUSE (viz "Programy a volitelné funkce").
- Vypouštěcí hadice je ohnutá (viz "Instalace").
- Odpadové potrubí je ucpané.

**Během odstředování je možné pozorovat silné vibrace zařízení.**

- Během instalace nebyl buben odjištěn předepsaným způsobem (viz "Instalace").
- Zařízení není dokonale vyrovnané do vodorovné polohy (viz "Instalace").
- Zařízení je stlačeno mezi nábytkem a stěnou (viz "Instalace").
- Náplň je nevyvážená (viz "Prací prostředky a prádlo").

**Ze zařízení uniká voda.**

- Přítoková hadice není správně připojena (viz "Instalace").
- Dávkovač pracích prostředků je ucpaný (způsob jeho vyčištění viz "Údržba a péče").
- Vypouštěcí hadice není upevněna předepsaným způsobem (viz "Instalace").

**Ikony týkající se „Probíhajících fází“ rychle blikají současně s kontrolkou ON/OFF.**

- Vypněte zařízení a vytáhněte zástrčku ze zásuvky, vyčkejte přibližně 1 minutu a zařízení znovu zapněte. Když porucha přetrvává, obraťte se na Servisní službu.

**Dochází k tvorbě nadměrného množství pěny.**

- Použitý prací prostředek není vhodný pro použití v automatické pračce (musí obsahovat označení „pro praní v pračce“, „pro ruční praní nebo pro praní v pračce“ nebo podobné označení).
- Bylo použito nadměrné množství pracího prostředku.

**Dvířka zařízení zůstávají zablokovaná**

- Proveďte manuální odblokování (viz "Opatření a rady").

**! Poznámka:** pro ukončení „Demo Mode“, vypněte pračku, stiskněte současně na 3 sek. obě tlačítka „START/PAUSE“ >|| a „ON/OFF“ .

# Servisní služba

CZ

## Před přivoláním Servisní služby:

- Zkontrolujte, zda nejste schopni poruchu odstranit sami (viz „Poruchy a způsob jejich odstranění“);
- Znovu uveďte do chodu prací program, abyste ověřili, zda byla porucha odstraněna;
- V případě negativního výsledku se obraťte na Servisní službu nebo na specializovaný technický personál.

! V případě chybné instalace nebo nesprávného použití pračky bude třeba za servisní zásah zaplatit.

! Nikdy se neobracejte s žádostí o pomoc na techniky, kteří nejsou k výkonu této činnosti oprávněni.

## Při hlášení poruchy uveďte:

- druh poruchy;
- model zařízení (Mod.);
- výrobní číslo (S/N).

Tyto informace jsou uvedeny na štítku s údaji, umístěném na zařízení.

## NAŘÍZENÍ KOMISE V PŘENESENÉ PRÁVOMOCI (EU) č. 1061/2010

Značka	HOTPOINT/ARISTON
Model	AQS73D 29 EU/B
Jmenovitá kapacita bavlněné látky v kg	7.0
Třída energetické účinnosti na stupnici A+++ (nejnižší spotřeba) až G (vysoká spotřeba)	A+++
Roční spotřeba energie v kWh <sup>1)</sup>	173.0
Spotřeba energie standardního programu pro bavlnu pro praní při 60 °C s celou náplní v kWh <sup>2)</sup>	1.002
Spotřeba energie standardního programu pro bavlnu pro praní při 60 °C s poloviční náplní v kWh <sup>2)</sup>	0.564
Spotřeba energie standardního programu pro bavlnu pro praní při 40 °C s poloviční náplní v kWh <sup>2)</sup>	0.543
Vážená spotřeba energie ve vypnutém stavu ve W	0.5
Vážená spotřeba energie v režimu ponechání v zapnutém stavu ve W	8.0
Roční spotřeba vody v litrech <sup>3)</sup>	10607
Třída účinnosti sušení odstřeďováním na stupnici od G (nejmenší účinnost) do A (nejvyšší účinnost)	B
Maximální otáčky při odstřeďování <sup>4)</sup>	1200
Zbytkový obsah vlhkosti v % <sup>5)</sup>	53%
Trvání „standardního programu pro bavlnu pro praní při 60 °C“ s celou náplní v minutách.	185
Trvání „standardního programu pro bavlnu pro praní při 60 °C“ s poloviční náplní v minutách.	150
Trvání „standardního programu pro bavlnu pro praní při 40 °C“ s poloviční náplní v minutách.	145
Trvání režimu ponechání v zapnutém stavu v minutách	30
Emise hluku v dB(A) re 1 pW během praní <sup>6)</sup>	56
Emise hluku v dB(A) re 1 pW během odstřeďování <sup>6)</sup>	76

<sup>1)</sup> Standardní program pro bavlnu pro praní při 60 °C s celou náplní a poloviční náplní a standardní program pro bavlnu pro praní při 40 °C s poloviční náplní jsou standardní prací programy, na které se vztahují informace uvedené na energetickém štítku a v informačním listu. Tyto programy jsou vhodné pro praní běžně znečištěného bavlněného prádla a jedná se o nejúčinnější programy z hlediska kombinované spotřeby energie a vody.

<sup>2)</sup> Na základě 220 standardních pracích cyklů s programy pro bavlnu pro praní při 60 °C a 40 °C s celou a poloviční náplní a spotřeba v režimech s nízkou spotřebou energie. Skutečná spotřeba energie bude záviset na tom, jak je spotřebič používán.

<sup>3)</sup> Na základě 220 standardních pracích cyklů s programy pro bavlnu pro praní při 60 °C a 40 °C s celou a poloviční náplní. Skutečná spotřeba vody bude záviset na tom, jak je spotřebič používán.

<sup>4)</sup> U standardního programu pro bavlnu pro praní při 60 °C s celou náplní nebo u standardního programu pro bavlnu pro praní při 40 °C s poloviční náplní podle toho, která hodnota je menší.

<sup>5)</sup> U standardního programu pro bavlnu pro praní při 60 °C s celou náplní nebo u standardního programu pro bavlnu pro praní při 40 °C s poloviční náplní podle toho, která hodnota je větší.

<sup>6)</sup> Během fází praní a odstřeďování u standardního programu pro bavlnu pro praní při 60 °C s celou náplní.

UA

Українська

**AQUALTIS**

**AQS73D 29**

### Зміст

UA

#### **Встановлення, 74-75**

Розпакування і вирівнювання  
Підключення води й електроенергії  
Технічні дані

#### **Технічне обслуговування та догляд, 76**

Відключення води й електричного живлення  
Миття машини  
Чистка касети для миючих засобів  
Догляд за барабаном для білизни  
Чищення насосу  
Стеження за шлангом для подачі води

#### **Запобіжні заходи та поради, 77**

Загальна безпека  
Система балансування завантаження  
Утилізація  
Ручне відкривання дверцят люку

#### **Опис машини, 78-79**

Панель команд "з сенсорним керуванням"

#### **Як здійснювати цикл прання, 80**

#### **Програми й опції, 81**

Таблиця програм  
Опції прання

#### **Пральні засоби і білизна, 82**

Засіб для прання  
Підготовка білизни  
Поради з прання

#### **Несправності та засоби їх усунення, 83**

#### **Допомога, 84**



# Встановлення

UA

! Необхідно зберігати дану брошуру, щоб мати можливість проконсультуватися з нею у будь-який момент. У випадку продажу, передачі або переїзду, переконайтеся у тому, що вона залишається разом із пральною машиною

! Уважно вивчіть інструкцію: в ній міститься важлива інформація про встановлення, використання та безпеку.

! У пакеті з інструкцією ви знайдете, окрім гарантії, докладну інформацію для встановлення.

## Розпакування і вирівнювання

### Розпакування

1. Розпакувавши пральну машину, перевірте її на наявність пошкоджень під час транспортування.

Якщо такі є, не виконуйте ніяких підключень та негайно зверніться до постачальника.

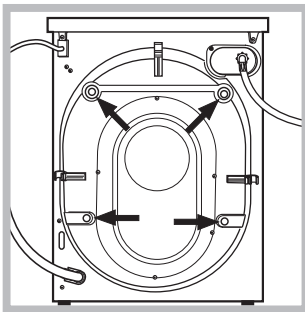

2. Видаліть 4 запобіжних гвинти для транспортування і відповідну розпірну деталь, розташовану ззаду (див. малюнок).

3. Закрийте отвір пробками з пластмаси, що містяться у пакеті.

4. Зберігайте всі деталі; якщо пральна машина має перевозитися, вони знову можуть бути потрібними, щоб уникнути внутрішніх пошкоджень.

! Забороняйте дітям гратися з упаковками.

### Вирівнювання

1. Встановіть пральну машину на плоскій та твердій підлозі, не притуляючи її до стін або меблів.

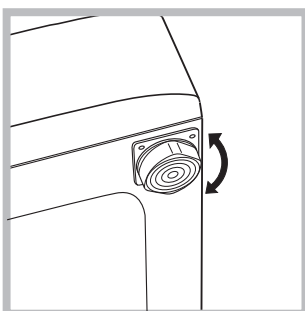

2. Компенсуйте нерівності, відкручуючи або вкручуючи ніжки, доки машина не стане горизонтально (вона не повинна відхилитися більш ніж на 2 градуси).

! Правильне вирівнювання надасть стабільність й усуне вібрацію, а також знизить рівень шуму, особливо під час роботи центрифуги.

! У випадку встановлення машини на килимовому покритті або килимах, ніжки необхідно відрегулювати таким чином, щоб гарантувати під пральною машиною необхідний простір для вентиляції.

## Підключення води й електроенергії

### Контроль шланга для подачі води

! До підключення шланга подачі води до водопроводу, злийте деяку кількість води, доки вона не йтиме чистою.

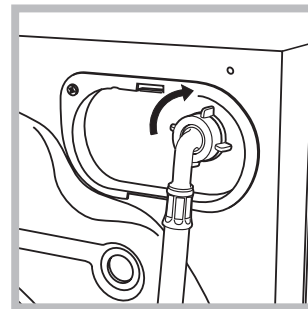

1. Підключіть шланг подачі води до машини, під'єднавши його до виходу на задньому боці угорі праворуч (див. малюнок).

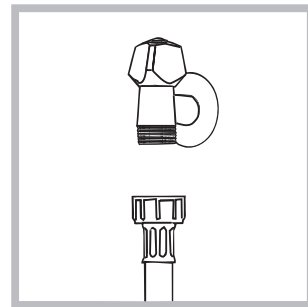

2. Підключити живлячий трубопровід, прикрутивши його до крану холодної води за допомогою штуцера з газовою різьбою 3/4 (див. малюнок). Перед підключенням спустіть воду, доки

вона не стане прозорою.

3. Зверніть увагу, щоб шланг не мав згинів та утисків.

! Тиск води в крані має відповідати значенням у таблиці Технічних даних (див. сторінку поруч).

! Якщо довжини шланга для води не вистачає, зверніться у спеціалізовану крамницю або до уповноваженого фахівця.

! Ніколи не використовуйте уживані або старі шланги для роботи під тиском, а тільки шланги, що поставляються разом із машиною.

### Підключення шланга для зливу води

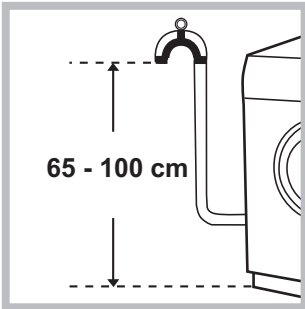

Підключіть зливний шланг до каналізації або до зливного отвору у стіні на висоті від 65 до 100 см від підлоги, не допускаючи його згинання.

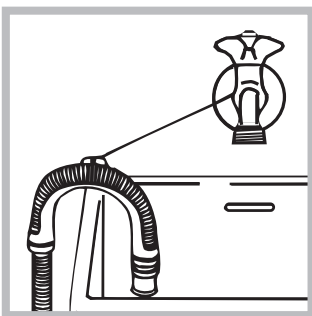

Або ж встановіть вихід зливного шланга на край рукомийника або ванни, використавши дугу, що спрямовує кінець шланга (див. малюнок). Не залишайте вільний кінець

зливного шланга зануреним у воду.

! Використання подовжувача шланга не рекомендоване. В разі необхідності використання подовжувача шланга, переконайтеся у тому, що він має той самий діаметр та його довжина не перевищує 150 см.

### Електричні підключення

Перш ніж увімкнути вилку в електричну розетку, переконайтеся, що:

- розетка має заземлення у відповідності до встановлених норм;
- розетка розрахована на максимальне навантаження у межах потужності машини, зазначене у таблиці Технічних даних (див. малюнок поруч);
- напруга живлення перебуває у межах, зазначених у таблиці Технічних даних (див. малюнок поруч);
- розетка підходить до вилки машини. В іншому випадку замініть розетку або вилку.

! Машину не можна встановлювати поза приміщенням, навіть, під час його ремонту,

тому що дуже небезпечно піддавати її впливу дощу і грози.

! Коли машина вже встановлена, має забезпечуватися вільний доступ до її розетки.

! Не використовуйте подовжувачі й трійники.

! Кабель не повинен мати згинів або утисків.

! Заміна кабелю живлення й вилки мають виконуватися тільки фахівцями.

Увага! Підприємство знімає з себе відповідальність, якщо вказані норми не дотримуватимуться.

Технічні дані	
Модель	AQS73D 29
Розміри	ширина 59,5 см висота 85 см глибина 44,5 см
Кількість білизни	від 1 до 7 кг
Електричні підключення	див. шильдік з технічними даними на машині
Водопровідні підключення	максимальний тиск 1 мПа (10 бар) мінімальний тиск 0,05 мПа (0,5 бар) об'єм баку – 48 літри
Швидкість центрифуги	до 1200 обертів на хвилину
Програми контролю згідно з нормою 1061/2010 1015/2010	програма $\langle 60^{\circ}\text{C} \rangle$ ; Стандартний Бавовна 60°C. програма $\langle 40^{\circ}\text{C} \rangle$ ; Стандартний Бавовна 40°C.
 	Цей прилад відповідає таким європейським директивам: - EMC 2014/30/EU (Електромагнітна сумісність) - 2012/19/EU - (WEEE) - LVD 2014/35/EU (Низька напруга)

# Технічне обслуговування та догляд

UA

## Відключення води й електричного живлення

- Закривайте водопровідний кран після кожного прання. У такий спосіб зменшується знос гідравлічної частини машини й усувається небезпека витоків.
- Виймайте штепсель з розетки під час миття машини і під час робіт з технічного обслуговування.

## Миття машини

Зовнішня частина і гумові деталі можуть бути вимиті тканиною, змоченою у теплій воді й милі. Не використовуйте розчинники або абразиви.

Повідомлення на дисплеї з'являється регулярно (приблизно кожні 50 циклів) для виконання циклу очищення пральної машини і боротьби з відкладенням накипу і утворенням неприємних запахів.

Для оптимального догляду ми рекомендуємо використовувати продукт WPRO проти накипу та для знежирення згідно з інструкціями на упаковці, також за інформацією можна звернутися до відділу обслуговування або відвідати сайт [www.hotpoint.eu](http://www.hotpoint.eu).

Hotpoint не несе відповідальності за будь-які збитки, завдані при використанні інших продуктів, доступних на ринку, для очищення пральної машини.

## Чистка касети для м'яких засобів

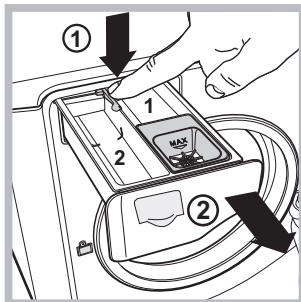

Щоб витягти касету, натисніть на важіль (1) і потягніть касету назовні (2) (див. малюнок).

Промийте під проточною водою; ця процедура має проводитися регулярно.

## Догляд за барабаном для білизни

- Завжди залишайте відкритими дверцята люку, тоді не утворюватимуться неприємні запахи.

## Чищення насоса

Машина обладнана насосом з автоматичною чисткою, що не вимагає технічного обслуговування. Може трапитися так, що малі предмети (монети, гудзики) потраплять до форкамери, що захищає насос, розташований у її нижній частині.

! Переконайтеся у тому, що цикл прання закінчено, і витягніть штепсель з розетки.

Щоб потрапити до форкамери:

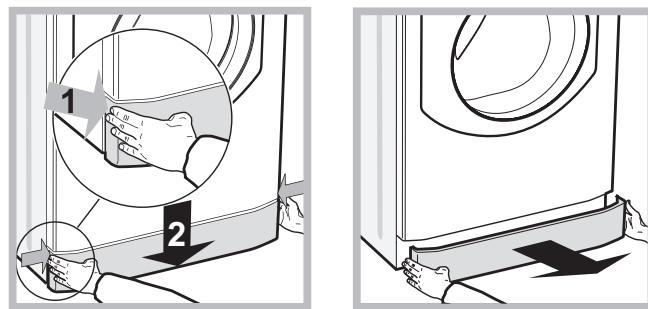

1. зніміть захисну панель з передньої частини машини шляхом натискання у центрі, потім натисніть униз з обох боків та витягніть її (див. малюнок).

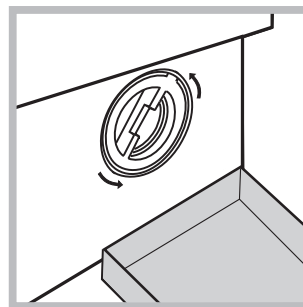

2. встановіть контейнер, щоб зібрати воду, яка виходить (приблизно 1.5 л) (див. малюнок).  
3. відкрутіть кришку, обертаючи її проти годинникової стрілки (див. малюнок);

4. акуратно очистіть внутрішню частину;  
5. накрутіть кришку;  
6. встановіть панель на місце, пересвідчіться у тому, що крюки були вставлені у спеціальні петлі, після чого притисніть її до машини.

## Стеження за шлангом для подачі води

Перевіряйте шланг для подачі води не менше одного разу на рік. Якщо на ньому є тріщини, він підлягає заміні: під час прання високий тиск може призвести до розірвання.

# Запобіжні заходи та поради

! Машина була спроектована і вироблена у відповідності з міжнародними нормами безпеки. Дані попередження складені для забезпечення безпеки і тому їх треба уважно прочитати.

## Загальна безпека

- Дане обладнання було розроблене виключно для побутового використання.
- **Дозволяється користування цим приладом дітьми віком від 8 років, а також особами з обмеженими фізичними, сенсорними або розумовими можливостями або особами без належного досвіду і знань, якщо вони перебувають під постійним контролем або проінструктовані щодо правил з небезпечного використання приладу і усвідомлюють ступені ризику. Не дозволяйте дітям гратися з приладом. Операції з очищення і догляду не повинні виконуватися дітьми без належного контролю.**
- Не торкайтеся до машини голими ногами або мокрими чи вологими руками й ногами.
- Не виймайте штепсель з електричної розетки, витягуючи його за провід, тримайтеся тільки за самий штепсель.
- Будьте обережні: вода, що зливається, може мати високу температуру.
- У жодному випадку не застосовуйте силу до дверцят люку: це може ушкодити запобіжний механізм проти випадкових відкривань.
- Якщо машина не працює у разі поломки, у жодному випадку не намагайтеся дістатися внутрішніх механізмів з метою самостійного ремонту.
- Слідкуйте, щоб діти не наближалися до працюючої машини.
- Якщо необхідно перенести машину, такі дії мають виконуватися двома або трьома вантажниками (а не одним!) за умови максимальної уваги, Ні в якому разі - однією особою, тому що машина дуже важка.
- Перш ніж завантажити білизну, перевірте, щоб барабан був порожній.

## Система балансування завантаження

Перед кожним віджимом, для запобігання надмірній вібрації і для рівномірного розподілу навантаження, барабан здійснює оберти на дещо більшій швидкості, ніж швидкість прання. Якщо по закінченні декількох спроб завантажені речі ще не були правильно відбалансовані, машина здійснює віджим на швидкості, нижчій від передбаченої. У випадку надмірної незбалансованості пральна машина здійснює розподіл замість віджиму. З метою оптимального розподілу завантаження та його правильного балансування рекомендується одночасне прання великих і малих речей.

## Утилізація

- Утилізація пакувального матеріалу: додержуйтесь місцевих норм, так як пакування може бути використане повторно.
- Європейська директива 2012/19/EU з відходів від електричної й електронної апаратури передбачає, що

побутові електроприлади не можуть перероблятися у звичайному порядку для твердих міських відходів. Зняті з експлуатації побутові прилади мають бути зібрані окремо для оптимізації ступеню відновлення й рециклу матеріалів, що входять до їхнього складу, та з метою усунення потенційної шкоди для здоров'я та довкілля. Символ закресленої корзини, зображений на всіх виробках, нагадує про необхідність окремої утилізації.

Щодо подальшої інформації стосовно правильної утилізації електропобутових приладів, власники можуть звернутися до відповідних міських служб або до продавців.

## Ручне відкривання дверцят люку

У випадку, якщо неможливо відкрити дверцята люку із-за відсутності електроенергії і ви хотіли б відкласти прання, треба діяти таким чином:

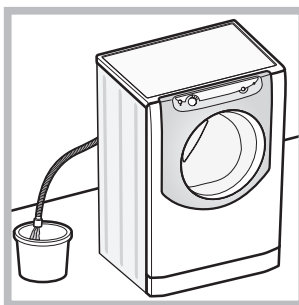

1. витягніть штепсель з електричної розетки.
2. Перевірте, щоб рівень води усередині машини був нижче рівня дверцят люку; якщо це не так, злийте надлишок води через зливний шланг, збираючи її у відрі, як показано на малюнку.

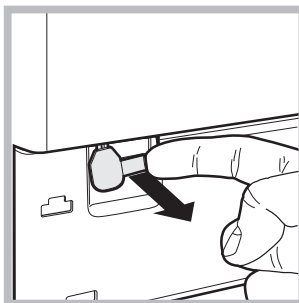

3. зніміть з пральної машини передню захисну панель (див. наступну сторінку).
4. Потягніть за язичок, показаний на малюнку, назовні до звільнення пластмасової тяги зі стопора; тягніть послідовно вниз доки не відчуєте що усередині клацнуло, це означає, що дверцята розблоковано.

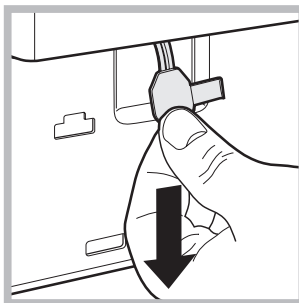

5. відкрийте дверцята; у випадку, якщо це досі ще неможливо – повторіть процедуру.
6. встановіть панель на місце, пересвідчіться у тому, що крюки були вставлені у спеціальні петлі, після чого притисніть її до машини.

# Опис машини

UA



## ДВЕРЦЯТА ЛЮКУ



Для відкриття дверцят люку завжди використовуйте спеціальну ручку (див. малюнок).

## КАСЕТА ДЛЯ ПРАЛЬНИХ ЗАСОБІВ

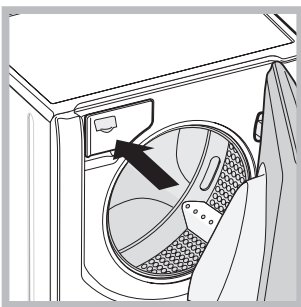

Касета для пральних засобів знаходиться всередині машини; щоб її дістатися, відкрийте дверцята. Про дозування пральних засобів йдеться у розділі "Пральні засоби і білизна".

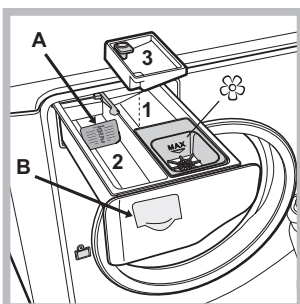

1. ванночка для попереднього прання: використовуйте миючий засіб у порошку. **! Перш ніж додати миючий засіб, перевірте, щоб не була вставлена додаткова ванночка 3.**

2. ванночка для прання: Якщо використовується

рідкий пральний засіб, рекомендується застосовувати

вимірювальний компонент **A** з комплекту постачання для правильного дозування. При використанні порошкового прального засобу вставте цей компонент у нішу **B**.

3. додаткова ванночка: Відбілювач **! Використання додаткової ванночки 3 виключає попереднє прання.**

☼ ванночка для додаткових засобів: для пом'якшувачів або додаткових рідин. Рекомендується ніколи не перевищувати максимальний рівень, відмічений сіткою, і розбавляти концентровані пом'якшувачі.

## Панель команд "з сенсорним керуванням"

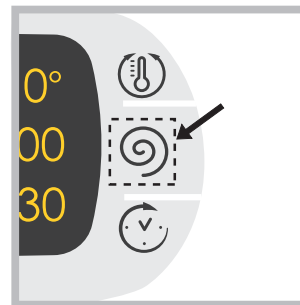

Для зміни параметрів злегка натисніть на значок на сенсорному екрані (touch control), як вказано на малюнку.

## Режим очікування

Відповідно до норм, пов'язаних з заощадження енергії, цю пральну машину оснащено системою автовимкнення (stand by), яка активується через декілька (30) секунд відсутності роботи з боку машини. Швидко натисніть кнопку ON/OFF  та зачекайте відновлення роботи машини.



## Панель команд “з сенсорним керуванням”

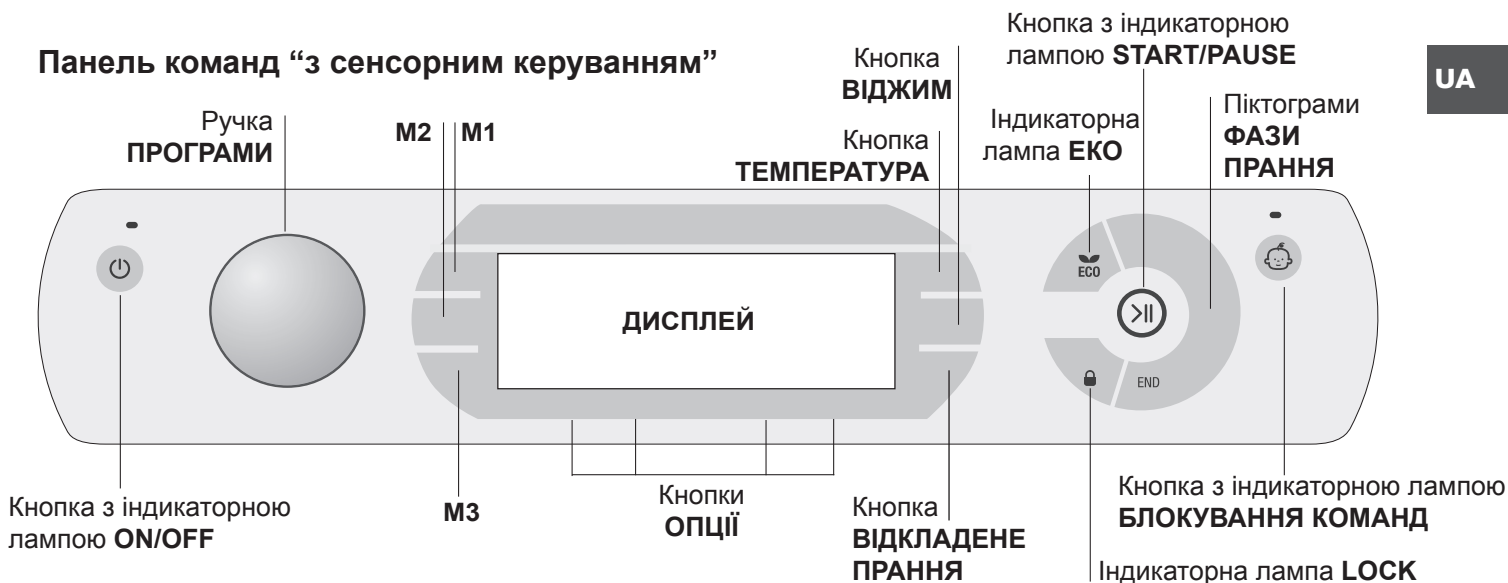

Кнопка з індикаторною лампою **ON/OFF**: швидко натисніть і відпустіть кнопку для вмикання або вимикання машини. Зелена індикаторна лампа означає, що машина ввімкнена. Для вимикання пральної машини під час прання необхідно утримувати кнопку натиснутою приблизно більш ніж 3 сек.; короткочасне або випадкове натискання не дозволить вимкнути машину. Вимикання машини під час циклу прання відмінює це прання.

Ручка **ПРОГРАМИ**: може обертатися в обох напрямках. Щоб встановити найбільш придатну програму див. “Таблицю програм”. Під час прання ручка залишається нерухомою.

Кнопки **М1-М2-М3**: тримайте натиснутою одну з кнопок, щоб запам’ятати цикл і відповідні персоналізовані опції. Для виклику попередньо внесеного у пам’ять циклу натисніть відповідну кнопку.

Кнопка **ТЕМПЕРАТУРА**: натисніть для внесення змін або виключення температури; значення відображається на дисплеї, який знаходиться вище (див. “Як здійснювати цикл прання”).

Кнопка **ВІДЖИМУ**: натисніть для внесення змін або виключення центрифуги; значення відображається на дисплеї, який знаходиться вище (див. “Як здійснювати цикл прання”).

Кнопка **ВІДКЛАДЕНЕ ПРАННЯ**: натисніть для використання машини в режимі відкладеного прання; значення часу затримки відображається на дисплеї, який знаходиться вище (див. “Як здійснювати цикл прання”).

Кнопки **ОПЦІЇ**: натисніть для вибору наявних опцій. Горить індикаторна лампа, що відноситься до вибраної опції прання (див. “Як здійснювати цикл прання”).

Піктограми **ФАЗИ ПРАННЯ**: загораються при проходженні відповідних фаз циклу (Прання - Полоскання - Віджим - Злив). Надпис **END** спалахує після закінчення циклу.

Кнопка з індикаторною лампою **START/PAUSE**: коли зелена індикаторна лампа блимає з повільними інтервалами, натисніть на кнопку для запуску прання. Якщо цикл розпочався, індикаторна лампа горить постійно. Щоб вийти в режим паузи під час прання, знову

натисніть на кнопку; індикаторна лампа почне горіти оранжевим кольором. Якщо індикаторна лампа “**LOCK**” погасне, можна відкривати люк для завантаження білизни. Щоб продовжити прання з місця, де воно було перервано, знову натисніть на кнопку.

Індикаторна лампа **LOCK**: показує, що люк для завантаження заблокований. Щоб відкрити дверцята, встановіть цикл у режим паузи (див. “Як здійснювати цикл прання”).

Кнопка з індикаторною лампою **БЛОКУВАННЯ КОМАНД**: щоб активувати або дезактивувати блок панелі команд, натисніть і утримуйте кнопку приблизно 2 секунди. Увімкнена індикаторна лампа вказує, що панелькоманд заблоковано. У цей спосіб перешкоджають випадковій зміні програм, передусім, якщо у домі є діти.

Індикаторна лампа **ЕКО**: Піктограма **ЕКО** спалахує, якщо під час зміни параметрів миття, відбувається заощадження енергії не менше за 10%. Крім того, перш ніж машина увійде у режим очікування “Stand by”, позначка спалахне на декілька секунд; у вимкненій машині оцінюване енергозбереження складатиме приблизно 80%.

### ЗМІНА МОВИ

При першому увімкненні машини на екрані почне блимати перша мова. Навпроти 3 кнопок праворуч екрану з’являться позначки “**Λ**”, “**OK**” та “**V**”. Зміна мов відбувається автоматично кожні 3 секунди. Або ж можна натиснути кнопки поруч з позначками “**Λ**” та “**V**”. Через 2 секунди можна обрати мову та підтвердити її за допомогою кнопки “**OK**”. Якщо не натиснути ні на яку кнопку, через 30 секунд мови знову розпочнуть змінюватися автоматично.

**Щоб змінити мову, необхідно увімкнути і вимкнути машину, потім протягом 30 секунд після вимкнення машини одночасно натиснути на кнопки температури +віджиму +відстроченого пуску і утримати їх 5 секунд.** На дисплеї почне блимати нова обрана мова, про що сповіщає короткочасний звуковий сигнал. При натисканні на кнопки поруч з позначками “**Λ**” та “**V**” відбувається зміна мови. Через 2 секунди можна обрати мову та підтвердити її за допомогою кнопки поруч з “**OK**”. Якщо не натиснути ні на яку кнопку, через 30 секунд з’явиться остання задана мова.

# Як здійснювати цикл прання



UA



**ПРИМІТКА:** при першому використанні пральної машини, здійсніть цикл прання без білизни, але з миючим засобом, в режимі прання бавовняних виробів при температурі 90 градусів без попереднього прання.

- 1. УВІМКНЕННЯ МАШИНИ.** Натисніть кнопку . Всі індикаторні лампи загоряться на 1 секунду і на дисплеї з'явиться напис AQUALTIS; залишиться горіти індикаторна лампа кнопки , а індикаторна лампа START/PAUSE блиматиме.
- 2. ВИБІР ПРОГРАМИ.** Обертайте РУЧКУ ПРОГРАМ ліворуч або праворуч, щоб вибрати бажану програму; назва програми відобразиться на дисплеї; кожна програма має відповідну температуру та швидкість віджиму, які можуть бути змінені. На дисплеї з'явиться тривалість циклу.
- 3. ЗАВАНТАЖЕННЯ БІЛИЗНИ.** Відкрийте дверцята люку. Завантажте білизну, звертаючи увагу, щоб не перевищити кількість білизни, зазначену в таблиці програм на наступній сторінці або вказану на екрані.
- 4. додавання засобу для прання.** Витягніть касету і додайте миючий засіб у відповідні ванночки як вказано в "Описі машини".
- 5. ЗАКРИЙТЕ ЛЮК.**

## 6. ПЕРСОНАЛІЗАЦІЯ ЦИКЛУ ПРАННЯ.

Використовуйте спеціальні кнопки на панелі команд:

  **Зміна температури та/або швидкості віджиму.**

На дисплеї автоматично відображається максимальна температура і швидкість центрифуги, передбачені для заданої програми. Або останні задані параметри, якщо вони є сумісними з вибраною програмою. Натискаючи на кнопку , зменшують температуру прання до прання у холодній воді "OFF". Натискаючи на кнопку , поступово зменшують швидкість віджиму, аж до його відключення взагалі "OFF". Наступне натискання на кнопки призводить до повернення у верхню позицію – до максимальних значень.

! Виключення: при виборі програми , температура може збільшитися до 90 градусів.

## Задати відстрочене прання.

Для встановлення відстроченого прання обраної програми натискайте на відповідну кнопку, доки не з'явиться необхідний час відстрочення. Під час встановлення з'являється час відстрочення разом з написом "**Starts in:**" (Початок через) та блимаючою позначкою . Після встановлення відстроченого прання позначка  на дисплеї горітиме постійним світлом та з'явиться тривалість заданого циклу з написом "**Ends in:**" (Завершення через). При одноразовому натисканні на кнопку ВІДСТРОЧЕНОГО ПРАННЯ з'явиться попередньо заданий час відстрочення. Після пуску на дисплеї з'явиться напис "**Starts in:**" (Початок через) та час відстрочення. Після

вичерпання заданого часу відстрочення машина розпочне роботу, та на дисплеї з'явиться напис "**Ends in:**" (Завершення через) та час, якого бракує до кінця циклу. Щоб скасувати відстрочене прання, натискайте на кнопку, доки на дисплеї не з'явиться напис OFF; позначка  згасне.



## Модифікація характеристик циклу.

- Натисніть кнопку, щоб активувати опцію; на дисплеї відобразиться назва опції і загориться індикаторна лампа, що відповідає кнопці.
- Знову натисніть на кнопку, щоб дезактивувати дану опцію; на дисплеї з'явиться назва опції плюс OFF, а індикаторна лампа згасне.

! Якщо вибрано опцію, несумісну з заданою програмою, надається сигналізація через блимання індикаторної лампи та звуковий сигнал (тричі); опція не активується.

! Якщо вибрана опція несумісна з іншою раніше вибраною, індикаторна лампа, що відповідає первинній опції почне блимати, при цьому буде активована тільки друга опція, індикаторна лампа кнопки горітиме постійно.

! За допомогою опцій можна змінювати рекомендоване завантаження та/або тривалість циклу.

- 7. ЗАПУСК ПРОГРАМИ.** Натисніть кнопку START/PAUSE. Загориться відповідна індикаторна лампа, і люк заблокується (ввімкнена індикаторна лампа LOCK ). Піктограми, що відносяться до фаз прання, загоряться під час циклу, показуючи зміну фаз. Для зміни програми, під час виконання циклу, переведіть пральну машину в режим паузи, натиснувши на кнопку START/PAUSE; виберіть бажаний цикл і знову натисніть кнопку START/PAUSE. Щоб відкрити дверцята під час циклу, натисніть кнопку START/PAUSE; згасла індикаторна лампа LOCK  дозволяє відкрити люк. Знову натисніть на кнопку START/PAUSE, щоб запустити програму з того моменту, на якому вона була перервана.
- 8. ЗАВЕРШЕННЯ ПРОГРАМИ.** Відображається вмиканням надпису **END**. Дверцята люку можна відкрити відразу. Якщо індикаторна лампа START/PAUSE блимає, натисніть на кнопку, щоб завершити цикл. Відкрийте дверцята люку, витягніть білизну й вимкніть машину.

! Для відміни вже працюючого циклу натисніть кнопку , утримуючи її, й цикл буде перервано, після чого машина вимкнеться.

# Програми й опції

## Таблиця програм

Програми	Опис програми	Макс. темп. (°C)	Макс. швидкість (обертів за хвилину)	Пральні засоби та додаткові засоби				Макс. завантаження (кг)	Остаточна вологість (%)	Споживання електроенергії (кВт/год)	Загальна кількість води (л)	Тривалість циклу
				Попереднє прання	Прання	Відбілювач	Пом'якшувач					
	Синтетичні міцні тканини	60°	800	●	●	●	●	3,5	49	0,87	42	90'
	Синтетичні міцні тканини (4)	40°	800	●	●	●	●	3,5	49	0,56	42	85'
	Білі речі	60°	1200	●	●	-	●	4	-	-	-	190'
	Кольорові речі	40°	1200	●	●	●	●	4	53	0,90	73	95'
	Темні речі	30°	800	-	●	-	●	4	-	-	-	80'
	Сорочки	40°	600	-	●	●	●	2	-	-	-	85'
	Пухові речі	30°	1000	-	●	-	●	1,5	-	-	-	130'
	Білизна "7 днів": для постільної білизни і банного приладдя.	60°	1200	●	●	●	●	7	-	-	-	135'
	Полоскання	-	1200	-	-	●	●	7	-	-	-	49'
	Віджим і Злив	-	1200	-	-	-	-	7	-	-	-	16'
	Противіалергічне прання	60°	1200	-	●	-	●	4	-	-	-	200'
	Делікатне	30°	0	-	●	-	●	1	-	-	-	75'
	Вовна: для речей з вовни, кашеміру, тощо.	40°	800	-	●	-	●	1,5	-	-	-	80'
	Міх 30': Для швидкого освіження злегка забруднених речей (не рекомендоване для вовняних, шовкових речей або речей для ручного прання)	30°	800	-	●	-	●	3	71	0,19	39	30'
	Стандартний Бавовна (1): дуже забруднені стійкі білі та кольорові тканини.	60° (Max. 90°)	1200	●(3)	●	●	●	7	53	1,00	52,5	185'
	Стандартний Бавовна (2): дуже забруднені делікатні білі та кольорові тканини.	40°	1200	-	●	●	●	7	53	1,09	92	170'
	Стандартний Бавовна: дуже забруднені делікатні білі та кольорові тканини.	20°	1200	-	●	●	●	7	-	-	-	175'

Тривалість циклу, вказана на дисплеї або в керівництві, розрахована на основі стандартних умов роботи. Фактичний час може залежати від чисельних факторів, таких як температура і тиск подаваної води, температура у приміщенні, кількість миючого засобу, кількість і тип завантаженої білизни, зрівноваження завантаженої білизни, додаткові обрані опції.

- Програма керування згідно до норми 1061/2010: встановити програму з температурою 60°C.** Цей цикл призначений для прання бавовняних речей із звичайним ступенем забруднення. Ефективність циклу підвищується завдяки комбінованому споживанню енергії та води. Він має використовуватися для речей, які придатні для прання при температурі 60°C. Фактична температура прання може дещо відрізнятись від заявленої.
- Довга програма бавовна: встановити програму з температурою 40°C.** Цей цикл призначений для прання бавовняних речей із звичайним ступенем забруднення. Ефективність циклу підвищується завдяки комбінованому споживанню енергії та води. Він має використовуватися для речей, які придатні для прання при температурі 40°C. Фактична температура прання може дещо відрізнятись від заявленої.
- При температурі 60 °C функцію "Попереднє прання" не можна буде активувати.**

Для всіх Установ з проведення випробувань:

- Програма тривалого прання речей з бавовни: встановити програму з температурою 40°C.
- Програма тривалого прання синтетичних речей: встановити програму з температурою 40°C.

## Опції прання

### Super Wash

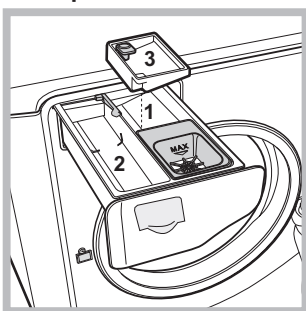

Завдяки використанню більшої кількості води на початку циклу та більшій тривалості програми, така опція гарантує високоякісне прання.

Може використовуватися з або без відбілювача.

При необхідності виконати також відбілювання вставте додаткову ванночку 3, що

входить до комплекту постачання, у ванночку 1. Під час дозування відбілювача не перевищуйте максимальний рівень "max" на центральному стрижні (див. малюнок). **Якщо ви бажаєте тільки відбілювати без виконання повного прання**, заповніть відбілювачем додаткову ванночку 3, задайте програму "Полоскання" та активуйте опцію "Super Wash" .

! Не активується на програмах , , , , , , , .

### Додаткове полоскання

При виборі даної опції збільшується ефективність полоскання й гарантується максимальне

видалення прального засобу. Він зручний для людей зі шкірою, особливо чутливою до миючих засобів. Рекомендується її використання із пральною машиною при повному завантаженні або з використанням підвищених доз пральних засобів.

! Не працює з програмами , , , , , , .

### Полегшене прасування

При виборі даної опції, режими прання і віджиму будуть відповідно змінені для зменшення утворення складок.

Після закінчення циклу пральна машина почне виконувати повільне обертання барабана; індикаторні лампи "Полегшене прасування" і START/PAUSE блимають. Щоб закінчити цикл, натисніть на кнопку START/PAUSE або кнопку "Подовжений цикл".

! Цикл неможливо активувати на програмах , , , , , , .

### Попереднє прання

Вибір цієї функції вмикає попереднє прання, яке є корисним для видалення стійких плям.

**Увага:** Додайте миючий засіб у відповідне відділення.

! Не активується у програмах , , , , , , , , (60°), , .

# Миючі засоби і білизна

UA

## Засіб для прання

Вибір і кількість миючого засобу залежать від типу тканини (бавовна, вовна, шовк...), кольорів, температури прання, ступеню забруднення і жорсткості води.

Правильне дозування миючих засобів дозволяє уникнути зайвих витрат й захищає довкілля: миючі засоби, які здатні біологічно руйнуватися, містять елементи, що змінюють рівновагу навкілля.

Рекомендується:

- використовувати миючі засоби в порошку для білизни з білої бавовни і для попереднього прання.
- використовувати рідкі миючі засоби для тонких речей з бавовни і для всіх програм при низькій температурі.
- використовувати рідкі делікатні миючі засоби для вовни і шовку.

Миючий засіб необхідно додати ще до початку прання у спеціальну ванночку, або у дозатор, який потрібно покласти прямо у бак. У цьому випадку не можна вибирати цикл Бавовна з попереднім пранням.

! Використовуйте порошкові пральні засоби для білих бавовняних речей, а також для попереднього прання або прання при температурі вище 60°C.

! Слідуйте вказівкам на упаковках пральних засобів.

! Не використовуйте засоби для ручного прання, тому що вони утворюють надто багато піни.

## Підготовка білизни

- Перш ніж завантажувати речі, добре розкрийте їх.
- Розсортуйте білизна згідно типу тканини (символ на етикетці) і кольору, звернувши увагу на розділення білої і кольорової білизни;
- Перевірте кишені й гудзики;
- Не перевищуйте значення, вказані у "Таблиці програм", що відносяться до ваги сухої білизни.

## Скільки важить білизна?

1 простирадло	400-500 гр.
1 наволочка	150-200 гр.
1 скатертина	400-500 гр.
1 халат	900-1200 гр.
1 рушник	150-250 гр.
1 джинси	400-500 гр.
1 сорочка	150-200 гр.

## Поради з прання

**Білі речі:** цей програму  використовується для прання білих речей. Завдяки цій програмі забезпечується тривале зберігання сяючого білого кольору.

Кращі результати отримуються при використанні порошкового миючого засобу.

**Кольорові речі:** цей програму  використовується для прання світлих речей. Завдяки цій програмі забезпечується тривале зберігання насичених кольорів.

**Темні речі:** використовуйте програму  для прання речей темного кольору. программа розроблена з

метою збереження темного кольору з часом. Кращі результати досягаються при використанні рідкого прального засобу для речей темного кольору.

**Сорочки:** для забезпечення максимального догляду використовуйте спеціальну програму  для прання сорочок з різноманітних тканин та різних кольорів.

**Пухові речі:** Для прання виробів із наповненням гусячим пухом, таких як подушки, легкі куртки (які не перевищують за вагою 1,5 кг), використовуйте спеціальну програму .





**Білизна для ванної і постільна білизна:** ця пральна машина дозволяє випрати білизна з усього дому за один єдиний цикл , що оптимізує використання пом'якшувача й заощаджує час і енергію.

Рекомендується використання миючих засобів у порошку.

**Противіалергічне прання:** використовуйте програму  для видалення основних алергенів, таких як пилок, кліщі, котятка і собача шерсть.

**Делікатне:** використовуйте програму  для прання дуже делікатних речей, наприклад, зі стразами або іншими оздобленнями.

Перш ніж запускати прання, рекомендується вивернути речі навиворіт і вкласти дрібні речі в спеціальний мішечок для прання делікатних речей.

Кращі результати досягаються при використанні рідкого прального засобу для делікатних речей. Для прання **шовкових** речей або **порт'єр** виберіть цикл  і активуйте опцію  (В цьому випадку можна буде активувати також опцію "Додаткове полоскання"); машина закінчить цикл із замоченою білизною й блиманням відповідної індикаторної лампи . Щоб злити воду й отримати можливість витягнути білизна, натисніть на кнопку START/PAUSE або кнопку .

**Вовна:** Цикл прання "Вовна" цієї пральної машини Hotpoint-Ariston протестований і затверджений компанією Woolmark у відношенні до прання вовняних речей, класифікованих як для "ручного прання", за умови виконання прання згідно до інструкцій, наведених на етикетці виробу, і вказівок виробника електро побутового приладу. Hotpoint-Ariston - перша марка пральних машин, яка отримала від компанії Woolmark сертифікацію Woolmark Apparel Care - Platinum за власні показники прання і витрати води й електроенергії. (M1253)



**Стандартний Бавовна 20°:** ідеальна для бавовняних забруднених речей. Добре прання, в тому числі у холодній воді, яке можна порівняти з пранням при 40°, гарантується механічною роботою, яка здійснюється на змінній швидкості із частими повторюваними піками..



# Несправності та засоби їх ліквідації

Може трапитися так, що машина не буде працювати. До того як зателефонувати у Сервісний центр (див. “Допомога”), перевірте, чи не є дана несправність проблемою, що легко вирішується, звернувшись до списку нижче.

UA

## Несправності:

## Можливі причини/Рішення:

**Пральна машина не вмикається.**

- Штепсель не вставлений в електричну розетку або вставлений не до кінця.
- У будинку немає електроенергії.



**Цикл прання не розпочинається.**

- Дверцята люку погано закриті.
- Кнопка START/PAUSE не була натиснута.
- Водопровідний кран закритий.
- Якщо відстрочення задане на час запуску.

**У машину не надходить вода.**

- Шланг подачі води не підключено до водопровідного крану.
- Перегин у шлангу.
- Водопровідний кран закритий.
- У водопроводі немає води.
- Недостатній тиск.
- Кнопка START/PAUSE не була натиснута.

**Дверцята люку машини залишаються заблокованими.**

- Вибір опції  наприкінці циклу прання призведе до повільного обертання барабану; для завершення циклу натисніть кнопку START/PAUSE або кнопку .

**Машина безперервно заливає і зливає воду.**

- Зливний шланг не знаходиться на відстані від 65 до 100 см від підлоги (див. див. “Встановлення”).
- Кінець зливного шланга занурений у воду (див. див. “Встановлення”).
- Якщо квартира знаходиться на верхніх поверхах будинку, можливо, відбувається сифонний ефект, при якому машина безперервно заливає й зливає воду. Щоб його ліквідувати, існують спеціальні антисифонні клапани, які можна придбати у торговельній мережі.
- Стінний каналізаційний злив не має віддушини для виходу повітря.

**Пральна машина не зливає воду чи не віджимає.**

- Програма не передбачає зливання: у деяких програмах його потрібно вмикати вручну (див. “Програми і опції”).
- Активована опція : для завершення програми, натисніть кнопку START/PAUSE (див. “Програми і опції”).
- Перегин зливного шланга (див. див. “Встановлення”).
- Засмітився зливний шланг.

**Пральна машина дуже вібрує під час віджиму.**

- Барабан, у момент встановлення, не був правильно розблокований (див. “Встановлення”).
- Машина стоїть не на плоскій поверхні (див. “Встановлення”).
- Машина затиснута між меблями і стіною (див. див. “Встановлення”).
- Дисбаланс завантаження (див. “Миючі засоби і білизна”).

**Машина пропускає воду.**

- Погано пригвинчений шланг подачі води (див. “Встановлення”).
- Забруднена касета для миючих засобів (як вимити див. “Технічне обслуговування і догляд”).
- Погано закріплений зливний шланг (див. “Встановлення”).

**Піктограми, що відносяться до “Поточної фази” швидко блимають одночасно з індикаторною лампою ON/OFF.**



- Вимкніть машину й витягніть штепсель з розетки, зачекайте близько 1 хвилини й увімкніть її повторно. Якщо несправність не усунено, зателефонуйте у Сервісний центр.

**Утворюється занадто багато піни.**

- Миючий засіб не підходить для пральної машини (має бути напис “для машинного прання”, “для ручного й машинного прання”, або подібний).
- Перевищена доза миючого засобу.

**Дверцята люку машини залишаються заблокованими.**

- Виконайте процедуру ручного розблокування (див. “Запобіжні заходи й поради”).

**! Примітка:** для виходу з “Режим демо”, закрити машину, натискайте одночасно протягом 3 секунд кнопки  та .



UA

## Перш ніж телефонувати у Сервісний центр:

- Перевірте, чи можна самостійно вирішити проблему (див. *“Несправності і засоби їх усунення”*);
- Запустіть програму повторно, щоб перевірити чи усунено несправність;
- При негативному результаті, зверніться у Авторизований сервісний центр.

! В разі помилкового встановлення або неправильного використання пральної машини операції, які проводитимуть фахівці Сервісного центру, будуть платними.

! Звертайтеся виключно до уповноважених фахівців.

## Повідомити:

- тип несправності;
- модель машини (Мод.);
- серійний номер (С/Н).

Ці дані знаходяться на інформаційній пластині на самій машині.