



**OBRIGADO POR COMPRAR UM PRODUTO WHIRLPOOL**

Para beneficiar de uma assistência mais completa, registe o seu produto em [www.whirlpool.eu/register](http://www.whirlpool.eu/register)



**Leia as instruções de segurança com atenção antes de usar o aparelho.**

Antes de pôr a máquina a funcionar, é obrigatório retirar os parafusos de transporte. Para obter instruções mais detalhadas sobre como os retirar, consulte o Guia de Instalação.

**PAINEL DE CONTROLO**

- 1 Botão "ON/OFF"
- 2 Seletor de programas
- 3 Botão "Início/Pausa"
- 4 Botão "Centrifug."
- 5 Botão "Extra enxaguam."
- 6 Botão "Clean+"
- 7 Botão "Início diferido"
- 8 Botão "FreshCare+"
- 9 Botão "Bloqueio das teclas"
- Botão "Temperatura"

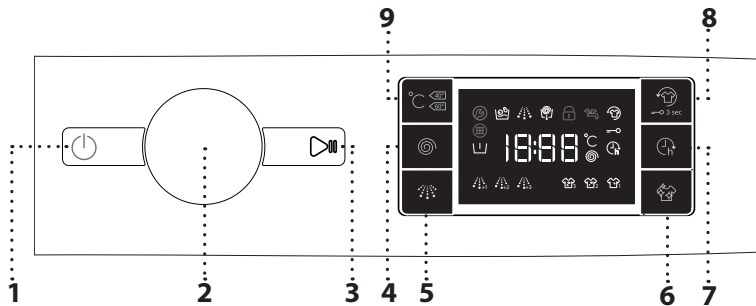

- FreshCare+ ativado
- Início diferido ativado
- Bloqueio das teclas ativado
- Fase de lavagem
- Indica a fase de lavagem do ciclo

**Falha: Ligar Assist**   
Consulte a secção Resolução de problemas

**Falha: Filtro de água entupido**   
A água não pode ser drenada; o filtro de água pode estar bloqueado

**Falha: Falta água**   
Nenhuma ou insuficiente água de entrada.

Em caso de alguma falha, consulte a secção "RESOLUÇÃO DE PROBLEMAS"

**INDICADORES DO VISOR**

- Pré-Lavagem ativado
- Porta bloqueada

**TABELA DE PROGRAMAS**

Programa		Temperaturas		Veloc. máx. centrifug. (rpm)	Carga máx. (kg)	Duração (minutos)	Detergentes e aditivos			Detergente recomendado		Humidade residual %**	Consumo de energia (kWh)	Água total l
		Pre-fini-do	Intervalo				Pré-lavagem	Lavagem principal	Amacia-dor	Pó	Líquido			
							1	2	3					
	<b>Mista</b>	40°C	☼ - 40°C	1000	3,5	***	—	●	○	—	✓	—	—	—
	<b>Brancos</b>	60°C	☼ - 90°C	1200	7	***	● (90°)	●	○	✓	✓	—	—	—
	<b>Algodão</b>	40°C	☼ - 60°C	1200	7	230	—	●	○	✓	✓	53	0,97	75
	<b>Eco Algodão</b>	60°C	60°C	1200	7	270	—	●	○	✓	✓	53	0,82	52,5
		60°C	40°C	1200	7	230	—	●	○	✓	✓	53	0,97	75
	<b>Desporto</b>	40°C	☼ - 40°C	600	3,5	***	—	●	○	—	✓	—	—	—
	<b>Edredões</b>	30°C	☼ - 30°C	1000	2	***	—	●	○	—	✓	—	—	—
	<b>Jeans</b>	40°C	☼ - 40°C	800	3,5	***	—	●	○	—	✓	—	—	—
	<b>Centrifug. + Descarga</b>	—	—	1200	7	***	—	—	—	—	—	—	—	—
	<b>Enxaguamento + Centrifug.</b>	—	—	1200	7	***	—	—	○	—	—	—	—	—
	<b>Rápido 30'</b>	30°C	☼ - 30°C	800	3	***	—	●	○	—	✓	—	—	—
	<b>Colours 15°</b>	15°C	15°C	1000	3,5	***	—	●	○	—	✓	—	—	—
	<b>Lã</b>	40°C	☼ - 40°C	800	1,5	***	—	●	○	—	✓	—	—	—
	<b>Delicados</b>	30°C	☼ - 30°C	—	1	***	—	●	○	—	✓	—	—	—
	<b>Sintéticos</b>	40°C	☼ - 60°C	1200	4	195	—	●	○	✓	✓	33	0,75	72

● Dosagem necessária ○ Dosagem opcional

**Eco Algodão** - Ciclos de lavagem de teste em conformidade com as normas 1061/2010. Estes são os programas de referência para a etiqueta energética. Defina os ciclos de lavagem com uma temperatura de 40°C ou 60°C. São os programas mais eficientes em termos de consumo de energia e água para a lavagem de roupa de algodão com um grau de sujidade normal. A temperatura da água real pode divergir daquela que é declarada.

**Para todos os Institutos de Ensaios**

Ciclo de lavagem longo para algodões: selecionar o ciclo de lavagem **Algodão** com uma temperatura de 40°C.  
Programa longo para sintéticos: selecionar o ciclo de lavagem **Sintéticos** com uma temperatura de 40°C.

Estes dados podem ser diferentes em sua casa devido às condições variáveis da temperatura de água de entrada, da pressão de água, etc. Os valores de duração aproximada dos programas têm como base a configuração predefinida dos programas, sem opções.

\*\* Após o fim do programa e a centrifugação à velocidade máxima selecionável, na configuração predefinida do programa.

\*\*\* A duração do programa é indicada no visor.

6th Sense - a tecnologia de sensores adapta água, energia e duração do programa à sua carga.

**DESCRIÇÃO DO PRODUTO**

- 1. Tampo
- 2. Gaveta do detergente
- 3. Painel de controlo
- 4. Manípulo da porta
- 5. Porta
- 6. Filtro de água
- 7. Pés ajustáveis (4)

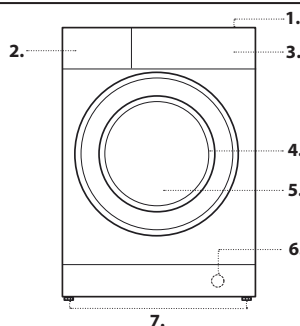

**GAVETA DO DETERGENTE**

**Gaveta 1: Detergente para pré-lavagem (em pó)**

**Gaveta 2: Detergente para lavagem (em pó ou líquido)**

**Gaveta 3: Aditivos (para amaciar etc.)**  
O amaciador não deve ultrapassar a marca "MAX".

! Usar detergentes em pó para roupas de algodão brancas e para a pré-lavagem e para lavagens com temperatura superior aos 60°C.

! Seguir as indicações fornecidas pelo produtor na embalagem do detergente.

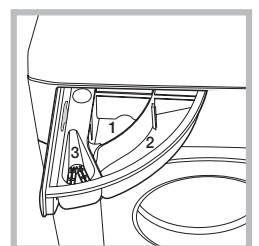

## PROGRAMAS

Para seleccionar o programa adequado para o seu tipo de roupa, respeite sempre as recomendações nas etiquetas de cuidados com a roupa. O valor indicado no símbolo da cuba corresponde à temperatura máxima admissível para lavar a roupa.



### Mista

Para a lavagem de roupas resistentes em algodão, linho, fibras sintéticas e fibras mistas, com um grau de sujidade ligeiro a normal.

### Branco

Para a lavagem de toalhas, roupa interior, toalhas de mesa e roupa de cama, etc. em algodão resistente e linho, com um grau de sujidade normal a elevado. O ciclo só inclui uma fase de pré-lavagem antes da fase de lavagem principal, se for seleccionada uma temperatura de 90°C. Neste caso, recomenda-se adicionar detergente tanto no compartimento de pré-lavagem como no de lavagem principal.

### Algodão

Algodões resistentes, com um grau de sujidade normal a elevado.

### Eco Algodão

Para a lavagem de roupas em algodão, com um grau de sujidade normal. A 40°C e 60°C, este é o programa para roupa de algodão normal e o mais eficiente em termos de consumo de água e energia.

### Desporto

Para a lavagem de roupas de desporto com um grau de sujidade ligeiro (fatos de treino, calções, etc.). Para melhores resultados, recomendamos não exceder a carga máxima indicada na "TABELA DE PROGRAMAS". Recomendamos a utilização de detergente líquido e a adição da quantidade adequada para meia carga.

### Edredões

Pensado para a lavagem de peças com enchimento de penugem, como edredões duplos ou simples, almofadas e anoraques. É recomendado colocar essas peças acolchoadas no tambor com os cantos dobrados para dentro, sem que excedam ¾ do volume do tambor. Para uma lavagem ideal, recomendamos utilizar detergente líquido.

### Jeans

Vire as roupas ao contrário antes da lavagem e utilize um detergente líquido.

### Centrifug. + Descarga

Centrifuga a carga e depois escoar a água. Para roupas resistentes. Se excluir o ciclo de centrifugação, a máquina efetua apenas a drenagem

### Enxaguamento + Centrifug.

Enxagua e depois centrifuga. Para roupas resistentes.

### Rápido 30'

Para a lavagem rápida de roupas com um grau de sujidade ligeiro. Este ciclo demora apenas 30 minutos poupando tempo e energia.

### Colours 15°

Este ciclo ajuda a proteger cores através da lavagem em água fria (15°C) e utiliza menos energia para aquecer a água oferecendo, ainda assim, resultados de lavagem satisfatórios. Adequado para roupas sem nódoas, com um grau de sujidade ligeiro. A apenas 15°C, este ciclo oferece resultados de lavagem comparáveis ao programa de roupa mista de 40°C

### Lã

Todas as roupas de lã podem ser lavadas com o programa "Lã", mesmo aquelas com uma etiqueta "lavar apenas à mão". Para melhores resultados, utilize detergentes especiais e **não exceda a declaração de kg máx. da roupa**.

### Delicados

Para a lavagem de roupas particularmente delicadas. De preferência, vire as roupas ao contrário antes da lavagem.

### Sintéticos

Para a lavagem de roupas sujas de fibras sintéticas (como poliéster, poliacrílico, viscose, etc.) ou misturas de algodão/sintéticos.

## UTILIZAR PELA PRIMEIRA VEZ

Para remover quaisquer resíduos resultantes do processo de fabrico, seleccione o programa "Algodão" a uma temperatura de 60°C. Adicione uma pequena quantidade de pó no compartimento de lavagem principal 2 da gaveta do detergente (no máximo 1/3 da quantidade recomendada pelo fabricante de detergente para roupa com um grau de sujidade ligeiro). Inicie o programa **sem adicionar roupa**.

## UTILIZAÇÃO DIÁRIA

Prepare a roupa de acordo com as recomendações da secção "DICAS E CONSELHOS". Introduza a roupa, feche a porta, abra a torneira da água e prima o botão "ON/OFF" para ligar a máquina de lavar, o botão "Início/Pausa" pisca. Rode o seletor de programas para o programa pretendido e seleccione qualquer opção, se necessário. A temperatura e velocidade de centrifugação podem ser alteradas se premir o botão "Temperatura" ou o botão "Centrifug." . Retire a gaveta do detergente e adicione agora o detergente (e aditivos/amaciador). Respeite as dosagens recomendadas na embalagem do detergente. Em seguida, feche a gaveta do detergente e prima o botão "Início/Pausa" . O botão "Início/Pausa" acende e a porta é bloqueada.

## COLOCAR EM PAUSA UM PROGRAMA EM CURSO

Para colocar em pausa o ciclo de lavagem, prima o botão "Início/Pausa" ; o indicador luminoso apaga e o tempo restante pisca no visor. Para iniciar o ciclo de lavagem no ponto em que foi interrompido, prima de novo o botão.

## ABRIR A PORTA, SE NECESSÁRIO

Após iniciar um programa, o indicador "Porta bloqueada" acende, de forma a indicar que a porta não pode ser aberta. Enquanto um programa de lavagem estiver em curso, a porta permanece bloqueada. Para abrir a porta enquanto um programa está em curso, prima "Início/Pausa" para interromper o programa. Desde que o nível de água e/ou a temperatura não sejam demasiado elevados, o indicador luminoso de "Porta bloqueada" apaga e pode abrir a porta. Por exemplo, para adicionar ou retirar roupa. Prima novamente o botão "Início/Pausa" para continuar o programa.

## FIM DO PROGRAMA

O indicador luminoso de "Porta bloqueada" desliga e o visor exhibe "End" (Fim). Para desligar a máquina de lavar após o fim do programa prima o botão "ON/OFF" , a luz apaga. Se não premir o botão "ON/OFF" , a máquina de lavar desliga automaticamente após aproximadamente meia hora. Feche a torneira da água e esvazie a máquina de lavar. Deixe a porta entreaberta permitindo que o tambor seque.

## OPÇÕES

! Se a opção seleccionada for incompatível com o programa seleccionado, a incompatibilidade é sinalizada através de um alarme (3 bipes) e o indicador luminoso correspondente pisca.

! Se a opção seleccionada for incompatível com outra opção previamente definida, apenas a mais recente selecção permanece ativa.

### Clean+

Clean+ é uma opção que funciona em 3 níveis diferentes (Intensivo, Diário e Rápido), especialmente pensados para uma lavagem adequada em função das suas necessidades:

**Intensivo** : esta opção destina-se para elevados graus de sujidade, removendo as nódoas mais difíceis.

**Diário** : esta opção destina-se para remover nódoas do dia a dia.

**Rápido** : esta opção destina-se para remover nódoas com um grau de sujidade ligeiro.

### Extra enxaguam.

Ao seleccionar esta opção, a eficiência do enxaguamento é aumentada sendo assegurada uma remoção perfeita do detergente. É especialmente útil para peles sensíveis. Prima o botão uma, duas ou três vezes para seleccionar mais 1 , 2 ou 3 enxaguamentos após o enxaguamento normal do ciclo, de forma a retirar todos os vestígios de detergente. Prima novamente o botão para voltar ao tipo de enxaguamento "Enxag. Normal".

### Início diferido

Para definir um início diferido do programa seleccionado, prima o botão para definir o tempo de atraso pretendido. O símbolo acende no visor quando esta função está ativada. Para cancelar o início diferido, prima novamente o botão até o valor "0" ser exibido no visor.

### FreshCare+

Esta opção melhora o desempenho de lavagem através da geração de vapor para inibir a proliferação das principais fontes de mau odor no interior da máquina. Após a fase de vapor, a máquina de lavar efetua um suave secagem através de rotações lentas do tambor. A opção FreshCare+ é iniciada após o final do ciclo e durante, no máximo, 6 horas, sendo possível interrompê-la premindo qualquer um dos botões do painel de controlo ou rodando o botão seletor. Aguarde cerca de 5 minutos até a porta poder ser aberta.

### Temperatura

Todos os programas têm uma temperatura predefinida. Se quiser mudar a temperatura, prima o botão "Temperatura" . O valor surge no visor.





### Centrifugação

Todos os programas têm uma velocidade de centrifugação predefinida. Se quiser mudar a velocidade de centrifugação, prima o botão "Centrifug." . O valor surge no visor.

### Modo de demonstração



Este aparelho integra a função "Modo de demonstração". Para mais informações consulte o MANUAL DO UTILIZADOR/Modo de demonstração

## BLOQUEIO DAS TECLAS

Para bloquear o painel de controlo, mantenha premido o botão "Bloqueio das teclas"  durante aproximadamente 3 segundos. O símbolo  acende no visor para indicar que o painel de controlo foi bloqueado (à exceção do botão "ON/OFF" ). Isto previne alterações não intencionais aos programas, especialmente com crianças perto da máquina. Para desbloquear o painel de controlo, mantenha premido o botão "Bloqueio das teclas"  durante aproximadamente 3 segundos.

## BRANQUEAMENTO

Se pretender branquear a roupa, coloque a roupa na máquina de lavar e defina o programa "Enxaguamento + Centrifug." .

Inicie a máquina e aguarde até que conclua o primeiro ciclo de enchimento de água (aprox. 2 minutos). Coloque a máquina em pausa premindo o botão "Início/Pausa" , abra a gaveta do detergente e adicione a lixívia (respeite as recomendações de dosagem indicadas na embalagem) no compartimento de lavagem principal, onde a divisória foi previamente aplicada. Reinicie o ciclo premindo o botão "Início/Pausa" .

Se pretender, é possível adicionar amaciador de roupa no respetivo compartimento da gaveta do detergente.

## SUGESTÕES E RECOMENDAÇÕES

### Separe a roupa de acordo com

Tipo de tecido/etiqueta de cuidado com a roupa (algodão, fibras mistas, sintéticos, lã, peças de lavar à mão). Cor (separe as peças de cor das peças brancas, lave as peças de cor novas em separado). Delicados (lave as peças pequenas – como meias de nylon – e peças com colchetes – como soutiens – num saco de pano ou numa fronha com fecho).

### Esvazie todos os bolsos

Objetos como moedas ou isqueiros podem danificar a roupa e o tambor.

## LIMPEZA E MANUTENÇÃO

*Antes de efetuar qualquer trabalho de limpeza e manutenção, desative e desligue a máquina de lavar. Não utilize líquidos inflamáveis para limpar a máquina de lavar.*

### Limpar o exterior da máquina de lavar

Utilize um pano húmido e macio para limpar as partes exteriores da máquina de lavar. Não utilize detergentes limpa-vidros ou lava-tudo, produtos abrasivos ou semelhantes para limpar o painel de controlo – estas substâncias podem danificar o texto impresso.

### Verificar a mangueira de abastecimento de água

Verifique regularmente se a mangueira de entrada está danificada. Se estiver, substitua-a por uma nova disponível através do nosso Serviço Pós-Venda ou do seu revendedor especializado. Consoante o tipo de mangueira: para a mangueira de entrada com revestimento transparente, verifique periodicamente se a cor se intensifica localmente. Em caso afirmativo, a mangueira pode ter uma fuga e deve ser substituída

### Limpar os filtros da mangueira de abastecimento de água

Feche a torneira e solte a mangueira de entrada na torneira. Limpe o filtro interior e volte a enroscar a mangueira de entrada de água na torneira. De seguida, desaperte a mangueira de entrada na parte de trás da máquina de lavar. Com um alicate universal, retire o filtro da ligação da máquina de lavar e limpe-o. Volte a instalar o filtro e enrosque de novo a mangueira de entrada. Abra a torneira e certifique-se de que as ligações são completamente estanques.

### Limpar o filtro de água / drenar a água residual

*Se tiver utilizado um programa de lavagem a quente, antes de drenar a água residual, espere até que esta arrefeça. Limpe regularmente o filtro de água, para evitar a interrupção da drenagem da água após a lavagem, provocada pelo entupimento do filtro. Se houver interrupção da drenagem da água, o visor indica que o filtro de água poderá estar entupido.*

Posicione um recipiente largo e plano por baixo do filtro de água, para recolher a água de drenagem. Rode lentamente o filtro no sentido contrário dos ponteiros do relógio, até escoar a água. Deixe a água escoar, sem remover o filtro. Quando o recipiente estiver cheio, feche o filtro de água rodando-o no sentido dos ponteiros do relógio. Esvazie o recipiente. Repita este procedimento até drenar toda a água. Estenda um pano de algodão por baixo do filtro de água, que possa absorver uma pequena quantidade de água residual. Em seguida, remova o filtro de água rodando-o no sentido contrário dos ponteiros do relógio. Limpe o filtro de água: remova os resíduos do filtro e limpe-o sob água corrente. Volte a introduzir o filtro de água rodando-o no sentido dos ponteiros do relógio. Assegure-se de que o roda até ao limite; o manípulo do filtro deve estar na posição vertical. Para testar a estanqueidade do filtro de água, pode deitar cerca de 1 litro de água na gaveta do detergente.





## TRANSPORTE E MANUSEAMENTO

*Nunca levante a máquina de lavar, pegando-lhe pelo tampo.*

Retire a ficha da tomada, e feche a torneira da água. Assegure-se de que a porta da máquina e a gaveta do detergente estão bem fechadas. Desligue a mangueira de entrada da torneira da água e remova a mangueira de drenagem do seu ponto de drenagem. Remova a água residual das mangueiras e fixe-as de modo a evitar danos durante o transporte. Volte a instalar os parafusos de transporte. Siga as instruções do GUIA DE INSTALAÇÃO para remover os parafusos de transporte pela ordem inversa.

## RESOLUÇÃO DE PROBLEMAS

Por determinados motivos, a máquina de lavar poderá, por vezes, não funcionar corretamente. Antes de contactar o Serviço Pós-Venda, recomenda-se que verifique se é possível resolver facilmente o problema com a ajuda da seguinte lista.

Anomalias:	Causas possíveis / Solução:
A máquina de lavar não liga.	<ul style="list-style-type: none"><li>A ficha não está inserida na tomada elétrica ou não está inserida o suficiente para fazer contacto.</li><li>Houve um corte de energia.</li></ul>
O ciclo de lavagem não inicia.	<ul style="list-style-type: none"><li>A porta não está totalmente fechada.</li><li>O botão "ON/OFF"  não foi premido.</li><li>O botão "Início/Pausa"  não foi premido.</li><li>A torneira da água não está aberta.</li><li>Foi definido um "Início diferido" .</li></ul>
A máquina de lavar não enche com água (a mensagem "h2o" é exibida no visor). Som de "bipe" a cada 5 segundos.	<ul style="list-style-type: none"><li>A mangueira de entrada de água não está ligada à torneira.</li><li>A mangueira está dobrada.</li><li>A torneira da água não está aberta.</li><li>O abastecimento de água da rede foi cortado.</li><li>Não existe suficiente pressão.</li><li>O botão "Início/Pausa"  não foi premido.</li></ul>
A máquina de lavar enche e drena água continuamente.	<ul style="list-style-type: none"><li>A mangueira de drenagem não foi instalada 65 a 100 cm afastada do solo.</li><li>A extremidade da mangueira de drenagem está imersa em água.</li><li>O conector de drenagem na parede não tem uma ventilação de ar.</li><li>Se o problema persistir após terem sido realizadas estas verificações, feche a torneira da água, desligue a máquina de lavar e contacte o Serviço Pós-Venda. Se a habitação for num dos pisos superiores de um edifício, pode, por vezes, ocorrer um efeito sifão originando, assim, que a máquina de lavar encha e drene água continuamente. Estão disponíveis no mercado válvulas especiais antissifão para prevenir este tipo de problemas.</li></ul>
A máquina de lavar não drena ou não centrifuga.	<ul style="list-style-type: none"><li>O programa não inclui a função de drenagem: com determinados programas, tem de ser ativada manualmente.</li><li>A mangueira de drenagem está dobrada.</li><li>A linha de drenagem está obstruída.</li></ul>
A máquina de lavar vibra excessivamente durante o ciclo de centrifugação.	<ul style="list-style-type: none"><li>No momento da instalação, o tambor não foi adequadamente bloqueado.</li><li>A máquina de lavar não está nivelada.</li><li>A máquina de lavar está apertada entre mobiliário e parede.</li></ul>
A máquina de lavar tem uma fuga de água.	<ul style="list-style-type: none"><li>A mangueira de entrada de água não foi apertada adequadamente.</li><li>A gaveta do detergente está entupido.</li><li>A mangueira de drenagem não foi apertada adequadamente.</li></ul>
A máquina está bloqueada e o visor pisca, indicando um código de erro (p. ex., F-01, F-..).	<ul style="list-style-type: none"><li>Desligue a máquina, retire a ficha da tomada e aguarde aprox. 1 minuto antes de a voltar a ligar.</li><li>Se o problema persistir, contacte o Serviço Pós-Venda.</li></ul>
É formada demasiada espuma.	<ul style="list-style-type: none"><li>O detergente não é compatível com a máquina de lavar (deve conter a palavra "para máquinas de lavar", "para lavar à mão e máquinas de lavar", ou algo semelhante).</li><li>A dosagem foi excessiva.</li></ul>
A porta está bloqueada, com ou sem indicação de falha, e o programa não funciona.	<ul style="list-style-type: none"><li>A porta é bloqueada em caso de falta de energia. O programa irá continuar automaticamente quando a alimentação estiver dentro do intervalo correto.</li><li>A máquina de lavar está imobilizada. O programa irá continuar automaticamente quando a causa da imobilização for eliminada.</li></ul>



Pode transferir as instruções de segurança, o manual do utilizador, a ficha do produto e os dados energéticos:

- Visitando o nosso website [docs.whirlpool.eu](https://docs.whirlpool.eu)
- Utilizando o código QR
- Em alternativa, **contacte o nosso Serviço Pós-Venda** (Consulte o número de telefone no livro de garantia). Ao contactar o nosso Serviço Pós-Venda, indique os códigos fornecidos na placa de identificação do seu produto.

