

DEUTSCH	Installationsanweisungen	Seite 4
ENGLISH	Installation instructions	Page 5
FRANÇAIS	Instructions d'installation	Page 6
NEDERLANDS	Aanwijzingen voor de installatie	Pagina 7
ESPAÑOL	Instrucciones para la instalación	Página 8
PORTUGUÊS	Instruções para instalação	Página 9
ITALIANO	Istruzioni per l'installazione	Pagina 10
ΕΛΛΑΣ	Οδηγίες εγκατάστασης	Σελίδα 11
SVENSKA	Installationsanvisningar	Sidan 12
NORSK	Installasjonsveiledning	Side 13
DANSK	Opstillingsvejledning	Side 14
SUOMI	Asennusohjeet	Sivu 15
POLSKI	Instalacja	Strona 16
ČESKY	Instalace	Strana 17
SLOVENSKY	Inštalácia	Strana 18
MAGYAR	Üzembe helyezés	Oldal 19
РУССКИЙ	Установка	Страница 20
БЪЛГАРСКИ	Инсталиране	Страница 21
ROMANA	Instalarea	Pagina 22

Ⓧ Für eine sichere und korrekte Installation des Gerätes diese Anleitung und die beiliegende Dokumentation bitte aufmerksam durchlesen (siehe Kapitel " Allgemeine Hinweise und Ratschläge").

Produkteigenschaften, technische Daten, Abbildungen und Zubehörteile können ohne Vorankündigung geändert werden.

ANSCHLUSS AN DAS STROMNETZ

Das Gerät an das Stromnetz anschließen. Die elektrische Sicherheit des Gerätes ist nur dann gewährleistet, wenn es korrekt an eine funktionstüchtige und den gesetzlichen Bestimmungen entsprechende Erdung angeschlossen ist.

AUFSTELLUNG UND NIVELLIERUNG DES KÜHLSCHRANKS

Falls der Kühlschrank etwas instabil ist oder ein leichteres Schließen der Türen erwünscht ist, sollte die Neigung des Gerätes gemäß den nachfolgenden Anweisungen eingestellt werden (modellabhängig, siehe nebenstehende Abbildungen). An der Geräteunterseite befinden sich beidseitig zwei vordere und zwei hintere Rollen sowie zwei höhenverstellbare Stellfüße im vorderen Teil (siehe **Abb. A**).

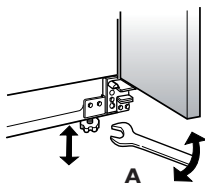

1. Die Installationsposition überprüfen; in alle Richtungen einschließlich nach oben muss ein Freiraum von mindestens 1 cm vorgesehen werden.
2. Das Gerät an das Stromnetz anschließen.
3. Den Kühlschrank in seine definitive Position verstellen.
4. Beide Türen öffnen und die Sockelblende abnehmen, um Zugriff auf die Stellfüße und die Nivellierschrauben auf der linken und rechten Geräteunterseite zu erhalten (sofern vorhanden). Die obere Schraube (1) reguliert die hintere Rolle, sofern vorhanden, die untere Schraube (2) reguliert die vordere Rolle (siehe **Abb. B**).

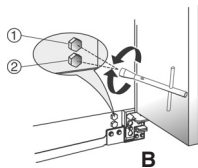

5. Die Nivellierschrauben mit dem mitgelieferten Schlüssel (sofern vorhanden) einstellen. Drehen Sie im Uhrzeigersinn, um das Gerät anzuheben und gegen den Uhrzeigersinn, um es abzusenken. Es können mehrere Drehungen der Nivellierschrauben und/oder Stellfüße notwendig sein, um den Kühlschrank planeben auszurichten.
6. Nach der Nivellierung überprüfen, ob beide Füße den Fußboden berühren, um die Betriebssicherheit zu gewährleisten.

Hinweis: Schrauben Sie die Nivellierschrauben und die Stellfüße nicht zu weit aus, damit sie nicht heraustreten.

Ausfluchten der Türen

Falls nach der Inbetriebnahme des Gerätes die Kühl- und Gefrierschranktür nicht ausgerichtet sein sollten, muss das Gerät zunächst vom Stromnetz getrennt und danach die Einstellung beider Türen gemäß dem Schema am Ende dieser Anleitung vorgenommen werden.

- AUSBAUEN DER GEFRIERSCHRANKTÜR (A)**
- AUSBAUEN DER KÜHLSCHRANKTÜR (B)**
- MONTAGE DER GEFRIERSCHRANKTÜR (C)**
- MONTAGE DER KÜHLSCHRANKTÜR (D)**
- HORIZONTALES AUSRICHTEN DER GEFRIER- UND KÜHLSCHRANKTÜR (E)**
- VERTIKALES AUSRICHTEN DER GEFRIER- UND KÜHLSCHRANKTÜR (F)**

Ⓒ For correct and safe installation of the appliance, please carefully read this manual and the other documentation provided (see section "Precautions and general advice").

Specifications, technical data, images and parts supplied may be subject to change without prior notice.

ELECTRICAL CONNECTION

Connect the appliance to the mains power supply. Electrical safety of the appliance can only be guaranteed if it is correctly connected to an efficient, approved earthing system.

POSITIONING AND LEVELLING YOUR REFRIGERATOR

If the appliance seems unsteady or you want the doors to close more easily, adjust the appliance's tilt following the instructions below (depending on the model, as shown in the figures on the right).

The refrigerator has two front and two rear wheels at the base of the product on each side and two adjustable feet at the front (see **figure A**).

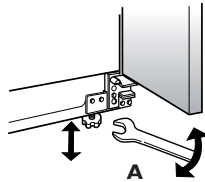

1. Check the installation location to be sure you have at least 1 cm clearance on all sides including the top.
2. Connect the appliance to the mains power supply.
3. Move the refrigerator into its final position.

4. Open both doors and remove the plinth to locate the feet and levelling bolts at the left and right of the refrigerator base (where present). The top bolt (1) will adjust the rear wheel (if provided), and the bottom bolt (2) will adjust the front wheel (see **figure B**).

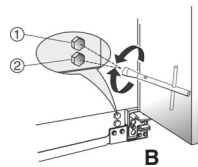

5. Use the wrench provided (if present) to adjust the levelling bolts. Turn clockwise to raise the appliance, or anticlockwise to lower it. It may take several turns of the levelling bolts and/or feet to adjust the tilt of the refrigerator.

6. After levelling the product, ensure that both feet touch the ground for safe use.

Note: do not unscrew the levelling bolts and feet too much as they could fall out.

Aligning the doors

If, after switching on the appliance and adjusting the refrigerator and freezer doors, the doors are misaligned, disconnect the appliance from the power supply and adjust both doors as indicated in the diagram at the end of this manual.

- REMOVING THE FREEZER DOOR (A)
- REMOVING THE REFRIGERATOR DOOR (B)
- MOUNTING THE FREEZER DOOR (C)
- MOUNTING THE REFRIGERATOR DOOR (D)
- HORIZONTAL ALIGNMENT OF FREEZER AND REFRIGERATOR DOORS (E)
- VERTICAL ALIGNMENT OF FREEZER AND REFRIGERATOR DOORS (F)

Ⓣ Afin que l'appareil soit installé de manière sûre et correcte, nous vous invitons à lire attentivement cette notice ainsi que le feuillet accompagnant l'appareil (voir le chapitre "Précautions et recommandations générales").

Les caractéristiques, les données techniques, les illustrations et les pièces fournies peuvent être sujettes à modification sans préavis.

BRANCHEMENT DE L'APPAREIL AU RÉSEAU ÉLECTRIQUE

Branchez l'appareil au réseau électrique
La sécurité électrique de l'appareil est garantie uniquement s'il est correctement branché à une installation de mise à la terre efficace et conforme à la loi.

POSITIONNEMENT ET MISE À NIVEAU DU RÉFRIGÉRATEUR

Si l'appareil n'est pas stable ou pour faciliter la fermeture correcte des portes, il est possible de régler l'inclinaison de l'appareil en suivant les instructions énoncées ci-après (selon le modèle, comme illustré dans la figure ci-contre).

Le réfrigérateur est équipé, à l'avant et à l'arrière, de deux roulettes situées à la base de l'appareil, de part et d'autre de celui-ci, et de deux pieds réglables situés à l'avant (voir figure A).

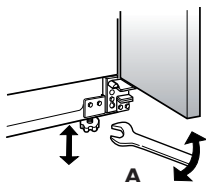

1. Au moment de l'installation, vérifiez qu'il y a un espace d'au moins 1 cm latéralement, à l'arrière et au-dessus de l'appareil.

2. Branchez l'appareil.

3. Placez le réfrigérateur dans sa position définitive.

4. Ouvrez les deux portes et retirez la plinthe pour découvrir les pieds et les vis de mise à niveau situés à gauche et à droite de la base de l'appareil (si présents). La vis supérieure (1) règle la roue arrière (si celle-ci est présente), tandis que la vis inférieure (2) règle la roue avant (voir la figure B).

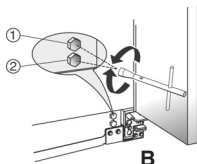

5. Réglez les vis de mise à niveau à l'aide de la clef fournie (si présente). Tournez dans le sens des aiguilles d'une montre pour soulever l'appareil, et dans le sens contraire pour l'abaisser. Il peut s'avérer nécessaire d'effectuer plusieurs tours avec les vis de mise à niveau et/ou les pieds pour régler l'inclinaison du réfrigérateur.

6. Dès que l'appareil est parfaitement d'aplomb, vérifiez que les deux pieds reposent bien sur le sol.

Remarque : Ne dévissez pas les vis de mise à niveau et les pieds de manière excessive pour éviter qu'ils ne se détachent complètement.

Alignement des portes

Si, après avoir mis l'appareil en service et stockés des aliments dans les portes des compartiments réfrigérateur et congélateur, vous constatez que les portes ne sont pas correctement alignées, débranchez l'appareil et procédez au réglage des deux portes comme indiqué dans le schéma figurant à la fin de la présente notice d'utilisation.

**DÉMONTAGE DE LA PORTE CONGÉLATEUR (A)
DÉMONTAGE DE LA PORTE RÉFRIGÉRATEUR (B)
MONTAGE DE LA PORTE CONGÉLATEUR (C)
MONTAGE DE LA PORTE RÉFRIGÉRATEUR (D)
ALIGNEMENT HORIZONTAL DES PORTES
CONGÉLATEUR ET RÉFRIGÉRATEUR (E)
ALIGNEMENT VERTICAL DES PORTES
CONGÉLATEUR ET RÉFRIGÉRATEUR (F)**

(NL) Om de installatie van het apparaat veilig en correct uit te voeren adviseren wij u deze handleiding en de bijgeleverde documentatie zorgvuldig door te lezen (zie hoofdstuk "Voorzorgsmaatregelen en algemene adviezen").

Kenmerken, technische gegevens, afbeeldingen en bijgeleverde onderdelen zijn onderhevig aan wijzigingen zonder voorafgaande aankondiging.

ELEKTRISCHE AANSLUITING

Sluit het apparaat aan op het elektriciteitsnet. De elektrische veiligheid van het apparaat is alleen gegarandeerd als het correct is aangesloten op een goed werkend en volgens de wettelijke voorschriften geaard stopcontact.

PLAATSING EN WATERPAS ZETTEN VAN DE KOELKAST

Als de koelkast niet stabiel lijkt te staan of wanneer u wilt dat de deuren makkelijker sluiten dan adviseren wij u de hellingshoek van het apparaat af te stellen volgens de hierna beschreven aanwijzingen (volgens het model, zoals weergegeven op de afbeeldingen hiernaast).

De koelkast is voorzien van twee wielen aan de voorkant en twee aan de achterkant op de onderkant van het apparaat aan beide zijden en twee afstelbare pootjes op de voorkant (zie **afbeelding A**).

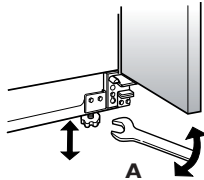

1. Controleer de installatiestand om ervoor te zorgen dat er een ruimte van minstens 1 cm aan alle kanten blijft inclusief de bovenkant.

2. Sluit het apparaat aan op het elektriciteitsnet.

3. Zet de koelkast op zijn uiteindelijke plaats.

4. Zet beide deuren open en verwijder de plint om bij de pootjes en de stelschroeven aan de linker- en rechterkant op de onderkant van de koelkast te kunnen komen (indien aanwezig).

Met de bovenste schroef (1) kan het achterste wiel, indien aanwezig, afgesteld worden terwijl met de onderste schroef (2) het voorste wiel (zie **afbeelding B**) afgesteld kan worden.

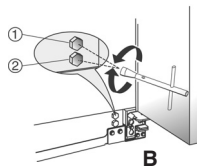

5. Gebruik de bijgeleverd sleutel, indien aanwezig, om de nivelleerbouten af te stellen. Draai met de klok mee om het apparaat hoger te zetten, of tegen de klok in om het lager te zetten. Het kan nodig zijn om de nivelleerbouten en/of pootjes enkele slagen te draaien om de hellingshoek van de koelkast af te stellen.

6. Nadat u het apparaat waterpas heeft gezet moet u zich ervan verzekeren dat beide pootjes de vloer raken om de koelkast veilig te kunnen laten werken.

Opmerking: draai de nivelleerbouten niet te ver los om te voorkomen dat ze naar buiten komen.

Uitlijnen van de deuren

Als na het in werking stellen en het vullen van de deurvakken van de koelkast en de vriezer met levensmiddelen mocht blijken dat de deuren niet onderling uitgelijnd zijn, het apparaat loskoppelen van het elektriciteitsnet en beide deuren afstellen zoals aangegeven in het schema aan het eind van deze handleiding.

- DEMONTEREN VAN DE DEUR VAN DE VRIEZER (A)**
- DEMONTEREN VAN DE DEUR VAN DE KOELKAST (B)**
- MONTEREN VAN DE DEUR VAN DE VRIEZER (C)**
- MONTEREN VAN DE DEUR VAN DE KOELKAST (D)**
- HORIZONTALE UITLIJNING DEUR VRIEZER EN KOELKAST (E)**
- VERTICALE UITLIJNING DEUR VRIEZER EN KOELKAST (F)**

Ⓔ Para la instalación segura y correcta del aparato se recomienda leer detenidamente este manual y el material impreso suministrado (ver capítulo "Precauciones y sugerencias generales").

Las características, los datos técnicos, las imágenes y las partes en dotación pueden estar sujetos a variaciones sin obligación de aviso previo.

CONEXIÓN ELÉCTRICA

Conectar el aparato a la red eléctrica.

La seguridad eléctrica del aparato está asegurada sólo si éste se conecta a una toma de tierra que cumple con las normas de seguridad establecidas por la ley.

EMPLAZAMIENTO Y NIVELACIÓN DEL FRIGORÍFICO

Si el frigorífico parece inestable o si se desea que las puertas cierren con mayor facilidad, regular la inclinación del aparato de acuerdo con las instrucciones siguientes (según el modelo, como indican las figuras al lado).

El frigorífico está dotado de dos ruedas delanteras y dos traseras, situadas a cada lado de la base, y de dos pies regulables situados en la parte frontal (ver **figura A**).

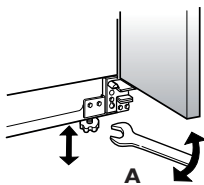

1. Controlar la posición de instalación para dejar al menos 1 cm libre sobre todos los lados, incluido el lado superior.
2. Conectar el aparato a la red eléctrica.
3. Desplazar el frigorífico a la posición final.

4. Abrir ambas puertas y quitar el zócalo para acceder a los pies y los tornillos de nivelación a la izquierda y a la derecha de la base del frigorífico (si los hay). El tornillo superior (1) regula la rueda trasera, si la hay; el inferior (2) regula la rueda delantera (ver **figura B**).

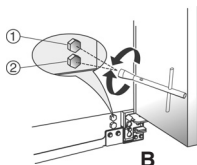

5. Utilizar la llave en dotación, si la hay, para regular los tornillos de nivelación. Girarlos en el sentido de las agujas del reloj para levantar el aparato o en sentido inverso para bajarlo. Podría ser necesario dar varias vueltas a los tornillos de nivelación y/o a los pies para regular la inclinación del frigorífico.
6. Una vez nivelado el aparato, comprobar que ambos pies toquen el suelo para trabajar en condiciones de seguridad.

Nota: no aflojar demasiado los tornillos de nivelación y los pies para evitar que se salgan.

Alineación de las puertas

Si después de la puesta en funcionamiento del aparato y la carga de las puertas del frigorífico y del congelador éstas se desalinean, desconectar el aparato de la red eléctrica y regularlas como se indica en el esquema al final del presente manual.

DESMONTAJE DE LA PUERTA DEL CONGELADOR (A)

DESMONTAJE DE LA PUERTA DEL FRIGORÍFICO (B)

MONTAJE DE LA PUERTA DEL CONGELADOR (C)

MONTAJE DE LA PUERTA DEL FRIGORÍFICO (D)

ALINEACIÓN HORIZONTAL DE LA PUERTA CONGELADOR Y FRIGORÍFICO (E)

ALINEACIÓN VERTICAL DE LA PUERTA CONGELADOR Y FRIGORÍFICO (F)

Ⓟ Para efectuar de forma segura e correcta a instalação do aparelho, aconselhamos a ler atentamente este manual, e o material impresso fornecido (consulte o capítulo "Precauções e sugestões gerais").

Características, dados técnicos, imagens e partes fornecidas podem estar sujeitas a variação sem obrigação de aviso prévio.

LIGAÇÃO DO APARELHO À REDE ELÉCTRICA

Ligue o aparelho à rede eléctrica.

A segurança eléctrica do aparelho é garantida apenas quando correctamente ligado a uma instalação eficiente de com ligação à terra em conformidade com as normas legais.

COLOCAÇÃO E NIVELAMENTO DO FRIGORÍFICO

Se o frigorífico parecer instável ou quando desejar que as portas fechem mais facilmente, aconselhamos a regular a inclinação do aparelho seguindo as instruções indicadas de seguida (segundo o modelo, e tal como indicado nas figuras ao lado).

O frigorífico possui duas rodas traseiras e duas dianteiras colocadas na base do aparelho, e em cada um dos lados, e de dois pézinhos reguláveis, colocados na parte dianteira (veja a **figura A**).

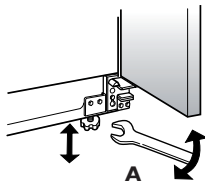

1. Verifique a posição de instalação, garantindo um espaço de pelo menos 1 cm em todos os lados, inclusivamente na parte superior.

2. Ligue o aparelho à rede eléctrica.

3. Afaste o frigorífico para a posição desejada.

4. Abra ambas as portas e retire a base para encontrar os pézinhos e os parafusos de nivelamento à esquerda e à direita da base do frigorífico (se estiver disponível).

O parafuso superior (1) regula a roda traseira, se estiver presente, enquanto que o parafuso inferior

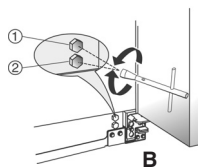

(2) regula a roda dianteira (consulte a **figura B**).

5. Utilize a chave fornecida, se estiver presente, para regular os parafusos de nivelamento. Rode no sentido dos ponteiros do relógio para levantar o frigorífico, ou no sentido contrário para abaixá-lo. Poderá vir a ser necessário rodar os parafusos de nivelamento e/ou os pézinhos várias vezes, até regular a inclinação do frigorífico.

6. Após ter nivelado o aparelho verifique se os pézinhos tocam o chão de forma a poder estar em segurança.

Nota: não desaparafuse excessivamente os parafusos de nivelamento e os pézinhos de forma a evitar a saída.

Alinhamento das portas

Quando tiver posto a funcionar o aparelho e tiver consequentemente carregado as portas do frigorífico e do congelador, verificar um desalinhamento de ambas, desligue o aparelho da rede eléctrica, e faça a regulação de ambas as portas, tal como indicado no esquema que se encontra no final deste manual.

DESMONTAGEM PORTA CONGELADOR (A)

DESMONTAGEM PORTA FRIGORÍFICO (B)

MONTAGEM PORTA CONGELADOR (C)

MONTAGEM PORTA FRIGORÍFICO (D)

ALINHAMENTO HORIZONTAL PORTA

CONGELADOR E FRIGORÍFICO (E)

ALINHAMENTO VERTICAL PORTA

CONGELADOR E FRIGORÍFICO (F)

① Per effettuare in modo sicuro e corretto l'installazione dell'apparecchio, si raccomanda di leggere attentamente questo manuale e il materiale cartaceo in dotazione (vedi capitolo "Precauzioni e suggerimenti generali").

Caratteristiche, dati tecnici, immagini e parti in dotazione possono essere soggetti a variazione senza obbligo di preavviso.

COLLEGAMENTO ALLA RETE ELETTRICA

Collegare l'apparecchio alla rete elettrica.

La sicurezza elettrica dell'apparecchio è assicurata soltanto quando è correttamente collegato ad un efficiente impianto di messa a terra a norma di legge.

POSIZIONAMENTO E LIVELLAMENTO DEL FRIGORIFERO

Qualora il frigorifero sembri instabile o si desidera che le porte si chiudano più facilmente, si consiglia di regolare l'inclinazione dell'apparecchio seguendo le istruzioni riportate di seguito (a seconda del modello, come riportato nelle figure a lato).

Il frigorifero è dotato di due ruote anteriori e due posteriori situate alla base dell'apparecchio su ciascun lato e di due piedini regolabili posizionati nella parte frontale (vedi **figura A**).

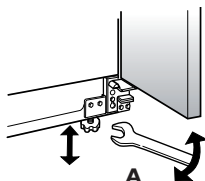

1. Controllare la posizione di installazione onde garantire che si lasci uno spazio di almeno 1 cm su tutti i lati compreso quello in alto.

2. Collegare l'apparecchio alla rete elettrica.

3. Spostare il frigorifero nella posizione finale.

4. Aprire entrambe le porte e

rimuovere lo zoccolo per

individuare i piedini e le viti di livellamento a sinistra e a destra della base del frigorifero (se disponibile). La vite superiore (1)

regola la ruota posteriore, se

presente, mentre la vite inferiore

(2) regola la ruota anteriore (vedi **figura B**).

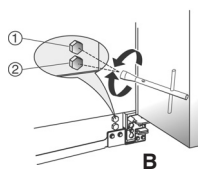

5. Utilizzare la chiave in dotazione, se presente, per

regolare le viti di livellamento. Ruotare in senso orario per sollevare il prodotto o in senso antiorario per abbassarlo.

Potrebbe essere necessario ruotare le viti di livellamento e/o i piedini di vari giri per regolare l'inclinazione del frigorifero.

6. Dopo aver livellato il prodotto assicurarsi che entrambi i piedini tocchino il pavimento per operare in sicurezza.

Nota: non svitare eccessivamente le viti di livellamento e i piedini in modo da evitarne la fuoriuscita.

Allineamento porte

Qualora dopo la messa in funzione dell'apparecchio ed il conseguente caricamento delle porte frigo e freezer si verificasse un disallineamento di entrambe, scollegare l'apparecchio dalla rete elettrica e procedere alla regolazione di entrambe le porte come indicato nello schema in fondo al presente manuale.

SMONTAGGIO PORTA CONGELATORE (A)

SMONTAGGIO PORTA FRIGORIFERO (B)

MONTAGGIO PORTA CONGELATORE (C)

MONTAGGIO PORTA FRIGORIFERO (D)

ALLINEAMENTO ORIZZONTALE PORTA

CONGELATORE E FRIGORIFERO (E)

ALLINEAMENTO VERTICALE PORTA

CONGELATORE E FRIGORIFERO (F)

Ⓞ Για να γίνει σωστά η εγκατάσταση της συσκευής, συνιστάται να διαβάσετε προσεκτικά το παρόν εγχειρίδιο και το παρεχόμενο έντυπο υλικό (βλέπε κεφάλαιο "Γενικές προφυλάξεις και συμβουλές").

Χαρακτηριστικά, τεχνικά στοιχεία, εικόνες και παρεκκόμενα μπορεί να τροποποιηθούν χωρίς υποχρέωση προειδοποίησης.

ΣΥΝΔΕΣΗ ΤΗ ΣΥΣΚΕΥΗΣ ΣΤΟ ΗΛΕΚΤΡΙΚΟ ΔΙΚΤΥΟ

Συνδέστε τη συσκευή στο ηλεκτρικό δίκτυο. Η ηλεκτρική ασφάλεια της συσκευής εξασφαλίζεται μόνο όταν είναι σωστά συνδεδεμένη σε μία αποτελεσματική εγκατάσταση γείωσης σύμφωνα με το νόμο.

ΤΟΠΟΘΕΤΗΣΗ ΚΑΙ ΕΠΙΠΕΔΟΠΟΙΗΣΗ ΤΟΥ ΨΥΓΕΙΟΥ

Αν το ψυγείο φαίνεται να είναι ασταθές ή εάν επιθυμείτε οι πόρτες να κλείνουν εύκολα, συνιστάται να ρυθμίσετε την κλίση της συσκευής ακολουθώντας τις οδηγίες που αναφέρονται παρακάτω (ανάλογα με το μοντέλο, όπως φαίνεται στη διπλανή εικόνα).

Το ψυγείο διαθέτει δύο τροχούς εμπρός και δύο πίσω στη βάση της συσκευής, σε κάθε πλευρά και δύο ρυθμιζόμενα ποδαράκια τοποθετημένα στην εμπρόσθια πλευρά (βλέπε **εικόνα Α**).

Ελέγξτε τη θέση εγκατάστασης έτσι ώστε να αφήσετε χώρο τουλάχιστον 1 cm σε όλες τις πλευρές και στο πάνω μέρος της συσκευής.

2. Συνδέστε τη συσκευή στο ηλεκτρικό δίκτυο.

3. Μετακινήστε το ψυγείο στην τελική του θέση.

4. Ανοίξτε και τις δύο πόρτες και αφαιρέστε το κάτω κάλυμμα προκειμένου να εντοπίσετε τα ποδαράκια και τις βίδες επιπεδοποίησης αριστερά και δεξιά στη βάση του ψυγείου (εάν προβλέπονται). Η επάνω βίδα (1) ρυθμίζει το πίσω τροχό, εά υπάρχει, ενώ η κάτω βίδα (2) ρυθμίζει τον εμπρός τροχό (βλέπε **εικόνα Β**).

5. Χρησιμοποιήστε το παρεχόμενο κλειδί, εάν υπάρχει, για να ρυθμίσετε τις βίδες επιπεδοποίησης. Γυρίστε δεξιόστροφα για να ανεβάσετε τη συσκευή ή αριστερόστροφα για να την κατεβάσετε. Ενδέχεται να είναι απαραίτητο να στρέψετε τις βίδες επιπεδοποίησης ή/και τα ποδαράκια κάνοντας πολλές στροφές για να ρυθμίσετε την κλίση του ψυγείου.

6. Αφού επιπεδοποιήσετε τη συσκευή βεβαιωθείτε ότι και τα δύο ποδαράκια ακουμπάνε στο πάτωμα προκειμένου να λειτουργεί με ασφάλειας.

Σημείωση: μην ξεβιδώνετε υπερβολικά τις βίδες επιπεδοποίησης και τα ποδαράκια για να αποφύγετε να βγουν.

Ευθυγράμμιση θυρών

Αν μετά τη θέση σε λειτουργία του ψυγείου και την επακόλουθη φόρτωση των πορτών του ψυγείου και του καταψύκτη παρατηρήσετε έλλειψη ευθυγράμμισης και στις δύο, αποσυνδέστε το ψυγείο από ηλεκτρικό δίκτυο και προχωρήστε σε ρύθμιση και των δύο πορτών όπως φαίνεται στο σχέδιο της τελευταίας σελίδας του παρόντος εγχειρίδιου.

ΑΦΑΙΡΕΣΗ ΠΟΡΤΑΣ ΚΑΤΑΨΥΚΤΗ (Α)

ΑΦΑΙΡΕΣΗ ΠΟΡΤΑΣ ΨΥΓΕΙΟΥ (Β)

ΤΟΠΟΘΕΤΗΣΗ ΠΟΡΤΑΣ ΚΑΤΑΨΥΚΤΗ (C)

ΤΟΠΟΘΕΤΗΣΗ ΠΟΡΤΑΣ ΨΥΓΕΙΟΥ (D)

ΟΡΙΖΟΝΤΙΑ ΕΥΘΥΓΡΑΜΜΙΣΗ ΠΟΡΤΑΣ

ΚΑΤΑΨΥΚΤΗΣ ΚΑΙ ΨΥΓΕΙΟ (Ε)

ΚΑΘΕΤΗ ΕΥΘΥΓΡΑΜΜΙΣΗ ΠΟΡΤΑΣ

ΚΑΤΑΨΥΚΤΗΣ ΚΑΙ ΨΥΓΕΙΟ (F)

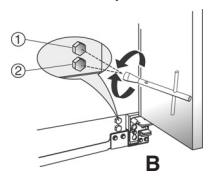
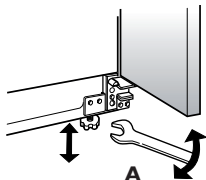

⑤ För att kunna installera kylskåpet på korrekt och säkert sätt, rekommenderas att noggrant läsa den här handboken och det medföljande pappersmaterial (se kapitlet "Försiktighetsåtgärder och allmänna förslag").

Specifikationer, tekniska data, bilder och medlevererade delar kan ändras utan föregående meddelande.

ELEKTRISK ANSLUTNING

Anslutning till elnätet.

Apparatens elektriska säkerhet kan endast garanteras när apparaten är korrekt ansluten till ett verksamt jordningssystem som uppfyller kraven i gällande lagstiftning.

PLACERING OCH NIVÅJUSTERING AV KYLSKÅPET

Om kylskåpet verkar ostadigt eller om du vill att dörrarna stängs lättare, kan du justera lutningen på apparaten genom att följa anvisningarna nedan (beroende på modell, som visas på figurerna härintill).

Kylskåpet har två främre och två bakre hjul vid basen på vardera sida och två justerbara fötter placerade i den främre delen (se **figur A**).

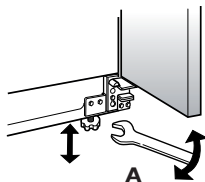

1. Kontrollera att platsen där kylskåpet ska stå är tillräckligt stor så att det går att lämna ett tomrum på minst 1 cm runt om kylskåpet, även på skåpets ovansida.

2. Anslutning till elnätet.

3. Placera kylskåpet på önskad plats.

4. Öppna båda dörrarna och ta bort sockeln för att lokalisera fötterna och

justerskruvarna till vänster och höger på kylskåpets botten (om sådana finns). Den övre skruven (1) reglerar det bakre hjulet, om sådant finns, medan den undre skruven (2) reglerar det främre hjulet (se **figur B**).

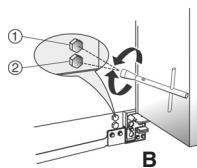

5. Använd den medföljande nyckeln när du ska reglera höjden på justeringsskruvarna. Vrid medurs för att höja och moturs för att sänka. Det kan vara nödvändigt att skruva flera varv på justeringsskruvarna eller fötterna för att få rätt lutning på kylskåpet.

6. Efter att ha höjjusterat produkten se till att båda fötterna vidrör golvet för säker drift.

Anmärkning: skruva inte för mycket på justeringsskruvarna och fötterna så att det glider ur led.

Justering i sid- och höjddled av kyl- och frysdörrar

Om du efter drifttagandet av apparaten och den efterföljande monteringen av kyl- och frysdörrar stöter på en snedställning av båda, koppla från apparaten från elnätet och justera båda dörrarna som visas i schemat i slutet av denna bruksanvisning.

DEMONTERING AV FRYSDÖRREN (A)

DEMONTERING AV KYLDÖRREN (B)

MONTERING AV FRYSDÖRREN (C)

MONTERING AV KYLDÖRREN (D)

HORIZONTAL JUSTERING AV

FRYS- OCH KYLSKÅPSDÖRR (E)

VERTIKAL JUSTERING AV

FRYS- OCH KYLSKÅPSDÖRR (F)

Ⓝ For å installere apparatet sikkert og korrekt, anbefales det å lese denne veiledningen og vedlagte papirer nøye (se kapittelet "Generelle forhåndsregler og råd").

Karakteristikk, tekniske data, bilder og vedlagte deler kan varieres uten forhåndsvarsel.

ELEKTRISK TILKOBLING

Koble kjøleskapet til strømmettet.
Apparatets elektriske sikkerhet er kun garantert når det er koblet til et forskriftsmessig, jordet elektrisk anlegg.

PLASSERING OG NIVELLERING AV KJØLESKAPET

Dersom kjøleskapet virker ustabilt eller dersom du vil at dørene lukker seg lettere, anbefales det å regulere hellingen på apparatet i følge instruksjonene nedenfor (avhengig av modellen, som vist i figurene ved siden av). Kjøleskapet er utstyrt med to hjul foran og to hjul bak nede på apparatet på hver side og to reguleringsføtter foran (se **figur A**).

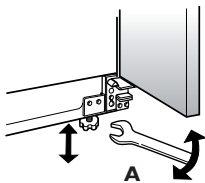

1. Kontroller kjøleskapets posisjon og sørg for at det er minst 1 cm med luftrom på alle kanter, også over apparatet.

2. Koble kjøleskapet til strømmettet.

3. Sett kjøleskapet i korrekt posisjon.

4. Åpne begge dørene og fjern sokkelen for å komme til føttene og nivelleringskruene til venstre og høyre nede på kjøleskapet (avhengig av modell). Den øvre skruen (1) regulerer det bakre hjulet (noen modeller), mens den nedre skruen (2) regulerer det fremre hjulet (se **figur B**).

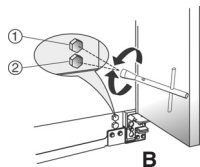

5. Bruk nøkkelen som følger med (noen modeller) for å regulere nivelleringskruene. Roter med urviseren for å heve og mot urviseren for å senke apparatet. Det kan være nødvendig å skru nivelleringskruene og/eller føttene flere omdreininger for å justere hellingen på kjøleskapet.

6. For sikker bruk av apparatet må du passe på at beggene føttene berører gulvet etter nivelleringen.

Merk: Ikke løsne for mye på nivelleringskruene når apparatet skal senkes, ellers kan de falle ut.

Nivellering av dørene

Dersom dørene ikke står jevnt etter igangsetting av apparatet og ilegging av matvarer i kjøleskap- og fryserdørene, kobles apparatet fra strømmettet og dørene reguleres som vist i skjemaet bakerst i denne veiledningen.

AVMONTERING AV FRYSERDØR (A) AVMONTERING AV KJØLESKAPSDØR (B) MONTERING AV FRYSERDØR (C) MONTERING AV KJØLESKAPSDØR (D) HORIZONTAL NIVELLERING AV FRYSER- OG KJØLESKAPSDØRENE (E) VERTIKAL NIVELLERING AV FRYSER- OG KJØLESKAPSDØRENE (F)

ⓧ For at kunne installere apparatet sikkert og korrekt anbefales det, at denne brugervejledning samt alle medfølgende dokumenter læses grundigt (se kapitlet "Forholdsregler og almene forslag").

Specifikationer, tekniske data, billeder og medfølgende dele kan ændres uden forudgående varsel.

TILSLUTNING TIL ELFORSYNINGEN

Tilslut apparatet til elforsyningen.

Apparatets elsikkerhed garanteres kun, når det er korrekt tilsluttet til en kontakt med lovpligtig ekstrabeskyttelse.

PLACERING OG NIVELLERING AF KØLESKABET

Hvis køleskabet virker ustabilt, eller hvis man ønsker at dørene skal være lettere at lukke, anbefales det at apparatet stilles skråt i henhold til følgende anvisninger (alt efter model som vist på figuren).

Køleskabets bund er udstyret med to forhjul og to baghjul på hver side af de

nivelleringsfødder, der er anbragt fortil (se **figur A**).

1. Kontrollér opstillingsstedet for at sikre, at der vil være 1 cm fri afstand på alle sider, herunder også i højden.
2. Tilslut skabet til elforsyningen.
3. Flyt køleskabet til den position, hvor det skal blive stående.

4. Åbn begge døre, og fjern soklen for at se nivelleringsfødder og -skrue til højre og venstre på køleskabets bund (hvis de forefindes). Den øverste skrue (**1**) justerer baghjulene, hvis de forefindes, mens den nederste skrue (**2**) justerer forhjulet (se **figur B**).

5. Brug den medfølgende nøgle, hvis den forefindes, til at justerer nivelleringskruerne. Drej dem til højre for at hæve og til venstre for at sænke de tilsvarende sider af skabet. Det kan kræve flere omgange af niveauskruerne og/eller -fødderne at justere køleskabets hældning.

6. Når apparatet er nivelleret, skal det sikres, at begge fødder rører gulvet, så køleskabet er sikkert at bruge.

Bemærk: Pas på at skrue nivelleringskruer og -fødder ikke skrues for langt ud, så de ikke falder ud

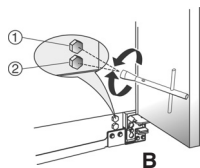
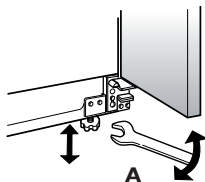

Justering af dørene

Hvis det, efter at apparatet er taget i brug, viser sig, at dørene ikke er indrettet korrekt, skal apparatet frakobles strømforsyningen, og begge døre skal justeres som angivet i skemaet sidst i denne brugervejledning.

- AFMONTERING AF FRYSERENS DØR (A)
- AFMONTERING AF KØLEAFDELINGENS DØR (B)
- MONTERING AF FRYSERENS DØR (C)
- MONTERING AF KØLEAFDELINGENS DØR (D)
- VANDRET INDRETNING AF DØR TIL KØLE- OG FRYSESKAB (E)
- LODRET INDRETNING AF DØR TIL KØLE- OG FRYSESKAB (F)

FIN Lue huolellisesti nämä ohjeet sekä mukana toimitetut asiakirjat varmistaaksesi laitteen turvallisen ja oikein suoritetun asennuksen (katso kappale Varoituksia ja yleisiä suosituksia).

Pidätämme oikeuden tehdä muutoksia ominaisuuksiin, teknisiin tietoihin, kuviin ja mukana toimitettuihin osiin ilman ennakoilmoitusta.

SÄHKÖLIITÄNTÄ

Kytke laite sähköverkkoon.

Laitteen sähköturvallisuus on varmistettu vain, kun se on kytketty asianmukaisesti maadoitettuun, määräysten mukaiseen verkkopistorasiaan.

JÄÄKAAPIN SIOJITTAMINEN JA TASAPAINOTTAMINEN

Jos jääkaappi näyttää olevan epätasapainossa tai ovien sulkeminen on hankalaa, säädä laitteen asentoa noudattaen seuraavia ohjeita (mallikohtaisesti, sivulla olevan kuvan ohjeita noudattaen).

Jääkaapin pohjassa on säädettävät pyörät edessä ja takana kummallakin puolella ja kaksi säätöjalkaa edessä (katso **kuva A**).

1. Tarkista, että laite on sijoitettu siten, että sen kummallakin puolella ja yläpuolella on vähintään 1 cm:n rako.

2. Kytke laite verkkovirtaan.

3. Siirrä jääkaappi lopulliselle paikalleen.

4. Avaa kumpikin ovi ja irrota jalustapaneeli. Laitteen säätöjalat ja tasapainotusruuvit sijaitsevat paneelin takana, laitteen alaosassa vasemmalla ja oikealla puolella (mikäli varusteena).

Ylemmällä ruuvilla (1) säädetään takapyörää (mikäli varusteena) ja alemmalla ruuvilla (2) etupyörää (katso **kuva B**).

5. Säädä tasapainotusruuveja laitteen mukana toimitetun ruuviavaimen avulla. Kun kierrät ruuvia myötäpäivään, laite nousee ylemmäs, ja vastapäivään kierrettäessä laite laskeutuu alemmas. Ruuveja ja/tai säätöjalkoja on mahdollisesti kierrettävä useampia kierroksia, ennen kuin jääkaappi on tasapainossa.

6. Kun olet säätänyt laitteen tasapainoon, tarkista, että kumpikin säätöjalka koskee lattiaan. Tällöin laite toimii asianmukaisesti.

Huom! Älä kierrä tasapainotusruuveja ja säätöjalkoja liian paljon auki, jotta ne eivät irtoa kokonaan.

Ovien kohdistaminen

Jos jääkaapin ja pakastimen ovet eivät ole tasassa laitteen käyttöönoton ja tuotteiden täyttämisen jälkeen, kytke laite irti verkkovirrasta ja säädä kumpaakin ovea tämän käyttöohjeen lopussa olevan kaavion ohjeiden mukaisesti.

**PAKASTIMEN OVEN IRROTTAMINEN (A)
JÄÄKAAPIN OVEN IRROTTAMINEN (B)
PAKASTIMEN OVEN KIINNITTÄMINEN (C)
JÄÄKAAPIN OVEN KIINNITTÄMINEN (D)
PAKASTIMEN JA JÄÄKAAPIN OVEN
VAAKASUUNTAINEN SÄÄTÖ (E)
PAKASTIMEN JA JÄÄKAAPIN OVEN
PYSTYSUUNTAINEN SÄÄTÖ (F)**

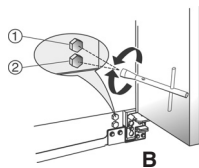
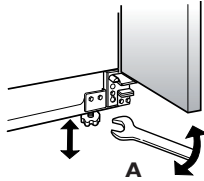

Ⓟ Aby przeprowadzić instalację urządzenia w bezpieczny i prawidłowy sposób, zaleca się uważne przeczytanie niniejszego podręcznika oraz dokumentacji załączonej do urządzenia (patrz rozdział "Środki ostrożności i zalecenia ogólne").

Właściwości, dane techniczne, ilustracje oraz części wchodzące w skład wyposażenia mogą ulec zmianie bez uprzedniego powiadomienia.

PODŁĄCZENIE DO SIECI ZASILAJĄCEJ

Podłączyć urządzenie do domowej sieci zasilającej. Urządzenie jest bezpieczne jedynie w przypadku, gdy zostało poprawnie podłączone do uziemienia zgodnego z normami.

REGULACJA POZYCJI I WYPOZIOMOWANIE CHŁODZIARKI

Jeżeli chłodziarka jest niestabilna lub chce się ułatwić zamykanie drzwi, zaleca się wyregulowanie nachylenia urządzenia zgodnie z poniższymi instrukcjami (w zależności od modelu, jak pokazano na ilustracjach obok).

Chłodziarka wyposażona jest w dwa kółka przednie i dwa kółka tylne u dołu urządzenia (na każdym rogu) oraz w dwie regulowane nóżki znajdujące się w przedniej części (patrz **rys. A**).

1. Sprawdzić miejsce instalacji, aby był zapewniony prześwit co najmniej 1 cm z każdej strony chłodziarki, również z góry.
2. Podłączyć urządzenie do instalacji elektrycznej.
3. Ustawić chłodziarkę na swoim miejscu.

4. Otworzyć obie pary drzwi i wyjąć cokół, aby zlokalizować nóżki i śruby poziomujące po prawej i lewej stronie podstawy chłodziarki (jeżeli występuje). Śruba górna (1) służy do regulacji kółka tylnego, jeżeli takowe występuje, natomiast śruba dolna (2) do regulacji kółka przedniego (patrz **rys. B**).

5. Użyć dostarczonego klucza (jeżeli jest w zestawie) do regulacji śrub poziomujących. Obrót śruby poziomującej w kierunku zgodnym z ruchem wskazówek zegara powoduje podniesienie urządzenia, zaś obrót w kierunku przeciwnym do ruchu wskazówek zegara powoduje jego obniżenie. W celu wyregulowania nachylenia chłodziarki może się okazać konieczne wykonanie kilku obrotów śrub poziomujących i/lub nóżek.

6. Po wypoziomowaniu urządzenia należy się upewnić, że obie nóżki dotykają podłogi, co zapewni bezpieczną eksploatację urządzenia.

Uwaga: nie odkręcać nadmiernie śrub poziomujących ani nóżek, aby uniknąć ich wysunięcia z urządzenia.

Regulowanie drzwiczek

Jeżeli po uruchomieniu urządzenia i zainstalowaniu drzwi chłodziarki i zamrażarki zauważy się brak wyważenia drzwi, należy odłączyć urządzenie od zasilania elektrycznego i wyregulować obie pary drzwi zgodnie ze wskazówkami przedstawionymi na schemacie w końcowej części niniejszego podręcznika.

**DEMONTAŻ DRZWICZEK ZAMRAŻARKI (A)
DEMONTAŻ DRZWICZEK CHŁODZIARKI (B)
MONTAŻ DRZWICZEK ZAMRAŻARKI (C)
MONTAŻ DRZWICZEK CHŁODZIARKI (D)
WYRÓWNANIE W POZIOMIE DRZWICZEK ZAMRAŻARKI I CHŁODZIARKI (E)
WYRÓWNANIE W PIONIE DRZWICZEK ZAMRAŻARKI I CHŁODZIARKI (F)**

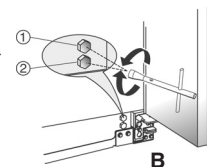
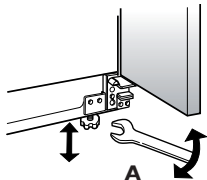

☺ Pro správnou a bezpečnou instalaci spotřebiče doporučujeme přečíst si pozorně tento návod a přiloženou tištěnou dokumentaci (viz kapitola "Všeobecné pokyny a upozornění").

Vlastnosti, technické údaje, obrázky a součásti příslušenství se mohou měnit bez nutnosti předchozího upozornění.

PŘIPOJENÍ SPOTŘEBIČE K ELEKTRICKÉ SÍTI

Připojte spotřebič k přívodu elektrické energie. Elektrické zabezpečení přístroje je zajištěno pouze v případě správného připojení k účinnému uzemňovacímu zařízení podle zákonných předpisů.

UMÍSTĚNÍ A VYROVNÁNÍ CHLADNIČKY

Pokud se chladnička zdá nestabilní nebo se dveře obtížně zavírají, seřídte její sklon následujícím způsobem (podle modelu, jak je zobrazeno na obrázcích vpravo).

Chladnička má dvě přední a dvě zadní kolečka umístěná na podstavci spotřebiče na každé straně a dvě nastavitelné nožky umístěné na přední části (viz **obrázek A**).

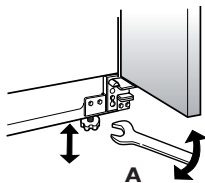

1. Zkontrolujte, zda je při daném umístění chladničky na všech stranách včetně horní strany alespoň 1 cm volného prostoru.

2. Připojte spotřebič k přívodu elektrické energie.

3. Posuňte chladničku do konečné polohy.

4. Otevřete dveře chladničky i mrazničky a odstraňte sokl pro vytvoření přístupu k nožkám a vyrovnávacím šroubům na levé a pravé straně podstavce chladničky (pokud existují). Horním šroubem (1) se seřizuje zadní kolečko (je-li u modelu), spodním šroubem (2) se seřizuje přední kolečko (viz **obrázek B**).

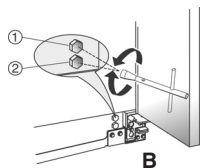

5. K seřízení vyrovnávacích šroubů použijte přiložený klíč (pokud je přiložen). Chcete-li spotřebič zvednout, otáčejte vyrovnávacím šroubem doprava, chcete-li ho snížit, otáčejte jím doleva. K vyrovnání sklonu chladničky je někdy nutné otočit vyrovnávacími šrouby a/nebo nožkami o několik otáček.

6. Po vyrovnání spotřebiče se ujistěte, že se obě nožky dotýkají podlahy, aby činnost spotřebiče byla bezpečná.

Poznámka: vyrovnávací šrouby a nožky nevyšroubujte příliš, aby se zamezilo jejich vypadnutí.

Vyrovnání dveří

Pokud po uvedení spotřebiče do chodu a následném zatížení dveří chladničky a mrazničky dojde k jejich posunutí, odpojte spotřebič od elektrické sítě a proveďte seřízení obou dveří podle schématu na konci tohoto návodu.

**DEMONTÁŽ DVEŘÍ MRAZNIČKY (A)
DEMONTÁŽ DVEŘÍ CHLADNIČKY (B)
MONTÁŽ DVEŘÍ MRAZNIČKY (C)
MONTÁŽ DVEŘÍ CHLADNIČKY (D)
VODOROVNÉ VYROVNÁNÍ DVEŘÍ
MRAZNIČKA A CHLADNIČKA (E)
SVISLÉ VYROVNÁNÍ DVEŘÍ
MRAZNIČKA A CHLADNIČKA (F)**

Ⓚ Aby ste všetky úkony pri inštalácii vykonali bezpečným a správnym spôsobom, odporúčame vám pozorne si prečítať tento návod a tlačенú dokumentáciu dodanú vo výbave spotrebiča (pozrite kapitolu "Ochranné opatrenia a všeobecné odporúčania").

Charakteristiky, technické údaje, obrázky a dodané časti sa môžu meniť aj bez predchádzajúceho upozornenia.

ZAPOJENIE SPOTREBIČA DO ELEKTRICKEJ SIETE

Zapojte spotrebič do elektrickej siete.

Elektrická bezpečnosť spotrebiča je zaručená iba v prípade, keď je správne zapojený k elektrickej sieti uzemnenej podľa predpisov.

UMIESTNENIE CHLADNIČKY NA MIESTO A VYROVNANIE DO VODOROVNEJ POLOHY

Ak by sa vám zdalo, že chladnička nestojí pevne na mieste alebo chcete, aby sa dvere ľahšie zatvárali, odporúčame vám nastaviť vodorovnú polohu spotrebiča podľa pokynov uvedených v nasledujúcom texte (v závislosti od modelu, ako je uvedené na obrázkoch vedľa).

Chladnička je vybavená dvoma kolieskami vpredu a dvoma kolieskami vzadu na základni spotrebiča na každej strane a dvoma nastaviteľnými nožičkami, ktoré sa nachádzajú na prednej strane (pozrite **obrázok A**).

1. Skontrolujte miesto, kde je chladnička, aby zostal na každej jej strane a nad ňou aspoň 1 cm voľný priestor.
2. Zapojte spotrebič ku elektrickej sieti.
3. Posuňte chladničku do konečnej polohy.
4. Otvorte oboje dvere a vyberte sokel, aby ste našli nožičky a vyrovnávacie skrutky na pravej a ľavej strane základne chladničky (ak sú k dispozícii). Horná skrutka (1) reguluje zadné koliesko, ak je k dispozícii, zatiaľ čo spodná skrutka (2) reguluje predné koliesko (pozrite **obrázok B**).

5. Použite kľúč z výbavy, ak je k dispozícii, a nastavte vyrovnávacie skrutky. Otočením vyrovnávacej skrutky v smere otáčania hodinových ručičiek dosiahnete nadvihnutie spotrebiča, otočením opačným smerom jeho spustenie. Možno bude nevyhnutné otočiť vyrovnávacie skrutky a/alebo nožičky o viac otáčok, aby sa chladnička dostala do dokonale vodorovnej polohy.
6. Po vyrovnaní spotrebiča do vodorovnej polohy sa uistite, že obe nožičky sa dotýkajú podlahy, iba tak bude spotrebič stáť bezpečne.

Poznámka: dávajte pozor, aby sa neodskrutkovali vyrovnávacie skrutky príliš, mohli by sa vysunúť.

Zarovnanie dverí

Ak by po zapnutí spotrebiča a vložení potravín do priehradok na dverách došlo k posunutiu dverí, spotrebič odpojte od elektrického napájania a urobte úkony na zarovnanie dverí podľa pokynov v schéme na konci návodu.

**VYBRATIE DVERÍ MRAZNIČKY (A)
VYBRATIE DVERÍ CHLADNIČKY (B)
MONTÁŽ DVERÍ MRAZNIČKY (C)
MONTÁŽ DVERÍ CHLADNIČKY (D)
VODOROVNÉ ZAROVNANIE DVERÍ
MRAZNIČKY A CHLADNIČKY (E)
ZVISLÉ ZAROVNANIE DVERÍ
MRAZNIČKY A CHLADNIČKY (F)**

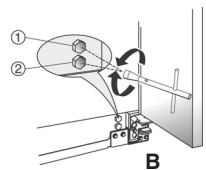
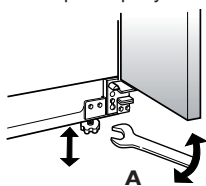

Ⓜ A készülék helyes és biztonságos üzembe helyezése érdekében érdemes figyelmesen áttanulmányozni a jelen kézikönyvet és a készülékhez adott nyomtatott anyagokat (lásd az "Általános óvintézkedések és ajánlások" című fejezetet).

A készülékjellemzők, műszaki adatok, képek és tartozékok minden előzetes értesítés nélkül változhatnak.

ELEKTROMOS CSATLAKOZTATÁS

Csatlakoztassa a készüléket az elektromos hálózathoz. A készülék elektromos szempontból csak akkor biztonságos, ha csatlakoztatása előírászerűen földelt hálózathoz történik.

A HŰTŐSZEKRENY ELHELYEZÉSE ÉS SZINTEZÉSE

Ha a hűtőszekrény instabilnak tűnik, vagy ha az ajtók könnyebb záródására lenne szükség, akkor ajánlatos az alábbiakban leírt (illetve modelltől függően az oldalsó ábrákon szemléltetett) útmutatót követve beállítani a készülék dőlésszögét. A hűtőszekrényen alján mind a két oldalon egy-egy első és hátsó kerék, elöl pedig két állítható magasságú lábacska van felszerelve (**A. ábra**).

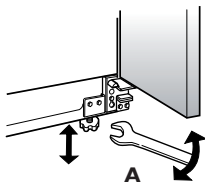

1. Az üzembe helyezésnél ügyelni kell arra, hogy a készülék fölött és mindkét oldalánál legalább 1 cm-es rés maradjon.
2. Csatlakoztassa a készüléket az elektromos hálózathoz.
3. Tegye végleges helyére a hűtőszekrényt.
4. Nyissa ki mindkét ajtót, és távolítsa el a lábazatot, hogy láthatóvá váljanak a készülék aljára felszerelt lábacsák, illetve a bal és jobb oldali szintezőcsavarok (ha vannak). A felső csavar (1) a hátsó kereket, míg az alsó csavar (2) az első kereket tudja szabályozni (**B. ábra**).

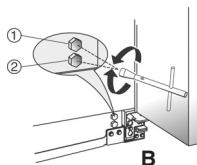

5. A szintezőcsavarok állításához használja a tartozékként adott csavarkulcsot. A készülék megemeléséhez a csavart forgassa el az óramutató járásával megegyező irányba, leengedéséhez pedig azzal ellentétes irányba. Előfordulhat, hogy a készülék dőlésének beállításához több fordulatot is kell csavarni a szintezőcsavarokon és/vagy lábacskákon.
6. A biztonságos működés érdekében a készülék szintezését követően ellenőrizze, hogy mindkét lábacska érinti-e a padlót.

Megjegyzés: tilos túlzottan kicsavarni a szintezőcsavarokat és a lábacskákat, mert akkor azok kieshetnek.

Az ajtók beigazítása

Ha a készülék üzembe helyezése, majd a hűtőtér és a fagyasztótér ajtajának ezt követő feltöltése után a két ajtó elállítódik, akkor csatlakoztassa le a készüléket az elektromos hálózatról, és a kézikönyvben látható ábra szerint eljárva végezze el mindkét ajtó beállítását.

- A FAGYASZTÓTÉR AJTAJÁNAK LESZERELÉSE (A)
- A HŰTŐTÉR AJTAJÁNAK LESZERELÉSE (B)
- A FAGYASZTÓTÉR AJTAJÁNAK FELSZERELÉSE (C)
- A HŰTŐTÉR AJTAJÁNAK FELSZERELÉSE (D)
- A FAGYASZTÓTÉR ÉS HŰTŐTÉR AJTAJÁNAK VÍZSZINTES BEÁLLÍTÁSA (E)
- A FAGYASZTÓTÉR ÉS HŰTŐTÉR AJTAJÁNAK FÜGGŐLEGES BEÁLLÍTÁSA (F)

Ⓜ Для безопасной и правильной установки прибора рекомендуется внимательно прочитать руководство по эксплуатации и прилагаемые к нему инструкции (см. раздел "Предосторожности и общие рекомендации").

Характеристики, технические данные, иллюстрации и комплектующие части могут подвергаться изменениям без обязательного сообщения об этом со стороны производителя.

ПОДКЛЮЧЕНИЕ К ЭЛЕКТРОСЕТИ

Подключите прибор к электрической сети. Электрическая защита прибора гарантирована только в том случае, если прибор правильно подключен к эффективно действующему контуру заземления в соответствии с требованиями законодательных норм.

РАЗМЕЩЕНИЕ И ВЫСТАВЛЕНИЕ ХОЛОДИЛЬНИКА ПО ГОРИЗОНТАЛИ

Если вам кажется, что холодильник неустойчив, или если вы хотите, чтобы двери закрывались лучше, рекомендуется откорректировать угол наклона прибора по приведенным далее инструкциям (в зависимости от модели, как показано рядом на рисунках).

В основании холодильника имеются два передних и два задних колесика и две регулируемые ножки с передней стороны (см. **рис. А**).

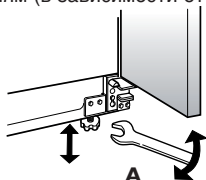

Проверьте расположение холодильника, чтобы убедиться, что со всех сторон прибора, включая его верхнюю панель, существует зазор не менее 1 см.

2. Подключите прибор к электрической сети.
3. Поставьте холодильник в положение, где он будет находиться постоянно.
4. Откройте обе двери и снимите цоколь, чтобы найти ножки и винты горизонтальной установки слева и справа в основании холодильника (если имеются). С помощью верхнего болта (1) регулируется заднее колесико, если оно предусмотрено, а с помощью нижнего (2) - переднее колесико (см. **рис. В**).

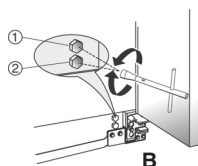

5. Для регулировки болтов используйте прилагаемый гаечный ключ. Поверните выравнивающий болт по часовой стрелке, чтобы приподнять холодильник, или же против часовой стрелки, чтобы его опустить. Для регулировки наклона холодильника может оказаться необходимым вращение выравнивающих болтов и/или ножек на несколько оборотов.

6. Установив холодильник по горизонтали, проверьте, чтобы обе ножки касались пола для надежной работы прибора.

Примечание: не вывинчивайте слишком сильно выравнивающие болты и ножки, так как они могут выпасть.

Выравнивание дверей

В случае если после включения прибора и установки дверей холодильника и морозильной камеры она обе отклоняются от оси, отключите прибор от электрической сети и откорректируйте положение дверей, как показано на схеме в конце руководства.

**СНЯТИЕ ДВЕРИ МОРОЗИЛЬНОЙ КАМЕРЫ (А)
СНЯТИЕ ДВЕРИ ХОЛОДИЛЬНОЙ КАМЕРЫ (В)
НАВЕСКА ДВЕРИ МОРОЗИЛЬНОЙ КАМЕРЫ (С)
НАВЕСКА ДВЕРИ ХОЛОДИЛЬНОЙ КАМЕРЫ (D)
ВЫРАВНИВАНИЕ ДВЕРЕЙ ПО ГОРИЗОНТАЛИ
МОРОЗИЛЬНОЙ И ХОЛОДИЛЬНОЙ КАМЕР (Е)
ВЫРАВНИВАНИЕ ДВЕРЕЙ ПО ВЕРТИКАЛИ
МОРОЗИЛЬНОЙ И ХОЛОДИЛЬНОЙ КАМЕР (F)**

Ⓢ За едно правилно и безопасно извършване на монтажа на уреда, се препоръчва, да се прочете внимателно това ръководство и доставения книжен материал (виж глава “Общи предпазни мерки и съвети”)

Характеристиките, техническите данни, вида и доставените части, могат да бъдат изменени без да е задължително предизвестие.

ВКЛЮЧВАНЕ НА УРЕДА В ЕЛЕКТРИЧЕСКАТА МРЕЖА

Свържете уреда към електрическата мрежа. Електротехническата безопасност на уреда е гарантирана само ако той е правилно свързан към ефективна заземителна система в съответствие със закона.

ПОЗИЦИОНИРАНЕ И НИВЕЛИРАНЕ НА ХЛАДИЛНИКА

Ако хладилника изглежда нестабилен или се желае вратите да се затварят по-лесно, се препоръчва да се регулира наклона на уреда, като се следват инструкциите посочени по-долу (в зависимост от модела, както е посочено на фигурата отстрани).

Хладилникът е снабден с две предни и две задни колела, разположени от всяка страна на уреда в основата му и две регулируеми крачета, позиционирани в предната част (виж **фиг. А**).

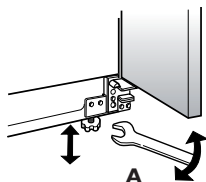

1. Контролирайте позицията за инсталиране с цел да се гарантира оставяне на пространство от поне 1 см откъм всички страни, включително и отгоре.

2. Свържете уреда към електрическата мрежа.

3. Преместете хладилника в неговата окончателна позиция.

4. Отворете и двете врати и свалете цокъла за да определите къде се намират крачетата и винтовете за нивелиране от ляво и отдясно на основата на хладилника (ако има такива). Горният винт (1)

регулира задното колело, ако има такова, докато долният винт (2) регулира предното колело (виж **фигура В**).

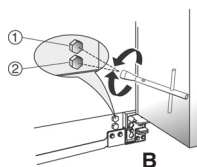

5. Използвайте доставения

ключ, ако има такъв, за да регулирате нивелиращите винтове. Завъртете нивелиращите винтове по посока на часовниковата стрелка, за да повдигнете уреда и обратно на часовниковата стрелка за да го свалите. Може да се наложи да завъртите нивелиращите винтове и/или крачета няколко пъти, за да регулирате наклона на хладилника.

6. След нивелирането на уреда се уверете, че и двете крачета докосват пода, за да се работи безопасно.

Забележка: не развивайте прекалено винтовете за нивелиране и крачетата, за да се избегне тяхното излизане.

Подравняване на вратите

Ако след въвеждането в действие на уреда и след монтажа на вратите на хладилника и фризера се установи, че и двете врати не са подравнени, изключете уреда от електрическата мрежа и пристъпете към подравняването на двете врати, както е показано на схемата поместена в края на това ръководство.

**СВАЛЯНЕ НА ВРАТАТА НА ФРИЗЕРА (А)
СВАЛЯНЕ НА ВРАТАТА НА ХЛАДИЛНИКА (В)
МОНТИРАНЕ НА ВРАТАТА НА ФРИЗЕРА (С)
МОНТИРАНЕ НА ВРАТАТА НА ХЛАДИЛНИКА (D)
ХОРИЗОНТАЛНО ПОДРАВНЯВАНЕ НА ВРАТАТА
ФРИЗЕР И ХЛАДИЛНИК (Е)
ВЕРТИКАЛНО ПОДРАВНЯВАНЕ НА ВРАТАТА
ФРИЗЕР И ХЛАДИЛНИК (F)**

Ⓜ Pentru a efectua în mod sigur și corect instalarea aparatului, se recomandă să citiți cu atenție acest manual și materialul tipărit din dotare (vezi capitolul "Măsuri de precauție și recomandări generale").

Caracteristicile, datele tehnice, imaginile și piesele din dotare pot fi supuse modificărilor, fără preaviz.

RACORDAREA LA REȚEAUA ELECTRICĂ

Racordați aparatul la rețeaua electrică. Siguranța electrică a aparatului este asigurată doar când este conectat corect la o instalație eficientă de împământare, conformă cu normele legale.

POZIȚIONAREA ȘI NIVELAREA FRIGIDERULUI

Dacă frigiderul pare instabil sau dacă doriți ca ușile să se închidă mai ușor, se recomandă să se regleze înclinarea aparatului, urmând instrucțiunile de mai jos (în funcție de model, așa cum se vede în figurile de alături). Frigiderul este dotat cu două roțițe anterioare și două roțițe posterioare, situate la baza aparatului, pe fiecare latură, și cu două piciorușe reglabile, situate în partea din față (vezi **figura A**).

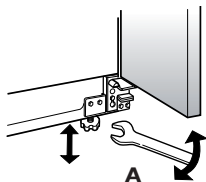

1. Verificați poziția de instalare pentru a fi siguri că rămâne un spațiu de cel puțin 1 cm pe toate laturile, inclusiv cea superioară.

2. Racordați aparatul la rețeaua electrică.

3. Mutați frigiderul în poziția sa finală.

4. Deschideți ambele uși și scoateți soclul, pentru a avea acces la piciorușe și la șuruburile de nivelare din partea stângă și dreaptă a bazei frigiderului (dacă sunt disponibile).

Șurubul de sus (1) reglează roțița din spate (dacă există), iar șurubul de jos (2) reglează roțița din față (vezi **figura B**).

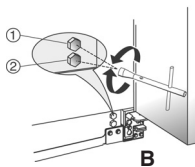

5. Folosiți cheia din dotare, dacă există, pentru a regla șuruburile de nivelare. Rotiți șurubul de nivelare în sens orar pentru a ridica aparatul, sau în sens antiorar pentru a lăsa mai jos aparatul. Ar putea fi necesar să rotiți șuruburile de nivelare și/sau piciorușele cu mai multe ture, pentru a regla înclinarea frigiderului.

6. După ce ați nivelat produsul, verificați ca ambele piciorușe să atingă podeaua, pentru a putea funcționa în siguranță.

Notă: nu deșurubați prea mult șuruburile de nivelare și piciorușele, pentru ca acestea să nu iasă din locașul lor.

Alinierea ușilor

Dacă, după punerea în funcțiune a aparatului și după încărcarea acestuia se constată o nealiniere a ușilor frigiderului și congelatorului, deconectați aparatul de la rețeaua electrică și efectuați reglarea ambelor uși, așa cum se arată în schema de la sfârșitul acestui manual.

DEMONTAREA UȘII CONGELATORULUI (A)

DEMONTAREA UȘII FRIGIDERULUI (B)

MONTAREA UȘII CONGELATORULUI (C)

MONTAREA UȘII FRIGIDERULUI (D)

ALINIAREA ORIZONTALĂ A UȘILOR

CONGELATORULUI ȘI FRIGIDERULUI (E)

ALINIAREA VERTICALĂ A UȘILOR

CONGELATORULUI ȘI FRIGIDERULUI (F)



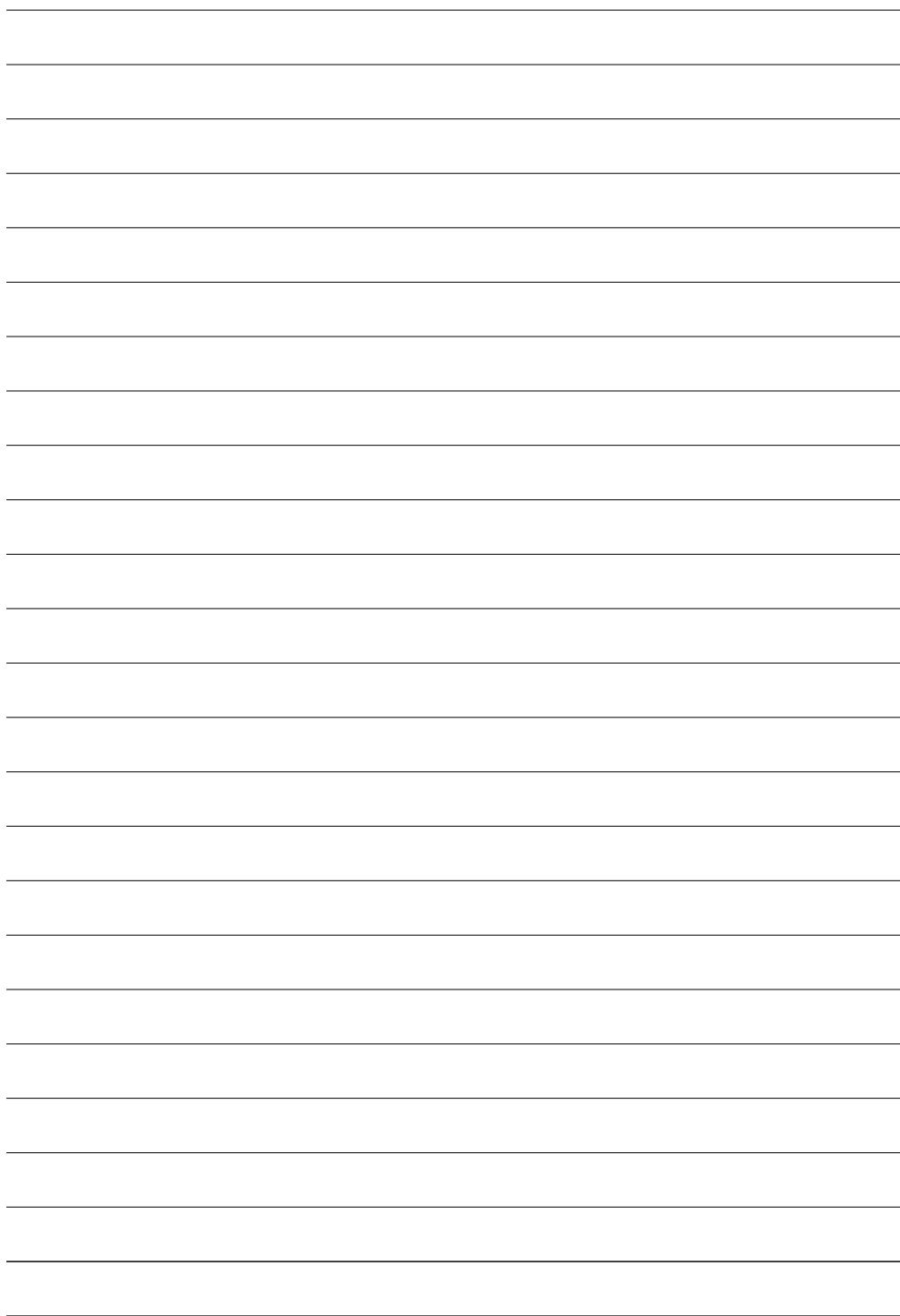













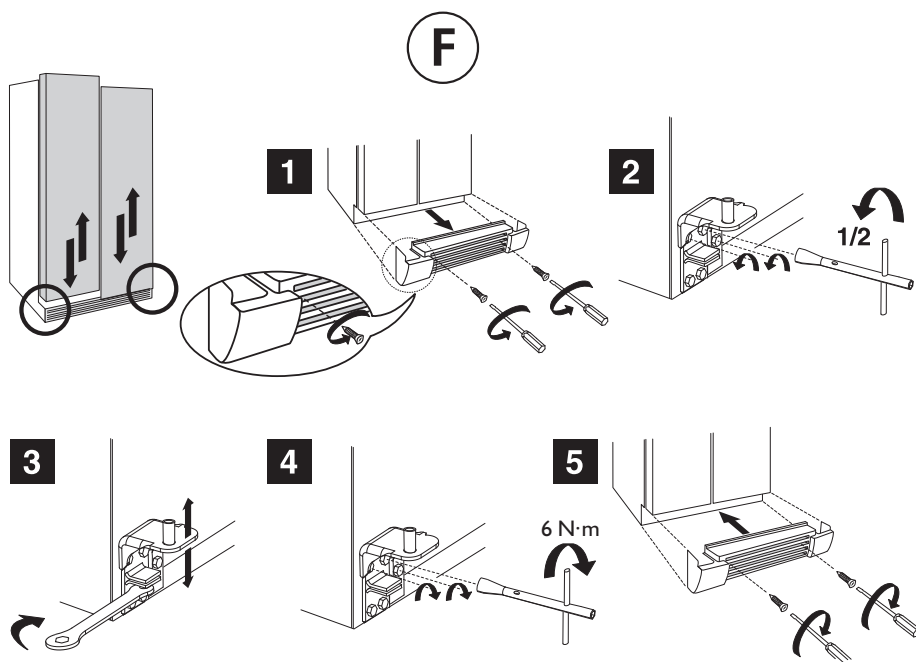
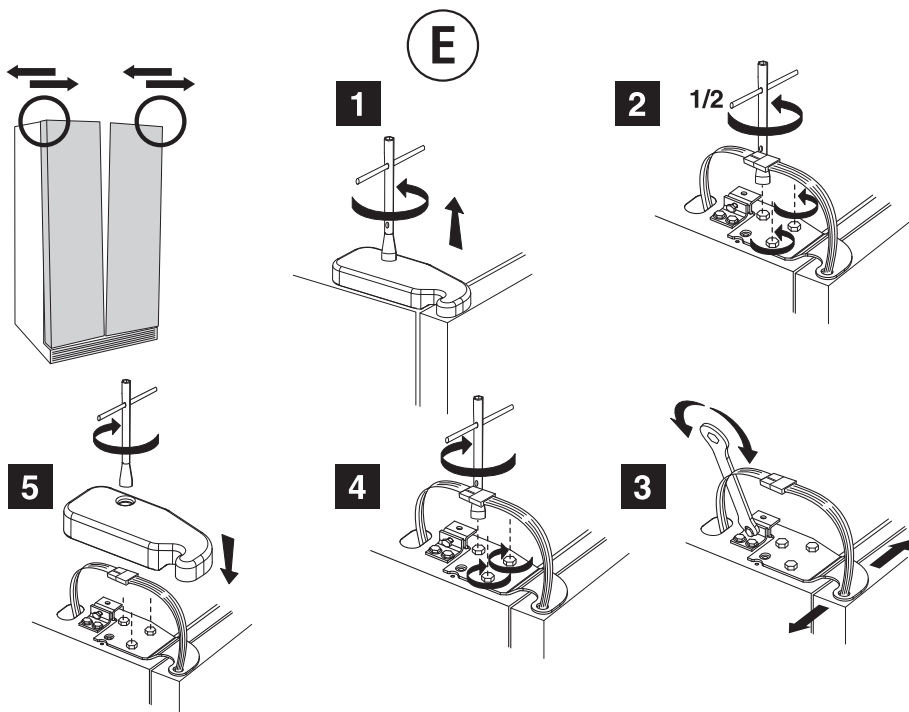

ISTRUCȚIUNI DE INSTALARE - INSTALLATIONSANLEITUNG - INSTRUCTIONS POUR L'INSTALLATION - AANWIJZINGEN VOOR DE INSTALLATIE - ISTRUZIONI PER L'INSTALLAZIONE -

INSTALACIJA - INSTRUCTIONE INSTALOWANIA - ÜZEMBE HELYEZÉSI ÚTMUTATÓ - НАВОД К ИНСТАЛІАЦІІ - ИНСТРУКЦИИ ЗА ИНСТАЛИРАНЕ -

