

Whirlpool

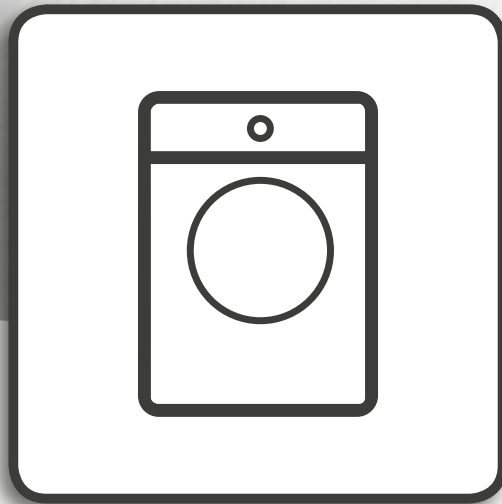

Helse & sikkerhet, bruk & pleie og Installasjonsveiledning



www.whirlpool.eu/register



NORSK p.3

NORSK

HELSE & SIKKERHET, BRUK & PLEIE

og INSTALLASJONSVEILEDNINGER



MANGE TAKK FOR AT DU HAR KJØPT ET WHIRLPOOL-PRODUKT.

For å motta assistanse som er mer fullstendig, må du registrere apparatet ditt på www.whirlpool.eu/register

Sommario

SIKKERHETSFORSKRIFTER	5
VIKTIG SIKKERHETSINFORMASJON.....	5
MILJØINFORMASJON	9
SAMSVARSERKLÆRING	10
PRODUKT BESKRIVELSE	11
APPARAT.....	11
VASKEMIDDELBEHOLDER	11
KONTROLLPANEL	12
TEKNISKE DATA FOR VANNTILKOBLING.....	13
DØR.....	14
LYS I TROMMEL (hvis det er tilgjengelig)	14
TILBEHØR.....	14
HVORDAN BRUKE APPARATET	15
FØRSTE GANGS BRUK	15
DAGLIG BRUK.....	16
SORTERING AV KLESVASKEN.....	16
HVORDAN BRUKE VASKEMASKINEN.....	17
PROGRAM OG OPSJONER	20

FUNKSJONER	28
INDIKATORLAMPER	30
FUNKSJON FOR AUTOMATISK DOSERING: AUTOMATISK DOSERING AV VASKEMIDDEL / TØYMYKNER	31
AUTO DOSERING / FØRSTE GANGS BRUK.....	32
AUTO DOSERING / DAGLIG BRUK	36
TIPS FOR SPARING.....	37
RENGJØRING & VEDLIKEHOLD.....	38
UTVENDIG VASK AV VASKEMASKINEN.....	38
KONTROLL AV SLANGEN FOR VANNFORSYNING.....	39
RENGJØRING AV FILTRENE PÅ SLANGEN FOR VANNTILFØRSEL	40
RENGJØRING AV VASKEMIDDELBEHOLDEREN	41
RENGJØRING AV VANNFILTER / TØMMING AV GJENVÆRENDE VANN.....	43
TRANSPORT OG FLYTTING	45
PROBLEMLØSNING	46
DØR - HVORDAN ÅPNE DEN DERSOM DET OPPSTÅR FEIL, FOR Å TA UT TØYET (Kun tilgjengelig ved visse modeller).....	51
ETTER-SALGS SERVICE.....	52
Installasjonsveiledning.....	53

SIKKERHETSFORSKRIFTER

VIKTIG SIKKERHETSINFORMASJON

DIN EGEN OG ANDRES SIKKERHET ER SVÆRT VIKTIG.

Denne bruksanvisningen og selve apparatet gir viktige sikkerhetsmeldinger, som alltid må leses og følges.



Dette er sikkerhetssymbolet. Dette symbolet varsler en potensiell fare som kan drepe eller skade deg og andre. Alle sikkerhetsmeldingene følger varselsymbolet og ordene **FARE** eller **ADVARSEL**. Disse ordene betyr:

FARE

Viser til en farlig situasjon som forårsaker alvorlige skader dersom den ikke unngås.

ADVARSEL

Viser til en farlig situasjon som kan forårsake alvorlige skader dersom den ikke unngås.

Alle sikkerhetsvarslene gir spesifikke detaljer om

foreliggende, mulig risiko og angir hvordan du kan unngå risiko for personskade, materiell skade eller elektrisk støt som følge av feil bruk av apparatet. Ta nøye hensyn til følgende anvisninger.

Dersom du ikke følger disse anvisningene kan det oppstå risikofylte situasjoner. Produsenten fraskriver seg ethvert ansvar for skader på personer, dyr eller eiendom hvis ovennevnte råd og forholdsregler ikke overholdes.

Ha alltid bruksanvisningene innen rekkevidde for fremtidig bruk.

Du må ikke oppbevare eksplosive stoffer som for eksempel spraybokser og du må aldri plassere eller bruke bensin eller lett antennelig material i nærheten av apparatet: Hvis apparatet så blir slått på ved en feiltakelse, kan det føre til brann.

Før avfallsbehandling må apparatet ødelegges ved å kutte av strømledningen og demontere dører og hyller (hvis disse finnes) slik at barn ikke blir sittende fast ved et uhell.

Ikke la apparatet stå uten tilsyn, selv i få dager, siden det utgjør en potensiell farekilde for barn.

Fjern transportboltene
Vaskemaskinen er utstyrt med transportbolter for å hindre at det oppstår innvendige skader under transport. Transportboltene må fjernes før maskinen tas i bruk. Etter at de er fjernet, må du tette hullene med de 4 medfølgende plastpluggene. Døren må aldri åpnes med makt eller brukes som trinn.

TILTENKT BRUK AV PRODUKTET

Dette apparatet er kun beregnet til bruk i private husholdninger. Det er forbudt å bruke apparatet for profesjonell bruk. Produsenten fraskriver seg ethvert ansvar ved ukorrekt bruk eller gal innstilling av bryterne.

Apparatet er ikke ment til å betjenes ved hjelp av et eksternt tidsur eller separat fjernkontrollsystem.

Apparatet må ikke benyttes utendørs.

Denne vaskemaskinen er kun beregnet på å vaske og sentrifugere maskinvaskbart tøy i mengder som er vanlig i private husholdninger.

MONTERING

Installasjon og reparasjoner utføres av en kvalifisert tekniker som følger produsentens anvisninger og i samsvar med gjeldende lokale sikkerhetsforskrifter. Du må ikke reparere eller skifte ut noen deler ved apparatet dersom dette ikke er uttrykkelig angitt i bruksanvisningen.

Bruk vernehansker når du pakker ut og ved installasjon.

Apparatet må alltid frakobles strømmettet før installasjon.

Apparatet må ikke startes før installasjonsprosedyren er fullført.

Etter utpakkingen må du forsikre deg om at apparatet ikke er blitt skadet under transporten. Dersom du oppdager noen problemer, må du kontakte forhandleren eller serviceavdelingen.

Pass på at apparatet ikke skader strømledningen under montering.

Apparatet må håndteres og installeres av to eller flere personer.

Når du installerer apparatet, må du sørge for at de fire føttene står stabilt og fast plassert på gulvet, reguler de dersom det er nødvendig, og kontroller at apparatet står helt vannrett ved å benytte et vater.

Fjern beskyttelsen under vaskemaskinen ved å vippe vaskemaskinen opp og snu den mens den støttes på ett av hjørnene bak. Påse at plastdelen på bunnbeskyttelsen (hvis denne er tilgjengelig på modellen) forblir værende i emballasjematerialet og ikke i maskinbunnen. Dette er svært viktig, ellers vil den kunne skade maskinen når den er i bruk.

Dersom apparatet ble utsatt for lave temperaturer før levering, må det stå et par timer i romtemperatur før det brukes.

Apparatet må ikke installeres i omgivelser hvor det utsettes for ekstreme forhold, som: dårlig ventilasjon, temperaturer lavere enn 5°C eller over 35°C.

På tregulv (parkett eller laminat) må apparatet plasseres på en 60 x 60 cm finerplate som er minst 3 cm tykk og festet til gulvet.

Bruk kun nye slanger ved tilkobling av apparatet til

vannkranen. Brukte slanger må kastes.

Beveg på apparatet uten å løfte det etter arbeidsplaten.

Koble slangen for vanntilførsel (e) til vannkranen i henhold til gjeldende forskrifter til ditt lokale vannverk.

For modeller som kun er beregnet på kaldt vann: Må ikke tilkoples varmtvannskranen.

For modeller med varmt vann: temperaturen på varmtvannsinntaket må ikke overskride 60 °C.

Pass på at ventilasjonsåpningene nederst på vaskemaskinen (gjelder ikke alle modeller) ikke blokkeres av et teppe eller annet material.

Trykket i vanninntaket må befinne seg innen intervallet 0,1-1 MPa.

Dersom du vil montere en tørketrommel oppå vaskemaskinen, må du først kontakte serviceavdelingen eller din spesialforhandler for å få bekreftet om dette er mulig. Dette er kun tillatt dersom tørketrommelen er festet på vaskemaskinen med et passende stablesett som er tilgjengelig gjennom serviceavdelingen eller spesialforhandleren.

ELEKTRISKE ADVARSLER

Kontroller at nettspenningen i ditt hjem er den samme som oppgitt på typeplaten. Intervallene til strømforsyningen er oppgitt på typeplaten.

Det er påbudt å jorde apparatet.

For at installasjonen skal oppfylle gjeldende sikkerhetsforskrifter, er en all-polet bryter med minimum kontaktåpning på 3 mm påkrevd.

Dersom nettleddningen er skadet, må den skiftes ut med en av samme slag. Utskiftingen av nettleddningen må utføres av en autorisert elektriker i overensstemmelse med produsentens anvisninger og gjeldende sikkerhetsforskrifter. Kontakt et autorisert servicesenter.

De elektriske komponentene må ikke være tilgjengelige etter installasjonen.

Strømledningen må være lang nok til at det innebygde apparatet kan tilkobles strømnettet.

Ikke bruk skjøteledninger.

Ikke dra i strømledningen.

Ikke bruk adaptere hvis apparatet er utstyrt med et støpsel.

For apparat med tilpasset støpsel, dersom støpselet ikke passer din veggkontakt, må du kontakte en kvalifisert tekniker.

Ikke berøre apparatet med

våte kroppsdeler og ikke betjene apparatet med bare føtter.

Ikke bruk dette apparatet dersom strømkabelen eller støpselet er skadet, hvis det ikke fungerer som det skal, eller dersom det er blitt skadet eller har falt ned. Ikke dypp ledningen eller støpslet i vann. Hold ledningen borte fra varme overflater.

Når det benyttes en kretsbyter for reststrøm (RCCB), bruk kun en modell merket med



ELEKTRISK TILKOBLING - KUN FOR STORBRIANNIA OG IRLAND

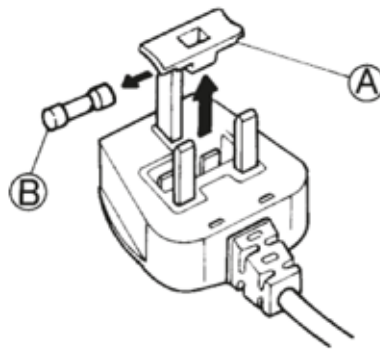

Skifte av sikring

Hvis maskinens støpsel er utstyrt med en BS 1363A 13 amp sikring, må du bruke en A.S.T.A.-godkjent sikring til BS 1362-type for å skifte sikring i denne typen støpsel:

1. Fjern sikringsdekslet (A) og sikringen (B).
2. Sett inn en ny 13 A-sikring i sikringsdekslet.
3. Sett begge deler i støpslet igjen.

Viktig:

Sikringsdekslet må alltid settes på plass i forbindelse med skifte av sikring. Hvis

sikringsdekslet er blitt borte, må ikke støpselet benyttes før det er montert et nytt deksel. Korrekt plassering er vist med fargeinnsats eller fargen på ordene nederst på støpselet. Nytt sikringsdeksel fås kjøpt på din nærmeste el-butikk.

Gjelder kun republikken Irland

Opplysningene som gjelder for Storbritannia gjelder i de fleste tilfeller også her, men det brukes også gjerne en tredje type støpsel og stikkontakt, den 2-pinnede typen med sidejording.

Veggkontakt med uttak / støpsel (gjelder begge land)

Hvis det monterte støpselet ikke egner seg for uttaket i din veggkontakt, kan du ta kontakt med Etter-Salgs Service for ytterligere instruksjoner. Ikke forsøk å skifte støpselet selv. Dette er en prosedyre som må utføres av en kvalifisert tekniker i overensstemmelse med produsentens anvisninger og gjeldende sikkerhetsforskrifter.

RIKTIG BRUK

Benytt kun vaskemidler og tilsetningsmidler som er beregnet for vaskemaskiner/tørketromler i private husholdninger. Last ikke maskinen mer enn maksimal tillatt last. Kontroller maksimal tillatt last i programoversikten.

Steng vannkranen når maskinen ikke er i bruk.

Bruk ikke løsemiddel (f.eks. terpentin, benzen), vaskemiddel som inneholder

løsemiddel, skurepulver, glass- eller universale rengjøringsmiddel, og lett antenkelige væsker; Du må ikke maskinvaske tekstiler som er behandlet med løsemidler eller brannfarlige væsker.

BARN OG SIKKERHET

Meget små (0–3 år) og små barn (3–8 år) skal holdes på avstand så sant de ikke er under konstant oppsyn. Barn fra 8 år og oppover og personer med nedsatt sansevne eller fysisk eller psykisk funksjonsevne, eller manglende erfaring og kunnskap kan kun bruke dette apparatet under tilsyn eller hvis de har fått opplæring i trygg bruk av apparatet og forstår farene det innebærer. Barn må ikke leke med apparatet. Barn må ikke foreta rengjørings- eller vedlikeholdsoppgaver uten å være under tilsyn.

Hold emballasjematerialet (plastposer, deler i polyestere, osv.) utenfor barnas rekkevidde.

RENGJØRING OG VEDLIKEHOLD

Apparatet må alltid frakobles strømnettet før det utføres renhold eller vedlikehold. Bruk aldri damprengjøringsutstyr.

MILJØINFORMASJON

AVHENDING AV EMBALLASJE

Emballasjen består av 100% resirkulerbart materiale, og er merket med et resirkuleringssymbol:



De forskjellige delene av emballagematerialet må derfor avhendes ifølge gjeldende miljøforskriftene til de lokale myndighetene.

AVHENDING AV BRUKTE HUSHOLDNINGSAPPARATER

Apparatet er fremstilt av material som kan resirkuleres eller brukes om igjen. Apparatet må avfallsbehandles i samsvar med lokale bestemmelser angående avfallsbehandling.

For videre informasjon om behandling, gjenvinning og resirkulering av elektriske husholdningsapparater, kan du kontakte kommunen, det lokale renholdsverket eller butikken der du kjøpte apparatet.

Dette apparatet er merket i henhold til det Europeiske direktivet 2012/19/EU, Elektrisk og elektronisk avfall (WEEE). Ved å sørge for at dette produktet kasseres forskriftmessig, er du med på å forebygge eventuelle negative miljø- og helsekonsekvenser.



Dette symbolet på produktet eller på de vedlagte dokumentene, indikerer at dette apparatet ikke må behandles som vanlig husholdningsavfall, men transporteres til en innsamlingsstasjon for resirkulering av elektrisk og elektronisk utstyr.

SAMSVARSERKLÆRING

Dette produktet er utformet,
fremstilt og markedsført i
samsvar med:

- › kravene til sikkerhet i direktivet
«Lav spenning» 2006/95/CE
(som erstatter 73/23/CEE og
påfølgende endringer);
- › beskyttelseskravene i EMC-
direktivet 2004/108/EF.›

Apparatets elektriske sikkerhet er
kun garantert når det er koblet til
et forskriftmessig, jordnet elektrisk
anlegg.

PRODUKT BESKRIVELSE

APPARAT

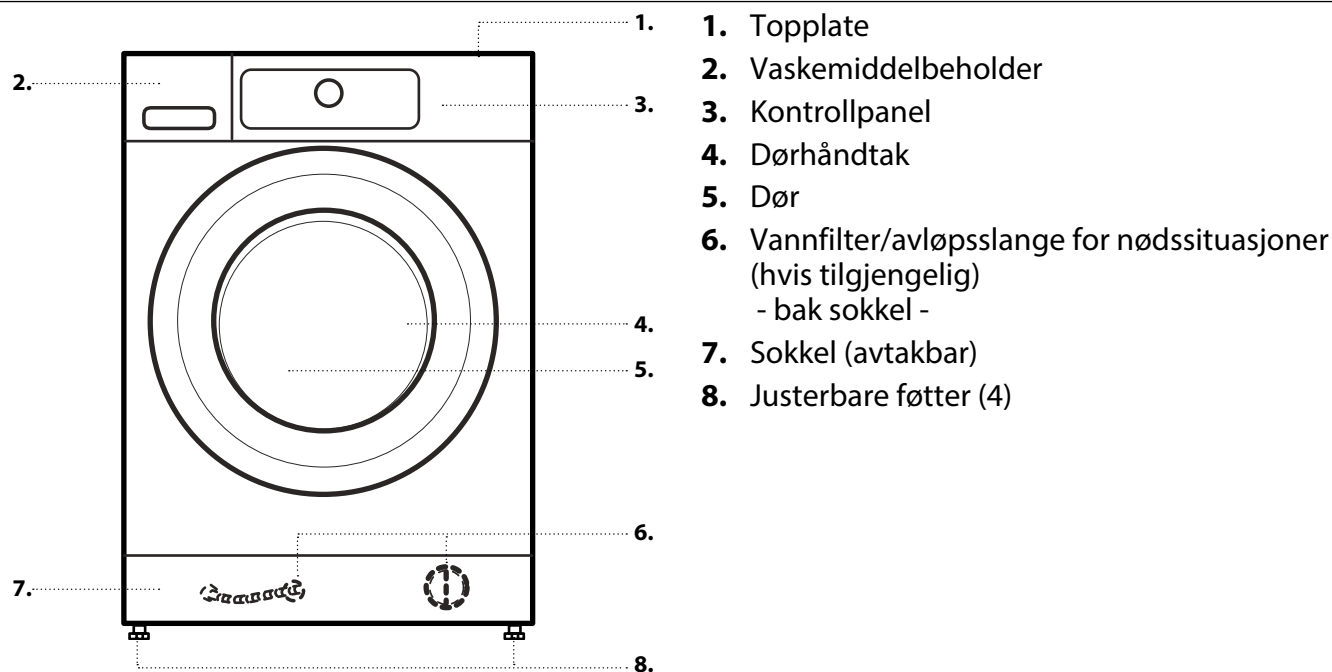

VASKEMIDDELBEHOLDER

AUTOMATISK DOSERING:

VIKTIG: Bruk kun flytende vaskemiddel for å fylle på tankene med vaskemiddel ("1" og "2"); bruk aldri pulver-vaskemiddel.

1. Tank 1

- Generelt flytende vaskemiddel OR
- Spesifikt flytende vaskemiddel (for eksempel for farget tøy, ull, sportsplagg osv.)

Maksimal mengde ved påfylling: 600 ml.

VIKTIG: Fyll aldri på tøymykner på Tank 1.

2. Tank 2

- Tøymykner OR
- Flytende vaskemiddel (generelt eller spesifikt vaskemiddel for farget tøy, ull og sportstøy)

Maksimal mengde ved påfylling: 400 ml.

Velg konfigurasjonen som foretrekkes blant de som er nevnt i avsnittet AUTO DOSERING - FØRSTE GANGS BRUK i VEILEDNINGEN FOR BRUK OG VEDLIKEHOLD. Merkene på tankenes klaffer kan snus eller byttes ut for å minne deg om konfigurasjonen som er valgt.

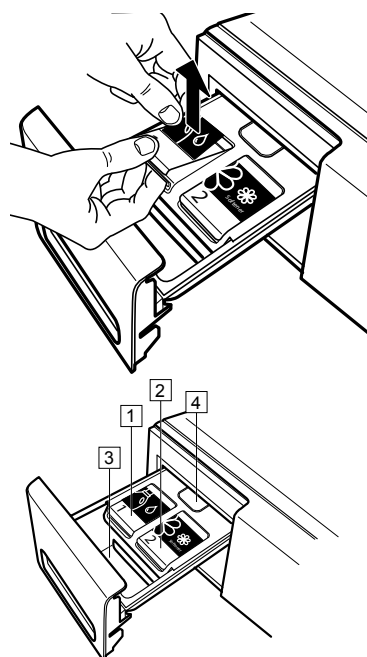

MANUELL DOSERING:

3. Vaskemiddel-rom for manuell dosering



- Vaskemiddel i pulverform eller flytende vaskemiddel
- Tilsetningsmidler

Dersom du bruker vaskemiddel i pulverform, påse at du kun fyller opp til merket for "max" i rommet.

4. Knapp for frigjøring

Trykk ned for å fjerne vaskemiddel-dispenseren for rengjøring.

VASKEMIDDELANBEFALINGER FOR ULIKE TYPER TØY

Type tøy	Temperatur-intervall	Anbefalt type vaskemiddel
Hvitt, kraftig tøy	(kald-95 °C)	Sterke vaskemidler
Hvit finvask	(kald-40 °C)	Milde vaskemidler som inneholder hvitemidler og/eller optiske blekemidler
Lyse/pastell-skyggelagte farger	(kald-60 °C)	Vaskemidlene som inneholder hvitemidler og/eller optiske blekemidler
Sterke farger	(kald-60 °C)	Vaskemidler for farget tøy uten hvitemidler/ optiske blekemidler
Sort/mørke farger	(kald-60 °C)	Spesialvaskemidler beregnet på sort eller mørkt tøy

* Finn vannmykneren egnet for din vaskemaskin på www.bauknecht.eu

KONTROLLPANEL

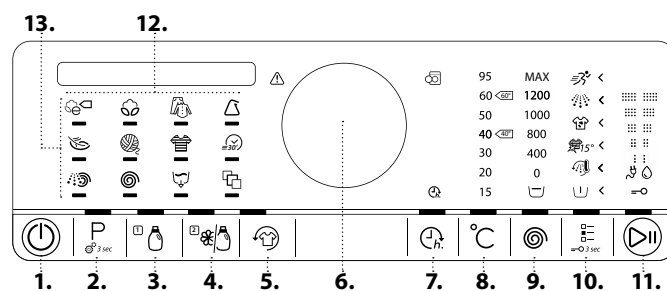

1. På/Av knapp
(hvis den holdes: Reset/Tøm)
2. Program knapp
3. Automatisk dosering / Tank 1
4. Automatisk dosering / Tank 2
5. Knapp for Oppfriskning
6. Knott
(vri for å velge og trykk for å bekrefte)
7. Fullfør om
8. Temperaturknapp
9. Knapp for sentrifugeringshastighet
10. Opsjonenes knapp
(hvis den holdes nede: Tastelås)
11. Start / Pause knapp
12. Display
13. Program område

TEKNISKE DATA FOR VANNTILKOBLING

VANNTILKOBLING

VANNFORSYNING

kald

VANNKRAN

3/4" gjenget slangeforbindelse

MINSTE TRYKK I VANNTILFØRSELEN

100 kPa (1 bar)

MAKSIMALT TRYKK I VANNTILFØRSELEN

1000 kPa (10 bar)

DØR

For å åpne døren, dra i håndtaket

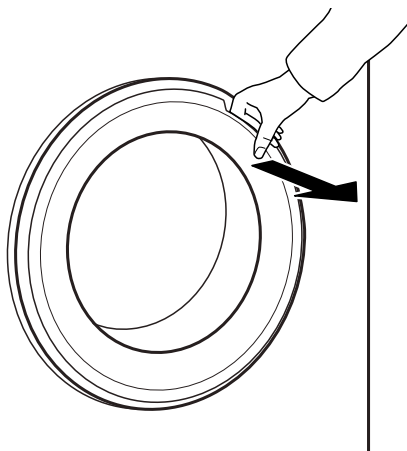

For å lukke døren, hold håndtaket og dytt slik at du hører den klikke i lås.

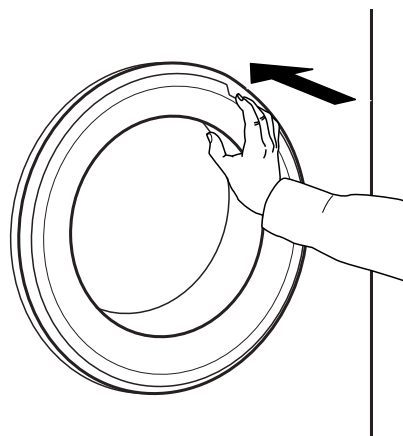

LYS I TROMMEL (hvis det er tilgjengelig)

- Ved valg av program: lyset tennes ved lasting av maskinen
- Etter programstart tennes og slukkes lyset mens maskinlasten registreres.
- Etter programslutt, når du åpner døren, tennes lyset en stund mens du tar ut tøyet. Deretter slukkes det for å spare energi; ta på en hvilken som helst knapp for å slå det på igjen.

TILBEHØR

Ta kontakt med vår Etter-Salg Service for å kontrollere om følgende tilbehør er tilgjengelig for din modell av vaskemaskin (og tørker)

PIDESTAL

Kan installeres under vaskemaskinen din, for å heve apparatet og gjøre det mer bekvemt å legge inn og ta ut tøyet.

STABLESETT-HYLLE

til montering av en tørketrommel oppå vaskemaskinen for å spare plass og for å gjøre det lettere å legge i og ta ut tøy av tørketrommelen i den høye posisjonen.

HVORDAN BRUKE APPARATET

FØRSTE GANGS BRUK

Hvis du kobler til vaskemaskinen, vil den slå seg på automatisk. Du vil bli bedt om å angi ønsket displayspråk.

Vri på bryteren for å velge det ønskede språket, og trykk den inn for å bekrefte.



Deretter kan du justere innstillingen av vannets hardhet på vaskemaskinen, til den hardhet vannet har regionalt. Dette anbefales for å optimalisere doseringshjelp-funksjonen. Vri på bryteren for å velge mellom bløtt/middels/hardt vann, og bekreft ved å trykke inn bryteren.

For å fjerne eventuelle rester fra produksjonsprosessen.

1. Velg programmet «Bomull» med temperaturen 95°C.

2. Hell litt vaskemiddel i rommet for manuell dosering  til vaskemiddelbeholderen (maks. 1/3 av mengden som anbefales av vaskemiddelprodusenten for lett skittent tøy). Deaktiver knappene for Auto dosering (Tank 1 og Tank 2): trykk på de slik at knappens lys slukkes.

3. Start programmet uten å legge i noe tøy.

Se avsnittet «DAGLIG BRUK» for mer informasjon om hvordan du velger og starter et program.

FUNKSJON FOR AUTOMATISK DOSERING

Vaskemiddel-dispenseren til vaskemaskinen er utstyrt med et system med to tanker for automatisk utlevering av flytende vaskemiddel og mykemiddel.

Før du bruker denne funksjonen, følg instruksene i BRUK OG VEDLIKEHOLDSVEILEDNING/AUTOMATISK DOSERING – FØRSTE GANGS BRUK for å:

1. Stille inn riktig nivå for vannets hardhet

2. Stille inn innholdet i tank 2. Som standard stilles Tank 1 inn for vaskemiddel (ditt hovedvaskemiddel), mens Tank 2 stilles inn for tøyemykner. Dersom du ikke bruker tøyemykner, still inn Tank 2 til annet vaskemiddel.

3. Kontroller/juster de forhåndsinnstilte doseringsmengdene.

Som default leveres systemet med følgende doseringsverdier:

- 80 ml vaskemiddel for Tank 1
- 30 ml mykemiddel for Tank 2

Du må justere disse forhåndsinnstilte doseringsverdiene til doseringsverdiene som står skrevet på pakken med vaskemiddelet eller mykemiddelet som du har til hensikt å bruke.

Etter at funksjonen for Automatisk dosering er stilt inn for bruk, fyll opp tankene med riktig innhold og plasser merkene på tankene i overensstemmelse med forklaringene BRUK OG VEDLIKEHOLDSVEILEDNING / AUTO DOSERING – FØRSTE GANGS BRUK.

DAGLIG BRUK

SORTERING AV KLESVASKEN

1. FJERN ALLE GJENSTANDER FRA LOMMENE

- Mynter, nåler osv. kan skade tøyet ditt og også deler av vaskemaskinen.
- Gjenstander som papirlommetørkle vil bli revet opp i små stykker som må fjernes manuelt etter vask.



2. LUKK GLIDELÅSER, KNAPPER ELLER KROKER. KNYTT SAMMEN LØSE BELTER ELLER BÅND.

- Vask små plagg (nylonstrømper, belter osv.) og plagg med hekter (f. eks. brystholdere) i vaskepose eller i et putevar med glidelås. Fjern alltid gardinringer, eller vask gardiner med ringer inne i en bomullspose som er godt lukket.

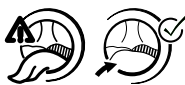

3. TEKSTILTYPE / SYMBOL PÅ VASKEETIKETT

Bomull, blandingsfiber, lettstelte/syntetiske plagg, ull, håndvask.

- Farge
separer farget og hvitt tøy. Vask nye fargede plagg separat.
- Størrelse
Vask plagg med ulik størrelse i samme maskin, for å bedre vaskeresultat og bedre fordeling av vasken i trommelen.
- Ømtålig tøy
Vask ømtålige tøy separat; de krever skånsom behandling.

HVORDAN BRUKE VASKEMASKINEN

1. LEGG I TØY

- Åpne døren og legg inn tøyet. Fold ut og legg inn ett plagg av gangen. Ikke overfyll trommelen. Følg angivelsene for tøymengde som gis i programoversikten. For mye tøy i maskinen vil gi utilfredsstillende vaskeresultater og krøllete vask.



2. LUKK DØREN

- Pass på at ikke noe tøy blir sittende fast mellom glasset og gummipakningen.
- Lukk døren slik at du hører den klikke i lås.

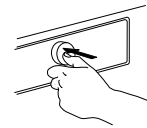
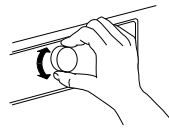

3. ÅPNE VANNKRAN

- Pass på at vaskemaskinen er koblet til strømnettet.
- Åpne vannkranen.



4. SLÅ PÅ VASKEMASKINEN

- Trykk på På/Av-knappen til lyset i programknappen tennes. Det vil komme til syne en figur, og du vil høre en lyd. Deretter er vaskemaskinen klar til å bli tatt i bruk.
- Den siste programinnstillingen du brukte vil komme fram på kontrollpanelet.

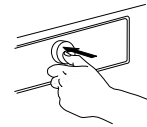
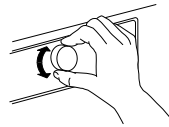

5. STILL INN ØNSKET PROGRAM

MODUS FOR VEILEDNING

knappens lys vil veilede deg igjennom innstillingen av programmet i følgende rekkefølge: valg av program/ temperatur/ sentrifugeringshastighet / opsjoner. Så snart du bekrefter et valg ved å trykke inn knotten, vil knappens lys hoppe til neste trinn.

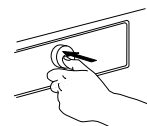
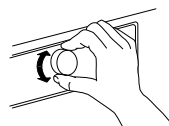

Velg program

Kontroller at lyset i programknappen tennes. Vri på bryteren for å velge ønsket program. Indikatoren for programmet som er valgt vil tenne seg, og programmet og dets standard varighet kommer til syne på display. Bekreft valgt program ved å trykke inn bryteren. Den maksimale tøymengden for valgt program vil bli angitt på display.



Du finner mer informasjon vedrørende programmene i avsnittet PROGRAMMER, OPSJONER OG FUNKSJONER i veiledningen Daglig Referanse.

Endre temperatur om nødvendig

Dersom du ønsker å forandre temperaturen indikert på display, sørg for at Temperaturtasten tennes. Vri på bryteren for å velge ønsket temperatur, og trykk den inn for å bekrefte

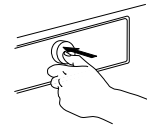
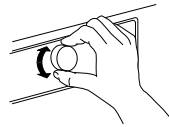

Endre sentrifugeringshastigheten om nødvendig

Hvis du ønsker å endre sentrifugeringshastigheten angitt på display, må du få lyset på knappen for sentrifugering til å tennes. Vri på bryteren for å velge sentrifugeringshastighet, eller Skyllestopp, og trykk den inn for å bekrefte.

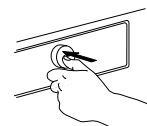
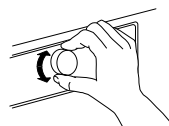

Dersom du velger sentrifugeringshastighet «0», slutter programmet ved at skyllevannet tømmes. Ingen sentrifugeringscyklus vil brukes. Dersom du velger «Skyllestopp», vil programmet stoppe etter fasen for skylking. Tøyet vil bli liggende i det siste skyllevannet. Se ytterligere informasjon i avsnittet PROGRAMMER, OPSJONER OG FUNKSJONER/ Skyllestopp.

Velg opsjoner om nødvendig

Dersom du ønsker å velge ekstra opsjoner, påse at opsjonens knapp tennes. Opsjonene som kan velges for programmet indikeres med lyspiler.

Vri på bryteren for å velge ønskede opsjoner. Symbolet til den valgte opsjonen blinker.

Trykk på bryteren for å bekrefte. Symbolet til opsjonen tennes fast.



Det er mulig at opsjonene ikke kan brukes samtidig. Når du velger en opsjon, deaktiveres automatisk opsjonene som ikke kan brukes sammen med den gitte opsjonen dersom dette er gjeldende.

Noen opsjoner/funksjoner kan velges ved å trykke direkte på knappen:



Dersom denne opsjonen ikke kan velges for programmet, slår den seg av automatisk når det trykkes på knappen.

Se seksjonen **PROGRAMMER OG OPSJONER** for ytterligere informasjon.

INDIVIDUELL MODUS

Etter at du har slått på vaskemaskinen, trenger du ikke følge **MODUS FOR VEILEDNING**.

Det er opp til deg hvilken rekkefølge du velger for å stille inn programmet. For å stille inn, trykk først på den knappen som er relevant, vri så på knotten for å velge, og trykk den så til slutt inn for å bekrefte. Utvalget av temperaturer, sentrifugeringshastigheter og tilleggsfunksjoner vil avhenge av det valgte programmet.

Derfor anbefales det å starte innstillingen ved å velge program.

6. TILFØR VASKEMIDDEL

- Dersom du ønsker å tilføre vaskemiddelet **manuelt**, dra ut vaskemiddel-dispenseren og tilfør vaskemiddelet (og tilsetningsmidlene) nå, slik det indikeres i avsnittet **VASKEMIDDEL-DISPENSER**. Følg anbefalingene med hensyn til dosering du finner på pakningen. Hvis du har valgt **FORVASK** eller **FULLFØR OM**, følg instruksene i avsnittet **PROGRAMMER OG OPSJONER**, og **FUNKSJONER**.



- Lukk deretter vaskemiddelbeholderen.
- Dersom du ønsker at vaskemaskinen skal dosere vaskemiddelet **automatisk**, må du ganske enkelt påse at funksjonen **Automatisk dosering** er aktivert (se avsnittet **OPSJONER, FUNKSJONER OG INDIKATORLAMPER/ Auto dosering**). Systemet for **Automatisk dosering** tilfører vaskemiddelet etter programstart. For å sikre riktig dosering, påse at systemet for **Auto dosering system** er tilpasset ditt vaskemiddel / tøyemykner (se **AUTO DOSERING / DAGLIG BRUK**).

Riktig dosering av vaskemiddel/ tilsetningsmidler er viktig, fordi

- det optimerer vaskeresultatet
- det hindrer irriterende rester etter for mye vaskemiddel i klesvasken din
- det sparer penger ved å unngå å sløse med vaskemiddel
- det beskytter vaskemaskinen ved at en unngår at det dannes kalk på komponentene
- det respekterer miljøet ved at en unngår unødvendig miljøskade

7. START PROGRAMMET

- Trykk og hold inn «Start/Pause» til knappen tennes og lyser jevnt; programmet starter.
- Trommelen roterer og lasten registreres. Display indikerer avlesning av last, mens figurene vises på kontrollpanelet.
- Den resterende programtiden som indikeres på display kan variere. Faktorer som ubalanse i maskinlasten, eller skumdannelse, kan virke inn på programmets varighet. Når gjenværende programtid beregnes på nytt, indikerer display avlesningen, og en figur vil komme til syne på display.
- Dersom vaskemaskinen oppdager en ubalanse i maskinlasten, forsøker den automatisk å skape en balanse. Display indikerer balansen i fordeling av lasten.



Se avsnittet for Feilsøking for ytterligere informasjon med hensyn til ubalanse i lasten av tøy.

8. ENDRE INNSTILLINGENE TIL ET PROGRAM SOM ER I GANG, VED BEHOV

Du kan endre innstillingene selv om et program er i gang. Endringene vil bli aktiverte, så sant den tilhørende programfasen ikke er ferdig.

- Trykk på den tilhørende knappen (for eksempel «sentrifugeringshastighet» -knappen for å endre sentrifugeringshastigheten). Verdien vil blinke i noen sekunder.
- Mens den blinker, kan du endre innstillingen ved å vri på bryteren. Dersom verdien slutter å blinke og du ennå ikke har utført den ønskede endringen, må du trykke på knappen igjen.

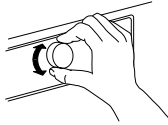

- Trykk på knotten for å bekrefte endringen. Hvis du ikke bekrefter, vil endringen bekreftes automatisk - og innstillingen som er endret vil slutte å blinke.

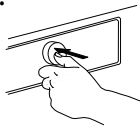

Programmet vil fortsette automatisk etter at du har forandret innstillingen. For å hindre at et pågående program skiftes ved et uhell (for eksempel av barn), bruk «Tastsperreren»  (se avsnitt **PROGRAMMER, OPSJONER OG FUNKSJONER**).

For å endre innstillingene for et program som er i gang, kan du også

- Trykk på «Start/Pause» for å sette programmet på pause
- Endre innstillingene
- Trykk på «Start/Pause» igjen for å fortsette programmet.



Dersom du har endret programmet, må du ikke tilføre vaskemiddel for det nye programmet.

9. SETT PROGRAMMET SOM ER I GANG I PAUSE OG ÅPNE DØRA, OM NØDVENDIG

Etter programstart, indikerer display når programmet fortsatt kan stanses for å legge inn nye plagg.

- Trykk og hold inne «Start/Pause» for å sette et program som er i gang i pause
- Så fremt vannivået eller temperaturen ikke er for høy, vil indikatorlyset for «åpen dør» tennes. Du kan åpne døren, for eksempel for å legge inn ny vask, eller for å fjern vask som er lagt inn ved en feiltakelse.
- Trykk «Start/Pause» for å fortsette programmet.



10. RESET ET PROGRAM SOM ER I GANG, VED BEHOV

- Trykk og hold inne «På/Av»-knappen til displayet angir at programmet er annullert. Vannet tømmes. Programmet er slutt og dørene frigjøres.











11. SLÅ AV VASKEMASKINEN ETTER PROGRAMSLUTT











- Displayet viser at syklusen er ferdig og indikatorlyset «åpen dør» tennes, - du kan ta ut tøyet.
- Trykk inn «på/av» for å slå av vaskemaskinen. Hvis du ikke slå den av, vil vaskemaskinen slå seg av automatisk etter omtrent ett kvarter etter programslutt, for å spare energi.
- La døren stå på gløtt, slik at innsiden av vaskemaskinen kan tørke.

















PROGRAM OG OPSJONER

For å velge det riktige programmet for tøyet ditt, må du alltid følge vaskeanvisningene på tøyet.

PROGRAM	Type Vask og Anbefalinger	Vaske-anvisninger	Innstillinger
Øko Bomull 	Normalt skittent bomullstøy. Ved 40 °C og 60 °C standard bomullsprogram og det mest vann- og strømeffektive programmet for bomullsvask. Grunnleggende for verdiene indikert på Energi-merket.		MAKS. LAST maks TEMPERATURINTERVALL Kaldt til 60°C MAKS. SENTRIFUGERINGSFASTHET maks. VALGBARE OPSJONER Intensiv Skylling, Hurtig, Colours 15, Oppfriskning
BOMULL 	Normalt for meget skittent og robust bomull og lintøy, for eksempel håndklær, undertøy, duker, sengetøy osv.		MAKS. LAST maks TEMPERATURINTERVALL Kaldt til 95°C MAKS. SENTRIFUGERINGSFASTHET maks. VALGBARE OPSJONER Forvask, Varm avslutning, Ekstra skittent, Intensiv skylling, Hurtig, Colours 15, Oppfriskning
BLANDET 	Lett til normalt skittent slitesterkt tøy laget av bomull, lin, kunstige fibre og blandinger av disse. Effektivt en-times program. Vask kun klær av samme farge i samme maskinvask.	 	MAKS. LAST 4,0 kg TEMPERATURINTERVALL Kaldt til 40°C MAKS. SENTRIFUGERINGSFASTHET maks. VALGBARE OPSJONER Varm avslutning, Intensiv skylling, Hurtig, Colours 15°, Oppfriskning
SYNTETISKE STOFFER 	Normalt skittent tøy av kunstfibre (som polyester, polyakryl, viskose osv.) eller blandinger av disse med bomull.		MAKS. LAST 3,0 kg TEMPERATURINTERVALL Kaldt til 60°C MAKS. SENTRIFUGERINGSFASTHET maks. VALGBARE OPSJONER Forvask, Ekstra skittent, Intensiv skylling, Hurtig, Colours 15°, Oppfriskning

PROGRAM	Type Vask og Anbefalinger	Vaske-anvisninger	Innstillinger
FINVASK	 Tøy laget av ømfintlige stoffer, som trenger skånsom behandling.		MAKS. LAST 1,5 kg TEMPERATURINTERVALL Kaldt til 40°C MAKS. SENTRIFUGERINGSHASTIGHET 1000 VALGBARE OPSJONER Forvask, Hurtig, Colours 15, Oppfriskning
ULL	 Ull med Woolmark-merket og som er merket for vask i maskin, og tekstiler av silke, lin, ull og viskose som er merket for håndvask. Respekter instruksjonene til produsenten på vaskeanvisningen.	 	MAKS. LAST 1,0 kg TEMPERATURINTERVALL Kaldt til 40°C MAKS. SENTRIFUGERINGSHASTIGHET 1000 VALGBARE OPSJONER Hurtig, Colours 15, Oppfriskning
HURTIG 30'	 Lite skittent tøy uten flekker laget av bomull og/eller kunstfibre. Oppfriskningsprogram.	 	MAKS. LAST 3,0 kg TEMPERATURINTERVALL Kaldt til 30°C MAKS. SENTRIFUGERINGSHASTIGHET maks. VALGBARE OPSJONER Colours 15, Oppfriskning
FARGET	 Lite til normalt skittent tøy laget av bomull, kunstfibre og blandinger av disse; også finvask. Hjelper deg å ivareta fargene til tøyet ditt. Vær oppmerksom og bruk vaskemiddel som er egnet til fargene på ditt tøy.	  	MAKS. LAST 4,0 kg TEMPERATURINTERVALL Kaldt til 60°C MAKS. SENTRIFUGERINGSHASTIGHET 1000 VALGBARE OPSJONER Forvask, Ekstra skittent, Hurtig, Colours 15°
SENTRIFUGER	 Separat program for intensiv sentrifugering. Passer til slitesterkt tøy.		MAKS. LAST maks TEMPERATURINTERVALL Kaldt MAKS. SENTRIFUGERINGSHASTIGHET maks VALGBARE OPSJONER Oppfriskning
SKYLL&SEN-TR.	 Separat program for skylling og intensiv sentrifugering. Passer til slitesterkt tøy.		MAKS. LAST maks TEMPERATURINTERVALL Kaldt MAKS. SENTRIFUGERINGSHASTIGHET maks VALGBARE OPSJONER Intensiv Skylling, Oppfriskning

PROGRAM	Type Vask og Anbefalinger	Vaske-anvisninger	Innstillinger
TØM	 Eget program for å tømme vannet uten å sentrifugere. Kan benyttes dersom tøyet ditt er i Skyllestopp, og du ønsker å tømme vaskemaskinen for vann uten å sentrifugere det våte tøyet. Som et alternativ til programmet for Tøm, kan du velge «0» for å avslutte Skyllestopp uten sentrifugering. Egnet for delikat vask som finere tøy eller gardiner.		
SPELIAL-PROGRAM-MER	 For å stille inn ett av de følgende programmene, velg og bekreft spesialprogrammets innstilling. Drei på bryteren for å velge ett av de følgende åtte programmene; displayet viser programnavnet. Bekreft valgt program ved å trykke inn bryteren.		
SKJORTER	Skjorter, bluser og ømfintlig arbeidstøy laget av bomull, kunstfibre og blandinger av disse. Sørger for skånsom behandling av finere tøy.	 	MAKS. LAST 1,5 kg TEMPERATURINTERVALL Kaldt til 40°C MAKS. SENTRIFUGERINGSFASTIGHET 1000 rpm VALGBARE OPSJONER Forvask, Colours 15, Hurtig, Oppfriskning
DYNER	Store artikler som soveposer, vaskbare tepper, badematter, puter og dyner fylt med fjær eller syntetisk materiale. Egnet til vask og sentrifugering av store plagg. Respekter produsentens anbefalinger på vaskeanvisningen til tøyet	 	MAKS. LAST 3,0 kg TEMPERATURINTERVALL Kaldt til 60°C MAKS. SENTRIFUGERINGSFASTIGHET 1000 rpm VALGBARE OPSJONER Forvask, Intensiv Skylling, Varm avslutning, Colours 15°, Hurtig, Oppfriskning
SENGETØY	Hvitt eller kulørt sengetøy laget av bomull og syntetiske fibre, eller blandinger av begge. Reduserer mikrober og vasker skånsomt, også ømtålig sengetøy. En grundig skyllefasen bidrar til å forhindre rester av vaskemidler og pollen. Bruk fortrinnsvis vaskepulver til dette programmet.	 	MAKS. LAST 3,5 kg TEMPERATURINTERVALL Kaldt til 95°C MAKS. SENTRIFUGERINGSFASTIGHET maks. VALGBARE OPSJONER Forvask, Intensiv skylling, Varm avslutning, Colours 15°, Hurtig, Oppfriskning

PROGRAM	Type Vask og Anbefalinger	Vaske-anvisninger	Innstillinger
KASJMIR	Høykvalitetsplagg i kasjmirull som er merket for maskinvask eller håndvask. Bruk flytende vaskemiddel når du vasker ulltøy. Respekter produsentens anbefalinger på vaskeanvisningen til tøy.		MAKS. LAST 1,0 kg TEMPERATURINTERVALL Kaldt til 40°C MAKS. SENTRIFUGERINGSFASTIGHET 400 rpm VALGBARE OPSJONER Colours 15, Hurtig, Oppfriskning
SPORT	Normalt skittent og svett sportstøy laget av bomulls jersey eller mikrofibere. Dette programmet inkluderer en forvaskesyklus – du kan tilsette vaskemiddel også i forvaskrommet. Ikke bruk tøyemykner; dette kan skade de elastiske fibre som ofte finnes i sportsklær.	 	MAKS. LAST 3,0 kg TEMPERATURINTERVALL Kaldt til 40°C MAKS. SENTRIFUGERINGSFASTIGHET maks. VALGBARE OPSJONER Forvask, Intensiv Skylling, Colours 15°, Hurtig, Oppfriskning
JEANS	Normalt skittent jeans-tøy av bomull og plagg laget av slitesterkt jeans-lignende materiale, som bukser og jakker. For mørkt jeans-tøy, anbefales bruk av spesialvaskemiddel for mørkt tøy.		MAKS. LAST 4,0 kg TEMPERATURINTERVALL Kaldt til 60°C MAKS. SENTRIFUGERINGSFASTIGHET maks. VALGBARE OPSJONER Forvask, Ekstra skittent, Intensiv skylling, Varm avslutning, Colours 15°, Hurtig, Oppfriskning
BABYTØY	Normalt skittent babytøy laget av bomull og/eller lin. Skummet skylles ut enda grundigere. Dette bidrar til å beskytte følsom babyhud.		MAKS. LAST 4,0 kg TEMPERATURINTERVALL Kaldt til 60°C MAKS. SENTRIFUGERINGSFASTIGHET maks. VALGBARE OPSJONER Intensiv Skylling, Colours 15, Hurtig, Oppfriskning
MINI-MENGDE	Bomulls- og/eller syntetisk tøy laget av stabile tekstiltyper. Ideelt for å vaske en liten mengde tøy på en økonomisk måte. Forbehandling av flekker anbefales. Passer ikke til ømfintlig tøy.	 	MAKS. LAST 1,0 kg TEMPERATURINTERVALL Kaldt til 40°C MAKS. SENTRIFUGERINGSFASTIGHET maks. VALGBARE OPSJONER Intensiv Skylling, Colours 15, Hurtig, Oppfriskning

OPSJONER SOM KAN VELGES VED OPSJONS-KNAPPEN



Denne programoversikten gir et overblikk over de mulig kombinasjonene av programmer og opsjoner. Ikke

alle programkombinasjoner kan velges. Visse opsjoner kan heller ikke kombineres. I disse tilfellene, vil indikatoren for opsjoner som

ikke kan kombineres blinke og slå seg av igjen, og du vil høre et signal.

FORVASK



Tilføres en forvask-fase til det valgte vaskeprogrammet.

For meget skittent tøy (med for eksempel med sand og jord). – Rist tøyet grundig før du legger det inn i trommelen.

- manuelt: tilfør vaskemiddelet for forvask-fasen direkte i trommelen i en vaskemiddelball før du starter programmet.

For å tilføre vaskemiddel til fasen for forvask

- automatisk: påse at systemet for automatisk dosering er aktivert (se FUNKSJONER / Auto dosering)

VARM SLUTT



Fasen for skylling avsluttes med en varm skylling, på dette viset avslappes fibre i tøyet og går over i en skånsom og kortere sentrifugeringsfase.

Vasken er god og varm når den blir tatt ut rett etter at programmet er ferdig.

COLOURS 15 °C



Bidrar til å bevare fargene i tøyet ved å vaske det i kaldt vann (15°C). Sparer strøm til oppvarming av vann, og gir samtidig godt vaskeresultat.

Kontroller at ditt vaskemiddel kan benyttes ved lave vasketemperaturer (15 eller 20 °C).

Egner seg til lett skittent, kulørt tøy uten flekker.

Kan ikke velges for Bomull 95 °C.

**EKSTRA SKITTENT
TØY**

Bidrar til å vaske svært skittent, smusset tøy ved å optimalisere effektiviteten av tilsetningsmidlene for flekkfjerning. Tilsett en egnet mengde flekkfjerningsmiddel (pulver) i hovedvask-kammeret sammen med vaskemiddelet. Bruk kun vaskemiddel i pulver til denne opsjonen. Ta hensyn til produsentens doseringsveiledninger.

Kan forlenge programmet med opptil 15 minutter.

VIKTIG: Egnert til bruk av flekkfjernere og blekemiddel på oksygenbasis.

Blekestoffene klor eller perborater må ikke brukes!

INTENSIV SKYLLING

Bidrar til å hindre vaskemiddelrester i tøyet ved å forlenge skyllefasen. Spesielt egnet for vask av babytøy, og for folk som lider av allergi, og for områder med bløtt vann.

HURTIG

Aktiverer raskere vask. Reduserer programmets varighet mens det gode vaskeresultatet opprettholdes. Anbefales kun for lite skittent tøy. Kan ikke velges for Bomull 95 °C.

OPSJONER SOM KAN VELGES DIREKTE VED Å TRYKKE PÅ DEN TILHØRENDE KNAPPEN

OPPFRISKNING



Bidrar til å holde tøyet friskt hvis du ikke kan ta det ut rett etter programslutt.

Vaskemaskinen starter regelmessig omdreining av tøyet ca. fem minutter etter programslutt. Denne omdreiningen vil vare opp til ca. 6

timer fra slutten av vaskeprogrammet. Du kan stoppe det når som helst ved å trykke på en hvilken som helst knapp; døren låses opp, og du kan ta ut tøyet.

TEMPERATUR



Dersom du ønsker å endre temperaturen, trykk ned temperaturknappen, vri bryteren for å velge ønsket temperatur og bekreft temperaturen ved å trykke ned bryteren.

Dersom du slår på vaskemaskinen, vil den siste program- og temperaturinnstillingen komme fram på kontrollpanelet. Dersom du endrer programmet, vil standardtemperaturen til det valgte programmet komme fram på display.

SENTRIFUGER



Dersom du ønsker å endre sentrifugeringshastigheten, trykk ned knappen for sentrifugering, vri bryteren for å velge ønsket hastighet og bekreft temperaturen ved å trykke ned bryteren. Dersom du velger sentrifugeringshastighet «0», vil skyllevannet dreneres på slutten av programmet og det vil ikke utføres noen avsluttende sentrifugering.

Dersom du slår på vaskemaskinen, vil den siste program- og sentrifugeringsinnstillingen komme fram på kontrollpanelet. Dersom du endrer programmet, vil standardhastigheten for sentrifugering til det valgte programmet komme fram på display.

SKYLLESTOPP

For å unngå automatisk sentrifugering av tøyet ved avslutningen av programmet. Vasken blir liggende i det siste rensenvannet og programmet fortsetter ikke. Display indikerer når vaskemaskinen har nådd Skyllestopp.

Egnet for ømfintlige plagg som ikke bør sentrifugeres, eller som må sentrifugeres ved en lavere sentrifugeringshastighet.

Ikke egnet for silke.

For å avslutte «Skyllestopp», velg mellom:

- drenering av vann, ingen sentrifugering:
vri på bryteren for å velge sentrifugeringshastighet «0», trykk deretter på «Start/Pause»: vannet vil tømmes og programmet avsluttes
- sentrifugering av tøyet:
standard sentrifugeringshastighet vil blinke - start sentrifugeringen ved å trykke på «Start/Pause». Eller velg en annen sentrifugeringshastighet ved å vri på bryteren, trykk for å bekrefte, og trykk på «Start/Pause» for å starte sentrifugeringshastigheten

FUNKSJONER

PÅ/AV



For å slå på vaskemaskinen: trykk på knappen inntil Start/Pause-knappen tennes.

For å slå av vaskemaskinen etter programslutt: trykk på knappen helt til lyset slukkes.

For å annullere et pågående program: trykk og hold inne knappen til displayet angir at programmet er annullert; vaskemaskinen vil utføre en syklus for drenering for å avslutte programmet.

BRYTER

- For å velge og bekrefte programmene og opsjonene
- Vri for å velge

- Trykk for å bekrefte

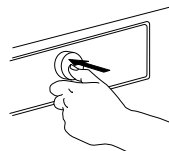
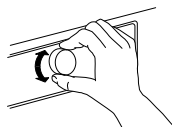

START/PAUSE



- For å starte programmet, etter at du har avsluttet innstillingene dine

- For å sette et pågående program i pause
- For å fortsette et program som sto i pause

TASTSPERRE



=O 3 sec

Denne funksjonen tillater deg å låse knappene og knotten på av kontrollpanelet mot uønskede inngrep, for eksempel gjort av små barn.

Vaskemaskinen må være slått på.

Trykk og hold inne knappen for opsjon i minst 3 sekunder;

display indikerer at knappene er låste.



=O 3 sec



Bryter og knapper er nå låst. Den eneste funksjonen som virker er «På/Av» for å slå av vaskemaskinen. - Tastsperran vil være aktiv også når du slår vaskemaskinen av og på igjen.

For å frigjøre taster/bryter, trykk og hold nede knappen for opsjon igjen i minst 3 sekunder, helt til display indikerer at tastene er frigjorte.

AUTO DOSERING



Se eget avsnitt Auto dosering – første gangs bruk / daglig bruk.

AVSLUTNING I



Flytter programmets slutt til et senere tidspunkt. Hjelper med å utnytte mer økonomisk fordelaktige energitariffer (for eksempel om natten), eller for å ha vasken klar til en bestemt tid. Ikke bruk flytende vaskemidler med denne funksjonen.

Velg en forsinkelse på inntil 23:30 timer.

- Velg program, temperatur og opsjoner.
- Trykk inn «Fullfør om»-knappen – symbolet over knappen vil blinke.
- Vri på bryteren for å velge en forsinkelse opp til 23:30 timer, denne vil vises på display. Bekreft valgt forsinkelse ved å trykke inn bryteren. Symbolet over knappen for slutt vil bli tent med et fast lys.

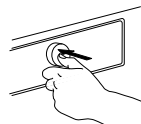
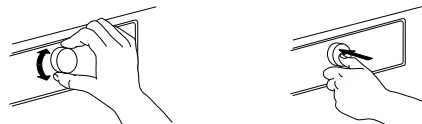

INNSTILLINGER



De følgende innstillingene kan endres:

- Språk (=visningsspråk) / tastetoner/ varsel ved syklusens slutt/ kontrast på display/ vannets hardhet/ doseringshjelp (juster dokestørrelsene for de vaskemidlene du bruker)/ sparemodus (automatisk utkoblingsfunksjon etter programslutt)/ fabrikkinnstillinger (=tilbake til fabrikkinnstillinger).
- Trykk og hold inne denne knappen inne i minst 3 sekunder.

- Når du har avsluttet innstillingene, trykk «Start/ Pause» – lyset over knappen tennes med et fast lys. Display viser nedtellingen av tiden helt til programmets slutt. Døren låses.
 - Etter fasen for utsettelse, starter programmet automatisk. Displayet viser deretter hvor lang tid som gjenstår av programmet.
- For å slette utsettelsen
- trykker man enten «Start/Pause» for å annullere utsatt start; for å starte det valgte programmet med en gang, trykk på «Start/Pause» igjen
 - eller trykk og hold inne «På/ Av» for å annullere hele programinnstillingen.



INDIKATORLAMPER



DØR KAN ÅPNES

Denne indikatorlampen tennes

- før du starter programmet
- når du har satt et program i pause og vannivået ikke er for høyt, eller tøyet ikke er for varmt i denne programfasen
- når programmet er ferdig og vasken kan tas ut

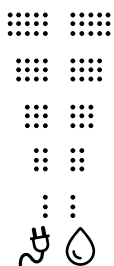

ENERGI/ VANNMONITOR

Gir tilbakemelding om energi- og vannforbruket for det innstilte programmet. Jo færre indikatorlamper som tennes, jo mer økonomisk er programinnstillingen. Kan fortsatt justeres etter beregningsfasen for tøymengde.

AVKALKNING

En melding på displayet vil minne deg regelmessig om å avkalke vaskemaskinen. Finn avkalkingsmiddel egnet for vaskemaskinen (WPRO) på wpro.eu.

For å slette varselet på display, trykk på bryteren.

FEIL:

Se avsnittet for Feilsøking for ytterligere informasjon.

FUNKSJON FOR AUTOMATISK DOSERING: AUTOMATISK DOSERING AV VASKEMIDDEL / TØYMYKNER

AUTOMATISK DOSERING:

1. Tank 1

- Generelt flytende vaskemiddel
OR
- Spesifikt flytende vaskemiddel

Maksimal mengde ved påfylling: 600 ml

2. Tank 2

- Tøymykner
- OR
- Flytende vaskemiddel (generelt eller spesifikt vaskemiddel som vaskemiddelmiddel for fargetøy, ull og sportstøy)

Maksimal mengde ved påfylling: 400 ml.

Tildeler automatisk **flytende vaskemiddel** og **tøymykner** (dersom det er nødvendig) fra tankene til vaskemiddel-dispenseren. For å gjøre det mulig å dosere riktig, må denne funksjonen stilles inn slik det er beskrevet i avsnittet AUTO DOSERING / FØRSTE GANGS BRUK.

VIKTIG:

- Fyll aldri tanken med vaskemiddel i pulverform; vaskemiddel i pulverform kan kun benyttes med manuell dosering (se avsnittet VASKEMIDDELBEHOLDER).
- Tøymykner kan kun benyttes ved automatisk dosering i Tank 2; manuell dosering av tøymykner er ikke mulig.

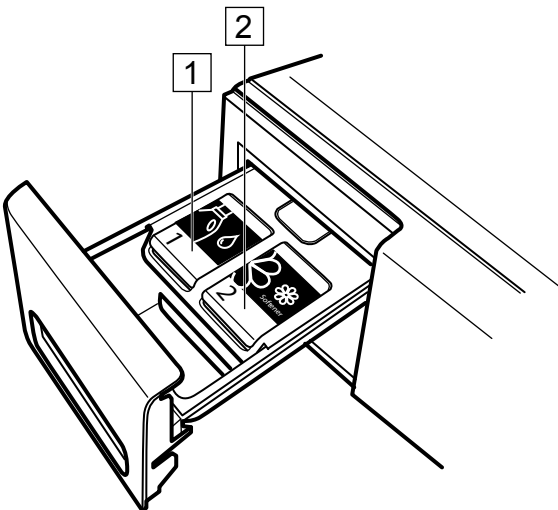

AUTO DOSERING / FØRSTE GANGS BRUK

Før du kan benytte funksjonen Auto Dosering, er noen forberedende trinn nødvendig.

1. Still inn riktig nivå for vannets hardhet.

Riktig dosering av vaskemiddel avhenger - blant annet av - hardheten til ditt lokale vann. Hardt vann krever høyere dosering av vaskemiddel enn mykere vann. Vannets hardhet som er lagret i vaskemaskinen er stilt inn på "mykt" når du kjøpte den.

Identifiser først hardheten ditt lokale vann, enten på Internett, ved å kontakte det lokale vassverket eller ved å bruke vannhardhetstest strimmel som leveres sammen med vaskemaskinen (hvis den er tilgjengelig). Dersom hardheten til ditt lokale vann ikke er "mykt", er det nødvendig å tilpasse nivået for vannets hardhet til vaskemaskinen tilsvarende:

- Trykk og hold nede Program-knappen for å få tilgang til modus for innstilling.
- Velg VANNHARDHET ved å vri på bryteren og trykke den inn.
- Velg det aktuelle nivået for vannhardhet (bløtt, medium eller hardt) ved å vri og trykke inn bryteren.
- Velg EXIT for å gå ut av modus for innstilling ved å vri og trykke inn bryteren.

2. Stille inn innholdet i tank 2.

Som standard stilles Tank 1 inn for vaskemiddel (ditt hovedvaskemiddel), mens Tank 2 stilles inn for tøyemykner. Dersom du ikke bruker tøyemykner, still inn Tank 2 for annet vaskemiddel (for eksempel spesialvaskemiddel for ulltøy, farget tøy eller sportsplagg).







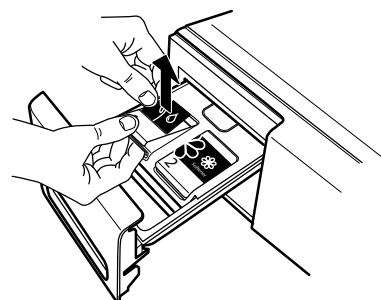

- Trykk og hold inne knappen for Innstillinger helt til menyen for innstillinger vises på display. 
- Velg "Innhold tank 2" fra menyen som indikeres på display ved å vri på knotten.
- Bekreft ved å trykke på knotten.
- Velg vaskemiddel eller tøyemykner. Bekreft ved å trykke på knotten.
- For å gå ut av modus for Innstillinger, velg exit-opsjonen fra menyen på display, eller trykk ganske enkelt på knappen for Innstillinger igjen.

3. Tilpass tankens merker personlig behov.

Merkene på tankene er reversible og utskiftbare. De har til oppgave å minne deg om innholdet du valgte for tankene for auto. dosering.



Organiser merkene i henhold til en av de følgende kombinasjonene som er teknisk mulige:

Tank 1 innhold			Tank 2 innhold
Hovedvaskemiddel, flytende		og	 Tøymykner
Hovedvaskemiddel, flytende		og	 Spesialvaskemiddel, flytende
Spesialvaskemiddel, flytende		og	 Tøymykner
Hovedvaskemiddel, flytende		og	 Hovedvaskemiddel, flytende
Spesialvaskemiddel, flytende		og	 Hovedvaskemiddel, flytende

Eksempel: dersom du ikke bruker tøymykner, kan du fylle Tank 2 med et flytende spesialvaskemiddel, f.eks. for ullplagg eller sportsplagg. I dette tilfellet kan du feste merket for hovedvaskemiddel på Tank 1 og merket for "Farger" på Tank 2 (se avsnittet "Tilpasning av tankene til personlig behov").

For å fjerne et merke, åpne klaffen til tanken. Hold merket på den ytre kanten, hvor tankens klaff har en lite åpning, og fjern det forsiktig.

Fest merket på tankens klaff ved først å sette inn den lille tappen på den nederste kanten til merket. Trykk deretter merket ned og på plass.

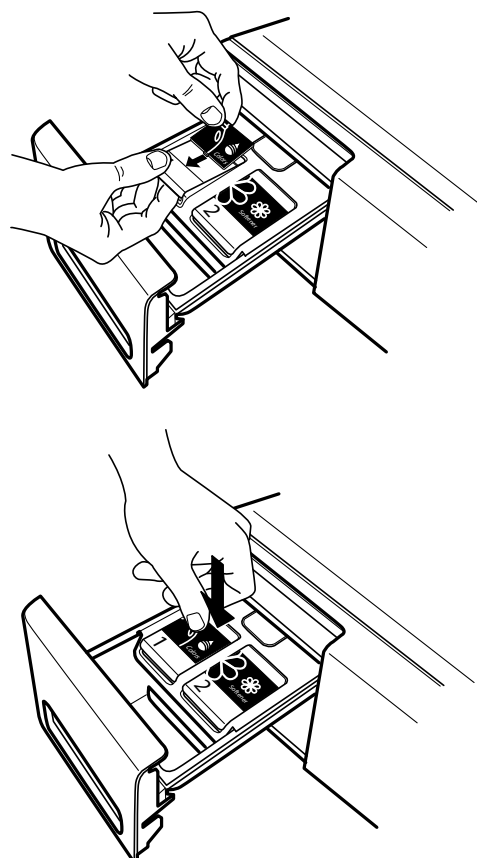
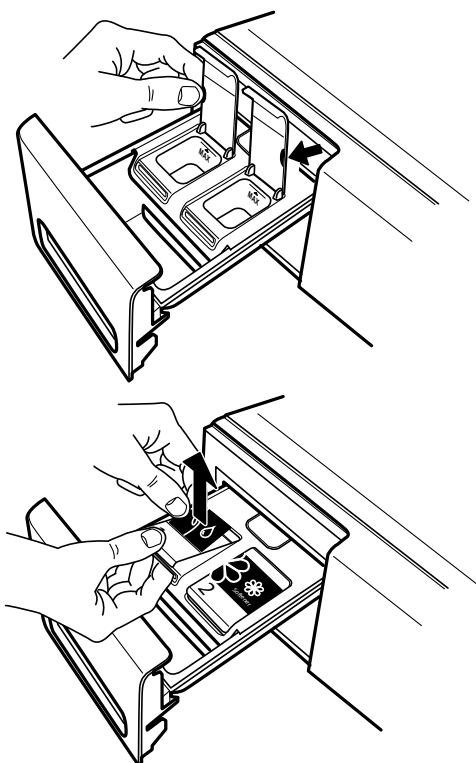

4. Still inn doseringsmengdene for tankene.

Konsentrasjonen i vaskemidlene tilgjengelige på markedet varierer betydelig; av den grunn må verdiene for dosering av auto dosering tilpasset vaskemiddelet / tøymykneren du bruker.

Vaskemaskinen leveres med følgende innstillinger for dosering:

- 80 ml vaskemiddel for Tank 1
- 30 ml TØYMYKNER for Tank 2

Kontroller først anbefalingene for dosering til ditt flytende vaskemiddel / tøymykner:

- For flytende vaskemiddel: identifiser anbefalingene for dosering for middels vannhardhet og middels skittent tøy indikert på flasken med vaskemiddel.
- For tøymykner: kontroller doseringsmengden som anbefales på flasken med tøymykner.

Dersom de identifiserte doseringsanbefalingene avviker fra aktuelle doseringsinnstillinger til vaskemaskinen, må verdien for dosering til systemet for auto dosering, tilpasses.

- Trykk og hold inne knappen for Innstillinger helt til display angir at du har kommet inn i modus for innstillinger. 
- Vri på knotten for å navigere til "10. CALIBRATION" (Justering), og bekreft ved å trykke på knotten.
- Vri på knotten for å velge Tank 1 "VASKEMIDDELml" eller Tank 2 "TØYMYKNER/VASKEMIDDELml", og bekreft ved å trykke på knotten. Display indikerer doseringsverdien som for øyeblikket er lagret for Tanken du har valgt.
- Vri på knotten for å velge den indikerte doseringsverdien. Bekreft den nye doseringsverdien etterpå; en hake vises ved siden av den.
- Velg "TILBAKE" for å gå ut av innstillingsmenyen; deretter må du velge og bekrefte "UT". Eller alternativt vent noen få sekunder til Innstillingsmenyen avsluttes automatisk.

5. Fylling av tankene med vaskemiddel / tøymykner

Tankene er nå klare til å fylles med vaskemiddel / tøymykner.

Vær oppmerksom på at:

- maksimal påfyllingsmengde for Tank 1 er 600 ml
- maksimal påfyllingsmengde for Tank 2 er 400 ml
- tøymykner **må ikke fylles på Tank 1**
- **fyll aldri vaskemiddel i pulverform på tankene**

Åpne tankens klaff og fyll forsiktig på flytende vaskemiddel eller tøymykner. Du må ikke overskride MAX merket.

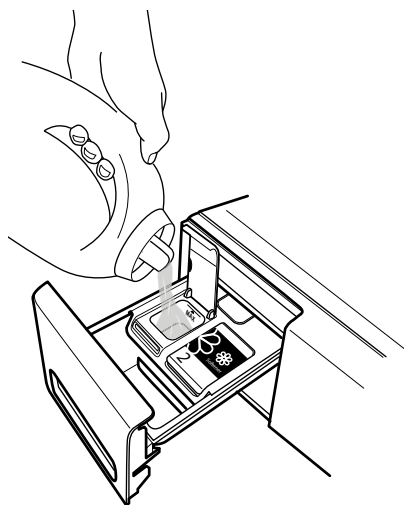
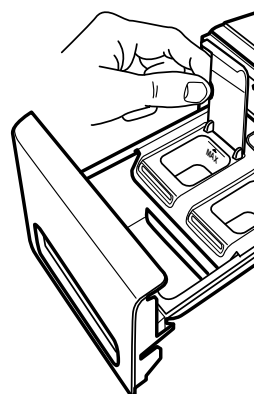

Lukk tankens klaff og dytt vaskemiddelbeholderen tilbake i rommet til beholderen.

Systemet Auto dosering er nå klart til å tas i bruk

Dersom du foretrekker å dosere vaskemiddelet manuelt og du ikke ønsker å bruke funksjonen for Auto dosering.

Du kan deaktivere funksjonen for alltid på følgende måte:

- Trykk og hold inne knappen for Innstillinger helt til display angir at du har kommet inn i modus for innstillinger. 
- Vri på knotten for å velge og navigere til "9. AUTO DOSING" (Automatisk dosering), og bekreft ved å trykke på knappen.
- Vri på knotten for å velge om du ønsker å slå funksjonen på eller av, og bekreft deretter ved å trykke på knotten.

- Velg "TILBAKE" for å gå ut av innstillingsmenyen; deretter må du velge og bekrefte "UT". Eller alternativt vent noen få sekunder til Innstillingsmenyen avsluttes automatisk.

For manuell dosering av vaskemiddel, bruk kun doseringskammeret for manuell dosering (se avsnittet Vaskemiddelbeholder) – ikke bruk Tankene.

AUTO DOSERING / DAGLIG BRUK

Påse at vaskemiddelbeholderen er riktig innført

Hvis vaskemiddelbeholderen ikke er riktig satt inn, kan ikke programmet startes, og displayet angir at beholderen må settes inn. Et program under utførelse vil bli avbrutt når vaskemiddelbeholderen fjernes fra riktig posisjon; programmet må startes opp på nytt etter at vaskemiddelbeholderen er satt tilbake i riktig posisjon.

Påse at auto dosering er aktivert

Når du stiller inn et program, aktiveres auto doseringsknappene på kontrollpanelet som standard (med mindre du har deaktivert auto doseringsfunksjon for alltid - se avsnittet FUNKSJONER / INNSTILLINGER) - knappene lyser opp, noe som betyr at auto dosering er aktivert for begge tankene.



Hvis du ønsker at vaskemaskinen skal dosere vaskemiddel / tøymykner automatisk, må du kontrollere at knappen til den respektive tank lyser.

Deaktivering av tankene

Dersom, for eksempel,

- du ønsker å benytte et spesialvaskemiddel som tanken ikke er tilpasset,
- og du ikke ønsker å tilføre tøymykner i vasken, deaktiverer auto dosering for den aktuelle tanken ganske enkelt ved å rykke på den tilhørende tankens knapp på kontrollpanelet.

Dersom du doserer vaskemiddel manuelt,

- deaktiverer begge tankenes knapper (hvis begge tankene inneholder vaskemiddel)
ELLER
- hold Tank 2 knappen aktivert dersom du ønsker å tilføre tøymykner til vasken, eller deaktiver Tank 2 knappen dersom du ikke ønsker å tilsette tøymykner (forutsatt at Tank 2 inneholder tøymykner).

Mengden av vaskemiddel / tøymykner på tankene

Når mengden vaskemiddel/tøymykner på en av tankene går tom, viser display en advarsel for lavt nivå når vaskemaskinen slås på og også ved programmets slutt. I tillegg blinker lampen til knappen

til tanken noen få ganger. Når denne meldingen kommer til syne første gang, er mengden på den aktuelle tanken vanligvis tilstrekkelig for ytterligere to eller tre programmer.

For å fylle på vaskemiddel: Åpne klaffen til den aktuelle tanken og fyll på vaskemiddel (eller tøymykner, dersom Tank 2 er stilt inn for tøymykner). Vær forsiktig slik at MAX-merket for nivå ikke overskrides når du fyller vaskemiddel eller tøymykner.

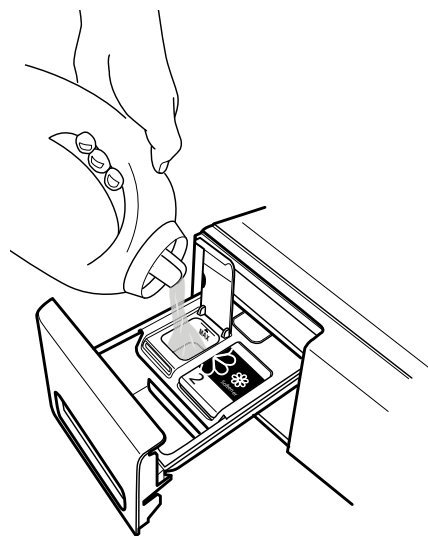
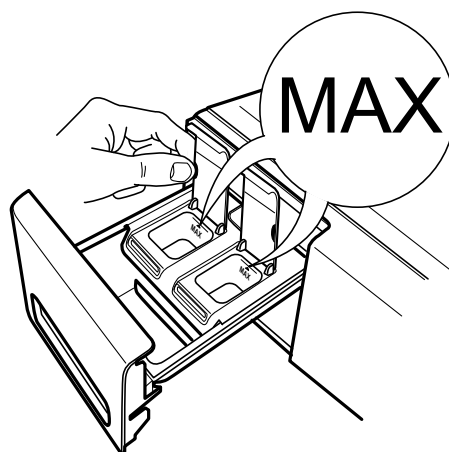
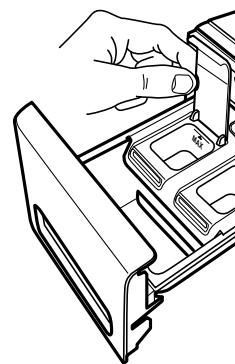

TIPS FOR SPARING

- Du oppnår den aller beste utnyttelsen av energi, vann og vaskemiddel ved å bruke den anbefalte maksimale tøymengden.
- Ikke bruk større doser med vaskemiddel enn det vaskemiddelprodusenten anbefaler. Bruk funksjonen doseringshjelp; legg tilrette for denne funksjonen i henhold til indikasjonene i «Første gangs bruk av funksjonen for Doseringshjelp».
- Bruk kun forvask hvis tøyet er svært skittent.
- Forbehandle flekker med flekkfjerner eller dynk inntørkede flekker i vann før du vasker for å redusere behovet for varme vaskeprogrammer.
- Spar energi ved å bruke et vaskeprogram på 60 °C i stedet for 95 °C, eller 40 °C i stedet for 60°C. For bomullsvask, foretrekk programmene Øko Bomull  med 40°C eller 60°C.
- Spar energi og tid ved å velge en høy sentrifugeringshastighet for å redusere vanninnholdet i klærne før bruk av tørketrommel.
- Bruk opsjonen Colours 15 for lett skittent farget tøy; den sparer energi ved varming av vannet.

RENGJØRING & VEDLIKEHOLD

⚠ ADVARSEL

Slå av vaskemaskinen og ta ut støpselet før du

utfører renhold eller vedlikehold. Kontroller slangen for vannforsyning regelmessig for skjørhet eller sprekker.

UTVENDIG VASK AV VASKEMASKINEN

Bruk en myk fuktig klut for å gjøre rene de utvendige delene av vaskemaskinen.



Bruk ikke generelle rengjøringsmidler eller middel egnet for vindusvask, skurepulver eller lignende for å gjøre rent kontrollpanelet – disse stoffene kan skade skriften.

KONTROLL AV SLANGEN FOR VANNFORSYNING

Kontroller slangen for vannforsyning regelmessig for skjørhet eller sprekker. Hvis den er skadet, skift den ut med en ny som du får bestilt igjennom vår Etter-Salgs Service eller din spesialforhandler.

Avhengig av type slange:

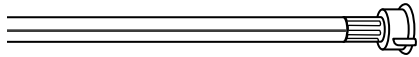
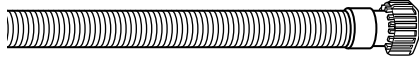

Hvis slangen for vannforsyning har et gjennomsiktig belegg, må du kontrollere regelmessig om fargen blir sterkere på noen plasser. Dersom dette er tilfellet, kan det ha oppstått lekkasje og slangen må skiftes ut.

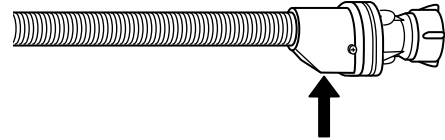
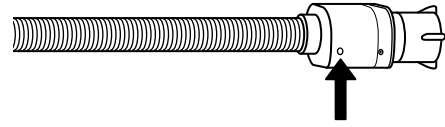

For slanger med vannstopp: sjekk det lille inspeksjonsvinduet til sikkerhetsventilen (se pil). Hvis det er rødt, var funksjonen for vannstopp tettet til, og slangen må byttes ut med en ny. For å skru løs slangen, trykk på knappen for frigjøring (dersom denne er tilgjengelig) mens du skrur løs slangen.

RENGJØRING AV FILTRENE PÅ SLANGEN FOR VANNTILFØRSEL

1. Lukk vannkranen og skru av slangen for vannforsyning.

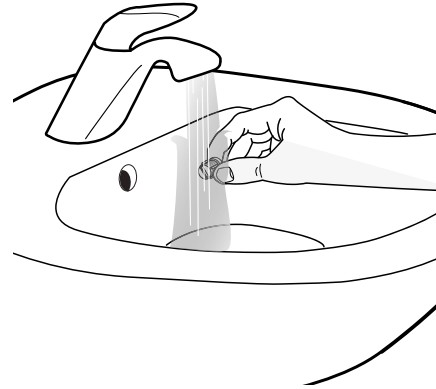
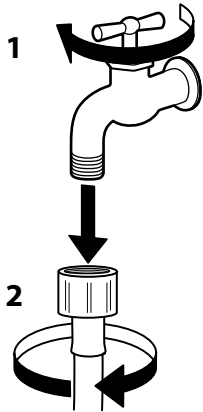

2. Gjør forsiktig rent filteret i enden av slangen med en fin kost.

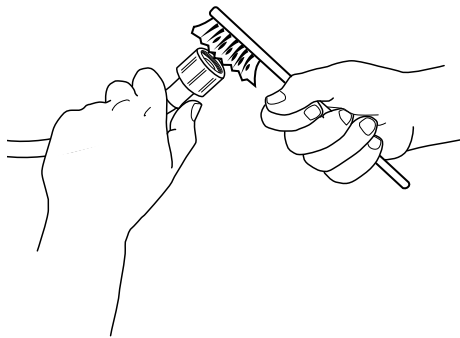

3. Skru deretter løs slangen for vanntilførsel på baksiden av vaskemaskinen for hånd. Ta ut filteret fra ventilen bak på vaskemaskinen med en tang og gjør det forsiktig rent.

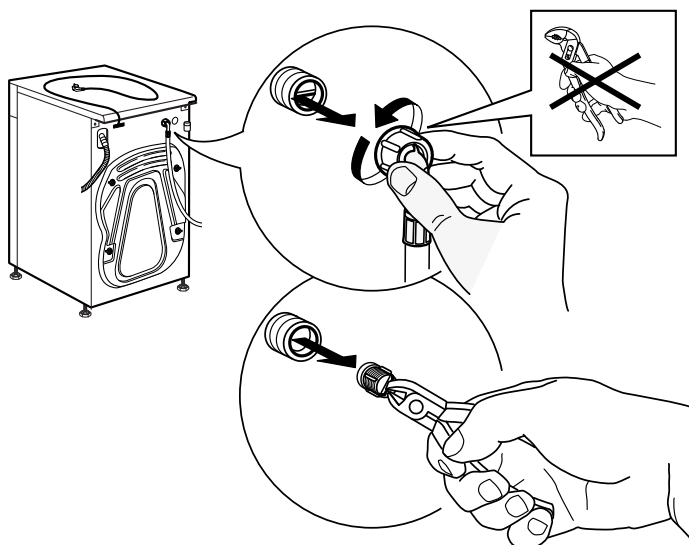

4. Sett filteret på plass igjen. Koble slangen for vannforsyning til vannkranen og vaskemaskinen igjen. Bruk ikke verktøy for å koble til vannforsyningslangene. Åpne vannkranen og kontroller at alle koblingene er stramme.

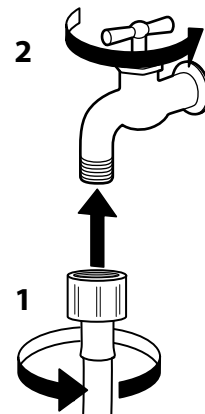
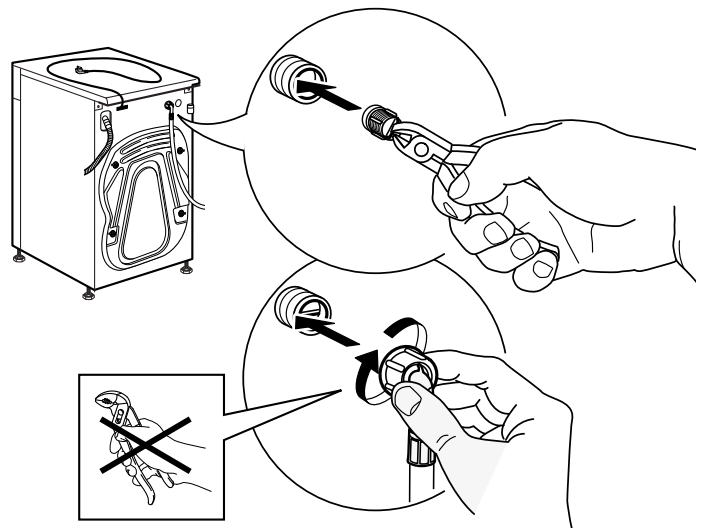

RENGJØRING AV VASKEMIDDELBEHOLDEREN

1. Fjern vaskemiddelbeholderen ved å trykk ned knappen for frigjøring og trekk ut vaskemiddelbeholderen.

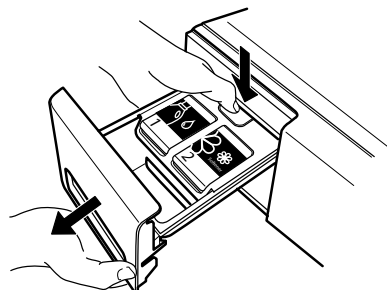

2. Fjern forsiktig dekselet fra vaskemiddelbeholderen. Mens du fjerner den, ta vare på de funksjonelle delene på undersiden av dekselet.

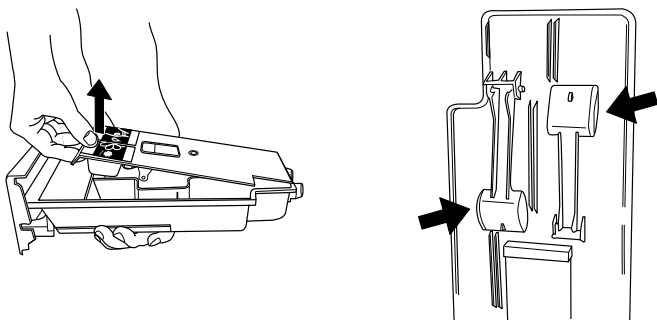

3. EKSTRAUTSTYR: Dersom tanken fortsatt inneholder en vesentlig mengde vaskemiddel eller tøymykner, kan dette samles opp og brukes på nytt. De to gummipluggene på baksiden bunnen av vaskemiddelbeholderen er flyttbare. Dersom det er nødvendig, fjern pluggene og samle opp vaskemiddelet og tøymykneren i en beholder.

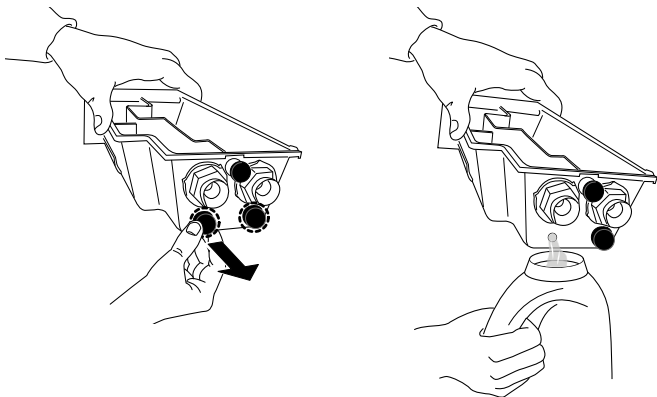

4. Gjør forsiktig alle delene rene under rennende vann, fjern alle rester etter vaskemiddel eller tøymykner. Vær spesielt forsiktig med de funksjonelle delene på baksiden av tankens deksel.

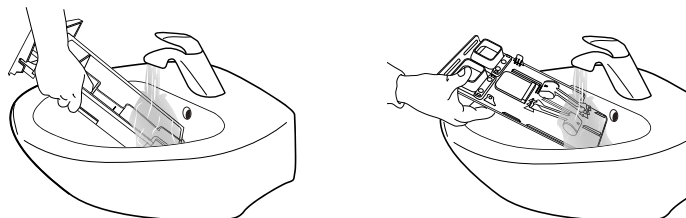

5. Tørk delene med en myk klut.

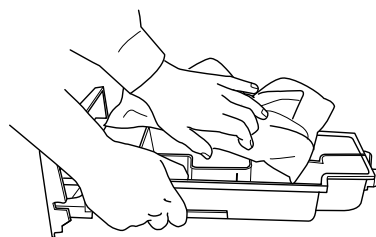

6. Kun dersom du har fjernet gummipluggene for å tømme tankens innhold (trinn 3): Sett på plass gummipluggene igjen. **Påse at de er satt riktig på plass**, for å unngå at vaskemiddelet tilfeldig flyter ut.

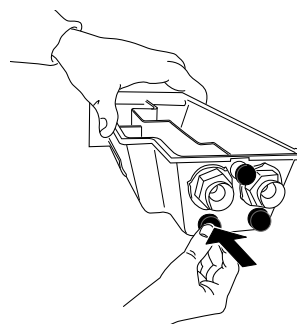

7. Plasser vaskemiddelbeholderen tilbake på plass og dytt den inn i rommet for beholderen. Påse at den er dyttet helt inn; ellers vil ikke vaskemaskinen virke.

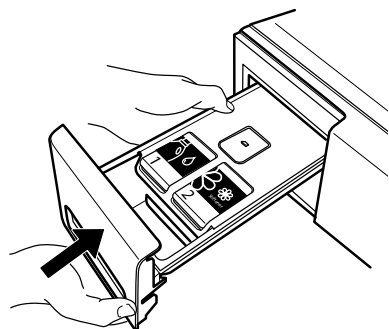

RENGJØRING AV VANNFILTER / TØMMING AV GJENVÆRENDE VANN

⚠ ADVARSEL

Slå av vaskemaskinen og ta ut støpselet før du utfører renhold av vannfilter eller tømmer vann som er blitt liggende igjen. Dersom du har brukt et varmt vaskeprogram, vent til vannet har kjølt seg ned før du tømmer det.

Gjør vannfilteret rent med jevne mellomrom, for å hindre at vannet ikke dreneres etter vask fordi filteret er tett.

Dersom vannet ikke dreneres, indikerer display at vannfilteret kan være tett.

1. Fjern sokkelen: Skyv tappene til venstre og høyre for å løsne sokkelen og fjerne den.

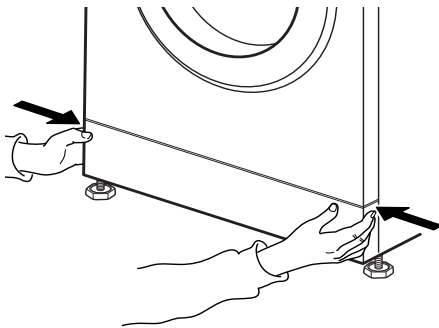

Plasser en bred, flat beholder under vannfilteret, for å samle opp avløpsvann.

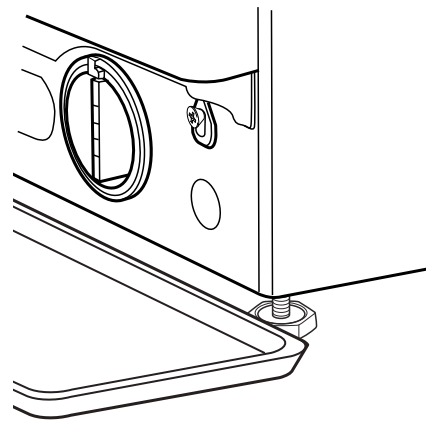

2. Beholder for vann som dreneres: Dersom vaskemaskinmodellen din er utstyrt med en avløpslange for nødssituasjoner: Skaff til veie en flat beholder for vannet som dreneres. Fjern avløpsslangen for nødssituasjoner for drenering fra vaskemaskinens base.

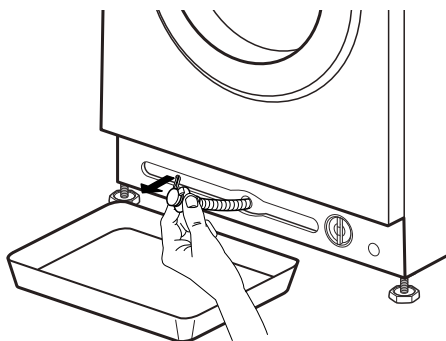

Dersom vaskemaskinmodellen din ikke er utstyrt med en avløpslange for nødssituasjoner:

3. Tøm ut vannet: Dersom vaskemaskinmodellen din er utstyrt med en avløpslange for nødssituasjoner: Fjern proppen i enden av slangen og la vannet renne ned i beholderen. Når beholderen er full av vann, sett på nytt proppen i slangen og tøm beholderen. Gjenta denne prosedyren til det ikke renner mer vann ut. Etterpå må du stenge avløpsslangen for nødssituasjoner godt med proppen og sette slangen tilbake og inn i basen til vaskemaskinen.

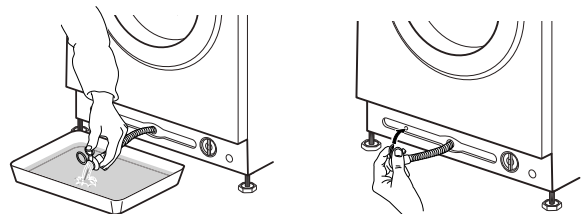

Dersom vaskemaskinmodellen din ikke er utstyrt med en avløpslange for nødssituasjoner: Vri langsomt filteret med urviseren til vannet renner ut. La vannet renne ut uten at du fjerner filteret.

Når beholderen er full, lukk vannfilteret ved å vri det med urviseren. Tøm beholderen. Gjenta denne prosedyren helt til alt vannet er tømt.

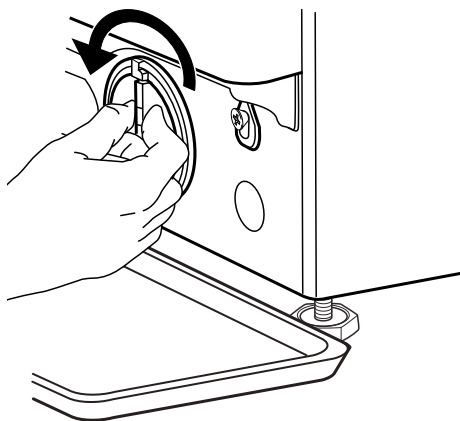

4. Fjern filteret: Plasser et bomulls-håndkle, som kan absorbere den lille mengden vann som er igjen. Fjern deretter vannfilteret ved å vri det mot urviseren.

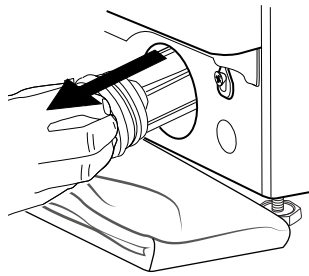
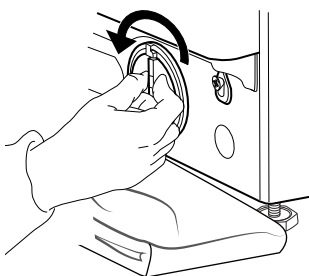

5. Gjør vannfilteret rent: fjern rester i filteret og gjør det rent under rennende vann.

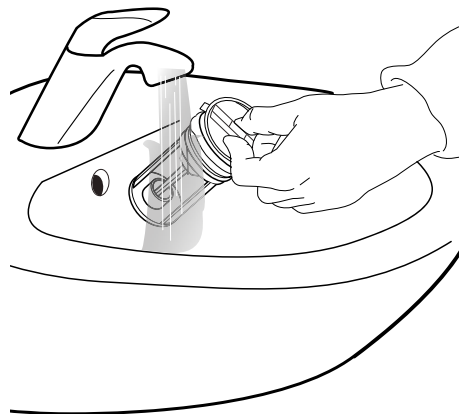

6. Sett vannfilteret tilbake på plass og monter sokkelen: Sett vannfilteret inn igjen ved å vri det med urviseren. Påse at du har vridd det så langt inn som mulig; Filterets håndtak skal befinne seg i vertikal posisjon. For å teste at vannfilteret er strammet til, kan du helle omtrent 1 liter vann ned i vaskemiddelbeholderen. Sett deretter på plass sokkelen.

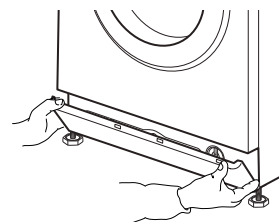
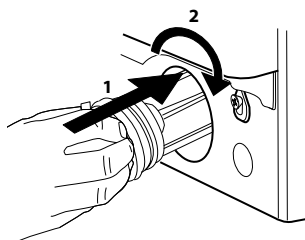

TRANSPORT OG FLYTTING

ADVARSEL

Løft aldri vaskemaskinen ved å holde i topplaten.

1. Trekk ut nettets støpsel, og steng vannkranen.

2. Kontroller at maskinens dør og vaskemiddelbeholderen er lukket korrekt.

3. Koble slangen for vannforsyning fra vannkranen, og fjern dreneringslangen fra punktet for drenering. Fjern alt gjenværende vann fra slangene, og fest de slik at de ikke skades under transporten.

4. Sett på plass transportboltene. Følg instruksene for fjerning av transportboltene i Installasjonsveiledningen, men i motsatt rekkefølge.

Viktig: Du må ikke transportere vaskemaskinen dersom transportboltene ikke er festet.

PROBLEMLØSNING

Denne vaskemaskinen er utstyrt med forskjellige automatiske sikkerhetsfunksjoner og funksjoner for tilbakemelding. De gjør det mulig raskt å oppdage feil og nødvendig vedlikehold.

Disse feilene er vanligvis så ubetydelige at de kan løses på noen minutter. Når en feil oppstår, kan avlesningsindikatoren midt på kontrollpanelet blinke.

PROBLEM	MULIG ÅRSAK	LØSNING
Vaskemaskinen starter ikke, ingen indikatorlamper er tent	Den er ikke koblet til kontakten	Sett støpselet inn i kontakten
	Stikkontakt eller sikring virker ikke	Test funksjonen med en lampe, reparer den hvis den har feil
	Strømmen går	Vaskemaskinen vil fortsette automatisk når strømmen kommer igjen
Vaskemaskinen starter ikke, selv om du har trykket på «Start/Pause»	Døren er ikke lukket skikkelig	Dytt døren slik at den lukker seg og du hører et klikk
	Tastsperreren er aktivert	Trykk på knappen med nøkkelsymbolet i minst 3 sekunder for å deaktivere tastsperreren
	Vaskemiddelbeholderen er ikke er riktig innsatt	Dytt vaskemiddelbeholderen helt inn i rommet for beholderen
Vaskemaskinen stanser mens programmet pågår, og «Start/Pause» blinker	Skyllestopp (= posisjon for knappen for sentrifugering) er aktivert	Avslutt Skyllestopp ved å tømme vannet eller sentrifugere tøyet (se «Skyllestopp» – FUNKSJONER OG OPSJONER).
	Programmet ble avbrutt, kanskje døren har blitt åpnet	Påse at døren er lukket. Trykk på «Start/Pause» for å fortsette programmet
	Sikkerhetssystemet er aktivert: varsellampen tennes og/eller display viser feil (F...); vannkranen kan være stengt	Se avsnittet «Feilindikatorer». Påse at vannkranen er åpen og at slangen for vannforsyning ikke er bøyd.
Vaskemiddelbeholderen inneholder vaskemiddel etter at programmet er avsluttet	Vanntrykket i forsyningen er for lavt; filteret i slangen for vannforsyningen kan være blokkert	Påse at vannkranen er skikkelig åpnet. Kontroller filteret i slangen for vannforsyning, se RENHOLD OG VEDLIKEHOLD / Renhold av filteret i forsyningsslangen
Vaskemaskinen vibrerer under sentrifugeringen	Transportboltene er ikke fjernet (!)	Fjern transportboltene i henhold til instruksene i INSTALLASJONSVEILEDNINGEN
	Vaskemaskinen står ikke helt jevnt (i vater) på alle fire føttene	Juster føttene (INSTALLASJONSVEILEDNING). Påse at vaskemaskinen står på et horisontalt og stabilt underlag.

PROBLEM	MULIG ÅRSAK	LØSNING
Sentrifugeringshastighet «0» blinker på kontrollpanelet og/eller vasken er fortsatt svært våt	Ubalanse i vasken i maskinen hindrer sentrifugering for å beskytte vaskemaskinen	Hvis du vil sentrifugere det våte tøyet, kan du legge i mer tøy i forskjellige størrelser og starte programmet «SKYLL/SENTR.». Unngå små maskinlaster som består av få plagg, tøy som absorberer mye vann / vask artikler med ulik størrelse i en og samme maskinlast
Liten effekt i sentrifugeringen	Knappen for sentrifugering er innstilt på en lav sentrifugeringshastighet.	Velg og start programmet for «Sentrifugering» med en høyere hastighet (hvis denne kan velges).
	Ubalanse under sentrifugeringen forhindret avsluttende sentrifugeringsyklus.	Se linjen ovenfor.
	Overdreven skumdannelse hindret sentrifugeringen.	Start programmet «Skyll/Sentr». Unngå overdosering av vaskemiddel. Juster og bruk funksjonen Doseringshjelp.
Rester av vaskemiddel på tøyet etter vask	For mye vaskemiddel er brukt / vaskemiddelets kvalitet.	Unngå å ha i for mye vaskemiddel. Børst av stoffet. Bruk opsjonen «Intensiv Skylling» (hvis denne kan velges). Bruk flytende vaskemiddel / bruk spesialvaskemiddel for svart og mørkt tøy.
Vaskemaskinen står i ro mens programmet pågår / det ser ut som om programmet ikke fortsetter / mens den står stille kan figurer komme til syne på display	Programfasen uten at trommelen beveger seg.	Faser hvor trommelen står stille opp til 2 minutter er normalt for noen vaskeprogram.
	Overdreven skumdannelse (kan komme av for mye vaskemiddel) avbrøt programmet. Kan gjenta seg flere ganger helt til mengden skum er tilstrekkelig redusert.	Programmet fortsetter automatisk, straks mengden skum er tilstrekkelig redusert. Dersom display viser Fod (=feil overdosering), se tabellen VARELLAMPER OG MELDINGER.
	Under- eller overspenning på strømnettet kan oppdages.	Programmet vil automatisk fortsettes så snart spenningen i strømnettet befinner seg innenfor riktig intervall.
Programmets varighet er lenger eller kortere enn det som opprinnelig ble indikert på display / i programoversikten.	Vaskemaskinen tilpasses faktorer som har innvirkning på varigheten, som størrelsen på maskinlasten, for mye skumdannelse, ubalanse i maskinvasken, forlenget oppvarming som skyldes av temperaturen i vannforsyningen er lav osv. Når programmets varighet er omberegnet, vil en figur komme til syne på display.	Unngå liten maskinvask med store plagg som absorberer mye vann / tilsett plagg av forskjellig størrelse. Unngå å tilføre for mye vaskemiddel – respekter doseringene som vaskemiddelprodusenten oppgir. Juster og bruk funksjonen Doseringshjelp.

PROBLEM	MULIG ÅRSAK	LØSNING
Døren er lukket, med eller uten feilmelding, og programmet starter ikke.	Døren er lukket dersom det oppstår strømbrudd.	Programmet vil fortsette automatisk med det samme strømmettet på nytt er tilgjengelig.
	Vaskemaskinen står stille (som beskrevet i et tidligere avsnitt «Vaskemaskinen står i ro...»).	Programmet vil fortsette automatisk når årsaken til at den står i ro ikke lenger eksisterer.
	For høyt vannivå eller temperatur, eller feil ved en elektrisk komponent.	Se instruksjonene for feil «Service: feil ved lukking av dør» / FdL / F29 i seksjonen Feilindikatorer.
Trommelbelysning (hvis tilgjengelig) virker ikke lenger.	Lysepæren må skiftes ut.	Ta kontakt med Ettersalgsservicen for å skifte lysepæren.
Programmet kan ikke startes; display indikerer at vaskemiddelbeholderen ikke er satt riktig på plass.	Vaskemiddelbeholderen er ikke satt fullstendig inn i rommet; beholderen berører ikke kontaktpunktet i enden av rommet.	Dytt forsiktig vaskemiddelbeholder inn i rommet så langt den går.
Display indikerer demo modus	En har ikke gått ut av askemaskinens demonstrasjonsmodus for forretningsforbindelser etter en demonstrasjon	Trykk samtidig på den andre knappen fra høyre og den andre knappen fra venstre side på kontrollpanelet. Demonstrasjonsmodusen vil avsluttes og vaskemaskinen kan benyttes i henhold til instruksene som medfølger.

FEILINDIKATORER OG MELDINGER

Nedenfor vil du finne en oppsummering av årsakene og løsningene på feil. Dersom problemet vedvarer etter at du har fjernet årsaken til feilen, trykk På/Av i minst tre sekunder. Dersom feilindikasjonen fortsatt vedvarer etter

dette, lukk igjen vannkranen, slå av vaskemaskinen og ta ut støpselet og kontakt din Etter-Salg Service.

Feilindikator tennes	Melding på display	Mulig årsak	Mulige løsninger
	Åpne vannkran	Ingen eller ikke tilstrekkelig vanntilførsel <ul style="list-style-type: none"> • Stengt vannkran • Slangen for forsyning av vann er bøyd • Vanntrykket i kranen er for lavt • Filteret i slangen for vannforsyning er tett • Slangen for vanntilførsel er frosset til 	Åpne vannkran. Sørg for at det ikke er noen bøyer på slangen for vannforsyning. Påse at trykket i vannforsyningen er tilstrekkelig. Gjør rent filteret i slangen for vannforsyning (RENHOLD OG VEDLIKEHOLD). Installer vaskemaskinen i omgivelser hvor temperaturen er minst 5°C. Etter at problemet er løst, trykk Start/Pause. Dersom problemet vedvarer, trykk På/Av i minst 3 sekunder.
	Tett vannfilter	Vannet pumpes ikke ut <ul style="list-style-type: none"> • Slangen for utslipp er bøyd • Slangen for utslipp er blokkert eller frosset til • Blokkert filter • Blokkert pumpe 	Kontroller at ikke slangen for utslipp er bøyd. Installer vaskemaskinen i omgivelser hvor temperaturen er minst 5°C. Gjør vannfilteret rent slik det ble beskrevet i avsnittet RENHOLD AV FILTER. Etter at problemet er løst, trykk Start/Pause. Dersom problemet vedvarer, trykk På/Av i minst 3 sekunder.
	Overdreven skumdannelse	Overdreven skumdannelse (kan komme av for mye vaskemiddel) avbrøt programmet. Avbrytelsen kan gjenta seg flere ganger helt til mengden skum er tilstrekkelig redusert.	Start programmet «SKYLL/SENTR.» med opsjonen Intensiv Skylling. Respekter anbefalingene til vaskemiddelprodusenten med hensyn til dosering. Juster og bruk funksjonen Doseringshjelp. Påse at vannfilteret er rent.
	Lastens ubalanse	Ubalanse i vasken i maskinen hindrer sentrifugering for å beskytte vaskemaskinen	Hvis du vil sentrifugere det våte tøyet, kan du legge i mer tøy i forskjellige størrelser og starte «SKYLL/SENTR.». Unngå små maskinlaster som består av få plagg, tøy som absorberer mye vann. Vask tøy med ulik størrelse i en og samme maskinlast.

Indikasjon på kontrollpanelet	Mulig årsak	Mulige løsninger
Indikator for åpen dør blinker 	Det er umulig å stenge døren	Trykk døren hardt igjen i ved dørlåsen, for å stenge den skikkelig. Trykk deretter på «Start/Pause». Dersom problemet vedvarer, trykk På/Av i minst 3 sekunder.

Feilindikator tennes	Melding på display	Mulig årsak	Mulige løsninger
	FdL (eller F29)	Det er umulig å åpne døren.	<p>Trykk døren hardt igjen ved dørlåsen, for å stenge den skikkelig, trykk deretter På/Av i minst 3 sekunder.</p> <p>Dersom det er valgt en varm syklus, vent til nedkjøling og trykk igjen På/Av i minst 3 sekunder.</p> <p>Slå på vaskemaskinen. Dersom feilen fortsatt vedvarer, kontroller og eventuelt fjern mulig årsak slik det indikeres for feilen «Gjør filteret rent». Slå deretter på vaskemaskinen igjen. Dersom døren ikke åpnes, trykk På/Av i minst 3 sekunder.</p> <p>Dersom døren fortsatt ikke åpnes, se avsnittet «DØR – HVORDAN ÅPNE DEN DERSOM DET OPPSTÅR FEIL». Før du tømmer vann / åpner døren, vent til vannet har kjølt seg ned (for varme vaskeprogram).</p>
	Ring service F24	<p>For mye tøy for et program med liten maksimal maskinlast</p> <p>For stor vanntilførsel</p>	<p>Velg og start programmet «Skylling og Sentr» for å fullføre det avbrutte vaskeprogrammet.</p> <p>Ikke legg inn for mye tøy i vaskemaskinen. Respekter maksimal maskinlast til programmene som er indikerte i Programoversikten.</p> <p>Steng vanntilførselen. Trykk På/Av i minst 3 sekunder for å tømme vannet; vent til fasen for tømning er over (Slutt vil komme til syne på display).</p> <p>Åpne vanntilførselen igjen. – Hvis vannet strømmer umiddelbart inn i vaskemaskinen (uten at en har startet et program), er det feil på en elektrisk komponent. Lukk igjen vannkranen, slå av vaskemaskinen og ta ut støpselet. Ta kontakt med vår Etter-Salgs Service.</p>
	Ring service F02	Stans av vann feil – vannlekkasje er oppdaget i bunnkurven.	Trykk på Start/Pause. Dersom problemet vedvarer, trykk På/Av i minst 3 sekunder. Ta kontakt med Etter-Salgs Servicen dersom problemet vedvarer.
	Ring service F04 til F99	Feil på en elektrisk komponent	Trykk På/Av-knappen i minst 3 sekunder for å tilbakestille feilen;. Dersom problemet vedvarer, slå av vaskemaskinen og ta ut støpselet; ring Etter-Salgs Servicen.

DØR - HVORDAN ÅPNE DEN DERSOM DET OPPSTÅR FEIL, FOR Å TA UT TØYET (Kun tilgjengelig ved visse modeller)

Slå av vaskemaskinen og ta ut støpselet. Steng vannkranen.

Vent til trommelen har stanset rotasjonen.

Du må aldri åpne døren mens trommelen er i bevegelse.

Vent til vannet og vasken har kjølt seg ned når du vasker ved høye temperaturer.

Du må alltid tømme vannet før du åpner døren, enten ved å trykke og holde nede På/Av helt til «rES» kommer til syne på display, eller ved å gjøre det manuelt slik det beskrives i avsnittet TØMMING AV GJENVÆRENDE VANN.

Før du åpner døren slik det beskrives i avsnittet nedenfor, se feilen «Døren er lukket med eller uten feilindikasjon, og programmet utføres ikke». Det kan være at døren åpner av seg selv etter forhold som for eksempel strømbrudd, og strømforsyningen gjenopptas.

Dersom du ønsker å ta ut klesvasken øyeblikkelig, må du først prøve å åpne døren slik det beskrives i FEILINDIKATORER OG MELDINGER (FdL or F29).

Kun dersom døren ikke kan åpnes slik det beskrives i avsnittet som ble nevnt, må du gå fram slik det beskrives nedenfor.

Ved strømbrudd vil vaskemaskinen fortsette der det ble avbrutt med det samme strømforsyningen gjenopptas.

Dersom det oppstår feil ved vaskemaskinen og døren er låst, og du må ta ut tøyet din:

1. Tøm først det resterende vannet, slik det ble beskrevet i avsnittet «Tømming av gjenværende vann»

2. Fjern skruen ved hjelp av en skrutrekker.

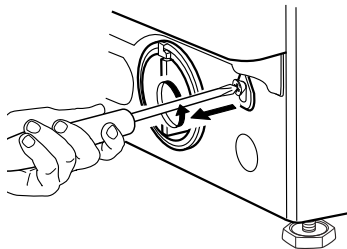

3. Dra deretter stroppen merket med «åpen dør» nedover. Du kan nå åpne døren og ta ut tøyet.

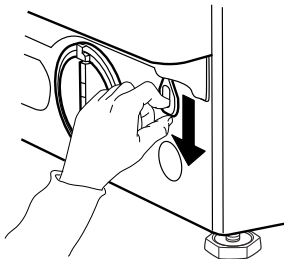

4. Fest deretter stroppen igjen ved å skru hardt til ved å bruke skrutrekkeren.

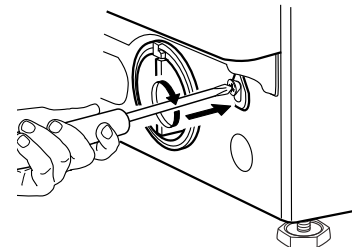

5. Sett deretter på plass sokkelen

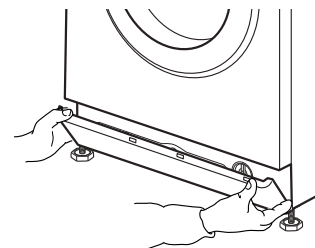

ETTER-SALGS SERVICE

FØR DU KONTAKTER ETTER-SALGS SERVICEN

1. Kontroller om du kan løse problemet på egen hånd ved å konsultere avsnittet

VEILEDNING VED FEILSØKING.

2. Slå vaskemaskinen av og på igjen for å se om problemet vedvarer.

DERSOM FEILEN FORTSATT VEDVARER, TA KONTAKT MED ETTER-SALGS SERVICEN

Ring telefonnummeret som er oppgitt i garantiheftet, eller følg instruksene på nettstedet www.whirlpool.eu

Oppgi alltid

- En kort beskrivelse av feilen
- Vaskemaskinens modell (se typeplaten på innsiden av døren)
- Service nummer (på service-merket på innsiden av døren; nummer etter «Service»)
- Din fulle adresse og telefonnummer.

SERVICE 0000 000 00000



For reparasjoner, bruk vår autoriserte Etter-Salgs Service, for å sikre riktig reparasjon og bruk av originale reservedeler.

INSTALLASJONSVEILEDNING

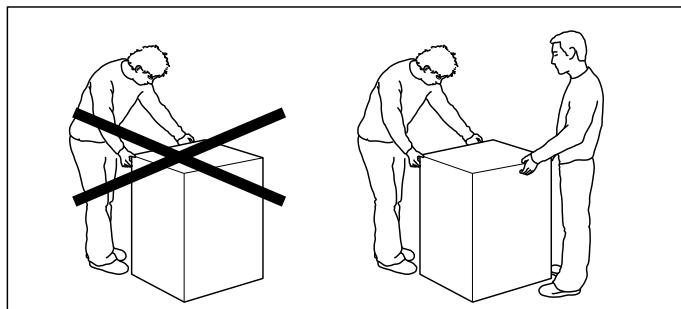
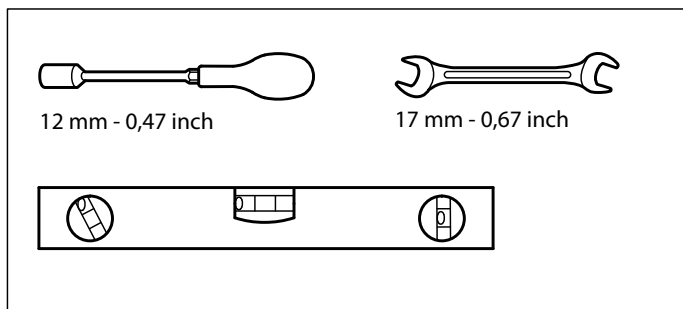

1.

2.

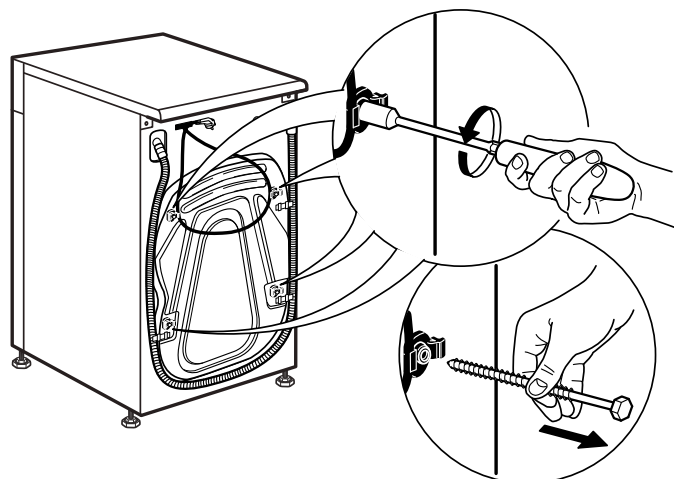
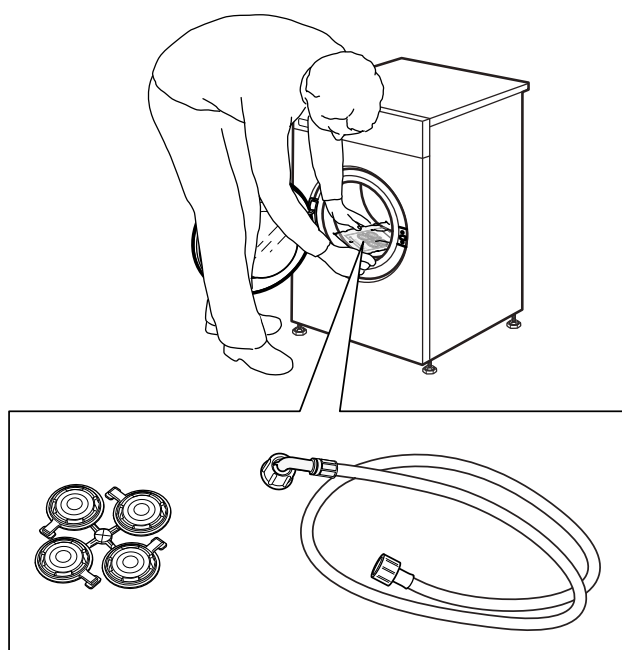

3.

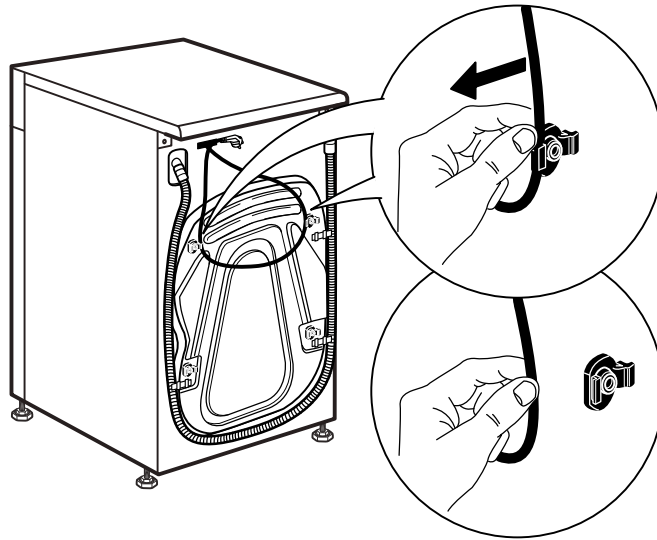

4.

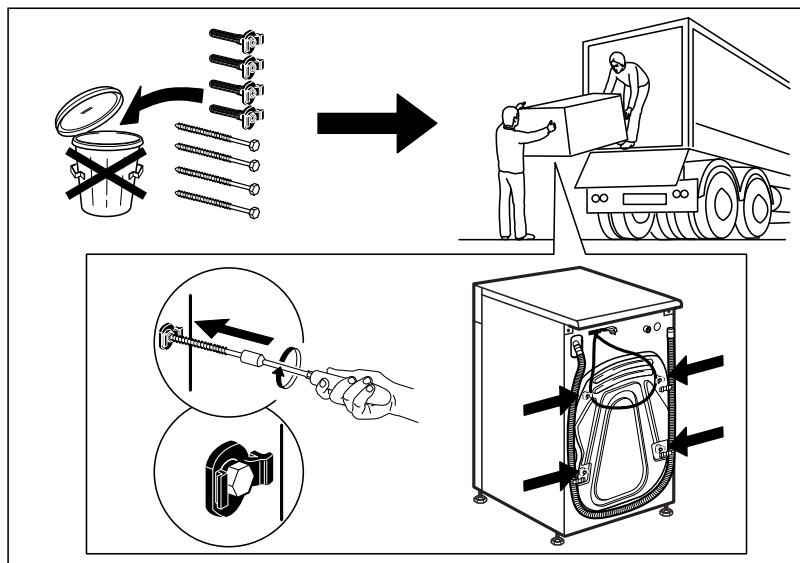
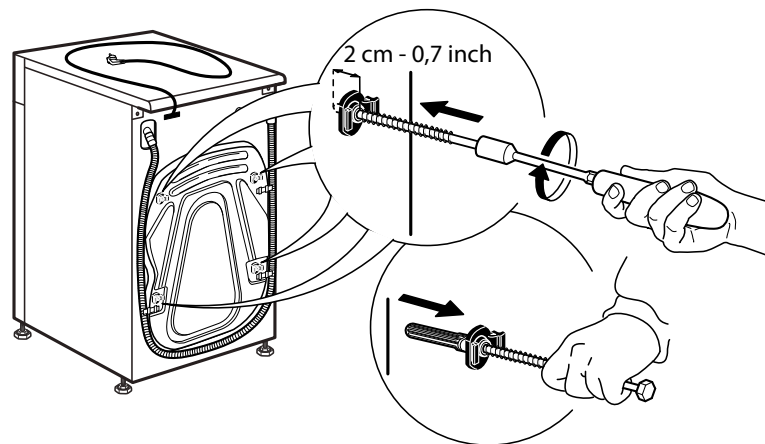

5.

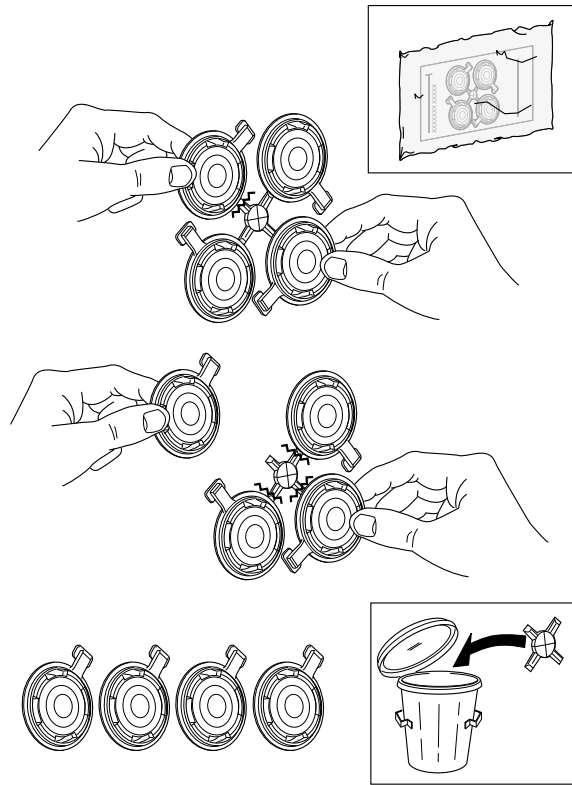

6.

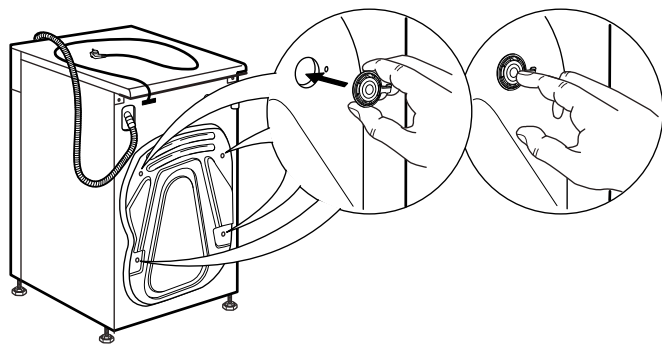

7.

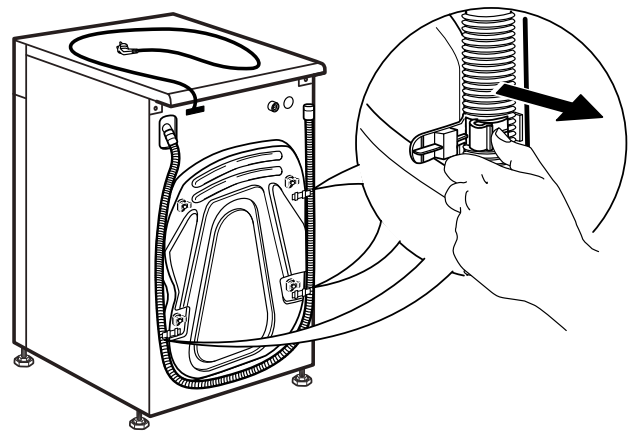

8.

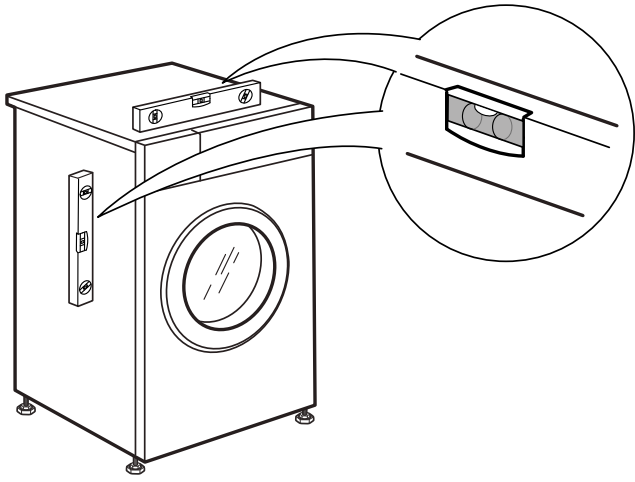

9.

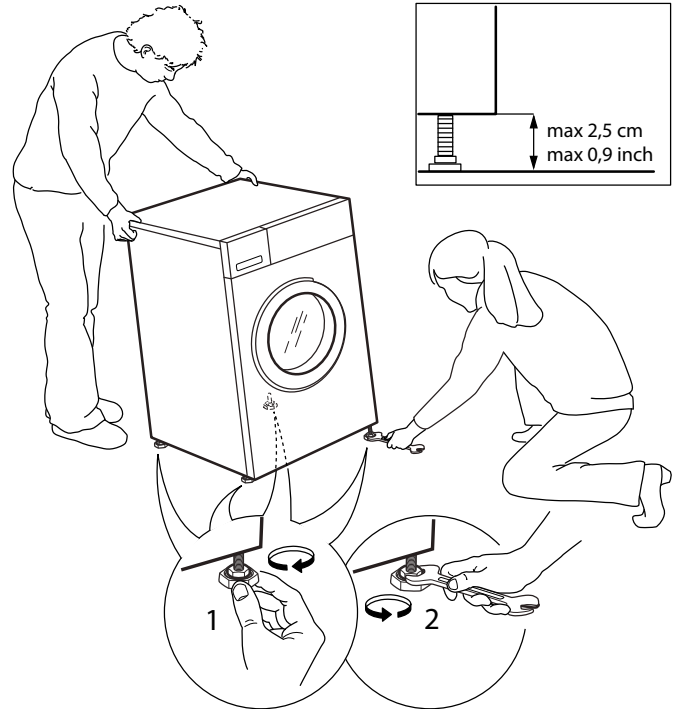

10.

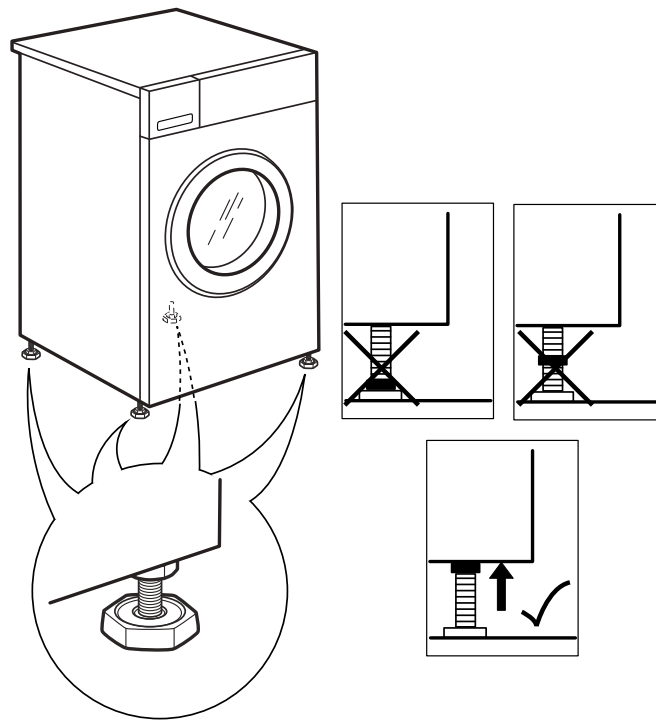

11.

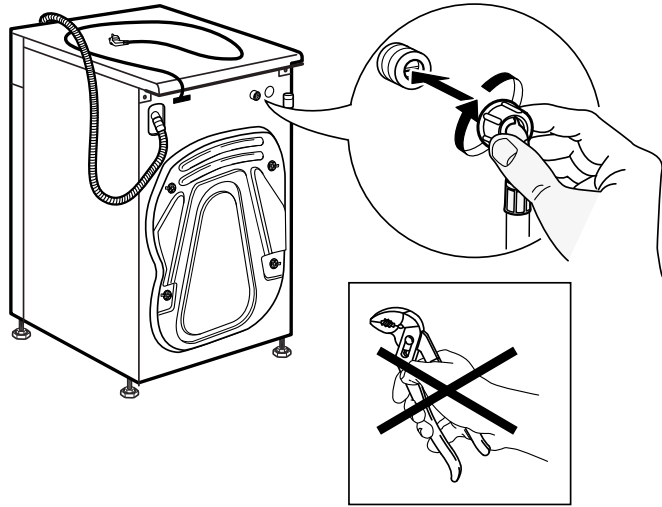

12.

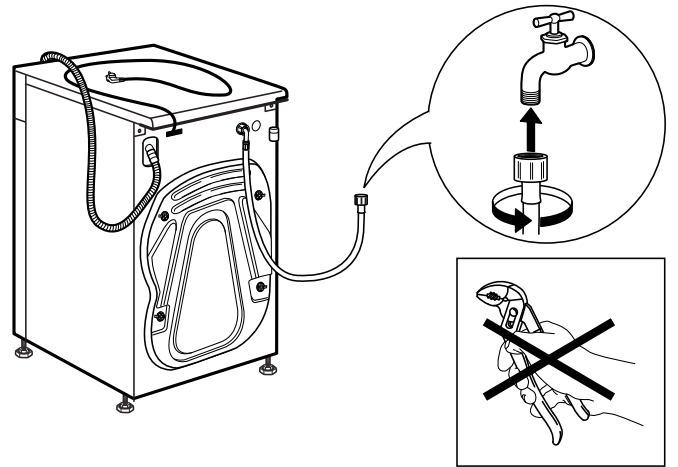

13.

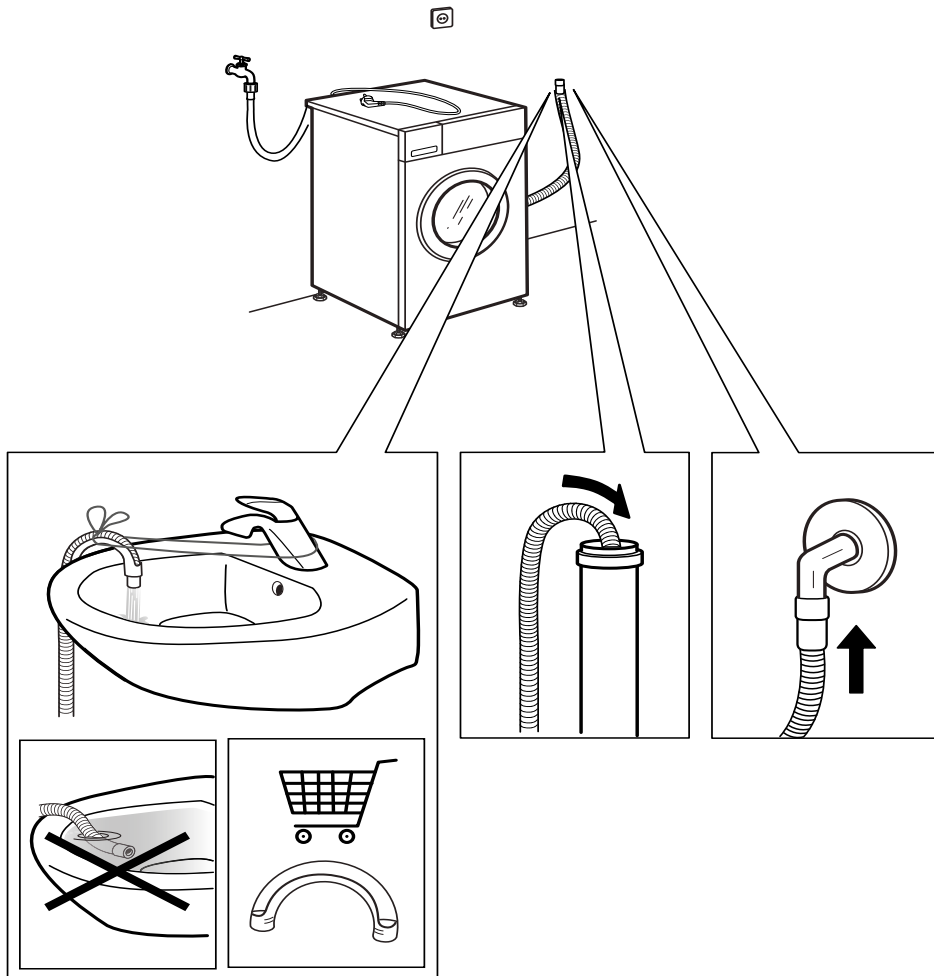

14.

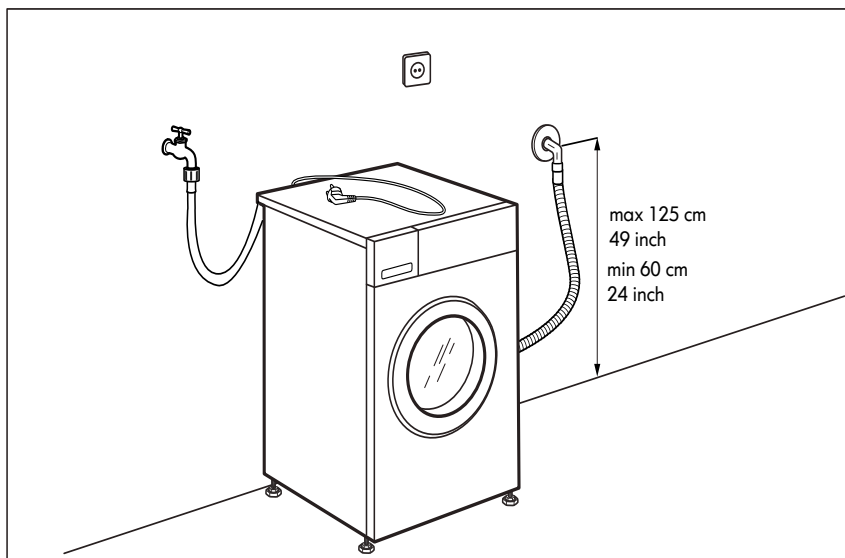
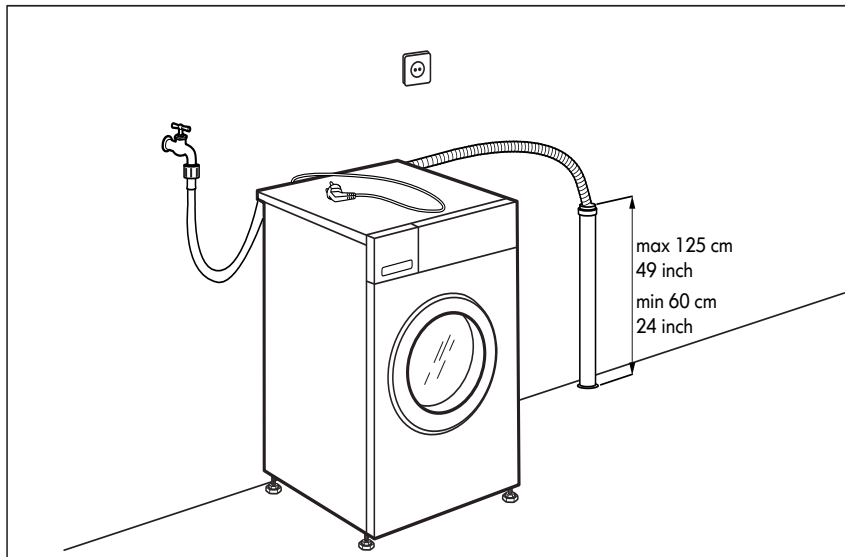
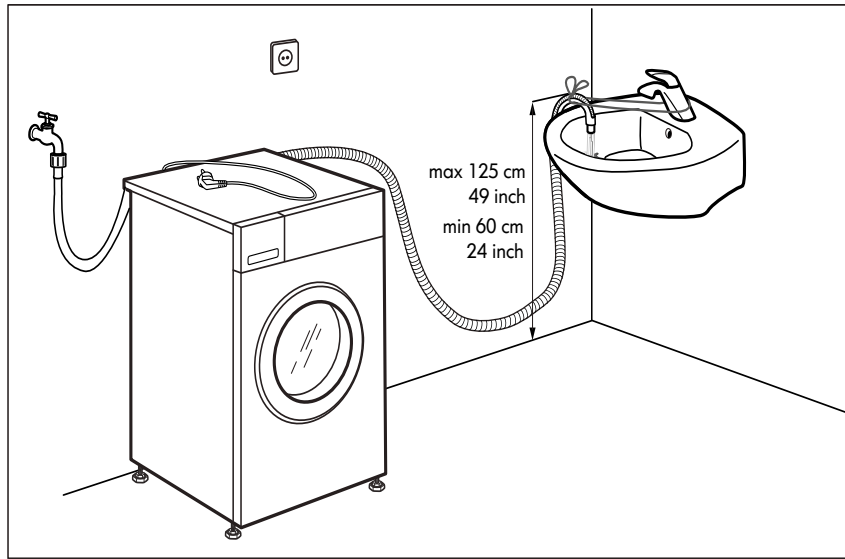

15.

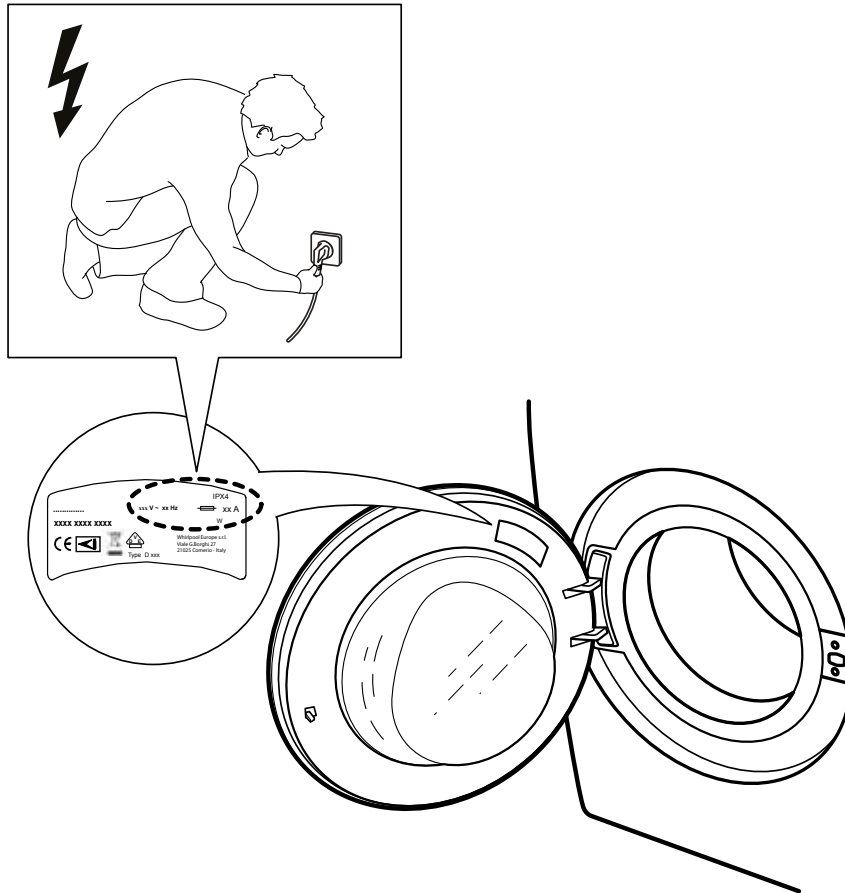

16.

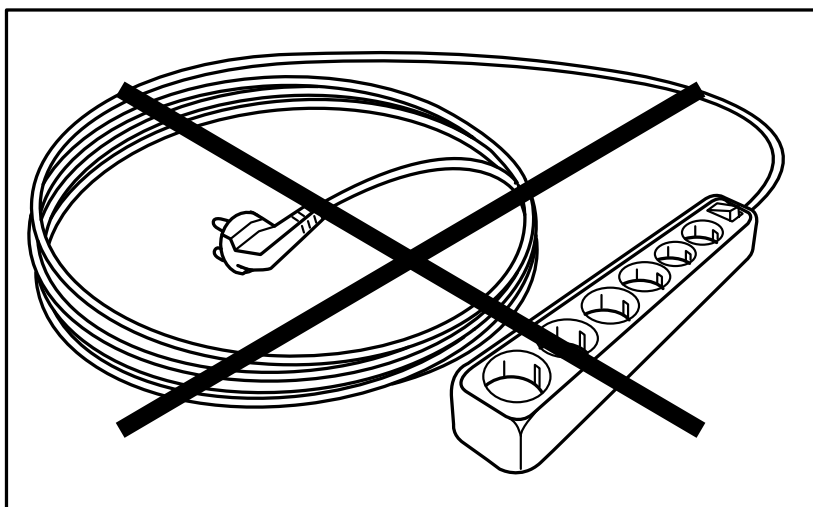

NO

400011309990

