

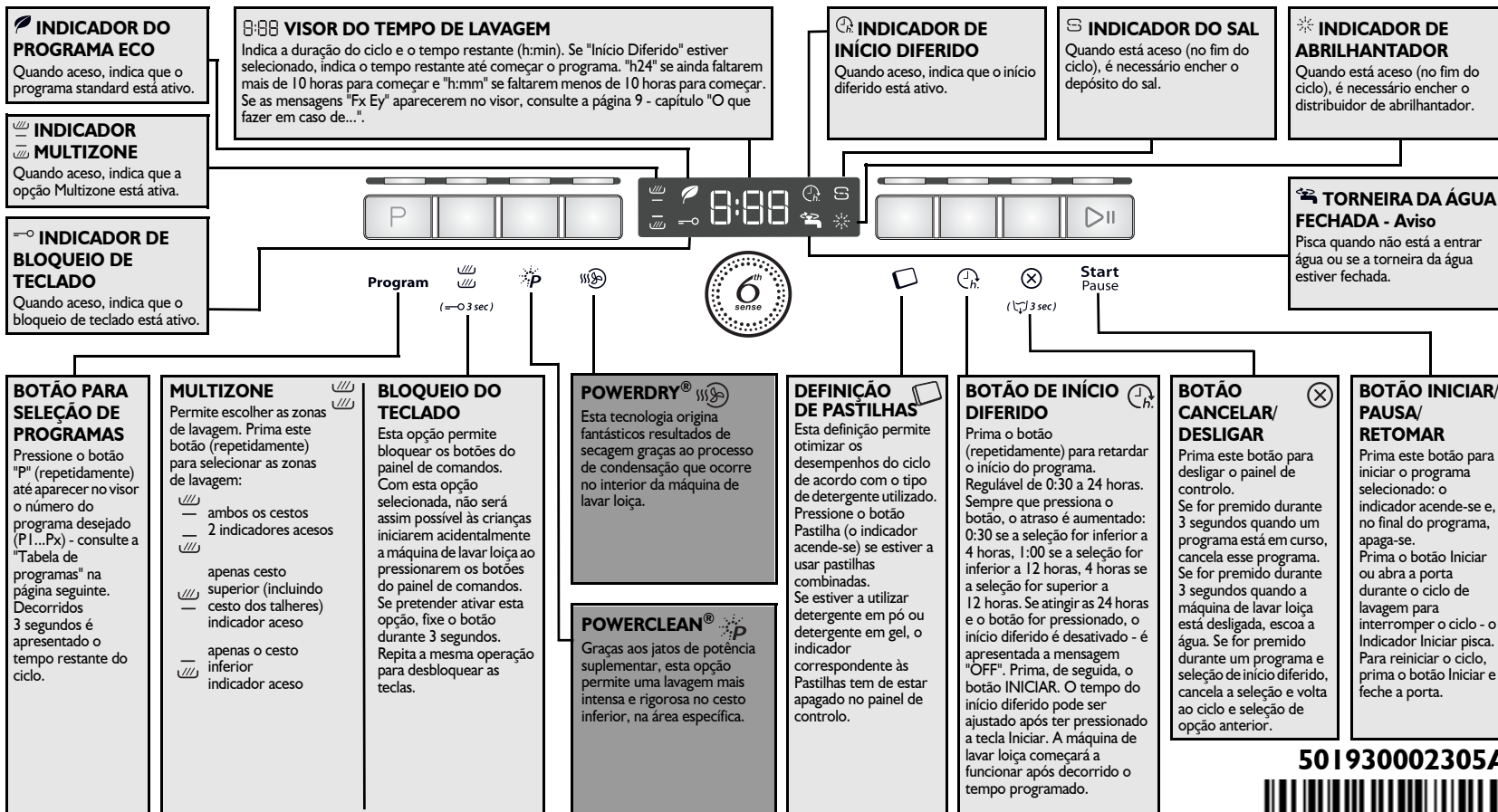









































ANTES DE LIGAR O APARELHO PELA PRIMEIRA VEZ, LEIA ATENTAMENTE ESTE GUIA DE CONSULTA RÁPIDA E AS INSTRUÇÕES DE MONTAGEM!

PARA POUPAR ENERGIA, O PAINEL DE CONTROLO DESATIVA-SE AUTOMATICAMENTE AO FIM DE 30 SEGUNDOS SE NÃO SE INICIAR NENHUM CICLO.



501930002305A



Tabela de programas				Detergente	Consumo			Fase de secagem	
Programas		Opções disponíveis	Instruções para arrumar a loiça		Litros	kWh	Minutos <sup>1)</sup>		
<b>PI</b>	 <b>6th Sense® PowerClean®</b>	<b>40-70 °C</b>	   	Loiça normalmente suja com restos secos de comida. Deteta o nível de sujidade da loiça e ajusta o programa. Quando o sensor está a funcionar para detetar o nível de sujidade da loiça, é apresentada uma animação no visor e a duração do ciclo é atualizada. Neste programa a opção Power Clean® é ativada automaticamente. Para desativar, prima o botão Power Clean® no painel de controlo.	✓	7,5-13	0,95-1,45	85-165	✓
<b>P2</b>	 <b>Pré-Lavagem</b>	<b>frio</b>	 	Loiça que deve ser lavada mais tarde.	—	4,0	0,01	14-16	—
<b>P3</b>	 <b>Frágil</b>	<b>40 °C</b>	  	Loiça pouco suja, por exemplo copos e chávenas.	✓	10,5	0,85	105-114	✓
<b>P4</b>	 <b>Rápido</b>	<b>45 °C</b>	 	Loiça pouco suja, sem restos secos de comida.	✓	11,0	0,85	30-50	—
<b>P5</b>	 <b>Eco <sup>2)</sup></b>	<b>50 °C</b>	   	Loiça normalmente suja. Programa Standard o mais eficiente em termos de consumo combinado de energia e água.	✓	10,0	0,822	200	✓
<b>P6</b>	 <b>1 hora Lavar e Secar</b>	<b>55 °C</b>	  	Loiça pouco suja a normalmente suja. Adequado para sujidade que ainda não secou.	✓	11,0	1,30	60	✓
<b>P7</b>	 <b>Diário</b>	<b>60 °C</b>	  	Loiça normalmente suja.	✓	11,0	1,15	80-90	✓
<b>P8</b>	 <b>Intensivo</b>	<b>65 °C</b>	   	Programa aconselhado para loiça muito suja, particularmente indicado para tachos e panelas.	✓	15,0	1,60	145-155	✓
<b>P9</b>	 <b>Silencioso</b>	<b>50 °C</b>	 	Loiça normalmente suja, delicado e silencioso graças à reduzida pressão do jacto.	✓	14,0	1,20	290-299	✓
<b>PI0</b>	 <b>Vapor</b>		   	Este programa inclui a ação do vapor destinado a loiça muito suja, panelas e frigideiras. Deixa de ser necessária a pré-lavagem manual.	✓	14,5	1,75	165-175	✓

- 1) Dados dos programas foram obtidos em condições normais e com as opções predefinidas ativadas. Os dados podem variar de acordo com as condições ambiente e opções utilizadas. Para os programas com sensor, podem existir diferenças até 20 minutos após a calibragem automática do sistema.
- 2) Programa de referência na placa dos dados de consumo em conformidade com a norma EN 50242. - Nota para os Institutos de Teste: para informações pormenorizadas sobre o teste comparativo EN/Carga Padrão e outros testes, envie um e-mail para o endereço: "contact@whirlpool.com".

Consumo de energia em: Modo de repouso: 1,50 W / Modo desligado: 0,50 W.

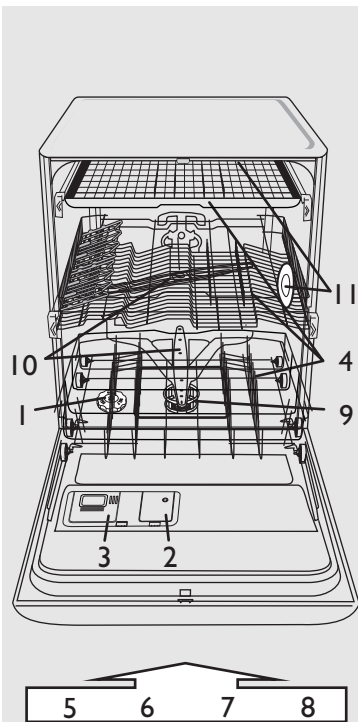

- 1- depósito de sal
- 2- distribuidor de abrillantador
- 3- distribuidor de detergente
- 4- sistema de cestos
- 5,6,7,8- funções disponíveis no painel
- 9- filtros
- 10- braços aspersores
- 11- Tecnologia Power Dry



**Deve programar o grau de dureza da água antes da primeira lavagem ou se a dureza da água tiver sido alterada.**

**i** O nível de dureza da água é definido de origem para uma água média-dura (nível 4).

**!** **Detergentes**

Quando utiliza detergente em pó ou em gel, deve adicionar sal regenerador e o nível de dureza da água deve ser definido conforme se indica na tabela à direita.

Para além disso, quando utiliza pastilhas com sal incluído, deve ainda assim adicionar sal regenerador.

- Prima simultaneamente os botões **Programa** e durante um mínimo de 3 segundos.
- A regulação atual da dureza da água aparecerá no visor.
- Prima o botão **Programa** para aumentar a regulação. O intervalo de valores vai de 1 a 7 (quando o nível atinge o 7, se premir novamente o botão Iniciar o nível volta novamente para 1).
- Aguarde 30 segundos (o painel de controlo desliga-se) ou prima o botão **Iniciar/Pausa** para guardar a programação.

1. Consulte a empresa de abastecimento de água para saber qual é a <b>dureza da água...</b>				2. ...introduza este valor na sua máquina de lavar loiça	Necessita de sal
Graus alemães °dH	Graus franceses °fH	Graus ingleses °eH	Nível de dureza da água	O valor introduzido é apresentado no visor	
0 - 5	0 - 9	0 - 6,3	Macia	1	NÃO
6 - 10	10 - 18	7 - 12,6	Média	2	SIM
11 - 15	19 - 27	13,3 - 18,9	Média	3	
16 - 21	28 - 37	19,6 - 25,9	Média-dura	4	
22 - 28	38 - 50	26,6 - 35	Dura	5	
29 - 35	51 - 63	35,7 - 44,1	Muito dura	6	
36 - 50	64 - 90	44,8 - 62,4	Extremamente dura	7	

**Abastecer o depósito de sal - Dissolver calcário (não necessário, se o nível de dureza da água estiver definido para "macia 1")**

**Controlos diários**

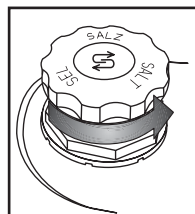

Indicador visual (conforme o modelo). Desaperte a tampa.

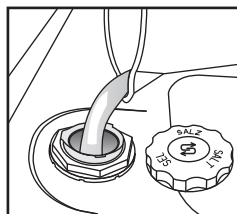

Abasteça o depósito de sal com água apenas antes da primeira lavagem.

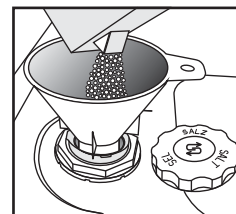

**Adicione o sal** (nunca adicione detergente!) mín. 0,8 kg/máx. 1 kg

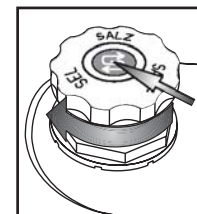

Aperte a tampa. Os resíduos de sal à volta da tampa devem ser removidos. Alguns depósitos de sal têm um indicador de nível integrado na tampa (veja abaixo como verificar).

**!** **Quando acrescentar sal, inicie imediatamente um programa de lavagem** (o programa Prê-lavagem **não** é suficiente). A solução salina derramada e os grãos de sal podem provocar corrosão profunda, danificando irremediavelmente os componentes em aço inoxidável. Não oferecemos nenhuma garantia em caso de reclamações deste tipo.

(conforme o modelo da máquina)

**Indicador do sal no painel de controlo** O indicador acende-se quando é **NECESSÁRIO ADICIONAR SAL.**

**Indicador do sal na tampa do depósito do sal**

verde: OK. transparente: **NECESSITA DE SER ADICIONADO**

## Acrescentar abrillantador. Como ajustar o regulador de dosagem de abrillantador

## Controlos diários

**2**

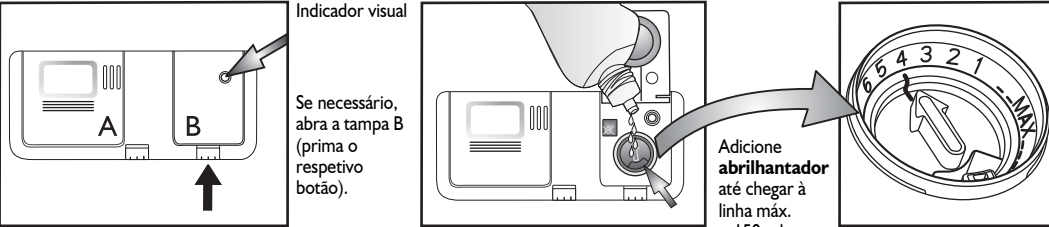

Indicador visual



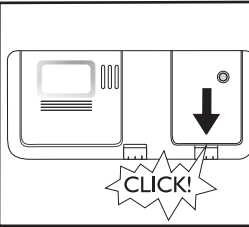

Se necessário, abra a tampa B (prima o respetivo botão).

Adicione **abrillantador** até chegar à linha máx. ~150 ml

A dosagem de abrillantador pode ser ajustada ao detergente usado. Quanto menor for a regulação, menor é a quantidade de abrillantador (regulação de fábrica: posição 4). Prima o botão para abrir a tampa B. Usando uma moeda ou objeto semelhante, rode a seta para a regulação desejada. Após ajustar a definição de abrillantador, feche novamente a tampa.



(conforme o modelo da máquina)

 <p>Verifique o indicador do abrillantador para ver o nível no distribuidor.</p>	<b>Indicador do abrillantador no painel de controlo</b>  <p>O indicador acende-se quando for <b>NECESSÁRIO ADICIONAR ABRILHANTADOR</b>.</p>	<b>Indicador do abrillantador no distribuidor</b>  escuro: OK.  transparente: <b>NECESSITA DE SER ADICIONADO</b>
---	---	---

 Utilize apenas abrillantadores recomendados para utilização com as máquinas de lavar loiças domésticas. Se entornar abrillantador inadvertidamente, remova-o de **imediate**. Isto evita a formação excessiva de espuma que pode causar uma avaria na máquina.

 Se houver vestígios: reduza a dosagem rodando o manípulo para uma definição inferior (1-3). Se a loiça não estiver perfeitamente seca: aumente a dosagem rodando o manípulo para uma definição superior (5-6). Os pratos de plástico têm mais dificuldade em secar e uma definição de abrillantador superior não irá melhorar a situação.

 Os detergentes com abrillantador podem ter efeito apenas com programas de maior duração. Com programas curtos, podem aparecer resíduos de detergente (se necessário, utilize detergentes em pó). Os detergentes com abrillantador incorporado tendem a formar espuma em excesso.

## Acrescentar detergente - Utilize apenas detergente específico para máquinas de lavar loiça de acordo com as recomendações do fornecedor

## Utilização diária

**3**

Abra a tampa A (prima o respetivo botão).

Insira o detergente: **Pastilhas/pó/gel** no compartimento grande.

Consulte as recomendações do fabricante de detergente existentes na embalagem de detergente.

Encha o distribuidor do detergente apenas antes de iniciar o programa de lavagem.

Utilize apenas uma pastilha por cada ciclo, colocando-a no distribuidor de detergente.

Alguns tipos de pastilhas podem não se dissolver completamente durante os ciclos curtos (Fragil, Rápido, Pré-Lavagem); colocar a pastilha no fundo da cuba pode ajudar a sua dissolução e a lavagem.

Feche a tampa premindo as respetivas nervuras.

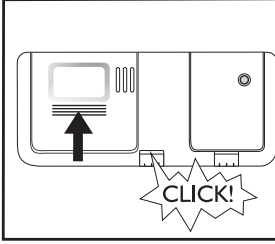
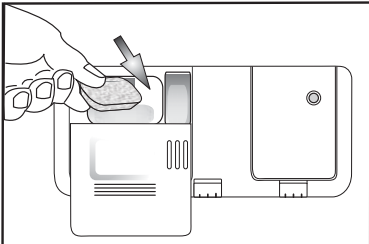
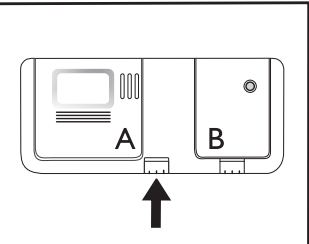

4

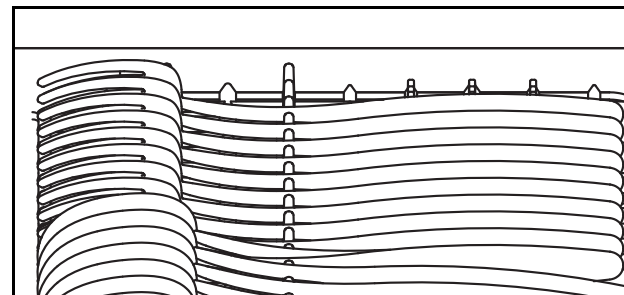
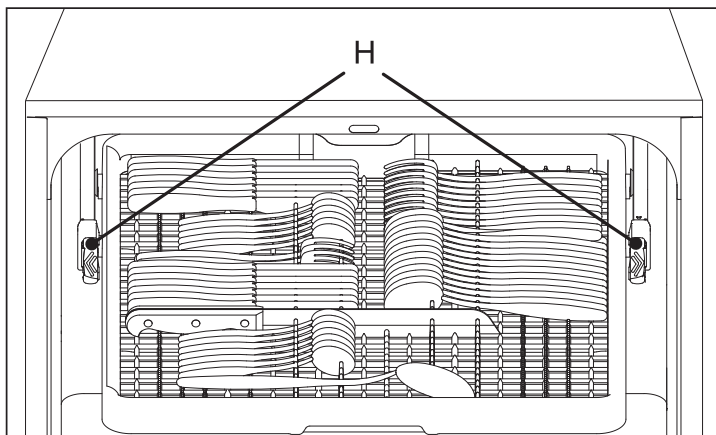

Os utensílios longos podem ser colocados na parte frontal do cesto (se os utensílios longos não couberem no tabuleiro dos talheres podem ser colocados nas abas retráteis do cesto superior).

**Como remover o tabuleiro dos talheres** (se disponível) - Poderá ser útil remover o tabuleiro dos talheres para introduzir peças volumosas no cesto superior.

- Abra os dois dispositivos de bloqueio (**H**) para retirar o cesto.  
Com o tabuleiro inserido, os dispositivos de bloqueio devem estar sempre fechados.

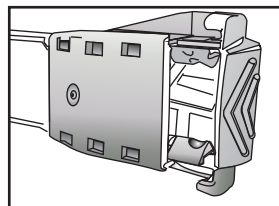

**H - FECHADO**

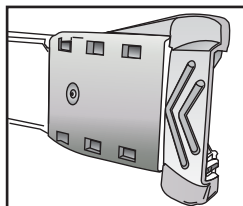

**H - ABERTO**

4

No cesto superior pode colocar copos, chávenas, tigelas e, no lado direito do cesto, pode colocar os pratos de sobremesa.

**Abas retráteis (A)** quando abertas servem para colocar copos de pé alto, objetos longos ou chávenas de café.

**Suporte para pratos (B)** pode ser dobrado para baixo para colocar tigelas.

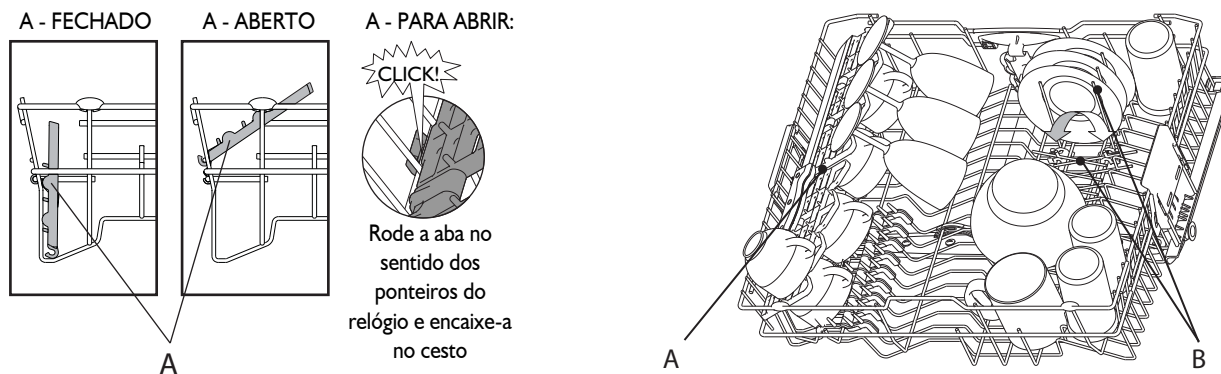

Pode colocar pratos até 20 cm de diâmetro no cesto superior APENAS se o cesto estiver na posição inferior (consulte abaixo como ajustar o cesto superior).

**Como ajustar a altura do cesto superior** (se disponível) - poderá ser útil levantar o cesto superior para ter mais espaço no cesto inferior ou baixá-lo para introduzir copos de pé alto.

- Segure e puxe para fora as duas pegas laterais (C) (devem estar ao mesmo nível) e levante ou baixe o cesto superior.

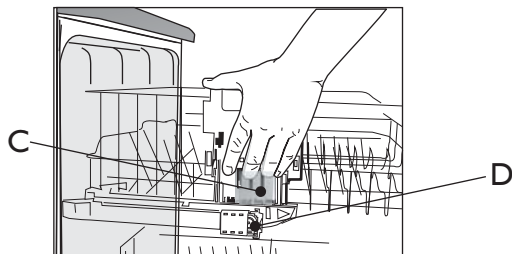

**Como remover o cesto superior** (se disponível) - Poderá ser útil remover o cesto superior para introduzir peças volumosas no cesto inferior.

- Abra os dois dispositivos de bloqueio (D) para retirar o cesto. Quando o cesto superior está no seu lugar, os dispositivos de bloqueio têm que estar sempre fechados.

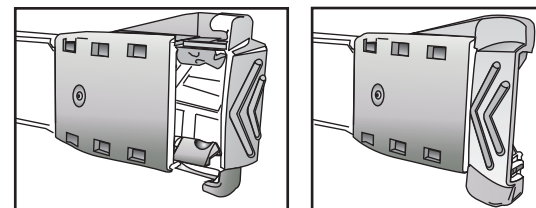

D - FECHADO

D - ABERTO

4

No cesto inferior podem colocar-se pratos e panelas. **Os suportes de pratos verticais (E)** podem ser dobrados

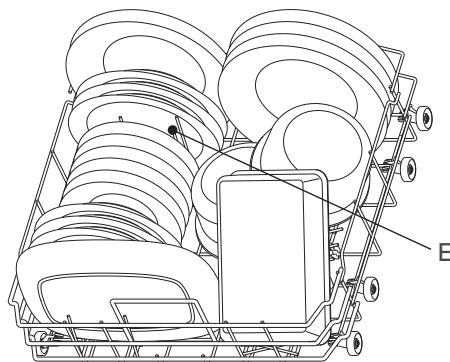

Quando a função "Meia carga/Multizone" é selecionada, o **cesto dos talheres - F** (fornecido em alguns modelos) pode ser colocado no cesto inferior.

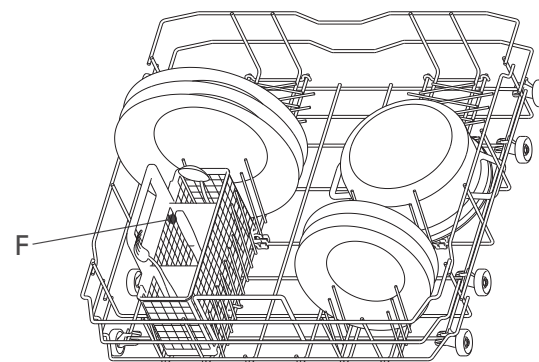

O PowerClean® usa os jatos de água especiais na traseira da cavidade para lavar mais intensamente as peças muito sujas.

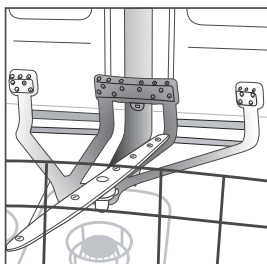

#### Como usar o PowerClean®

1. Ajuste a área PowerClean® (G) dobrando para baixo os suportes traseiros dos pratos para introduzir tachos.
2. Introduza os tachos e as panelas inclinados na vertical na área PowerClean®. **Os tachos têm de estar inclinados na direção dos**

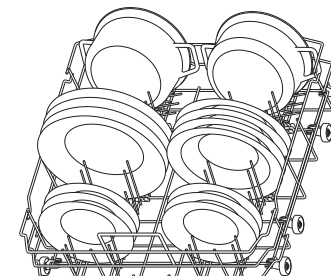
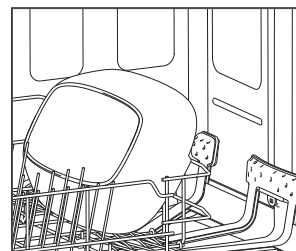
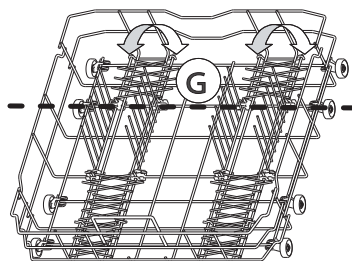

Distribua a loiça de modo a que a água não fique retida nas cavidades, certificando-se de que os braços aspersores rodam livremente. Utilize apenas loiça que possa ser lavada na máquina.

Não utilize a máquina de lavar loiça para lavar peças de madeira, talheres de alumínio, chapa ou prata ou loiça decorada (não esmaltada). Nos cestos, a loiça (por exemplo, pratos, taças, tachos) tem de ser colocada de forma correta para permitir a passagem da água!

5

Ligar a máquina. Prima qualquer botão para ligar o painel de comandos e iniciar a programação.

## Selecionar o programa

6

### Descrição geral dos programas

O número máximo possível de programas está indicado no capítulo "Tabela". Os programas correspondentes à sua máquina podem ser encontrados no painel (página 1).



Escolha o programa de acordo com a tabela de programas fornecida em anexo (página 2). A duração do programa depende das condições externas da habitação, da temperatura, da pressão, etc. Por razões de higiene, recomenda-se que realize pelo menos uma vez por mês um ciclo de temperatura elevada (exemplo Intensivo 65). Isto ajuda a manter o aparelho limpo e totalmente funcional, além de evitar odores.

## Ciclo de lavagem

7

A porta da máquina deve estar fechada e a torneira da água deve estar aberta.

### Para fazer uma pausa no programa (para, por exemplo, inserir loiça):

- Pressione o botão **Iniciar/Pausa** ou abra a porta cuidadosamente (o programa para) e insira a loiça, **(cuidado com o vapor QUENTE!)**.
- Feche a porta e prima novamente o botão **Iniciar/Pausa** para reiniciar o ciclo (o programa retoma o ciclo a partir do ponto em que foi interrompido).

### Para Cancelar o programa em curso:

- Pressione o botão  durante 3 segundos.
- (A água é escoada durante 1 minuto no máximo e, depois, a máquina desliga-se.)

### Para mudar o programa em curso:

- Prima durante 3 segundos o botão  para cancelar o programa em curso.
- (A água é escoada durante 1 minuto no máximo e, depois, a máquina desliga-se.)
- Prima qualquer botão para ligar a máquina.
- Selecione um novo programa.
- Prima o botão **Iniciar/Pausa**

## Desligar a máquina. Tudo OK...

8

Quando o programa terminar, a máquina entra automaticamente no modo de **Repouso**. Todos os indicadores se apagam.

Tenha cuidado quando abrir a porta: cuidado com o vapor quente.

Descarregue a máquina começando pelo cesto inferior, para evitar que eventuais gotas de água residual possam cair na loiça que está por baixo.

## Limpeza e manutenção

9

**Filtros**  
Verifique-os e limpe-os, se necessário

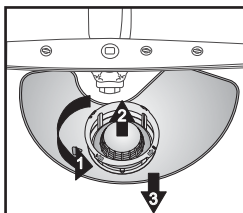

Desaperte o microfiltro (1), retire-o (2) e remova o crivo fino (3)...

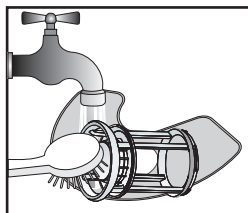

Enxague com água corrente...

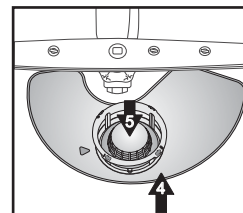

Insira

Enrosque o microfiltro **VEJA A MARCA!**

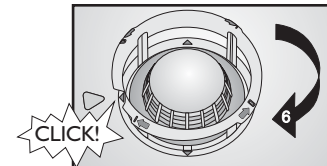

## Como retificar pequenas avarias sozinho...

10

**Braços aspersores**  
Remove obstruções/resíduos.

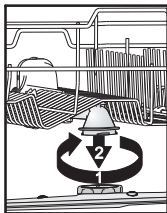

Desaperte e retire o braço superior...

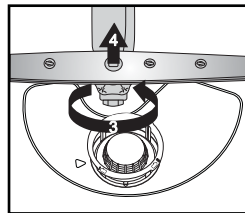

Desaperte e retire o braço inferior...

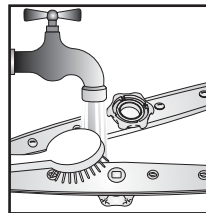

Lave os bicos aspersores sob água corrente (use palitos se necessário)...

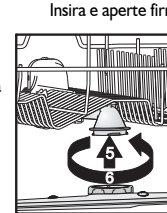

Insira e aperte firmemente os braços superior e inferior.

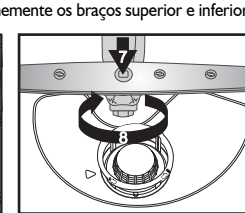







Caso a máquina apresente anomalias de funcionamento, é favor verificar os seguintes pontos e tentar solucionar o problema, antes de contactar o Serviço Pós-Venda.

As indicações seguintes permitem eliminar a maior parte das avarias e retomar rapidamente o funcionamento do aparelho.

A máquina...	Causas possíveis...	Soluções...
 indicador do sal aceso	- Reservatório do sal está vazio. (Após o reabastecimento, o indicador do nível do sal pode manter-se aceso no fim de vários ciclos de lavagem).	- Encha o reservatório com sal (veja mais informações na página 3) - Ajuste a dureza da água - consulte a tabela na página 3
 luz indicadora de abrillantador está acesa	- Reservatório do abrillantador está vazio.	- Encha o reservatório com abrillantador (veja mais informações na página 4)
... não funciona/não arranca	- A máquina pode não estar ligada. - A porta da máquina de lavar loiça não está fechada. - A opção "Início diferido" está LIGADA.	- Verifique se existe corrente no fusível de sua casa. - Verifique se a porta da máquina está fechada. - Verifique se a opção "Início diferido" (se disponível) foi selecionada. Nesse caso, a máquina só arranca depois de decorrido o tempo programado. Se necessário, REINICIE a máquina premindo o botão CANCELAR ou inicie o ciclo de imediato premindo INICIAR.
...mostra "F6 E7" ou "H2O" + Indicador da torneira da água	- Torneira da água fechada. - Pressão da água demasiado baixa. - Tubo de entrada da água dobrado ou filtros de alimentação entupidos.	- A torneira da água deve estar aberta - A torneira da água deve estar completamente aberta durante a alimentação da água (caudal mínimo: 0,5 litros por minuto). - O tubo de entrada da água não deve estar dobrado e o respectivo filtro de alimentação na ligação à torneira da água não deve estar sujo ou entupido.
...mostra "F6 E3"/"F6 EC"/o programa de lavagem terminou demasiado cedo (a loiça está suja e molhada)	- Filtros ou braços aspersores sujos ou entupidos. - Pouca água no sistema de água da máquina de lavar loiça. - O tubo de descarga está montado de forma incorreta. - Elevado nível de espuma no interior.	- Limpe regularmente os filtros e os braços aspersores. - As peças côncavas (como, por exemplo, as tigelas e as chávenas) devem ser colocadas no cesto viradas para baixo. - O tubo de descarga deve ser colocado corretamente (nas máquinas de encastrar elevadas, deixe no mínimo 200-400 mm em relação ao rebordo inferior da máquina) - consulte as instruções de Montagem. - Repita sem detergente ou aguarde até que a espuma desapareça.
...mostra "F8 E1"	- Filtros sujos. - Tubo de descarga dobrado. - União do tubo do sifão fechada.	- Limpe os filtros. - O tubo de descarga não deve estar dobrado. - O disco de fecho da união do tubo do sifão deve ser removido.
...mostra visor de outro erro "Fx Ey"	- O aparelho tem um problema técnico	- Contacte o apoio ao cliente da fábrica (indique qual o código de erro). Feche a torneira da água.

Depois de seguir as soluções indicadas, deve fazer o reset da mensagem de erro. Na maioria dos casos, a anomalia é eliminada dessa forma.

- RESET:**
- ➔ Pressione o botão  durante 3 segundos.
  - ➔ Feche a porta.
  - ➔ A água é automaticamente escoada durante 1 minuto no máximo.
  - ➔ A máquina está pronta para ser ligada de novo.

## O que fazer em caso de...

A loiça...	Causas possíveis...	Soluções...
...não está perfeitamente limpa/apresenta resíduos de comida	- Pouco espaço entre a loiça (disposição incorreta das peças côncavas no cesto).	- Arrume a loiça de forma a não se tocar entre si. As peças côncavas (como, por exemplo, as tigelas e as chávenas) devem ser colocadas no cesto viradas para baixo.
	- Pouco detergente; detergente antigo ou armazenado incorretamente.	- Se necessário, utilize mais detergente, respeitando as indicações do fabricante relativamente à dosagem. Guarde sempre o detergente num local seco e não durante muito tempo.
	- A temperatura não é suficientemente alta para loiça muito suja.	- Para loiça muito suja, selecione um programa de lavagem com uma temperatura mais elevada (consulte a Tabela de programas - capítulo "Tabela" - página 2).
	- Encher a máquina de lavar loiça usando o cesto inferior e superior ao mesmo tempo e usar a opção "Meia carga/Multizone".	- Se selecionar a opção "Meia carga/Multizone" (se disponível), lembre-se de encher <b>apenas</b> o cesto superior ou <b>apenas</b> o cesto inferior para aumentar o poder da lavagem e, assim, obter resultados ótimos.
	- Braços aspersores entupidos, filtros sujos ou montados de forma incorreta.	- Os braços aspersores não devem estar entupidos, os filtros não devem estar sujos e devem estar corretamente montados (consulte a página 8, "Limpeza e manutenção").
	- Braços aspersores bloqueados pela loiça ou pelos talheres.	- Os braços aspersores devem poder rodar livremente e não devem estar bloqueados pela loiça.
...tem resíduos: resíduos de sal regenerante	- Água demasiado dura.	- Nas zonas com uma dureza da água elevada, é necessário deitar mais sal regenerante (consulte a página 3 "Como definir a dureza da água").
	- Tampa do depósito do sal aberta.	- Feche bem a tampa do depósito de sal.
	- Abrilhantador insuficiente.	- Se utilizar detergentes de ação combinada, experimente adicionar mais abrilhantador.
...não está seca	- Os recipientes de plástico secam mal.	- Os materiais sintéticos não secam bem; se estiverem molhados no final do ciclo, limpe-os com um pano.
	- A loiça lavada foi deixada na máquina por um longo período após o fim do ciclo (ex.: quando se usa a opção de "Início diferido").	- Nesta situação, a presença de gotas de água na loiça e nos lados da máquina é normal. Experimente abrir a porta 5 minutos antes de retirar a loiça.
	- Disposição incorreta das peças côncavas no cesto.	- Coloque a loiça inclinada, para que não fiquem resíduos de água nas cavidades
	- Dose incorreta de abrilhantador.	- Aumente a dose de abrilhantador (consulte a página 4, "Adicionar o abrilhantador").
	- Foi selecionado um programa rápido.	- O programa Rápido 40 °C/45 °C está indicado para a lavagem rápida de loiça pouco suja. Se for usado para uma carga completa de loiça com sujidade média/elevada, ela poderá não ficar totalmente seca. Se for esse o caso, selecione um programa com uma duração normal. Para melhores resultados, abra a porta após o fim do programa e aguarde 15 minutos antes de retirar a loiça da máquina.

A loiça...	Causas possíveis...	Soluções...
...apresenta partes de plástico descoloridas	- Sumo de tomate/cenoura.	- O molho de tomate, por exemplo, pode provocar descolorações das partes de plástico. O detergente em pó é recomendado, pois permite a utilização de doses ligeiramente mais elevadas para um maior branqueamento. Deve utilizar programas com temperaturas de lavagem mais elevadas.
...copos opacos, etc.	- Loiça inadequada para a lavagem na máquina de lavar loiça (porcelana),	- Utilize apenas loiça que possa ser lavada na máquina.
...resíduos removíveis nos copos	- Utilização de programas incorretos para copos.	- Os pratos devem ser colocados de modo a evitar que toquem uns nos outros. Não coloque peças de vidro juntas nos cestos. Use um programa adequado para vidro.
...copos não brilhantes	- Loiça inadequada para a lavagem na máquina de lavar loiça (porcelana),	- Alguns tipos de vidro não podem ser lavados na máquina de lavar loiça.
...resíduos permanentes nos copos	- Efeito arco-íris.	- Este fenómeno é irreversível. Recomendamos que no futuro: <ul style="list-style-type: none"> <li>- Mude o controlo do sistema de dosagem do descalcificante.</li> <li>- Tenha cuidado – siga a dose de detergente recomendada.</li> <li>- Para pastilhas de ação combinada, consulte as recomendações do fabricante do detergente.</li> </ul>
...as chávenas de chá ficam mais escuras e a sujidade não desaparece após a lavagem na máquina de lavar loiça	- Teina presente no chá preto.	- Quando lidar com manchas de chá, a forma de melhorar o branqueamento será adicionar uma colher de chá de bicarbonato de sódio ao detergente, no compartimento do detergente.
...manchas de ferrugem	- Programa de pré-lavagem não utilizado.	- Os resíduos de alimentos que contêm sal ou ácidos podem provocar manchas de ferrugem mesmo nos talheres de aço inoxidável. Para evitar isto, utilize sempre o programa Pre-wash (Pré-lavagem) se a loiça só for lavada mais tarde.
...outras manchas	- Dose de abrillantador demasiado baixa.	- Se observar manchas, aumente a dose de abrillantador (consulte a página 4, "Adicionar o abrillantador"). - Se utilizar detergentes de ação combinada, experimente adicionar mais abrillantador.
...estrias	- Dose de abrillantador demasiado alta.	- Se observar estrias, reduza a dose de abrillantador (consulte a página 4, "Adicionar o abrillantador"). - Se utilizar detergentes combinados com abrillantador integrado, não adicione outro abrillantador.
...espuma	- Dose inadequada de detergente/abrillantador.	- Utilize apenas a quantidade de detergente/abrillantador necessária; caso contrário, pode formar-se demasiada espuma.

Se, depois de efetuar as verificações acima, a avaria persistir, desligue a ficha da tomada e feche a torneira da água. Contacte o Serviço Pós-Venda (ver garantia).

Antes de contactar o Serviço Pós-Venda, certifique-se de que tem à disposição os seguintes dados:

- a descrição da avaria,
- o tipo e modelo do aparelho,
- o código de assistência, ou seja, o número indicado na placa adesiva de características, situada no interior da porta à direita.

Service: 0000 000 00000 00 0000 000000



## 1. Embalagem

A embalagem é constituída por material 100% reciclável, assinalado com o símbolo .

## 2. Remover a embalagem e verificar o conteúdo

Depois de retirar a embalagem, verifique se a máquina de lavar loiça não ficou danificada durante o transporte e se a porta fecha perfeitamente. Em caso de dúvidas, contacte pessoal profissionalmente qualificado ou o revendedor.

## 3. Antes de utilizar a máquina pela primeira vez

- A máquina foi concebida para trabalhar a uma temperatura ambiente mínima de 5 °C.
- O perfeito funcionamento da máquina de lavar loiça foi testado pelo fabricante. Depois do teste, podem permanecer ligeiras gotas/manchas de água, que desaparecem após a primeira lavagem.

## 4. Poupança de energia e água

- Não enxague a loiça sob água corrente.
- Utilize sempre a máquina quando estiver completamente cheia ou, se estiver apenas um cesto cheio, selecione a opção "Meia carga/Multizone" (se disponível).
- Se tiver à disposição fontes energéticas ecológicas como, por exemplo, aquecimento por painéis solares, bombas de calor ou sistema de aquecimento central, ligue a máquina de lavar loiça à conduta da água quente até uma temperatura máxima de 60 °C. Certifique-se de que o tubo de entrada da água é do tipo correto ("70 °C Máx" ou "90 °C Máx").

## 5. Segurança para crianças

- Mantenha o material de embalagem da máquina fora do alcance das crianças.
- Não permita que as crianças brinquem com a máquina de lavar loiça.
- Guarde o detergente, o abrillantador e o sal regenerador fora do alcance das crianças.

## 6. Avisos de segurança

- Esta máquina não deve ser utilizada por crianças ou pessoas com deficiência física ou mental, a não ser que devidamente vigiadas por uma pessoa adulta responsável de forma a garantir uma utilização segura da máquina.
- Não coloque a máquina em funcionamento ao ar livre.
- Não guarde materiais inflamáveis junto da máquina de lavar loiça.
- A água da máquina de lavar loiça não é água potável.
- Não use solventes no interior da máquina da loiça: **perigo de explosão!**
- Atenção à porta aberta **perigo de tropeçar!**
- A porta aberta pode suportar apenas o peso do cesto com a loiça. Não utilize a porta aberta como base de apoio e não se sente nem suba para cima da mesma.
- Os utensílios com os quais se pode magoar (ex.: facas) devem ser colocados no cesto dos talheres com a ponta virada para baixo. Os utensílios compridos devem ser dispostos na horizontal, no cesto superior, com a ponta virada para o interior da máquina de lavar loiça.

- Antes de qualquer operação de limpeza ou de manutenção, desligue a ficha da tomada e feche a torneira da água; isto também deve ser feito em caso de mau funcionamento.
- As reparações e as alterações técnicas devem ser efetuadas única e exclusivamente por pessoal qualificado.

## 7. Resistência ao gelo

Se a máquina for colocada num local exposto ao perigo de congelamento, esvazie-a completamente. Feche a torneira da água e retire os tubos de alimentação e de descarga e, de seguida, faça escoar a água. Certifique-se de que existe pelo menos 1 kg de sal regenerador dissolvido no depósito de sal, para proteger a máquina de temperaturas até -20 °C. Quando o programa recomeça, poderá ser apresentada uma mensagem de erro (consulte a página 9). "F6 E2" - a máquina deve permanecer a uma temperatura ambiente de no mínimo 5 °C durante pelo menos 24 horas.

Depois de eliminar estas avarias, faça o RESET do aparelho (consulte o capítulo "O que fazer em caso de...").

## 8. Eliminação

- O produto foi fabricado com material reciclável! No momento de dismantelar o aparelho, proceda em conformidade com as normas locais em questão. Inutilize-o cortando o cabo de alimentação. Para evitar situações perigosas (ex.: perigo de asfixia) para as crianças, inutilize a fechadura da porta de forma a que esta nunca mais possa ser fechada.
- Este aparelho está marcado em conformidade com a Diretiva Europeia 2012/19/EU, Resíduos de Equipamentos Elétricos e Eletrónicos (REEE) Ao garantir a eliminação correta deste produto, o utilizador está a contribuir para prevenir potenciais consequências negativas para o ambiente e para a saúde pública. A eliminação inadequada de uma máquina deste tipo no lixo indiferenciado pode ter consequências negativas no ambiente. O símbolo  no produto, ou na documentação que o acompanha, indica que este produto não deve receber um tratamento semelhante ao de um resíduo doméstico. Pelo contrário, deverá ser depositado no respetivo centro de recolha para a reciclagem de equipamentos elétricos e eletrónicos. A eliminação da máquina deve ser feita em conformidade com as normas locais de eliminação de resíduos. Para mais informações sobre o tratamento, recuperação e reciclagem deste produto, contacte as autoridades locais adequadas, o serviço de recolha de resíduos domésticos ou a loja onde adquiriu o produto.

## Declaração de conformidade CE

Este aparelho foi concebido, fabricado e vendido em conformidade com as seguintes diretivas de segurança da CE:  2006/95/EC, 2004/108/EC, 93/68/EEC and Directive 2011/65/EU - RoHS II.

**Capacidade:** 13 talheres.

**A garantia não é aplicável se as avarias forem causadas por uma utilização incorreta da máquina.**