

[www.whirlpool.eu/register](http://www.whirlpool.eu/register)



---

**ΕΛΛΗΝΙΚΑ ..... 3**

# ΕΛΛΗΝΙΚΑ

## ΟΔΗΓΟΣ ΥΓΕΙΑΣ ΚΑΙ ΑΣΦΑΛΕΙΑΣ, ΧΡΗΣΗΣ ΚΑΙ ΣΥΝΤΗΡΗΣΗΣ και ΕΓΚΑΤΑΣΤΑΣΗΣ



**ΣΑΣ ΕΥΧΑΡΙΣΤΟΥΜΕ ΠΟΥ ΑΓΟΡΑΣΑΤΕ ΕΝΑ ΠΡΟΪΟΝ WHIRLPOOL.**

Για να μπορείτε να έχετε πλήρη υποστήριξη, παρακαλούμε να καταχωρίσετε τη συσκευή σας στην ιστοσελίδα [www.whirlpool.eu/register](http://www.whirlpool.eu/register)

### Ευρετήριο

#### Οδηγός υγείας και ασφάλειας

<b>ΟΔΗΓΙΕΣ ΑΣΦΑΛΕΙΑΣ</b> .....	<b>5</b>
ΣΗΜΑΝΤΙΚΕΣ ΟΔΗΓΙΕΣ ΠΟΥ ΠΡΕΠΕΙ ΝΑ ΔΙΑΒΑΣΕΤΕ ΚΑΙ ΝΑ ΤΗΡΕΙΤΕ .....	5
<b>ΠΡΟΣΤΑΣΙΑ ΤΟΥ ΠΕΡΙΒΑΛΛΟΝΤΟΣ</b> .....	<b>8</b>
<b>ΔΗΛΩΣΗ ΣΥΜΜΟΡΦΩΣΗΣ</b> .....	<b>9</b>

#### Οδηγός χρήσης και συντήρησης

<b>ΠΕΡΙΓΡΑΦΗ ΠΡΟΪΟΝΤΟΣ</b> .....	<b>10</b>
ΣΥΣΚΕΥΗ .....	10
ΠΙΝΑΚΑΣ ΕΛΕΓΧΟΥ .....	10
ΠΟΡΤΑ .....	11
ΦΩΤΙΣΜΟΣ ΚΑΔΟΥ (εάν υπάρχει) .....	11
ΔΙΑΘΕΣΙΜΑ ΑΞΕΣΟΥΑΡ .....	11
<b>ΧΡΗΣΗ ΤΗΣ ΣΥΣΚΕΥΗΣ</b> .....	<b>12</b>
ΠΡΩΤΗ ΧΡΗΣΗ .....	12
ΚΑΘΗΜΕΡΙΝΗ ΧΡΗΣΗ .....	13
ΠΡΟΓΡΑΜΜΑΤΑ .....	15
ΕΠΙΛΟΓΕΣ .....	18
ΛΕΙΤΟΥΡΓΙΕΣ .....	19
ΔΕΙΚΤΕΣ .....	21
ΕΞΟΙΚΟΝΟΜΗΣΗ ΕΝΕΡΓΕΙΑΣ .....	22
<b>ΚΑΘΑΡΙΣΜΟΣ ΚΑΙ ΣΥΝΤΗΡΗΣΗ</b> .....	<b>23</b>
ΕΚΚΕΝΩΣΗ ΔΟΧΕΙΟΥ ΝΕΡΟΥ .....	23
ΚΑΘΑΡΙΣΜΟΣ ΦΙΛΤΡΟΥ ΠΟΡΤΑΣ .....	24
ΚΑΘΑΡΙΣΜΟΣ ΚΑΤΩ ΦΙΛΤΡΟΥ .....	25
ΚΑΘΑΡΙΣΜΟΣ ΤΟΥ ΕΞΩΤΕΡΙΚΟΥ ΠΕΡΙΒΛΗΜΑΤΟΣ ΤΟΥ ΣΤΕΓΝΩΤΗΡΙΟΥ .....	27

---

ΑΝΤΙΣΤΡΟΦΗ ΣΤΟΠ ΠΟΡΤΑΣ .....	28
<b>ΟΔΗΓΟΣ ΑΝΤΙΜΕΤΩΠΙΣΗΣ ΒΛΑΒΩΝ ΚΑΙ ΣΕΡΒΙΣ .....</b>	<b>33</b>
ΕΝΔΕΙΞΕΙΣ ΚΑΙ ΜΗΝΥΜΑΤΑ ΒΛΑΒΗΣ .....	35
ΜΕΤΑΦΟΡΑ ΚΑΙ ΧΕΙΡΙΣΜΟΣ .....	37
ΚΕΝΤΡΟ ΕΞΥΠΗΡΕΤΗΣΗΣ ΠΕΛΑΤΩΝ .....	38
<b>Οδηγός εγκατάστασης .....</b>	<b>39</b>

Οδηγός υγείας και ασφάλειας

# ΟΔΗΓΙΕΣ ΑΣΦΑΛΕΙΑΣ

## ΣΗΜΑΝΤΙΚΕΣ ΟΔΗΓΙΕΣ ΠΟΥ ΠΡΕΠΕΙ ΝΑ ΔΙΑΒΑΣΕΤΕ ΚΑΙ ΝΑ ΤΗΡΕΙΤΕ

Πριν χρησιμοποιήσετε το στεγνωτήριο διαβάστε προσεκτικά του οδηγούς Υγεία και ασφάλεια και Χρήση και φροντίδα.

Φυλάξτε αυτές τις οδηγίες για μελλοντική χρήση.

### Η ΠΡΟΣΩΠΙΚΗ ΣΑΣ ΑΣΦΑΛΕΙΑ ΚΑΙ Η ΑΣΦΑΛΕΙΑ ΤΩΝ ΑΛΛΩΝ ΕΙΝΑΙ ΠΟΛΥ ΣΗΜΑΝΤΙΚΗ.

Το παρόν εγχειρίδιο και το στεγνωτήριο περιλαμβάνουν σημαντικές προειδοποιήσεις σχετικά με την ασφάλεια, τις οποίες πρέπει να διαβάζετε και να τηρείτε σε κάθε περίπτωση.



Αυτό είναι ένα προειδοποιητικό σύμβολο ασφαλείας.

Αυτό το σύμβολο σας προειδοποιεί για πιθανούς κινδύνους που μπορεί να προκαλέσουν τραυματισμό ή θάνατο σε σας και σε άλλους.

Όλα τα μηνύματα για την ασφάλεια ακολουθούν το προειδοποιητικό σύμβολο ασφαλείας και είτε τη λέξη **ΚΙΝΔΥΝΟΣ** ή **ΠΡΟΣΟΧΗ**.

Αυτές οι λέξεις έχουν την ακόλουθη σημασία:

### ⚠ ΚΙΝΔΥΝΟΣ

Υποδεικνύει μια επικίνδυνη κατάσταση, η οποία, εάν δεν αποφευχθεί, θα οδηγήσει σε σοβαρούς τραυματισμούς.

### ⚠ ΠΡΟΕΙΔΟΠΟΙΗΣΗ

Υποδεικνύει μια επικίνδυνη κατάσταση, η οποία, εάν δεν αποφευχθεί, μπορεί να οδηγήσει σε σοβαρούς τραυματισμούς.

Όλα τα μηνύματα σχετικά με την ασφάλεια υποδεικνύουν τον πιθανό κίνδυνο στον οποίο αναφέρονται και περιλαμβάνουν οδηγίες για τη μείωση του κινδύνου τραυματισμού, βλάβης ή ηλεκτροπληξίας λόγω εσφαλμένης χρήσης του στεγνωτηρίου. Τηρήστε προσεκτικά τις παρακάτω οδηγίες.

Η αδυναμία τήρησης αυτών των οδηγιών μπορεί να οδηγήσει σε κινδύνους.

Ο κατασκευαστής δεν φέρει καμία ευθύνη για ενδεχόμενες ζημιές σε πρόσωπα, ζώα ή ιδιοκτησία που οφείλονται στη μη τήρηση των παραπάνω συμβουλών και προφυλάξεων.

Τα νήπια (0-3 ετών) και μικρά παιδιά (3-8 ετών) δεν πρέπει να πλησιάζουν παρά μόνο εάν βρίσκονται υπό συνεχή επιτήρηση.

Η συσκευή μπορεί να χρησιμοποιηθεί από παιδιά ηλικίας 8 ετών και άνω ή άτομα με μειωμένες σωματικές, αισθητηριακές ή διανοητικές ικανότητες ή με έλλειψη εμπειρίας και γνώσης του στεγνωτηρίου, εφόσον βρίσκονται υπό επιτήρηση ή έχουν λάβει οδηγίες σχετικά με την ασφαλή χρήση της συσκευής και κατανοούν τους κινδύνους που συνεπάγεται. Τα παιδιά απαγορεύεται να παίζουν με το στεγνωτήριο.

Εργασίες καθαρισμού και συντήρησης του χρήστη δεν πρέπει να εκτελούνται από παιδιά χωρίς επιτήρηση.

Ρούχα που έχουν λερωθεί με ουσίες όπως λάδι μαγειρέματος, ακετόνη, οινόπνευμα, βενζίνη, κηροζίνη, αφαιρετικά λεκέδων, νέφτι, κεριά και αφαιρετικά κεριών θα πρέπει να πλένονται σε ζεστό νερό με μια επιπλέον ποσότητα απορρυπαντικού πριν από το στέγνωμα στο στεγνωτήριο.

Υλικά όπως το αφρώδες ελαστικό (αφρώδες λατέξ), σκουφάκια μπάνιου, αδιάβροχα υφάσματα, αντικείμενα με καουτσούκ και ρούχα ή μαξιλάρια με επένδυση από αφρώδες ή ελαστικό υλικό δεν πρέπει να στεγνώνονται στο στεγνωτήριο. Αφαιρέστε όλα τα αντικείμενα από τις τσέπες όπως αναπτήρες και σπύρα.

Μη χρησιμοποιείτε το στεγνωτήριο εάν έχουν χρησιμοποιηθεί χημικές ουσίες για τον καθαρισμό.

Ρούχα εμποτισμένα με λάδι αυτοαναφλέγονται, ιδιαίτερα όταν εκτίθενται σε πηγές θερμότητας όπως ένα στεγνωτήριο. Τα ρούχα αυτά θερμαίνονται, προκαλώντας αντίδραση οξειδωσης του λαδιού. Η οξειδωση δημιουργεί θερμότητα. Αν η θερμότητα δεν έχει οδούς διαφυγής, το ρούχο μπορεί να θερμανθεί σε βαθμό που να αναφλεγεί. Η συσσώρευση, στοίβαξη ή αποθήκευση ρούχων εμποτισμένων με πετρέλαιο μπορεί να αποτρέψει τη διαφυγή της

θερμότητας και να δημιουργήσει κίνδυνο πυρκαγιάς.

## **⚠️ ΠΡΟΕΙΔΟΠΟΙΗΣΗ**

Ποτέ μην θέτετε εκτός λειτουργίας το στεγνωτήριο προτού ολοκληρωθεί ο κύκλος στεγνώματος, εκτός εάν αφαιρέσετε γρήγορα τα ρούχα και τα απλώσετε έτσι ώστε να διασκορπιστεί η θερμότητα.

Η τελευταία φάση του κύκλου στεγνώματος πραγματοποιείται χωρίς θερμότητα, (φάση κρυώματος), προκειμένου να εξασφαλίζεται ότι τα ρούχα παραμένουν σε ένα επίπεδο θερμοκρασίας που δεν οδηγεί σε πρόκληση ζημιάς στα ρούχα.

Αν θέλετε να τοποθετήσετε το στεγνωτήριο πάνω σε ένα πλυντήριο, πρώτα επικοινωνήστε με το τμήμα Εξυπηρέτησης Πελατών για να βεβαιωθείτε ότι κάτι τέτοιο είναι εφικτό. Η τοποθέτηση ενός στεγνωτηρίου πάνω σε ένα πλυντήριο επιτρέπεται μόνο εάν το στεγνωτήριο είναι καλά στερεωμένο στο πλυντήριο με το κατάλληλο κιτ στοιβαξης.

## **ΠΡΟΟΡΙΖΟΜΕΝΗ ΧΡΗΣΗ ΤΟΥ ΠΡΟΪΟΝΤΟΣ**

Από το στεγνωτήριο προορίζεται μόνο για οικιακή χρήση. Απαγορεύεται η επαγγελματική χρήση του στεγνωτηρίου. Ο κατασκευαστής δεν φέρει καμία ευθύνη για ακατάλληλη χρήση ή εσφαλμένη ρύθμιση των χειριστηρίων.

**ΠΡΟΣΟΧΗ:** Το στεγνωτήριο δεν προορίζεται για λειτουργία μέσω της χρήσης εξωτερικού χρονοδιακόπτη ή ξεχωριστού συστήματος τηλεχειρισμού.

Μην χρησιμοποιείτε το στεγνωτήριο σε εξωτερικό χώρο.

Μην τοποθετείτε εκρηκτικά ή εύφλεκτα υλικά όπως φιάλες αεροζόλ και μην τοποθετείτε ή χρησιμοποιείτε βενζίνη ή άλλα εύφλεκτα υλικά μέσα ή κοντά στο στεγνωτήριο: Υπάρχει κίνδυνος πυρκαγιάς σε περίπτωση τυχαίας ενεργοποίησης του στεγνωτηρίου.

## **ΕΓΚΑΤΑΣΤΑΣΗ**

Η εγκατάσταση και η συντήρηση πρέπει να διεξάγονται από εξειδικευμένο τεχνικό σύμφωνα με τις οδηγίες του κατασκευαστή και τους τοπικούς κανονισμούς ασφαλείας. Μην επισκευάζετε και μην αντικαθιστάτε κανένα εξάρτημα του στεγνωτηρίου, εκτός εάν αναφέρεται ρητά στο εγχειρίδιο χρήσης.

Τα παιδιά δεν πρέπει να εκτελούν εργασίες εγκατάστασης. Φυλάξτε τα παιδιά μακριά κατά τη διάρκεια εγκατάστασης του στεγνωτηρίου. Φυλάξτε τα υλικά συσκευασίας (πλαστικές σακούλες, φελιζόλ, κλπ.) μακριά από τα παιδιά, κατά τη διάρκεια και μετά την εγκατάσταση του στεγνωτηρίου.

Χρησιμοποιήστε προστατευτικά γάντια για κάθε εργασία αφαίρεσης συσκευασίας και εγκατάστασης. Μετά την αφαίρεση του στεγνωτηρίου από τη συσκευασία, βεβαιωθείτε ότι δεν έχει υποστεί ζημιά κατά τη μεταφορά. Εάν παρουσιαστεί κάποιο πρόβλημα, επικοινωνήστε με τον αντιπρόσωπο ή με το πλησιέστερο Κέντρο Τεχνικής Υποστήριξης.

Η μετακίνηση και η εγκατάσταση του στεγνωτηρίου πρέπει να πραγματοποιούνται από δύο τουλάχιστον άτομα.

Φυλάξτε τα παιδιά μακριά κατά τη διάρκεια εγκατάστασης του στεγνωτηρίου.

Το στεγνωτήριο πρέπει να αποσυνδέεται από την τροφοδοσία πριν

από κάθε εργασία εγκατάστασης. Κατά την εγκατάσταση, βεβαιωθείτε ότι το στεγνωτήριο δεν προκαλεί φθορά στο καλώδιο ηλεκτρικής τροφοδοσίας.

Ενεργοποιήστε το στεγνωτήριο μόνο όταν ολοκληρωθεί η εγκατάσταση.

Μετά την εγκατάσταση της συσκευής περιμένετε μερικές ώρες πριν την εκκινήσετε, για να προσαρμοστεί στις περιβαλλοντικές συνθήκες του χώρου.

Η εγκατάσταση του στεγνωτηρίου δεν πρέπει να γίνεται σε χώρους όπου μπορεί να εκτεθεί σε ακραίες συνθήκες, όπως έλλειψη εξαερισμού, θερμοκρασίες κάτω των 5 °C ή άνω των 35 °C.

Το στεγνωτήριο δεν πρέπει να τοποθετείται πίσω από μια πόρτα που κλειδώνει, μια συρόμενη πόρτα ή μια πόρτα με μεντεσέδες στην αντίθετη πλευρά από αυτήν του στεγνωτηρίου, εμποδίζοντας έτσι το πλήρες άνοιγμα της πόρτας του στεγνωτηρίου.

Το στεγνωτήριο πρέπει να τοποθετείται με την πίσω πλευρά σε τοίχο, προκειμένου να αποφεύγονται τραυματισμοί αγγίζοντας το πίσω καπάκι, που μπορεί να είναι πολύ ζεστό κατά τη διάρκεια της διαδικασίας στεγνώματος.

Μην τοποθετείτε το στεγνωτήριο σε χώρο με πολύ λίγο εξαερισμό. Αν θέλετε να το εγκαταστήσετε σε μια μικρή αποθήκη, τουαλέτα, μπάνιο ή κάτι παρόμοιο, βεβαιωθείτε ότι υπάρχει επαρκής εξαερισμός (ανοιχτή πόρτα, γρίλια εξαερισμού ή άνοιγμα μεγαλύτερο από 500 cm<sup>2</sup>).

Κατά την εγκατάσταση του στεγνωτηρίου, να βεβαιώνετε ότι και τα τέσσερα πόδια είναι σταθερά και στηρίζονται στο δάπεδο, ρυθμίστε



τα όπως απαιτείται και βεβαιωθείτε ότι το στεγνωτήριο βρίσκεται σε απόλυτα οριζόντια θέση (χρησιμοποιήστε αλφάδι).

Αν είναι δυνατό, χρησιμοποιήστε έναν εύκαμπτο σωλήνα για την απομάκρυνση του νερού απευθείας στο οικιακό σύστημα αποχέτευσης. Έτσι θα αποφύγετε να πρέπει να αδειάσετε το δοχείο νερού στο τέλος κάθε κύκλου στεγνώματος, δεδομένου ότι το νερό συμπύκνωσης μπορεί άμεσα να αποστραγγίζεται μακριά.

Φροντίστε να μην τοποθετήσετε το στεγνωτήριο σε χαλί με βαθύ πέλος.

Εάν, λόγω έλλειψης χώρου, το στεγνωτήριο πρέπει να εγκατασταθεί απευθείας δίπλα από μια θερμάστρα αερίου ή κάρβουνου, πρέπει να τοποθετήσετε ένα φύλλο (85 x 57 cm) στο ενδιάμεσο και η πλευρά προς τη θερμάστρα πρέπει να καλύπτεται με ένα φύλλο αλουμινίου.

Το στεγνωτήριο δεν έχει σχεδιαστεί για εντοιχισμένη εγκατάσταση.

Το στεγνωτήριο μπορεί να εγκατασταθεί κάτω από έναν πάγκο εργασίας, με την προϋπόθεση ότι εξασφαλίζεται επαρκής εξαερισμός του στεγνωτηρίου. Εγκαταστήστε μια γρίλια εξαερισμού (τουλάχιστον 45 cm x 8 cm), στην πίσω πλευρά του πάγκου στο σημείο κάτω από το οποίο θα το τοποθετήσετε.

## ΗΛΕΚΤΡΙΚΕΣ ΠΡΟΕΙΔΟΠΟΙΗΣΕΙΣ

Βεβαιωθείτε ότι η τάση που αναγράφεται στην πινακίδα ονομαστικών στοιχείων αντιστοιχεί στην τάση της οικιακής εγκατάστασης. Για συμμόρφωση της εγκατάστασης με τους τρέχοντες κανονισμούς

ασφαλείας, απαιτείται ένας διακόπτης πολλαπλών κατευθύνσεων με ελάχιστο διάκενο επαφής 3 mm. Οι κανονισμοί απαιτούν τη γείωση του στεγνωτηρίου.

Για στεγνωτήρια με βύσμα, αν το βύσμα δεν ταιριάζει με την πρίζα σας, επικοινωνήστε με έναν εξειδικευμένο τεχνικό.

Μη χρησιμοποιείτε προεκτάσεις, πολύπριζα ή προσαρμογείς. Μη συνδέετε το στεγνωτήριο σε μια πρίζα η οποία μπορεί να λειτουργήσει με τηλεχειριστήριο.

Το ηλεκτρικό καλώδιο πρέπει να έχει επαρκές μήκος ώστε να είναι δυνατή η σύνδεση του εντοιχισμένου στεγνωτηρίου στην πρίζα. Μην τραβάτε το ηλεκτρικό καλώδιο.

Εάν το καλώδιο σύνδεσης στο δίκτυο έχει φθαρεί, αντικαταστήστε με άλλο αντίστοιχο καλώδιο. Το καλώδιο τροφοδοσίας πρέπει να αντικαθίσταται μόνο από εξειδικευμένο τεχνικό σύμφωνα με τις οδηγίες του κατασκευαστή και τις τρέχουσες οδηγίες για την ασφάλεια. Επικοινωνήστε με το εξουσιοδοτημένο Κέντρο Εξυπηρέτησης Πελατών.

Μη χρησιμοποιήσετε το στεγνωτήριο εάν έχει φθαρεί το ηλεκτρικό καλώδιο ή το φικ, εάν δεν λειτουργεί κανονικά, εάν έχει πέσει ή εάν έχει υποστεί άλλη ζημιά. Μη βυθίζετε το ηλεκτρικό καλώδιο ή το φικ στο νερό. Το καλώδιο δεν πρέπει να έρχεται σε επαφή με ζεστές επιφάνειες

Μετά την εγκατάσταση, δεν πρέπει να είναι δυνατή η πρόσβαση του χρήστη στα ηλεκτρικά εξαρτήματά.

Μην αγγίζετε το στεγνωτήριο με οποιαδήποτε βρεγμένα μέρη του σώματος και μην την χρησιμοποιείτε όταν είστε ξυπόλητοι.

## ΗΛΕΚΤΡΙΚΕΣ ΣΥΝΔΕΣΕΙΣ ΓΙΑ ΤΗ ΜΕΓΑΛΗ ΒΡΕΤΑΝΙΑ ΚΑΙ ΙΡΛΑΝΔΙΑ ΜΟΝΟ

### Αντικατάσταση της ασφάλειας.

Εάν το καλώδιο τροφοδοσίας του στεγνωτηρίου διαθέτει φικ BS 1363A με ασφάλεια 13 A, για να αλλάξετε την ασφάλεια σε αυτό τον τύπο φικ χρησιμοποιήστε ασφάλεια με έγκριση A.S.T.A. για τύπο BS 1362 και ακολουθήστε τις οδηγίες:

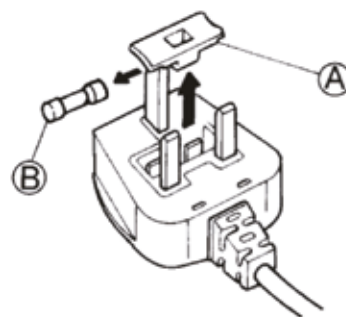

1. Βγάλτε το κάλυμμα ασφάλειας (A) και την ασφάλεια (B).
2. Τοποθετήστε ανταλλακτική ασφάλεια 13A στο κάλυμμα.
3. Επανατοποθετήστε και τα δύο στο φικ.

#### Σημαντικό:

Πρέπει να επανατοποθετήσετε το κάλυμμα ασφάλειας όταν αλλάξετε μια ασφάλεια και στην περίπτωση που χαθεί το κάλυμμα δεν πρέπει να χρησιμοποιηθεί η ασφάλεια μέχρι να τοποθετηθεί σωστό ανταλλακτικό.

Τα σωστά ανταλλακτικά αναγνωρίζονται από το έγχρωμο ένθετο ή τις έγχρωμες λέξεις που είναι εγχαραγμένες στη βάση του φικ. Μπορείτε να προμηθευτείτε το ανταλλακτικό κάλυμμα ασφάλειας από το τοπικό σας κατάστημα ηλεκτρικών ειδών.

### Μόνο για τη Δημοκρατία της Ιρλανδίας

Οι πληροφορίες που δίνονται με βάση αυτές της Μ. Βρετανίας εφαρμόζονται συχνά, όμως χρη-

σιμποιείται επίσης και ένας τρίτος τύπος φιν και πρίζας, ο τύπος με 2 ακροδέκτες, τύπος με γείωση στο πλάι.

### **Πρίζα/Φιν (ισχύει και για τις δύο χώρες)**

Εάν το ήδη τοποθετημένο φιν δεν είναι κατάλληλο για την πρίζα σας, παρακαλούμε επικοινωνήστε με το σέρβις μας για περαιτέρω οδηγίες. Μην επιχειρήσετε να αλλάξετε μόνοι σας το φιν. Η διαδικασία αυτή πρέπει να διεξαχθεί από εξειδικευμένο τεχνικό σύμφωνα με τις οδηγίες του κατασκευαστή και τους ισχύοντες τυπικούς κανονισμούς ασφάλειας.

### **ΩΣΤΗ ΧΡΗΣΗ**

Μην υπερβαίνετε το μέγιστο επιτρεπόμενο φορτίο. Ελέγξτε ποιο είναι το μέγιστο επιτρεπόμενο φορτίο στον πίνακα προγραμμαμάτων.

Μην στεγνώνετε άπλυτα ρούχα στο στεγνωτήριο.

Μην στεγνώνετε υπερβολικά τα πλυμένα ρούχα.

Φροντίστε να μην υπάρχουν γύρω από το στεγνωτήριο χνούδια και σκόνη.

Τα μαλακτικά ρούχων ή παρόμοια προϊόντα πρέπει να χρησιμοποιούνται με τον τρόπο που αναφέρεται στις οδηγίες χρήσης του μαλακτικού.

### **ΚΑΘΑΡΙΣΜΟΣ ΚΑΙ ΣΥΝΤΗΡΗΣΗ**

Το στεγνωτήριο πρέπει να αποσυνδέεται από την τροφοδοσία πριν από κάθε εργασία καθαρισμού ή συντήρησης.

Μη χρησιμοποιείτε ποτέ ατμοκαθαριστή.

# **ΠΡΟΣΤΑΣΙΑ ΤΟΥ ΠΕΡΙΒΑΛΛΟΝΤΟΣ**

Για μοντέλα στεγνωτηρίου με τεχνολογία αντλίας θερμότητας:

Το στεγνωτήριο περιέχει φθοριούχα αέρια θερμοκηπίου (R134a). Το κύκλωμα που περιέχει τα αέρια είναι ερμητικά κλειστό. Ο ηλεκτρικός διακόπτης έχει δοκιμασμένο βαθμό διαρροής λιγότερο από 0,1% ανά έτος.

### **ΑΠΟΡΡΙΨΗ ΥΛΙΚΩΝ ΣΥΣΚΕΥΑΣΙΑΣ**

Τα υλικά της συσκευασίας είναι 100% ανακυκλώσιμα και φέρουν το σύμβολο της ανακύκλωσης.



Τα διάφορα μέρη της συσκευασίας πρέπει συνεπώς να απορρίπτονται με υπευθυνότητα και σε πλήρη συμμόρφωση με

τους κανονισμούς της τοπικής δημοτικής αρχής όσον αφορά τη διάθεση αποβλήτων.

### **ΑΠΟΡΡΙΨΗ ΗΛΕΚΤΡΙΚΩΝ ΟΙΚΙΑΚΩΝ ΣΥΣΚΕΥΩΝ**

Πριν από την απόσυρση του στεγνωτηρίου, αχρηστεύστε τη συσκευή κόβοντας το καλώδιο τροφοδοσίας και αφαιρώντας τις πόρτες και τα ράφια (εάν υπάρχουν), έτσι ώστε τα παιδιά να μην μπορούν να σκαρφαλώσουν εύκολα στο εσωτερικό της, γεγονός που θα μπορούσε να οδηγήσει σε εγκλωβισμό τους.

Το στεγνωτήριο αυτό έχει κατασκευαστεί από ανακυκλώσιμα



ή επαναχρησιμοποιούμενα

υλικά. Απορρίψτε σύμφωνα με τους κανονισμούς των τοπικών αρχών.

Για πιο λεπτομερείς πληροφορίες σχετικά με την επεξεργασία, την περισυλλογή και την ανακύκλωση οικιακών ηλεκτρικών συσκευών, παρακαλούμε επικοινωνήστε με το αρμόδιο γραφείο της τοπικής αυτοδιοίκησης, την τοπική υπηρεσία αποκομιδής οικιακών απορριμμάτων ή το κατάστημα όπου αγοράσατε το στεγνωτήριο.

Αυτό το στεγνωτήριο φέρει σήμανση σύμφωνα με την Ευρωπαϊκή Οδηγία 2012/19/ΕΕ σχετικά με τα Απόβλητα Ηλεκτρικού και Ηλεκτρονικού Εξοπλισμού (ΑΗΗΕ).

Η σωστή απόρριψη αυτού του προϊόντος συμβάλλει στην αποφυγή πιθανών αρνητικών συνεπειών για το περιβάλλον



και την ανθρώπινη υγεία που θα μπορούσαν να προκληθούν λόγω ακατάλληλου χειρισμού των αποβλήτων του συγκεκριμένου προϊόντος.

Το σύμβολο πάνω στο προϊόν



ή στα έγγραφα που το συνοδεύουν υποδεικνύει ότι αυτή η συσκευή δεν μπορεί να θεωρηθεί οικιακό απόρριμμα. Αντί γι' αυτό, θα πρέπει να παραδοθεί στο κατάλληλο σημείο περισυλλογής για την ανακύκλωση ηλεκτρικών και ηλεκτρονικών εξαρτημάτων.

## ΣΥΜΒΟΥΛΕΣ ΓΙΑ ΕΞΟΙΚΟΝΟΜΗΣΗ ΕΝΕΡΓΕΙΑΣ

Να στεγνώνετε πάντα πλήρες φορτίο, με βάση τον τύπο ρούχων και το πρόγραμμα/χρόνο στεγνώματος. Για περισσότερες λεπτομέρειες, δείτε τον πίνακα προγραμμάτων.

Κατά προτίμηση, χρησιμοποιείτε τη μέγιστη ταχύτητα στύψιματος στο πλυντήριο ρούχων, γιατί η μηχανική αποστράγγιση του νερού απαιτεί λιγότερη ενέργεια. Θα εξοικονομήσετε χρόνο και ενέργεια κατά τη χρήση του κύκλου στεγνώματος.

Επιλέγετε πάντα το σωστό πρόγραμμα/χρόνο στεγνώματος για το φορτίο ρούχων έτσι ώστε να επιτυγχάνετε τα επιθυμητά αποτελέσματα.

Επιλέξτε το πρόγραμμα 'Απαλή' μόνο όταν στεγνώνετε μικρά φορτία.

Όταν στεγνώνετε βαμβακερά, για παράδειγμα, στεγνώστε και ρούχα για σιδέρωμα και τα εντελώς στεγνά μαζί. Ξεκινήστε με τη ρύθμιση του προγράμματος για σιδέρωμα/χρόνο στεγνώματος, αφαιρέστε τα ρούχα για σιδέρωμα στο τέλος του κύκλου και στεγνώστε τα υπόλοιπα ρούχα στο πρόγραμμα για εντελώς στεγνά.

# ΔΗΛΩΣΗ ΣΥΜΜΟΡΦΩΣΗΣ

Αυτό το στεγνωτήριο έχει σχεδιαστεί, κατασκευαστεί και διατεθεί στην

αγορά σύμφωνα με τις απαιτήσεις ασφαλείας των οδηγιών ΕΚ:

- 2006/95/ΕΚ Οδηγία για τη χαμηλή τάση
- Οδηγία για την ηλεκτρομαγνητική συμβατότητα 2004/108/ΕΚ.

# ΠΕΡΙΓΡΑΦΗ ΠΡΟΪΟΝΤΟΣ

## ΣΥΣΚΕΥΗ

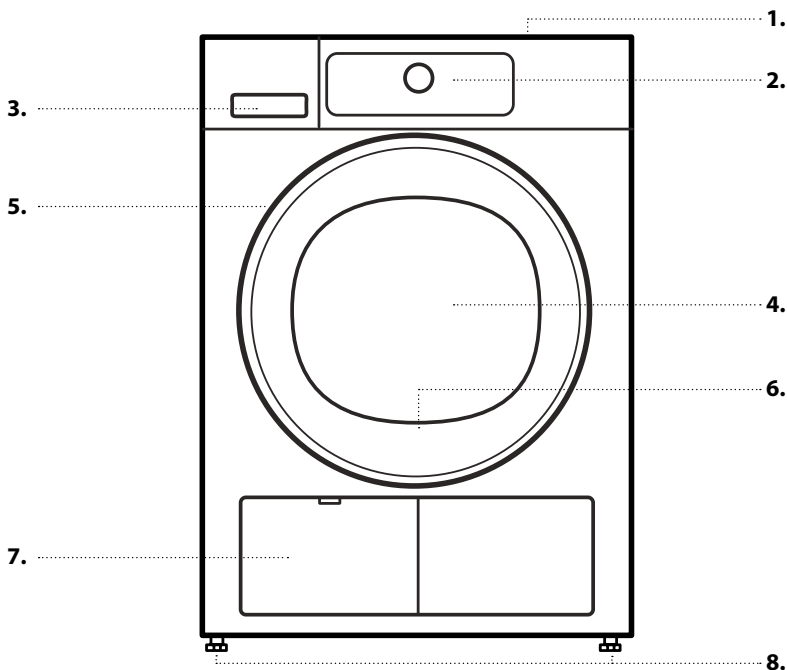

1. Πάνω πλευρά
2. Πίνακας ελέγχου
3. Δοχείο νερού
4. Πόρτα
5. Χειρολαβή πόρτας
6. Φίλτρο πόρτας (πίσω από την πόρτα)
7. Κάτω φίλτρο (πίσω πτερύγιο)
8. Ρυθμιζόμενα ποδαράκια (4)

## ΠΙΝΑΚΑΣ ΕΛΕΓΧΟΥ

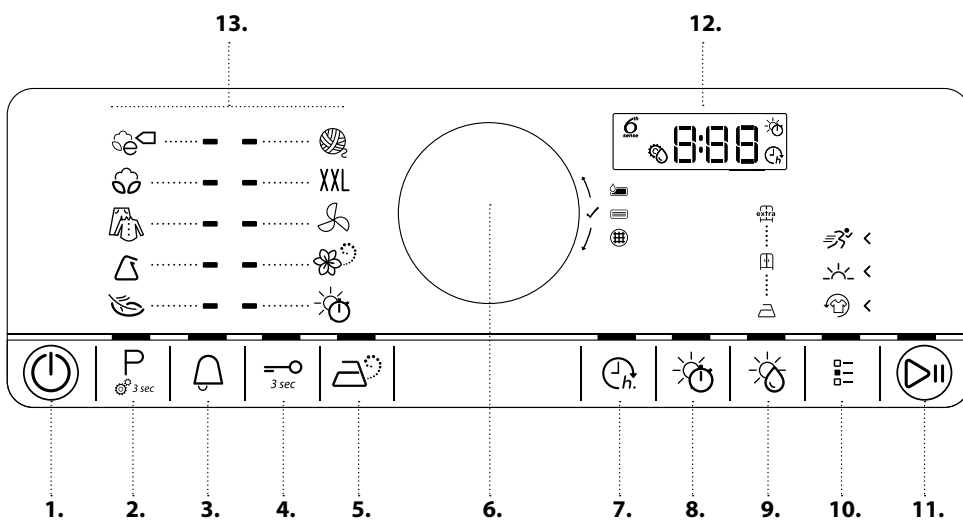

1. Κουμπί ενεργοποίησης/ απενεργοποίησης (On/Off) (Αν πατηθεί εκτεταμένα γίνεται επαναφορά)
2. Κουμπί προγράμματος (Κουμπί ρυθμίσεων με παρατεταμένη πίεση)
3. Τέλος κύκλου
4. Κουμπί κλειδώματος πλήκτρων
5. Κουμπί ανανέωσης με ατμό
6. Επιλογέας (Περιστρέψτε για επιλογή/Πιέστε για επιβεβαίωση)
7. Κουμπί "Καθυστέρηση έναρξης"
8. Κουμπί χρόνου στεγνώματος / αερισμού
9. Κουμπί επιπέδου στεγνώματος
10. Κουμπί επιλογών
11. Κουμπί Έναρξη/Παύση
12. Οθόνη
13. Περιοχή προγραμμάτων

## ΠΟΡΤΑ

Για να ανοίξετε την πόρτα, τραβήξτε τη χειρολαβή.

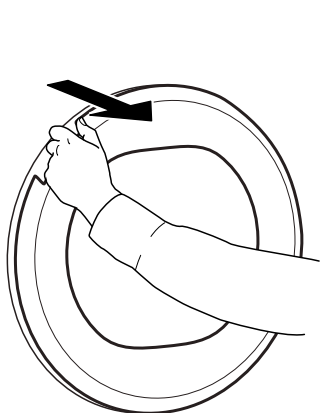

Για να κλείσετε την πόρτα κρατήστε τη χειρολαβή και πιέστε ώστε να ακούσετε το χαρακτηριστικό κλικ κλεισίματος.

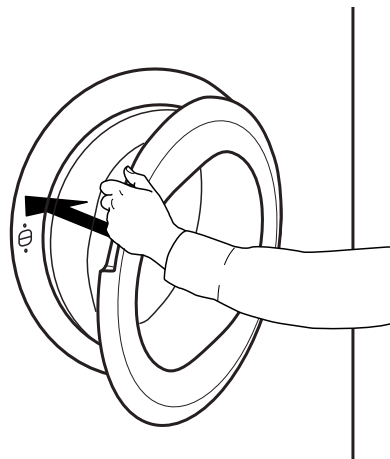

Αν διακόψετε ένα πρόγραμμα σε εξέλιξη ανοίγοντας την πόρτα, το πρόγραμμα ακυρώνεται εάν η πόρτα του στεγνωτηρίου δεν κλείσει εντός του επόμενου λεπτού.

## ΦΩΤΙΣΜΟΣ ΚΑΔΟΥ (εάν υπάρχει)

- Κατά την επιλογή προγράμματος: το φως ανάβει για φόρτωση ρούχων
- Μετά την έναρξη του προγράμματος: το φως αναβοσβήνει αργά ενώ ανιχνεύεται το φορτίο ρούχων.

- Μετά το τέλος του προγράμματος, όταν ανοίξετε την πόρτα, το φως ανάβει για λίγο για να βγάλετε τα ρούχα. Στη συνέχεια σβήνει για εξοικονόμηση ενέργειας. Αγγίξτε ένα οποιοδήποτε κουμπί για να ανάψει ξανά.

## ΔΙΑΘΕΣΙΜΑ ΑΞΕΣΟΥΑΡ

*Επικοινωνήστε με το Σέρβις για να εξακριβώσετε αν τα παρακάτω αξεσουάρ είναι διαθέσιμα για το συνδυασμό του πλυντηρίου και του στεγνωτηρίου σας.*

### ΡΑΦΙ ΚΙΤ ΣΤΟΙΒΑΞΗΣ

με το οποίο το στεγνωτήριό σας μπορεί να σταθεροποιηθεί πάνω από το πλυντήριο ρούχων έτσι ώστε να εξοικονομήσετε χώρο και να διευκολυνθεί η τοποθέτηση και η αφαίρεση των ρούχων από το στεγνωτήριο σε υψηλότερη θέση.

# ΧΡΗΣΗ ΤΗΣ ΣΥΣΚΕΥΗΣ

## ΠΡΩΤΗ ΧΡΗΣΗ

### 1. ΕΛΕΓΞΤΕ ΤΟ ΔΟΧΕΙΟ ΝΕΡΟΥ

Βεβαιωθείτε ότι το δοχείο νερού είναι σωστά τοποθετημένο

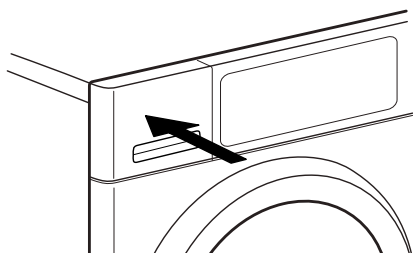

### 2 . ΕΛΕΓΞΤΕ ΤΟΝ ΕΥΚΑΜΠΤΟ ΣΩΛΗΝΑ ΑΠΟΣΤΡΑΓΓΙΣΗΣ

Βεβαιωθείτε ότι ο εύκαμπτος σωλήνας αποστράγγισης στο πίσω μέρος του στεγνωτηρίου είναι στερεωμένος καλά, είτε στο δοχείο νερού του στεγνωτηρίου ή στο οικιακό σύστημα αποχέτευσης (βλ. ΟΔΗΓΟ ΕΓΚΑΤΑΣΤΑΣΗΣ).

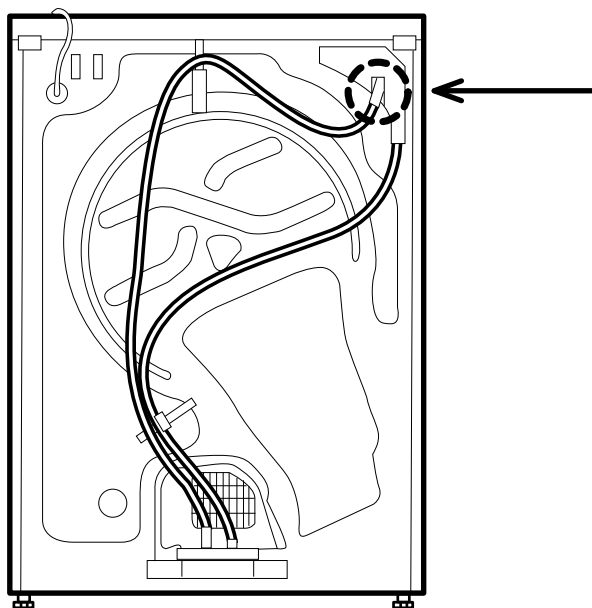

# ΚΑΘΗΜΕΡΙΝΗ ΧΡΗΣΗ

## ⚠ ΠΡΟΕΙΔΟΠΟΙΗΣΗ

Βεβαιωθείτε ότι στα ρούχα δεν έχουν παραμείνει αναπτήρες ή σπύρτα.

Βεβαιωθείτε ότι τα ρούχα δεν είναι εμποτισμένα με εύφλεκτα υγρά.

### 1. ΦΟΡΤΩΣΤΕ ΤΑ ΡΟΥΧΑ

Τηρείτε τις οδηγίες στις ετικέτες φροντίδας των ρούχων σας, να βεβαιώνετε ότι τα ρούχα είναι κατάλληλα επεξεργασία στο στεγνωτήριο.

#### Ετικέτες φροντίδας στεγνώματος

Οι κουκκίδες δείχνουν τη θερμοκρασία στεγνώματος των ρούχων.



Κανονική θερμοκρασία



Μειωμένη θερμοκρασία



Μην χρησιμοποιείτε στεγνωτήριο

Ανοίξτε την πόρτα και φορτώστε τα ρούχα. Τηρείτε το μέγιστο φορτίο που υποδεικνύεται στον πίνακα του προγράμματος.



### 2. ΚΛΕΙΣΤΕ ΤΗΝ ΠΟΡΤΑ

Βεβαιωθείτε ότι κανένα ρούχο δεν έχει πιαστεί ανάμεσα στο τζάμι και το φίλτρο της πόρτας.

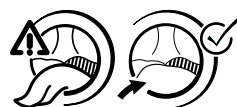

Κλείστε την πόρτα έτσι ώστε να ακούσετε το χαρακτηριστικό κλικ κλεισίματος.



### 3. ΕΝΕΡΓΟΠΟΙΗΣΤΕ ΤΟ ΣΤΕΓΝΩΤΗΡΙΟ

Πατήστε το *κουμπί ενεργοποίησης/απενεργοποίησης (On/Off)* «έως ότου φωτιστεί το κουμπί. Στην οθόνη εμφανίζεται ένα κινούμενο γραφικό σύμβολο ακολουθούμενο από έναν ήχο. Μετά από αυτό, το στεγνωτήριο είναι έτοιμο να λειτουργήσει.

### 4. ΕΠΙΛΕΞΤΕ ΤΟ ΕΠΙΘΥΜΗΤΟ ΠΡΟΓΡΑΜΜΑ

**ΚΑΘΟΔΗΓΟΥΜΕΝΗ ΛΕΙΤΟΥΡΓΙΑ** – το φως του κουμπιού θα σας καθοδηγήσει στη ρύθμιση του

προγράμματος με την ακόλουθη σειρά: επιλογή προγράμματος/χρόνος στεγνώματος (ΜΟΝΟ με επιλογή του χρόνου στεγνώματος ή του Προγράμματος αερισμού)/επίπεδο στεγνώματος (μόνο εάν υπάρχει δυνατότητα επιλογής/ρύθμισης)/επιλογές. Μόλις επιβεβαιώσετε την επιλογή με πίεση του επιλογέα, το φως του κουμπιού θα περάσει στο επόμενο βήμα.

P

#### Επιλέξτε πρόγραμμα:

Βεβαιωθείτε ότι το *Κουμπί προγράμματος* «ανάβει. Περιστρέψτε τον επιλογέα για να επιλέξετε το επιθυμητό πρόγραμμα. Η ένδειξη δίπλα από το επιλεγμένο πρόγραμμα ανάβει.

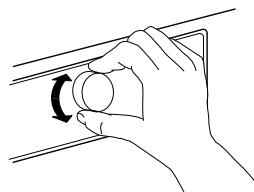

Επιβεβαιώστε το επιλεγμένο πρόγραμμα πιέζοντας τον επιλογέα.

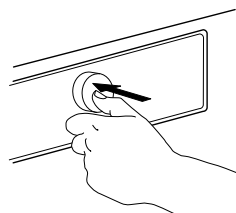

Βρείτε περισσότερες πληροφορίες σχετικά με τα προγράμματα στην ενότητα **ΠΡΟΓΡΑΜΜΑΤΑ, ΕΠΙΛΟΓΕΣ ΚΑΙ ΕΝΔΕΙΞΕΙΣ**.



#### Αν είναι απαραίτητο, επιλέξτε το χρόνο στεγνώματος

Μόνο εάν έχετε επιλέξει το πρόγραμμα *Χρόνος στεγνώματος* ή *Αερισμός* «, μπορείτε να ρυθμίσετε το χρόνο στεγνώματος, από ελάχιστο χρόνο 10 λεπτών έως το μέγιστο 180 λεπτών (τρεις ώρες). Βεβαιωθείτε ότι το *κουμπί Χρόνος αερισμού* ανάβει.

Περιστρέψτε τον επιλογέα για να επιλέξετε τον επιθυμητό χρόνο στεγνώματος/αερισμού. Επιβεβαιώστε πιέζοντας τον επιλογέα.



## Αν είναι απαραίτητο, ρυθμίστε το επίπεδο στεγνώματος

Αν θέλετε να ρυθμίσετε το επίπεδο στεγνώματος, βεβαιωθείτε ότι ανάβει το *κουμπί Επιπέδου στεγνώματος* «.

Περιστρέψτε τον επιλογέα για να επιλέξετε το επιθυμητό επίπεδο στεγνώματος και στη συνέχεια πιέστε τον επιλογέα για επιβεβαίωση.



## Αν είναι απαραίτητο, επιλέξτε τις επιλογές

Αν θέλετε να κάνετε επιπλέον επιλογές, βεβαιωθείτε ότι το *κουμπί Επιλογές* « ανάβει. Οι επιλογές που μπορείτε να επιλέξετε για το πρόγραμμά σας υποδεικνύονται από ένα φωτιζόμενο βέλο.

Περιστρέψτε τον επιλογέα για να κάνετε τις επιλογές που επιθυμείτε. Το σύμβολο της επιλογής σας θα αναβοσβήνει. Για να επιβεβαιώσετε, πιέστε τον επιλογέα.

Ορισμένες επιλογές/λειτουργίες μπορείτε να τις επιλέξετε πιέζοντας άμεσα στο κουμπί.



Ανατρέξτε στην ενότητα **ΕΠΙΛΟΓΕΣ, ΛΕΙΤΟΥΡΓΙΕΣ ΚΑΙ ΔΕΙΚΤΕΣ** για περισσότερες πληροφορίες.

## ΠΡΟΣΑΡΜΟΣΜΕΝΗ ΛΕΙΤΟΥΡΓΙΑ

Αφού ενεργοποιήσετε το στεγνωτήριο, δεν είστε αναγκασμένοι να ακολουθήσετε την **ΚΑΘΟΔΗΓΟΥΜΕΝΗ ΛΕΙΤΟΥΡΓΙΑ**.

Εξαρτάται από εσάς η σειρά με την οποία θα ρυθμίσετε το πρόγραμμά σας. Για να κάνετε μια ρύθμιση, πρώτα πιέστε το σχετικό κουμπί, στη συνέχεια περιστρέψτε τον επιλογέα για να κάνετε την επιλογή σας και, τέλος, πιέστε τον επιλογέα για επιβεβαίωση.

Η ποικιλία επιλογών και τα επίπεδα στεγνώματος εξαρτώνται από το επιλεγμένο πρόγραμμα. Συνεπώς, συνιστάται να ξεκινήσετε τη ρύθμιση από την επιλογή προγράμματος.



## 5. ΕΝΑΡΞΗ ΠΡΟΓΡΑΜΜΑΤΟΣ

Πατήστε και κρατήστε πατημένο το *Start/Pause*« (Έναρξη/Παύση) έως ότου το κουμπί ανάψει σταθερά, το πρόγραμμα ξεκινά.

Η διάρκεια μπορεί να υπολογιστεί εκ νέου και να προσαρμοστεί κατά τη διάρκεια εκτέλεσης του προγράμματος.

Κατά τη διάρκεια αυτής της φάσης, στην οθόνη εμφανίζεται ένα κινούμενο εικονίδιο.

## 6. ΑΛΛΑΓΗ ΡΥΘΜΙΣΗΣ ΕΝΟΣ ΠΡΟΓΡΑΜΜΑΤΟΣ ΣΕ ΛΕΙΤΟΥΡΓΙΑ, ΕΑΝ ΕΙΝΑΙ ΑΠΑΡΑΙΤΗΤΟ

Μπορείτε να αλλάξετε ορισμένες ρυθμίσεις ενός προγράμματος ακόμη και όταν έχει ξεκινήσει:

- Ρύθμιση χρόνου στεγνώματος (μόνο όταν επιλέγετε το πρόγραμμα *Χρόνος στεγνώματος ή Αερισμού*)
- Ρυθμίστε ή ακυρώστε την *Καθυστέρηση έναρξης*, αν μια επιλογή καθυστέρησης βρίσκεται ήδη σε εξέλιξη.
- Προσθήκη ή ακύρωση μιας επιλογής, με την προϋπόθεση ότι η εξέλιξη του προγράμματος το επιτρέπει ακόμη.

Πιέστε το σχετικό κουμπί. Η επιλεγμένη ρύθμιση αναβοσβήνει για μερικά δευτερόλεπτα. Ενώ αναβοσβήνει, μπορείτε να κάνετε τη ρύθμιση περιστρέφοντας τον επιλογέα. Αν η τιμή ή η ρύθμιση σταμάτησε να αναβοσβήνει, πιέστε ξανά το κουμπί.

Για να επιβεβαιώσετε την αλλαγή, πιέστε τον επιλογέα. Αν δεν επιβεβαιώσετε, η αλλαγή θα επιβεβαιωθεί αυτόματα — η τροποποιημένη ρύθμιση θα σταματήσει να αναβοσβήνει. Το πρόγραμμα συνεχίζει αυτόματα.

Για να αλλάξετε τις ρυθμίσεις του προγράμματος σε λειτουργία ή να εκκινήσετε την επιβράδυνση, μπορείτε επίσης:

- πατήστε το *Έναρξη/Παύση* για την προσωρινή παύση του προγράμματος
- να αλλάξετε τις ρυθμίσεις σας
- να πατήσετε το *Start/Pause* (Έναρξη/Παύση) ξανά για να συνεχιστεί το πρόγραμμα.



## 7. ΑΚΥΡΩΣΤΕ ΕΝΑ ΠΡΟΓΡΑΜΜΑ ΣΕ ΕΞΕΛΙΞΗ, ΑΝ ΕΙΝΑΙ ΑΠΑΡΑΙΤΗΤΟ

Πατήστε και κρατήστε πατημένο το *κουμπί On/Off* (Ενεργοποίηση/Απενεργοποίηση) « έως ότου εμφανιστεί στην οθόνη το "rES".

### ⚠ ΠΡΟΕΙΔΟΠΟΙΗΣΗ

**Μετά την ακύρωση ενός προγράμματος σε εξέλιξη, βγάλτε γρήγορα τα ρούχα και απλώστε τα ώστε να διασκορπιστεί η θερμότητα.**



**8. ΑΠΕΝΕΡΓΟΠΟΙΗΣΤΕ ΤΟ ΣΤΕΓΝΩΤΗΡΙΟ ΑΜΕΣΩΣ ΜΕΤΑ ΤΗΝ ΟΛΟΚΛΗΡΩΣΗ ΤΟΥ ΠΡΟΓΡΑΜΜΑΤΟΣ**

Στο τέλος του προγράμματος, στην οθόνη εμφανίζεται η ένδειξη "End". Πατήστε *On/Off* (Ενεργοποίηση/Απενεργοποίηση) για να σβήσετε το στεγνωτήριο. Ανοίξτε την πόρτα και αφαιρέστε τα ρούχα.

Το στεγνωτήριο θα απενεργοποιηθεί αυτόματα περίπου ένα τέταρτο της ώρας μετά τη λήξη του προγράμματος, για να εξοικονομήσει ενέργεια.

Αν δεν σβήσει σωστά μετά την ολοκλήρωση του προγράμματος, το στεγνωτήριο θα επεξεργαστεί τα ρούχα για περίπου 10 λεπτά για να μην ζαρώσουν. Στην οθόνη εμφανίζεται ένα κινούμενο εικονίδιο.

**9. ΑΔΕΙΑΣΤΕ ΤΟ ΔΟΧΕΙΟ ΝΕΡΟΥ / ΚΑΘΑΡΙΣΤΕ ΤΟ ΦΙΛΤΡΟ ΠΟΡΤΑΣ / ΚΑΘΑΡΙΣΤΕ ΤΟ ΚΑΤΩ ΦΙΛΤΡΟ**

Αδειάστε

- το δοχείο νερού μετά από κάθε πρόγραμμα
- το φίλτρο πόρτας μετά από κάθε πρόγραμμα
- το κάτω φίλτρο κάθε πέμπτο πρόγραμμα.

Ανατρέξτε στην ενότητα **ΦΡΟΝΤΙΔΑ ΚΑΙ ΣΥΝΤΗΡΗΣΗ**

**ΠΡΟΓΡΑΜΜΑΤΑ**

Οι κουκκίδες δείχνουν τη θερμοκρασία στεγνώματος των ρούχων.



Κανονική θερμοκρασία

















Μειωμένη θερμοκρασία



Μην χρησιμοποιείτε στεγνωτήριο

ΠΡΟΓΡΑΜΜΑ	Τύπος πλυσίματος και συστάσεις	Ετικέτες φροντίδας	Κανονισμοί
<b>ΒΑΜΒΑΚΕΡΑ ECO</b> 	Τυπικό πρόγραμμα για βαμβακερά, κατάλληλο για κανονικό στέγνωμα υγρών βαμβακερών ρούχων. Πιο αποτελεσματικό πρόγραμμα ως προς την κατανάλωση ενέργειας για το στέγνωμα βαμβακερών ρούχων. Οι τιμές στην ετικέτα ενέργειας βασίζονται σε αυτό το πρόγραμμα.		ΜΕΓ. ΦΟΡΤΙΟ (ΚΓ): <b>μέγ.</b> ΔΙΑΡΚΕΙΑ ΠΡΟΕΠΙΛΕΓΜΕΝΟΥ ΠΡΟΓΡΑΜΜΑΤΟΣ (H): <b>1:40</b> ΕΠΙΛΕΞΙΜΕΣ ΛΕΙΤΟΥΡΓΙΕΣ: <b>Δροσερή φροντίδα</b>
<b>ΒΑΜΒΑΚΕΡΑ</b> 	Για το στέγνωμα βαμβακερών ρούχων.		ΜΕΓ. ΦΟΡΤΙΟ (ΚΓ): <b>μέγ.</b> ΔΙΑΡΚΕΙΑ ΠΡΟΕΠΙΛΕΓΜΕΝΟΥ ΠΡΟΓΡΑΜΜΑΤΟΣ (H): <b>1:55</b> ΕΠΙΛΕΞΙΜΕΣ ΛΕΙΤΟΥΡΓΙΕΣ: <b>Επιλογή ατμού, Επίπεδο στεγνώματος, Φρεσκάρισμα, Απαλό, Γρήγορο</b>
<b>Μικτά</b> 	Για στέγνωμα μικτών ρούχων από βαμβάκι, λινό, συνθετικές ίνες και μίγματα αυτών.		ΜΕΓ. ΦΟΡΤΙΟ (ΚΓ): <b>2,0</b> ΔΙΑΡΚΕΙΑ ΠΡΟΕΠΙΛΕΓΜΕΝΟΥ ΠΡΟΓΡΑΜΜΑΤΟΣ (H): <b>1:00</b> ΕΠΙΛΕΞΙΜΕΣ ΛΕΙΤΟΥΡΓΙΕΣ: <b>Επιλογή ατμού, Φρεσκάρισμα, Απαλό</b>

ΠΡΟΓΡΑΜΜΑ	Τύπος πλυσίματος και συστάσεις	Ετικέτες φροντίδας	Κανονισμοί
<b>ΣΥΝΘΕΤΙΚΑ</b> 	Για το στέγνωμα ρούχων από συνθετικές ίνες.		ΜΕΓ. ΦΟΡΤΙΟ (ΚΓ): <b>3,5</b> ΔΙΑΡΚΕΙΑ ΠΡΟΕΠΙΛΕΓΜΕΝΟΥ ΠΡΟΓΡΑΜΜΑΤΟΣ (H): <b>1:00</b> ΕΠΙΛΕΞΙΜΕΣ ΛΕΙΤΟΥΡΓΙΕΣ: <b>Επιλογή ατμού, Επίπεδο στεγνώματος, Φρεσκάρισμα, Απαλό</b>
<b>ΕΥΑΙΣΘΗΤΑ</b> 	Για το στέγνωμα ευαίσθητων ρούχων που απαιτούν ιδιαίτερη προσοχή.		ΜΕΓ. ΦΟΡΤΙΟ (ΚΓ): <b>2,5</b> ΔΙΑΡΚΕΙΑ ΠΡΟΕΠΙΛΕΓΜΕΝΟΥ ΠΡΟΓΡΑΜΜΑΤΟΣ (H): <b>1:00</b> ΕΠΙΛΕΞΙΜΕΣ ΛΕΙΤΟΥΡΓΙΕΣ: <b>Δροσερή φροντίδα</b>
<b>ΜΑΛΛΙΝΑ ΤΕΛΕΙΑ</b> 	Για το στέγνωμα μάλλινων με ετικέτα Woolmark TOTAL EASY CARE WOOL.		ΜΕΓ. ΦΟΡΤΙΟ (ΚΓ): <b>1,0</b> ΔΙΑΡΚΕΙΑ ΠΡΟΕΠΙΛΕΓΜΕΝΟΥ ΠΡΟΓΡΑΜΜΑΤΟΣ (H): <b>1:00</b> ΕΠΙΛΕΞΙΜΕΣ ΛΕΙΤΟΥΡΓΙΕΣ: ---
<b>ΟΓΚΩΔ. ΦΟΡΤΙΑ</b> <b>XXL</b>	Για το στέγνωμα μεγάλων ρούχων, όπως υπνόσακοι, κουβέρτες, κλπ.		ΜΕΓ. ΦΟΡΤΙΟ (ΚΓ): <b>3,0</b> ΔΙΑΡΚΕΙΑ ΠΡΟΕΠΙΛΕΓΜΕΝΟΥ ΠΡΟΓΡΑΜΜΑΤΟΣ (H): <b>2:00</b> ΕΠΙΛΕΞΙΜΕΣ ΛΕΙΤΟΥΡΓΙΕΣ: <b>Δροσερή φροντίδα</b>
<b>ΑΕΡΙΣΜΑ</b> 	Για τον αερισμό, το φρεσκάρισμα και το μαλάκωμα των ρούχων για 30 λεπτά, χωρίς θέρμανση.	 	ΜΕΓ. ΦΟΡΤΙΟ (ΚΓ): <b>μέγ.</b> ΔΙΑΡΚΕΙΑ ΠΡΟΕΠΙΛΕΓΜΕΝΟΥ ΠΡΟΓΡΑΜΜΑΤΟΣ (H): <b>0:15</b> ΕΠΙΛΕΞΙΜΕΣ ΛΕΙΤΟΥΡΓΙΕΣ: <b>Χρόνος στεγνώματος, Φρεσκάρισμα</b>

ΠΡΟΓΡΑΜΜΑ	Τύπος πλυσίματος και συστάσεις	Ετικέτες φροντίδας	Κανονισμοί
<b>ΑΝΑΝΕΩΣΗ ΜΕ ΑΤΜΟ</b> 	<p>Για το φρεσκάρισμα των ρούχων με ατμό. Ειδικά σχεδιασμένη για το φρεσκάρισμα και την απομάκρυνση των οσμών από τα στεγνά και τα καθαρά ρούχα όπως φανελάκια, μπλούζες, παντελόνια από βαμβάκι, συνθετικό ύφασμα και τα μείγματά τους.</p> <p>Για να σας βοηθήσει στην απομάκρυνση των οσμών, χρησιμοποιήστε τη μπάλα φρεσκαρίσματος (ανατρέξτε στην ξεχωριστή ενότητα ΜΠΑΛΑ ΦΡΕΣΚΑΡΙΣΜΑΤΟΣ).</p> <p>Μετά το τέλος του προγράμματος, αδειάστε τα ρούχα αμέσως και τοποθετήστε τα σε κρεμάστρες για να ελαχιστοποιηθεί το ζάρωμά τους.</p>		<p>ΜΕΓ. ΦΟΡΤΙΟ (ΚΓ): <b>1,5</b></p> <p>ΔΙΑΡΚΕΙΑ ΠΡΟΕΠΙΛΕΓΜΕΝΟΥ ΠΡΟΓΡΑΜΜΑΤΟΣ (H): <b>0:30</b></p> <p>ΕΠΙΛΕΞΙΜΕΣ ΛΕΙΤΟΥΡΓΙΕΣ: ---</p>
<b>ΧΡΟΝΟΣ ΣΤΕΓΝΩΜΑΤΟΣ</b> 	<p>Πρόγραμμα στεγνώματος περιορισμένου χρόνου.</p> <p>Επιλέξτε τη διάρκεια του προγράμματος με την επιλογή Χρόνος στεγνώματος.</p> <p>Για όλα τα υφάσματα που είναι κατάλληλα για επεξεργασία στο στεγνωτήριο. Κατάλληλο για την προσθήκη μιας μικρής φάσης στεγνώματος μετά το τέλος του προγράμματος.</p> <p>Για περισσότερες πληροφορίες, ανατρέξτε στην ενότητα ΕΠΙΛΟΓΕΣ, ΛΕΙΤΟΥΡΓΙΕΣ ΚΑΙ ΕΝΔΕΙΞΕΙΣ / επιλογή Χρόνος στεγνώματος.</p>		<p>ΜΕΓ. ΦΟΡΤΙΟ (ΚΓ): <b>μέγ.</b></p> <p>ΔΙΑΡΚΕΙΑ ΠΡΟΕΠΙΛΕΓΜΕΝΟΥ ΠΡΟΓΡΑΜΜΑΤΟΣ (H): <b>0:10</b></p> <p>ΕΠΙΛΕΞΙΜΕΣ ΛΕΙΤΟΥΡΓΙΕΣ: <b>Χρόνος στεγνώματος, Φρεσκάρισμα</b></p>

### max = μέγιστη χωρητικότητα στεγνωτηρίου

Οι διάρκειες των προγραμμάτων που υποδεικνύονται στον πίνακα είναι οι προεπιλεγμένες τιμές. Η διάρκεια του προγράμματος εξαρτάται κυρίως από το επίπεδο υγρασίας των ρούχων και από τον όγκο του φορτίου ρούχων. Γι-αυτό το λόγο, η πραγματική διάρκεια του προγράμματος μπορεί να αποκλίνει από τις μεμονωμένες τιμές.

# ΕΠΙΛΟΓΕΣ

## ΕΠΙΛΟΓΕΣ ΠΟΥ ΜΠΟΡΕΙΤΕ ΝΑ ΕΠΙΛΕΞΕΤΕ ΑΜΕΣΑ ΠΙΕΖΟΝΤΑΣ ΤΟ ΑΝΤΙΣΤΟΙΧΟ ΚΟΥΜΠΙ

### ΕΠΙΛΟΓΗ ΑΤΜΟΥ



Ελαχιστοποιεί το ζάρωμα των ρούχων από βαμβάκι, τα συνθετικά και τους συνδυασμούς τους, προσθέτοντας μια φάση ύγρυνσης στο τέλος του κύκλου στεγνώματος.

Χρησιμοποιήστε αυτήν την επιλογή με μικρά φορτία μόνο, βγάλτε τα

ρούχα από το στεγνωτήριο αμέσως μετά το τέλος του προγράμματος και τοποθετήστε τα σε κρεμάστρες.

Το επίπεδο ύγρυνσης ρυθμίζεται αυτόματα σε "Εντελώς στεγνά" και η επιλογή αυτή δεν μπορεί να αλλάξει.

### ΕΠΙΛΟΓΗ ΧΡΟΝΟΥ ΣΤΕΓΝΩΜΑΤΟΣ



Για να ρυθμίσετε τον επιθυμητό χρόνο στεγνώματος, μόνο εάν έχετε επιλέξει Χρόνο στεγνώματος ή Πρόγραμμα αερισμού.

Πατήστε το κουμπί. Το φως ανάβει και το σύμβολο του χρόνου στεγνώματος που χρησιμοποιήθηκε την τελευταία

φορά εμφανίζεται στην οθόνη.

Περιστρέψτε τον επιλογέα για να επιλέξετε τον επιθυμητό χρόνο στεγνώματος από το ελάχιστο των 10 λεπτών έως το μέγιστο των 180 λεπτών και στη συνέχεια πιέστε τον επιλογέα για επιβεβαίωση.

### ΕΠΙΠΕΔΟ ΣΤΕΓΝΩΜΑΤΟΣ



Για να επιλέξετε το επιθυμητό επίπεδο στεγνώματος για το φορτίο ρούχων.

Πατήστε το κουμπί. Το φως ανάβει. Περιστρέψτε τον επιλογέα για να επιλέξετε το επιθυμητό επίπεδο στεγνώματος.

Επιλέξτε μεταξύ:

 *Νωπό για σιδέρωμα* (κατάλληλο για σιδέρωμα μετά από τον κύκλο στεγνώματος, συνεπώς ακόμα

ελαφρώς υγρό)

 *Εντελώς στεγνά* (αρκετά στεγνά για να τοποθετηθούν στη ντουλάπα στο τέλος του κύκλου στεγνώματος)

 *Πολύ στεγνά* (μέγιστο επίπεδο στεγνώματος) και επιβεβαιώστε πιέζοντας τον επιλογέα.

Το επίπεδο στεγνώματος μπορεί να ρυθμιστεί στα προγράμματα Βαμβακερά και Συνθετικά.

## ΕΠΙΛΟΓΕΣ ΠΟΥ ΜΠΟΡΕΙΤΕ ΝΑ ΕΠΙΛΕΞΕΤΕ ΜΕ ΤΟ ΚΟΥΜΠΙ ΕΠΙΛΟΓΩΝ



### ΔΡΟΣΕΡΗ ΦΡΟΝΤΙΔΑ



Βοηθά τα ρούχα να μη ζαρώνουν όταν δεν έχετε τη δυνατότητα να βγάλτε τα ρούχα αμέσως μετά το τέλος του προγράμματος.

Το στεγνωτήριο αρχίζει να ανακατεύει τα ρούχα κατά διαστήματα μερικά λεπτά μετά το τέλος του προγράμματος. Αυτό

το ανακάτεμα διαρκεί περίπου έως 12 ώρες μετά το τέλος του προγράμματος.

Μπορείτε να το σταματήσετε οποιαδήποτε στιγμή απενεργοποιώντας το στεγνωτήριο με το κουμπί On/Of (Ενεργοποίηση/Απενεργοποίηση).

### ΑΠΑΛΟ



Ενεργοποιεί μια πιο ελαφριά επεξεργασία των ρούχων μειώνοντας τη θερμοκρασία στεγνώματος.

### ΓΡΗΓΟΡΟ



Ταχύτερο στέγνωμα με μείωση της διάρκειας του προγράμματος.

# ΛΕΙΤΟΥΡΓΙΕΣ

**“ON/OFF”  
(ΕΝΕΡΓΟΠΟΙΗΣΗ/  
ΑΠΕΝΕΡΓΟΠΟΙΗΣΗ)**



**Για να ενεργοποιήσετε το στεγνωτήριο:** πατήστε το κουμπί έως ότου το κουμπί Έναρξη/Παύση (Start/Pause) ανάψει.

**Για να απενεργοποιήσετε το στεγνωτήριο αμέσως μετά την ολοκλήρωση του προγράμματος:**

πατήστε το κουμπί έως ότου σβήσουν τα φώτα.

**Για ακύρωση ενός προγράμματος σε λειτουργία:**

πατήστε και κρατήστε πατημένο το κουμπί έως ότου εμφανιστεί στην οθόνη η ένδειξη “rES”.

## ⚠ ΠΡΟΕΙΔΟΠΟΙΗΣΗ

Μετά την ακύρωση ενός προγράμματος σε εξέλιξη, βγάλτε γρήγορα τα ρούχα

και απλώστε τα ώστε να διασκορπιστεί η θερμότητα.

### ΕΠΙΛΟΓΕΑΣ

Για την επιλογή και επιβεβαίωση προγραμμάτων, επιλογών και ρυθμίσεων.

Περιστρέψτε για επιλογή

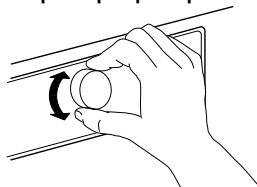

Πιέστε για επιβεβαίωση

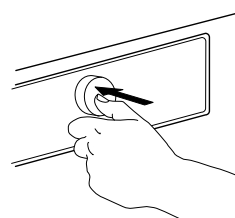

### ΕΝΑΡΞΗ/ΠΑΥΣΗ (START/PAUSE)



**Για την έναρξη** ενός προγράμματος, αφού ολοκληρώσετε τις ρυθμίσεις

**Για παύση** ενός προγράμματος σε λειτουργία

**Για συνέχιση** ενός προγράμματος που έχει σταματήσει προσωρινά

### ΚΛΕΙΔΩΜΑ ΠΛΗΚΤΡΩΝ

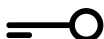

3 sec

Η λειτουργία αυτή επιτρέπει το κλείδωμα των πλήκτρων και του επιλογέα στον πίνακα ελέγχου, έναντι αθέμητης λειτουργίας, όπως για παράδειγμα από παιδιά.

Το στεγνωτήριο πρέπει να είναι ενεργοποιημένο.



Πιέστε και κρατήστε πατημένο το κουμπί Κλείδωμα πλήκτρων έως ότου ανάψει το κουμπί



3 sec

Τώρα ο επιλογέας και τα πλήκτρα είναι κλειδωμένα. Η μόνη ενεργή λειτουργία είναι η λειτουργία On/Off (Ενεργοποίηση/Απενεργοποίηση) για να σβήσετε το στεγνωτήριο.

Το κλείδωμα πλήκτρων παραμένει ενεργό ακόμα και αν σβήσετε και ανάψετε το στεγνωτήριο.

Για να ξεκλειδώσετε τα κουμπιά/επιλογέα, πατήστε και κρατήστε πατημένο το κουμπί επιλογών έως ότου σβήσει στην οθόνη το φως του κουμπιού.

### ΚΑΘΥΣΤΕΡΗΣΗ ΕΝΑΡΞΗΣ



Μπορείτε να έχετε τα ρούχα έτοιμα σε συγκεκριμένη ώρα μεταθέτοντας την έναρξη του προγράμματος σε μεταγενέστερη ώρα.

Επιλέξτε το πρόγραμμα και τις

επιλογές.  
Πατήστε το κουμπί Έναρξη καθυστέρησης – το κουμπί ανάβει.



Περιστρέψτε τον επιλογέα για να

επιλέξετε επιβράδυνση έως 23 ώρες και επιβεβαιώστε πατώντας τον επιλογέα

Πατήστε *Start / Pause* (Έναρξη/Παύση)- στην οθόνη εμφανίζεται η αντίστροφη μέτρηση του χρόνου καθυστέρησης έως την έναρξη του προγράμματος. Το κουμπί Έναρξη/Παύση (Start/Pause) το κουμπί ανάψει. Ενδέχεται να παραχθεί ένας ήχος όταν ενεργοποιηθεί η αντλία.



Η δύο τελείες ανάμεσα στις ώρες και τα λεπτά στην οθόνη αναβοσβήνει.

Στο τέλος της ρυθμισμένης καθυστέρησης, το πρόγραμμα ξεκινά αυτόματα. Με την έναρξη του προγράμματος, η επιβράδυνση στην οθόνη αντικαθίσταται από την υπολειπόμενη διάρκεια του προγράμματος.

Όταν επιλέξετε μια καθυστέρηση, η αρχική διάρκεια του προγράμματος εμφανίζεται ξανά μετά τη μέγιστη δυνατή καθυστέρηση των 23 ωρών. Για έξοδο από τη λειτουργία ρυθμίσεων χωρίς να επιλέξετε καθυστέρησης, επιλέξετε την προεπιλεγμένη διάρκεια του προγράμματος. Για την ακύρωση μιας καθυστέρησης που έχει ήδη ξεκινήσει:

Πατήστε το “Έναρξη/Παύση” για να ακυρώσετε την καθυστέρηση έναρξης. Για να ξεκινήσει το επιλεγμένο πρόγραμμα αμέσως, πατήστε *Start/Pause* (Έναρξη/Παύση) ξανά.

Ή πατήστε και κρατήστε πατημένο το *On/Off* (Ενεργοποίηση/ Απενεργοποίηση) για να ακυρώσετε την πλήρη ρύθμιση του προγράμματος.

## ΡΥΘΜΙΣΗ ΑΓΩΓΙΜΟΤΗΤΑΣ ΝΕΡΟΥ



Το στέγνωμα επηρεάζεται από την αγωγιμότητα του νερού που χρησιμοποιείται κατά την πλύση. Αν, μεταβάλλοντας τα υπάρχοντα επίπεδα στεγνώματος (ελαφρώς νωπά για σιδέρωμα, εντελώς στεγνά; πολύ στεγνά), δεν είστε ικανοποιημένοι από τα αποτελέσματα στεγνώματος, μπορείτε να προσαρμόσετε το επίπεδο αγωγιμότητας του νερού.

Το στεγνωτήριο προμηθεύεται από το εργοστάσιο με ένα προκαθορισμένο επίπεδο 2. Επιλέξτε μεταξύ επίπεδο 1 (πιο υγρό αποτελέσματα) και το επίπεδο 5 (πιο στεγνό αποτέλεσμα).

Πατήστε και κρατήστε πατημένο το κουμπί Προγράμματος έως ότου εμφανιστεί στην οθόνη το σύμβολο Ρύθμισης αγωγιμότητας. 

Περιστρέψτε τον επιλογέα για να ρυθμίσετε το επίπεδο (1 – 2 – 3 – 4 – 5). Για να επιβεβαιώσετε το επίπεδο, πιέστε τον επιλογέα. 

Η ενέργεια αυτή δεν είναι απαραίτητη για κάθε κύκλο στεγνώματος. Μόλις εντοπιστεί το πιο ικανοποιητικό επίπεδο αγωγιμότητας νερού, δεν χρειάζεται πλέον να το αλλάξετε.



# ΔΕΙΚΤΕΣ

---

**ΔΕΞΑΜ. ΝΕΡ. ΓΕΜ.**



=> αδειάστε το δοχείο νερού

---

**ΚΑΤΩ ΦΙΛΤΡΟ ΜΠΟΥΚΩΜΕΝΟ**



=> καθαρίστε το κάτω φίλτρο

---

**ΦΙΛΤΡΟ ΠΟΡΤΑΣ  
ΜΠΟΥΚΩΜΕΝΟ**



=> καθαρίστε το φίλτρο πόρτας

---

**ΒΛΑΒΗ**

**F..**

Για οποιαδήποτε ένδειξη βλάβης στην οθόνη, ανατρέξτε στην ενότητα ΑΝΤΙΜΕΤΩΠΙΣΗ ΒΛΑΒΩΝ για περισσότερες πληροφορίες.

---

Θα βρείτε περισσότερες πληροφορίες στην ενότητα ΦΡΟΝΤΙΔΑ ΚΑΙ ΣΥΝΤΗΡΗΣΗ, και ΟΔΗΓΟΣ ΑΝΤΙΜΕΤΩΠΙΣΗΣ ΒΛΑΒΩΝ.

---

# ΕΞΟΙΚΟΝΟΜΗΣΗ ΕΝΕΡΓΕΙΑΣ

---

## ΛΕΙΤΟΥΡΓΙΑ ΑΥΤΟΜΑΤΗΣ ΑΠΕΝΕΡΓΟΠΟΙΗΣΗΣ

Το στεγνωτήριο έχει σχεδιαστεί για εξοικονόμηση ενέργειας. Έτσι, μετά το τέλος του προγράμματος, απενεργοποιείται αυτόματα μετά από περίπου ένα τέταρτο της ώρας.

## ΣΥΜΒΟΥΛΕΣ ΓΙΑ ΕΞΟΙΚΟΝΟΜΗΣΗ ΕΝΕΡΓΕΙΑΣ

- Για να μειώσετε το χρόνο στεγνώματος, βεβαιωθείτε ότι τα ρούχα περιστρέφονται με τη μέγιστη δυνατή ταχύτητα περιστροφής του προγράμματος πλύσης. Αυτό μειώνει την υγρασία στα ρούχα.
- Να προτιμάτε το στέγνωμα ενός πλήρους φορτίου, όπως υποδεικνύεται στον πίνακα προγραμμάτων. Αυτό βελτιώνει τη σχετική κατανάλωση ενέργειας.
- Μη στεγνώνετε υπερβολικά τα ρούχα.
- Καθαρίζετε το φίλτρο της πόρτας μετά από κάθε κύκλο στεγνώματος.
- Καθαρίζετε το κάτω φίλτρο μετά από κάθε κύκλο στεγνώματος.

- Η καλύτερη θερμοκρασία περιβάλλοντος για το στεγνωτήριο είναι μεταξύ 15 και 20 °C. Σε περίπτωση υψηλότερης θερμοκρασίας, αερίστε το χώρο.
- Χρησιμοποιείτε την επιλογή *Απαλό* μόνο για μικρά φορτία.
- Όταν στεγνώνετε βαμβακερά ή συνθετικά ρούχα, ενεργοποιήστε το *Νωπό για σιδέρωμα* και *Εντελώς στεγνά* μαζί. Ξεκινήστε το πρόγραμμα με το επίπεδο στεγνώματος *Νωπό για σιδέρωμα*. Στο τέλος του προγράμματος, αφαιρέστε τα ρούχα που είναι για σιδέρωμα. ολοκληρώστε τη διαδικασία στεγνώματος για τα υπόλοιπα ρούχα με το επίπεδο στεγνώματος *Εντελώς στεγνά*.

# ΚΑΘΑΡΙΣΜΟΣ ΚΑΙ ΣΥΝΤΗΡΗΣΗ

## ⚠ ΠΡΟΕΙΔΟΠΟΙΗΣΗ

Μη χρησιμοποιείτε εύφλεκτα υγρά για

τον καθαρισμό του στεγνωτηρίου.

Για κάθε καθαρισμό και συντήρηση, απενεργοποιήστε το στεγνωτήριο.

## ΕΚΚΕΝΩΣΗ ΔΟΧΕΙΟΥ ΝΕΡΟΥ

Αδειάστε το δοχείο νερού μετά από κάθε πρόγραμμα, με την προϋπόθεση ότι ο εύκαμπτος σωλήνας δεν είναι συνδεδεμένος στο

σύστημα αποχέτευσης (ανατρέξτε στον ΟΔΗΓΟ ΕΓΚΑΤΑΣΤΑΣΗΣ).

**1.** Κρατήστε τη χειρολαβή και προσεκτικά τραβήξτε το δοχείο νερού. Κρατήστε το δοχείο νερού και με τα δύο χέρια.

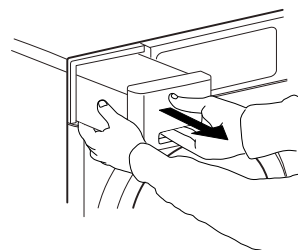

**2.** Αδειάστε το νερό.

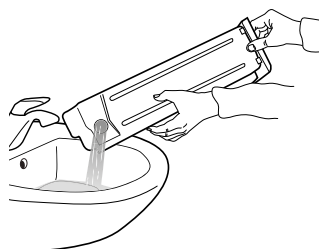

**3.** Τοποθετήστε το δοχείο νερού πιέζοντας πίσω στη θέση του. Βεβαιωθείτε ότι έχει τοποθετηθεί πλήρως στην υποδοχή του.

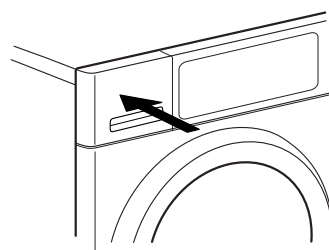

# ΚΑΘΑΡΙΣΜΟΣ ΦΙΛΤΡΟΥ ΠΟΡΤΑΣ

Καθαρίζετε το φίλτρο πόρτας μετά από κάθε πρόγραμμα.

Βεβαιωθείτε ότι έχετε βγάλει τα ρούχα. Ανοίξτε την πόρτα.

**1.** Αφαιρέστε το φίλτρο πόρτας τραβώντας προς τα επάνω.

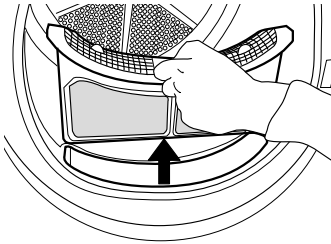

**2.** Πιέστε το πλήκτρο για να ανοίξετε το φίλτρο πόρτας.

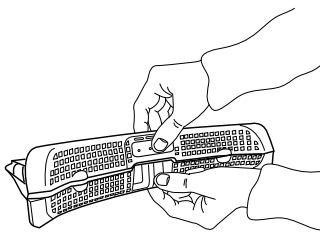

**3.** Αφαιρέστε προσεκτικά όλα τα χνούδια από το πλέγμα με τα χέρια.

Αν είναι απαραίτητο, το πλέγμα μπορεί να καθαριστεί και με τρεχούμενο νερό και μια μαλακή βούρτσα.

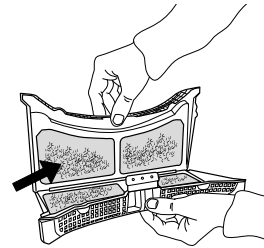

**4.** Καθαρίστε το θάλαμο του φίλτρου με ένα μαλακό πανί ή προσεκτικά με την ηλεκτρική σκούπα.

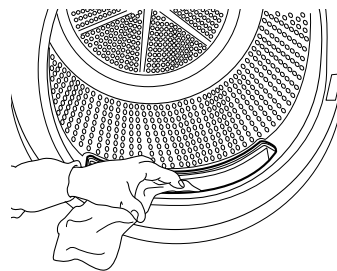

**5.** Κλείστε το φίλτρο και τοποθετήστε το ξανά προς τη σωστή κατεύθυνση, έτσι ώστε να ενσωματωθεί πλήρως στο θάλαμο του φίλτρου.

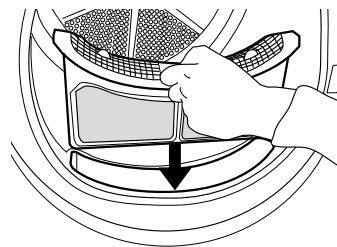

# ΚΑΘΑΡΙΣΜΟΣ ΚΑΤΩ ΦΙΛΤΡΟΥ

Καθαρίζετε το κάτω φίλτρο μετά από κάθε πέμπτο πρόγραμμα.

**1.** Ανοίξτε το κάτω περύγιο.

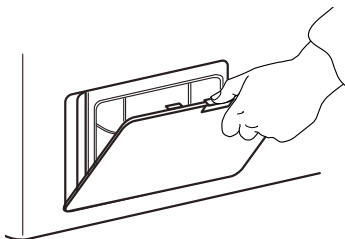

**2.** Κρατήστε τη χειρολαβή και τραβήξτε έξω το κάτω φίλτρο.

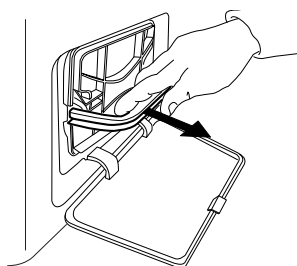

**3.** Αφαιρέστε το αφρώδες υλικό από το κάτω φίλτρο, για να το καθαρίσετε.

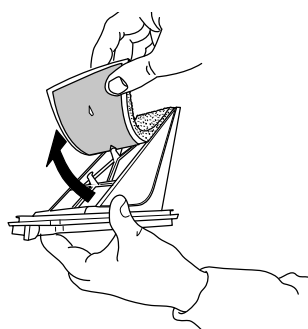

**4.** Καθαρίστε το αφρώδες υλικό και το φίλτρο με το χέρι ή σε τρεχούμενο νερό. Μην πλένετε το αφρώδες φίλτρο στο πλυντήριο ρούχων.



**5.** Στύψτε το αφρώδες υλικό του φίλτρου. Μην το τοποθετείται στο κάτω φίλτρο ενώ στάζει και είναι υγρό.



**6.** Στερεώστε το αφρώδες υλικό στο κάτω φίλτρο.

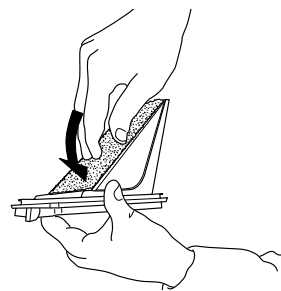

**7.** Καθαρίστε το θάλαμο του στεγνωτηρίου με ένα υγρό πανί ή προσεκτικά με μια ηλεκτρική σκούπα.

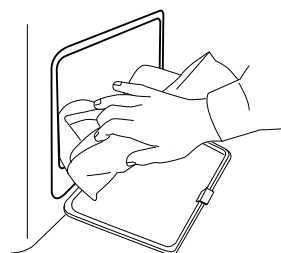

- 
- 8.** Τοποθετήστε ξανά το κάτω φίλτρο.  
Βεβαιωθείτε ότι έχει τοποθετηθεί πλήρως στην υποδοχή του.

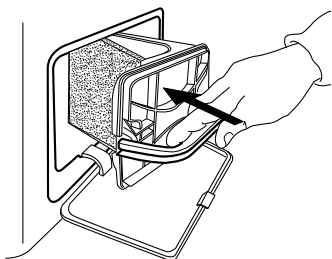

- 9.** Χτυπήστε το χερούλι του φίλτρου προς τα κάτω.

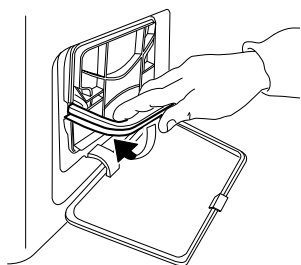

- 10.** Κλείστε το κάτω περύγιο.

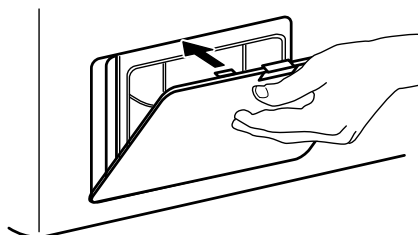



# ΚΑΘΑΡΙΣΜΟΣ ΤΟΥ ΕΞΩΤΕΡΙΚΟΥ ΠΕΡΙΒΛΗΜΑΤΟΣ ΤΟΥ ΣΤΕΓΝΩΤΗΡΙΟΥ

Χρησιμοποιήστε ένα μαλακό νοτισμένο πανί για να καθαρίσετε το εξωτερικό του στεγνωτηρίου.

Μη χρησιμοποιήσετε καθαριστικά για τζάμια ή γενικής χρήσης καθαριστικά, σκόνη καθαρισμού ή παρόμοια προϊόντα για τον καθαρισμό του πίνακα ελέγχου – τα προϊόντα αυτά μπορεί να προκαλέσουν ζημιά στις επιφάνειες.



# ΑΝΤΙΣΤΡΟΦΗ ΣΤΟΠ ΠΟΡΤΑΣ

Αν είναι απαραίτητο, το στοπ της πόρτας του στεγνωτηρίου μπορεί να αντιστραφεί. Χρησιμοποιήστε μια πένσα και ένα σταυροκατσάβιδο για τη διαδικασία.

Για την αφαίρεση και της στερέωση της πόρτας, συνιστάται να υπάρχει ένα δεύτερο άτομο. Βεβαιωθείτε ότι το στεγνωτήριο είναι βγαλμένο από την πρίζα. Ανοίξτε την πόρτα του στεγνωτηρίου.

- 1.** Αφαιρέστε τις δύο βίδες που βρίσκονται στην επάνω και την κάτω πλευρά της κλειδαριάς της πόρτας, αριστερά από το άνοιγμα της πόρτας.

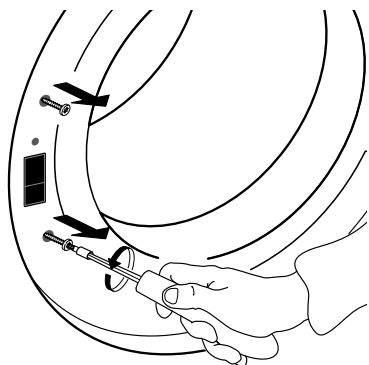

- 2.** Πατήστε το μικρό κουμπί πάνω από την κλειδαριά της πόρτας με ένα μικρό κατσαβίδι. Ταυτόχρονα, μετακινήστε προς τα επάνω την κλειδαριά της πόρτας και τραβήξτε την προς την πλευρά σας με το δάκτυλό σας.

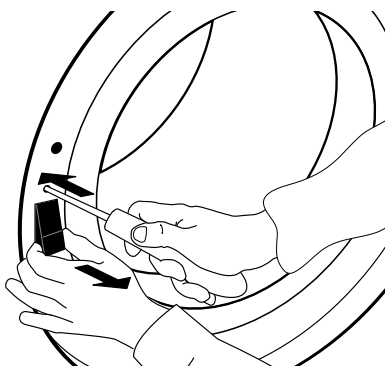

- 3.** Αφαιρέστε τις δύο βίδες από το μεντεσέ της πόρτας.

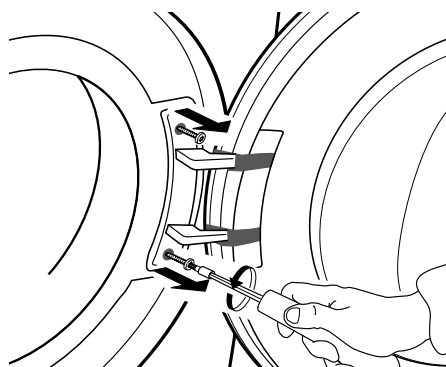

- 4.** Αφαιρέστε την πόρτα προσεκτικά και ακουμπήστε την κάτω πάνω σε μια κουβέρτα ή κάτι παρόμοιο.

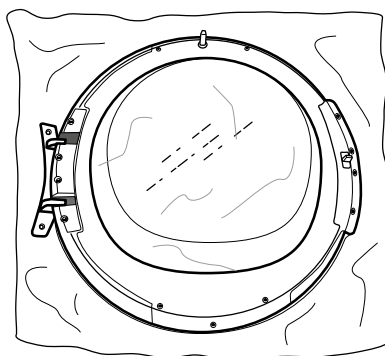
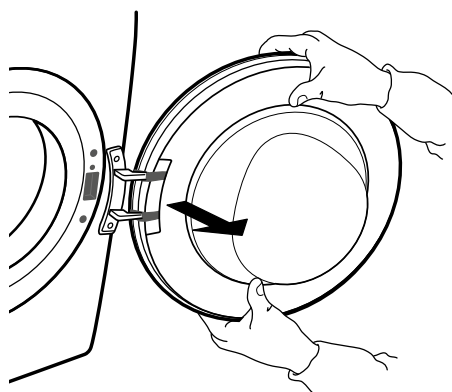

**5.** Ξεβιδώστε την κάτω βίδα για να ελευθερώσετε το πλαίσιο του καπακιού στη μπροστινή πλευρά της πόρτας.

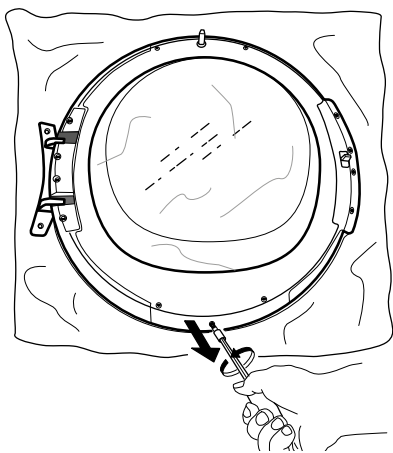

**6.** Γυρίστε την πόρτα και αφήστε την κάτω, πάνω στο τζάμι της.

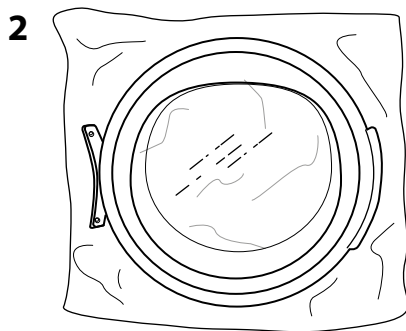
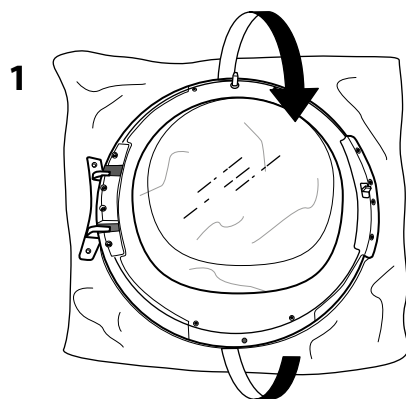

**7.** Περιστρέψτε προσεκτικά το πλαίσιο της πόρτας αριστερόστροφα και αφαιρέστε το.

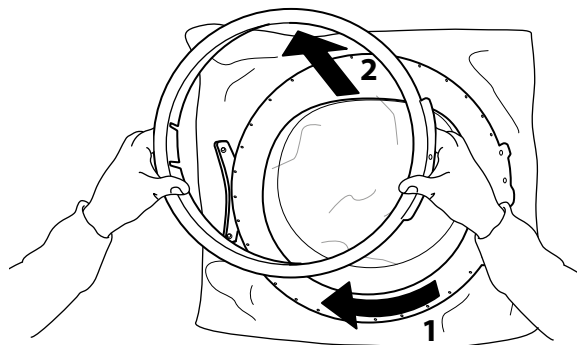

**8.** Γυρίστε ξανά την πόρτα και ακουμπήστε την αναποδογυρισμένη.

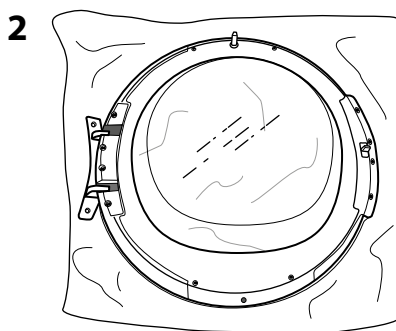
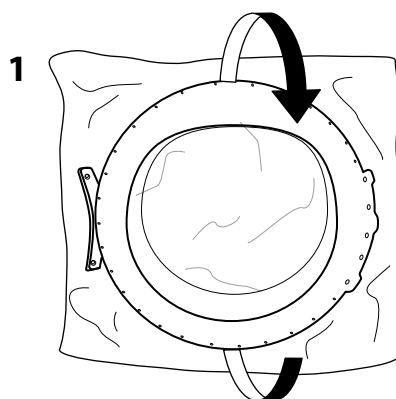

**9.** Βγάλτε τις δύο πλευρικές βίδες. Αυτό πρέπει να γίνει και στις δύο πλευρές της πόρτας.

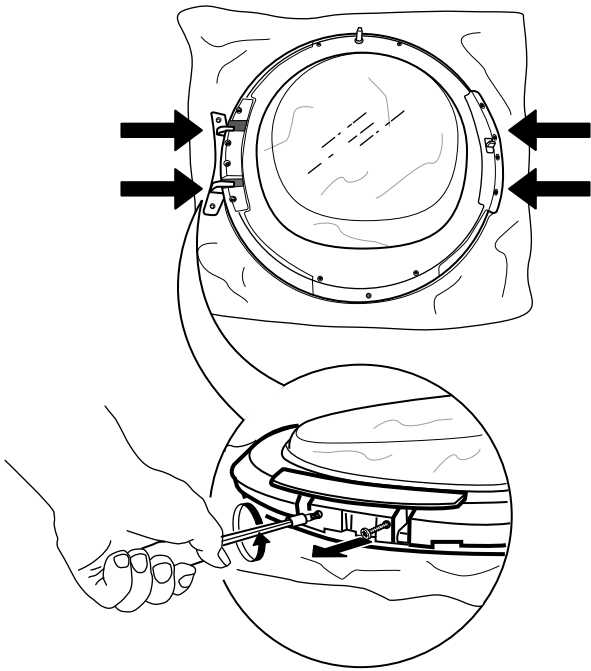

**10.** Βγάλτε τις 4 εσωτερικές βίδες από κάθε πλευρά της πόρτας.

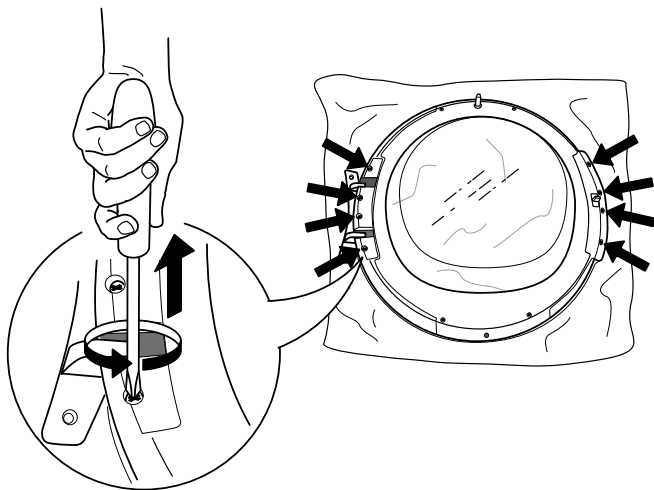

**11.** Αφαιρέστε τα πλευρικά τμήματα από κάθε πλευρά της πόρτας.

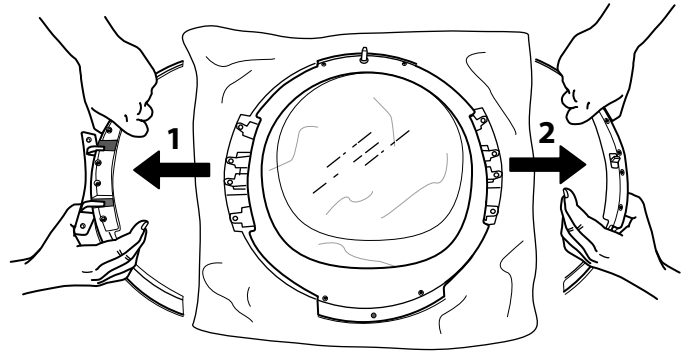

**12.** Αντιστρέψτε τα πλευρικά τμήματα και τοποθετήστε τα ξανά.

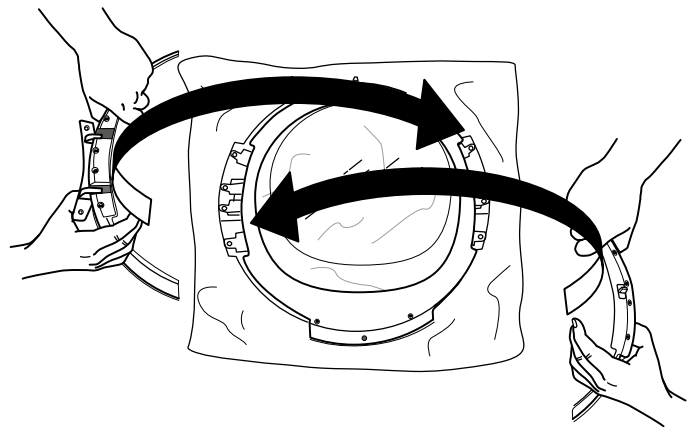

**13.** Στερεώστε ξανά τις 2 πλευρικές βίδες και στις δύο πλευρές της πόρτας.

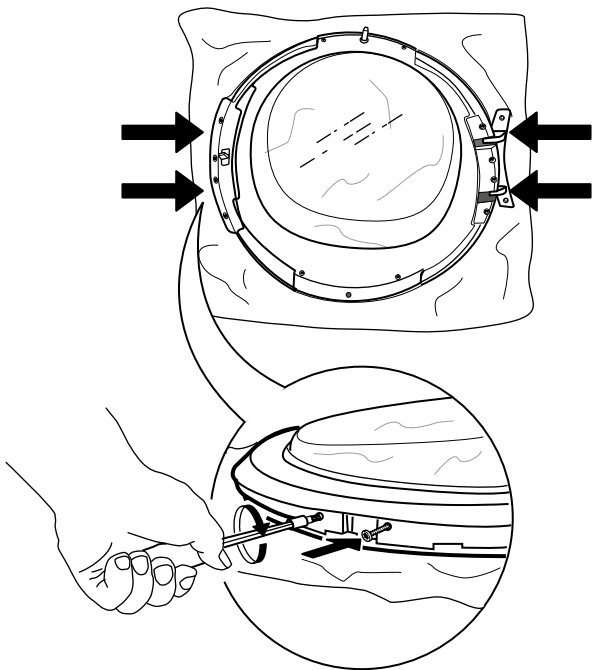

**14.** Στερεώστε ξανά τις 4 εσωτερικές βίδες σε κάθε πλευρά.

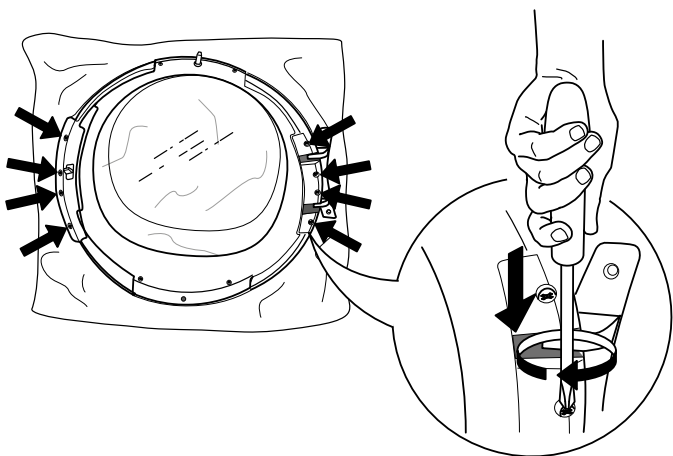

**15.** Γυρίστε την πόρτα και αφήστε την κάτω, πάνω στο τζάμι της.

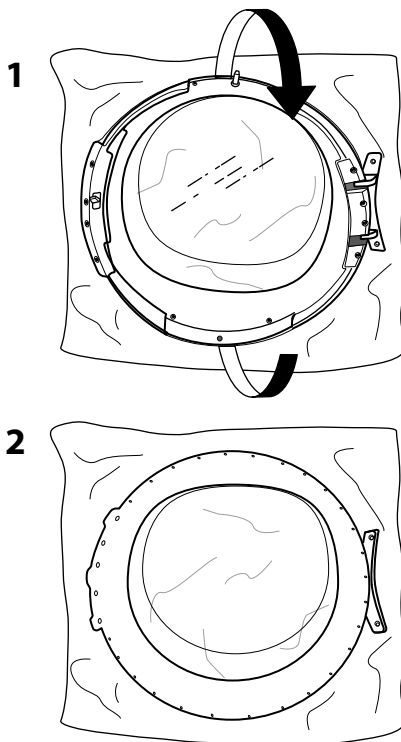

**16.** Προσαρμόστε ξανά το πλαίσιο της πόρτας:

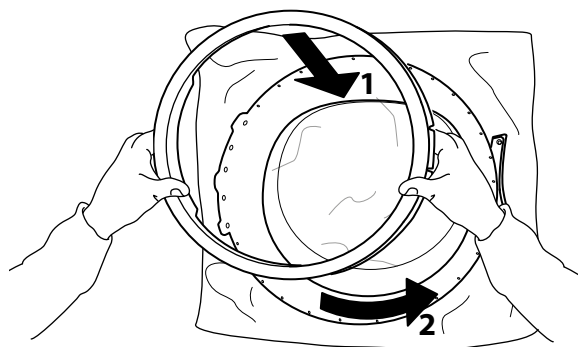

**17.** Γυρίστε ξανά την πόρτα και ακουμπήστε την αναποδογυρισμένη. Στερεώστε ξανά την κάτω βίδα.

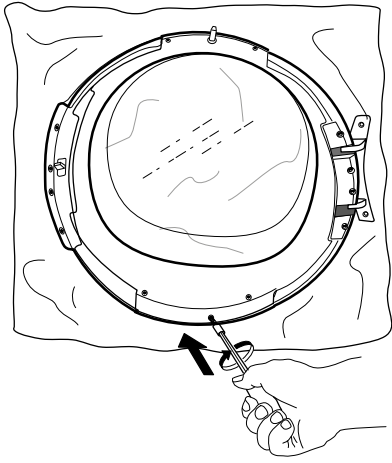

**18.** Τοποθετήστε την κλειδαριά της πόρτας στη δεξιά πλευρά του ανοίγματος της πόρτας. Πιέστε εντελώς μέσα στην οπή και μετακινήστε την ελαφρώς προς τα κάτω, έως ότου το μικρό κουμπί στην πόρτα να ασφαλίσει.

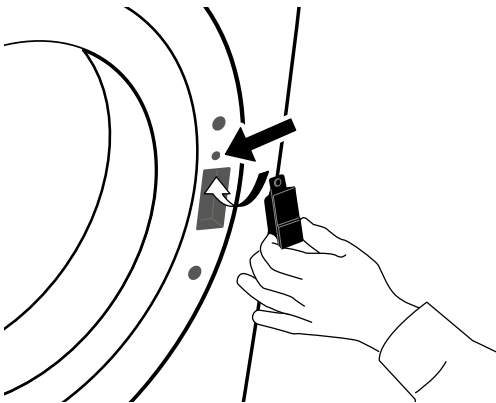

**19.** Σφίξτε τις δύο βίδες πάνω και κάτω από την κλειδαριά της πόρτας στη δεξιά πλευρά του ανοίγματος της πόρτας.

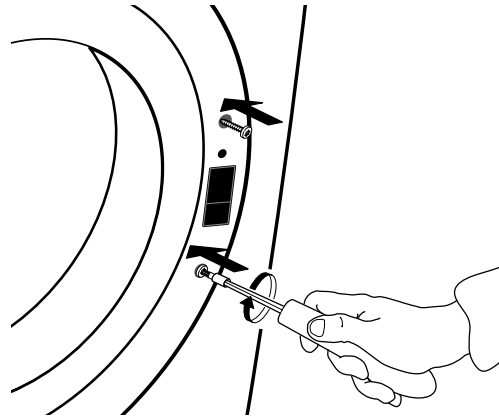

**20.** Στερεώστε την πόρτα στην αριστερή πλευρά του ανοίγματος της πόρτας περιστρέφοντας τις δύο βίδες.

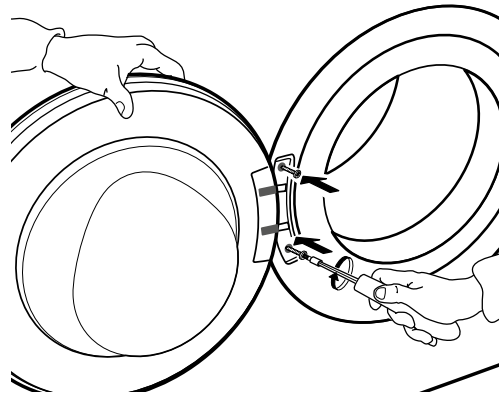

# ΟΔΗΓΟΣ ΑΝΤΙΜΕΤΩΠΙΣΗΣ ΒΛΑΒΩΝ ΚΑΙ ΣΕΡΒΙΣ

Το στεγνωτήριό σας διαθέτει πολλές αυτόματες λειτουργίες ασφάλειας. Αυτές οι λειτουργίες εντοπίζουν τις βλάβες εγκαίρως και το σύστημα ασφαλείας αντιδρά με τον κατάλληλο τρόπο. Οι βλάβες αυτές είναι πολλές φορές τόσο μικρές που μπορούν να αποκατασταθούν μόνο σε μερικά λεπτά.

Πρόβλημα	ΠΙΘΑΝΗ ΑΙΤΙΑ	ΛΥΣΗ
<b>ΤΟ ΣΤΕΓΝΩΜΑ ΔΙΑΡΚΕΙ ΠΑΡΑ ΠΟΛΥ / ΤΑ ΡΟΥΧΑ ΔΕΝ ΕΙΝΑΙ ΑΡΚΕΤΑ ΣΤΕΓΝΑ</b>	Το επιλεγμένο πρόγραμμα δεν είναι το ενδεδειγμένο για το συγκεκριμένο τύπο ρούχων	<ul style="list-style-type: none"> <li>Επιλέξτε το πρόγραμμα που ταιριάζει καλύτερα με τον τύπο ρούχων, ανατρέξτε στην ενότητα ΠΡΟΓΡΑΜΜΑΤΑ</li> </ul>
	Φραγμένο άνω ή κάτω φίλτρο	<ul style="list-style-type: none"> <li>Καθαρίστε τα φίλτρα σύμφωνα με τις οδηγίες στην ενότητα ΦΡΟΝΤΙΔΑ ΚΑΙ ΣΥΝΤΗΡΗΣΗ</li> </ul>
	Πολύ υγρά ρούχα	<ul style="list-style-type: none"> <li>Βεβαιωθείτε ότι τα ρούχα περιστρέφονται με τη μέγιστη ταχύτητα περιστροφής πριν από το στέγνωμα. Αν η ταχύτητα περιστροφής των ρούχων είναι μικρότερη από 800 σ.α.λ., το δοχείο νερού μπορεί να γεμίσει κατά τη διάρκεια του προγράμματος στεγνώματος.</li> </ul>
	Η θερμοκρασία δωματίου είναι πολύ υψηλή;	<ul style="list-style-type: none"> <li>Η ιδανική θερμοκρασία του χώρου είναι μεταξύ 15 και 20 °C. Αν η θερμοκρασία του χώρου είναι υψηλότερη, αερίστε το χώρο.</li> </ul>
<b>ΤΟ ΣΤΕΓΝΩΤΗΡΙΟ ΔΕΝ ΞΕΚΙΝΑ, ΠΑΡΟΛΟ ΟΤΙ ΠΑΤΗΣΑΤΕ ΤΟ ΚΟΥΜΠΙ ΕΝΑΡΞΗ/ΠΑΥΣΗ</b>	Η πόρτα δεν είναι καλά κλεισμένη	<ul style="list-style-type: none"> <li>Πιέστε την πόρτα για να κλείσει έως ότου ακούσετε το χαρακτηριστικό κλικ</li> </ul>
	Ενεργοποιημένο κλειδώμα πλήκτρων	<ul style="list-style-type: none"> <li>Πατήστε και κρατήστε πατημένο το κουμπί με το σύμβολο κλειδιού επάνω έως ότου η οθόνη να δείχνει ότι τα πλήκτρα είναι κλειδωμένα.</li> </ul>



---

## ΥΠΑΡΧΟΥΝ ΣΤΑΓΟΝΙΔΙΑ ΝΕΡΟΥ ΚΑΤΩ ΑΠΟ ΤΟ ΣΤΕΓΝΩΤΗΡΙΟ

Το κάτω φίλτρο δεν έχει  
τοποθετηθεί σωστά

Χνούδια παραμένουν στο κάτω  
φίλτρο ή στο λάστιχο της πόρτας

Το δοχείο νερού δεν  
τοποθετήθηκε σωστά

Η σύνδεση απευθείας  
αποστράγγισης δεν λειτουργεί  
κανονικά

Το στεγνωτήριο δεν είναι επίπεδο

- Ελέγξτε τη θέση του κάτω φίλτρου και βεβαιωθείτε ότι έχει τοποθετηθεί πλήρως στο θάλαμο του φίλτρου.

- Απομακρύνετε τα υπολείμματα χνουδιών στα λάστιχα του κάτω φίλτρου και στο λάστιχο της πόρτας.

- Πιέστε μέσα το δοχείο νερού και βεβαιωθείτε ότι έχει ενσωματωθεί καλά στο θάλαμο του δοχείου.

- Ελέγξτε τη σύνδεση αποστράγγισης και βεβαιωθείτε ότι το νερό μπορεί να αποστραγγιστεί.



- Ελέγξτε το αλφάδιασμα του στεγνωτηρίου επάνω στο τραπέζι με ένα αλφάδι, αν χρειάζεται ρυθμίστε τα ποδαράκια.  
(ανατρέξτε στον ΟΔΗΓΟ ΕΓΚΑΤΑΣΤΑΣΗΣ).

---

# ΕΝΔΕΙΞΕΙΣ ΚΑΙ ΜΗΝΥΜΑΤΑ ΒΛΑΒΗΣ

Βεβαιωθείτε ότι

- Αδειάσατε το δοχείο νερού μετά από κάθε πρόγραμμα
- Καθαρίσατε το φίλτρο πόρτας μετά από κάθε πρόγραμμα
- Καθαρίσατε το κάτω φίλτρο κάθε πέμπτο πρόγραμμα

Ένδειξη βλάβης	ΠΙΘΑΝΗ ΑΙΤΙΑ	ΛΥΣΗ
	<p>Το δοχείο νερού μπορεί</p> <ul style="list-style-type: none"> <li>• να είναι γεμάτο νερό</li> <li>• δεν είναι σωστά τοποθετημένο</li> </ul>	<ul style="list-style-type: none"> <li>• Αδειάστε το δοχείο νερού, στη συνέχεια βεβαιωθείτε ότι το τοποθετήσατε σωστά στη θέση του.</li> <li>• Πιέστε μέσα το δοχείο νερού και βεβαιωθείτε ότι έχει τοποθετηθεί καλά στο θάλαμο του δοχείου.</li> </ul>
	<p>Το κάτω φίλτρο μπορεί</p> <ul style="list-style-type: none"> <li>• να είναι μπλοκαρισμένο από τα χνούδια</li> <li>• δεν είναι σωστά τοποθετημένο</li> </ul>	<ul style="list-style-type: none"> <li>• Καθαρίστε το κάτω φίλτρο, στη συνέχεια βεβαιωθείτε ότι το τοποθετήσατε σωστά στη θέση του.</li> <li>• Πιέστε το κάτω φίλτρο και μετακινήστε τα λεβιεδάκια αποδέσμευσης σε κάθετη θέση, για να βεβαιωθείτε ότι το φίλτρο είναι σωστά τοποθετημένο στην υποδοχή του. Κλείστε το πτερύγιο.</li> </ul>
	<p>Το φίλτρο πόρτας μπορεί</p> <ul style="list-style-type: none"> <li>• να είναι μπλοκαρισμένο από τα χνούδια</li> <li>• δεν είναι σωστά τοποθετημένο</li> </ul>	<ul style="list-style-type: none"> <li>• Αφαιρέστε και καθαρίστε το φίλτρο πόρτας, στη συνέχεια, βεβαιωθείτε ότι το τοποθετήσατε σωστά με τρόπο ώστε να ενσωματωθεί στο θάλαμο του φίλτρου.</li> <li>• Ελέγξτε τη θέση του φίλτρου πόρτας, βεβαιωθείτε ότι έχει τοποθετηθεί πλήρως στην υποδοχή του.</li> </ul>

Ανατρέξτε στην ενότητα ΦΡΟΝΤΙΔΑ ΚΑΙ ΣΥΝΤΗΡΗΣΗ για το άδειασμα του δοχείου νερού ή των φίλτρων καθαρισμού.

Ακολουθεί μια συνοπτική λίστα πιθανών αιτιών βλάβης και λύσεων.

Αν το πρόβλημα παραμένει μετά την αποκατάσταση της αιτίας που το προκάλεσε, πατήστε και κρατήστε πατημένο το On/Off (Ενεργοποίηση/Απενεργοποίηση) για τουλάχιστον τρία δευτερόλεπτα. Αν μετά τη βλάβη η ένδειξη παραμένει, απενεργοποιήστε και αποσυνδέστε το στεγνωτήριο από το ρεύμα και επικοινωνήστε με το Σέρβις.

Μήνυμα στην οθόνη	ΠΙΘΑΝΗ ΑΙΤΙΑ	ΛΥΣΗ
F01 έως F04	Βλάβη εξαρτήματος	Πατήστε και κρατήστε πατημένο το On/Off (Ενεργοποίηση/Απενεργοποίηση) για τουλάχιστον 3 δευτερόλεπτα.
F05 έως F09	Βλάβη εξαρτήματος	Απενεργοποιήστε και αποσυνδέστε το στεγνωτήριο. <b>Αμέσως ανοίξτε την πόρτα και βγάλτε έξω τα ρούχα, έτσι ώστε να διασκορπιστεί η θερμότητα.</b> Βεβαιωθείτε ότι η θερμοκρασία δωματίου είναι από 5°C έως 35°C. Περιμένετε για περίπου μία ώρα. Συνδέστε το στεγνωτήριο, φορτώστε τα ρούχα και ξεκινήστε ξανά το πρόγραμμα. Εάν το πρόβλημα παραμένει, επικοινωνήστε με το Σέρβις.
F10 έως F24	Βλάβη εξαρτήματος	Απενεργοποιήστε και αποσυνδέστε το στεγνωτήριο. Περιμένετε για περίπου μία ώρα. Βάλτε πάλι στην πρίζα το στεγνωτήριο και ξεκινήστε το πρόγραμμα ξανά. Εάν το πρόβλημα παραμένει, επικοινωνήστε με το Σέρβις.

# ΜΕΤΑΦΟΡΑ ΚΑΙ ΧΕΙΡΙΣΜΟΣ

## ΠΡΟΕΙΔΟΠΟΙΗΣΗ

Μη μετακινείτε ποτέ τη συσκευή μεταφέροντάς την από την πάνω πλευρά.

- 1.** Βγάλτε το στεγνωτήριο από την πρίζα.
- 2.** Βεβαιωθείτε ότι η πόρτα και το δοχείο νερού είναι κλειστά.

- 3.** Αν ο εύκαμπτος σωλήνας συνδέεται σε σύστημα αποχέτευσης, στερεώστε τον εύκαμπτο σωλήνα στην πίσω πλευρά του στεγνωτηρίου ξανά (δείτε τον Οδηγό Εγκατάστασης).

# ΚΕΝΤΡΟ ΕΞΥΠΗΡΕΤΗΣΗΣ ΠΕΛΑΤΩΝ

## ΠΡΙΝ ΚΑΛΕΣΕΤΕ ΤΟ ΣΕΡΒΙΣ

**1.** Επιχειρήστε να επιλύσετε μόνοι σας το πρόβλημα με τη βοήθεια των συστάσεων που παρέχονται στον **ΟΔΗΓΟ ΑΝΤΙΜΕΤΩΠΙΣΗΣ ΒΛΑΒΩΝ**.

**2.** Σβήστε τη συσκευή και ανάψτε την ξανά για να δείτε εάν παραμένει το πρόβλημα.

**ΕΑΝ Η ΒΛΑΒΗ ΕΞΑΚΟΛΟΥΘΕΙ ΝΑ ΕΜΦΑΝΙΖΕΤΑΙ ΜΕΤΑ ΑΠΟ ΤΟΥΣ ΠΑΡΑΠΑΝΩ ΕΛΕΓΧΟΥΣ, ΕΠΙΚΟΙΝΩΝΗΣΤΕ Ε ΤΟ ΠΛΗΣΙΕΣΤΕΡΟ ΚΕΝΤΡΟ ΤΕΧΝΙΚΗΣ ΥΠΟΣΤΗΡΙΞΗΣ**

Για τεχνική υποστήριξη, καλέστε τον αριθμό που αναγράφεται στο βιβλιαράκι εγγύησης ή ακολουθήστε τις οδηγίες στην ιστοσελίδα **www.whirlpool.eu**

Παρακαλούμε να παρέχετε:

- Μια σύντομη περιγραφή της βλάβης
- Μια σύντομη περιγραφή της βλάβης
- Τον αριθμό Σέρβις (ο αριθμός μετά τη λέξη SERVICE στην ετικέτα τεχνικών χαρακτηριστικών που βρίσκεται στην πίσω πλευρά του στεγνωτηρίου).  
Ο αριθμός σέρβις αναφέρεται επίσης στο βιβλιαράκι εγγύησης
- Την πλήρη διεύθυνσή σας
- Τον αριθμό του τηλεφώνου σας

**SERVICE** 0000 000 00000



Για οποιαδήποτε επισκευή, χρησιμοποιείτε το Κέντρο Εξυπηρέτησης Πελατών, προκειμένου να διασφαλίσετε την κατάλληλη επισκευή και τη χρήση γνήσιων ανταλλακτικών.

**Κατασκευαστής:**  
**Whirlpool Europe s.r.l. Socio Unico**  
**Viale Guido Borghi 27**  
**21025 Comerio (VA)**  
**Italy**

1.

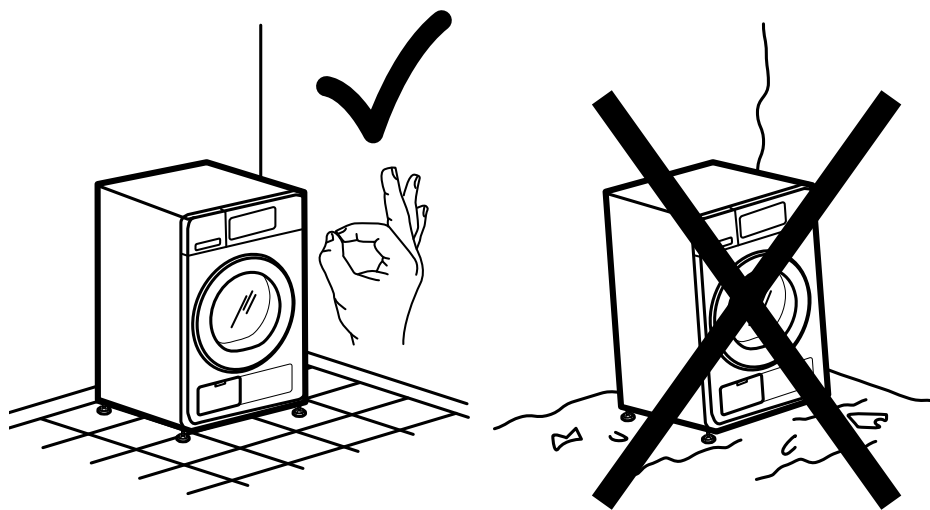

2a.

2b.

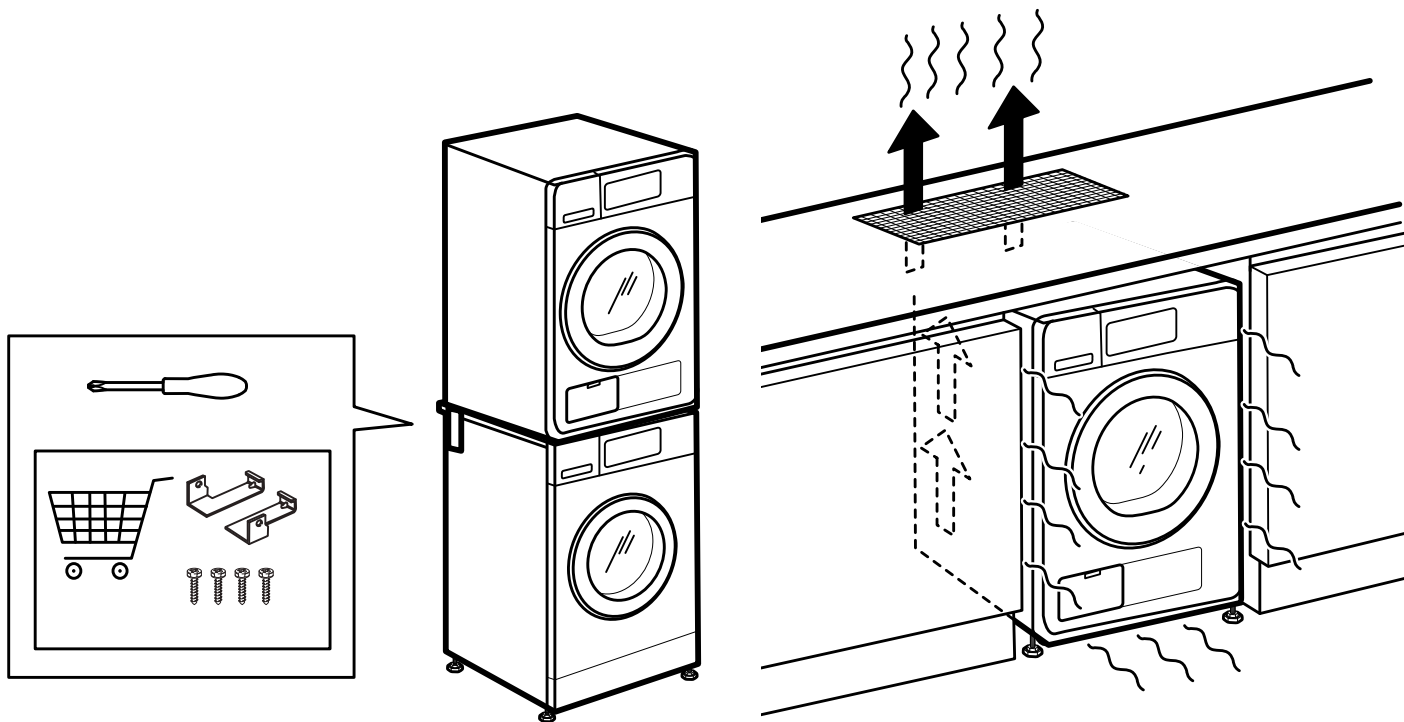

### 3a.

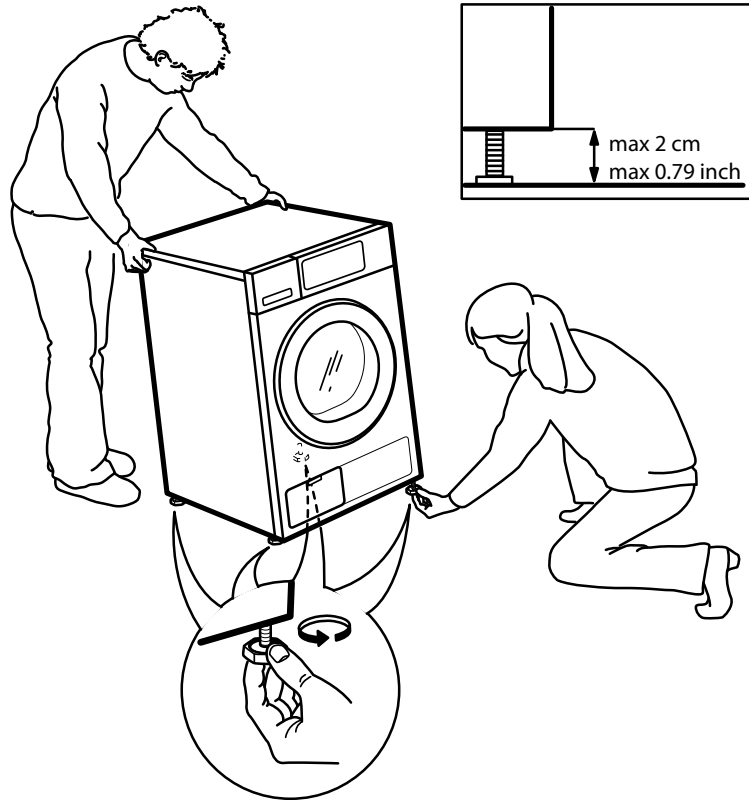

### 3b.

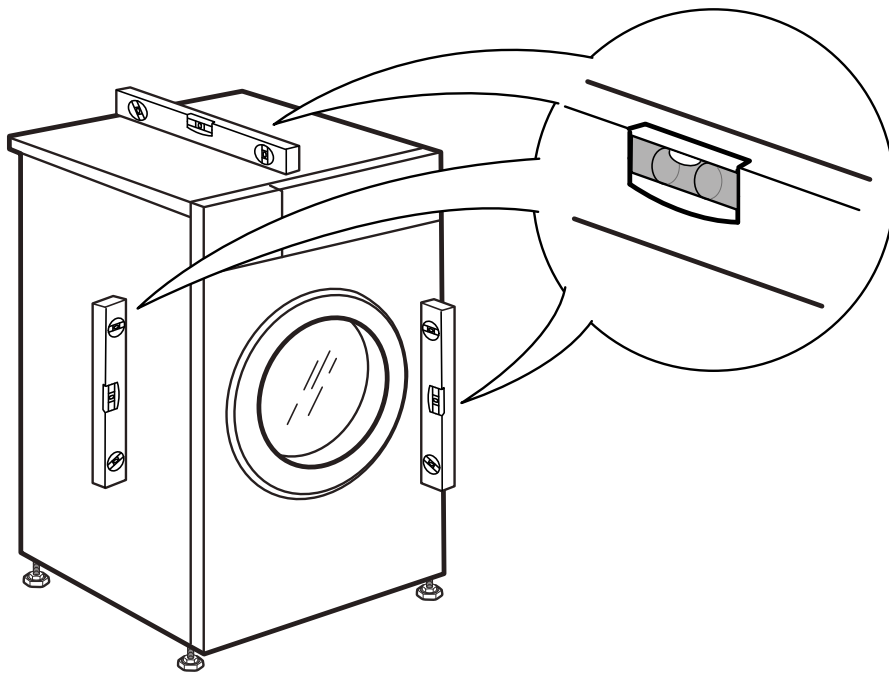



4.

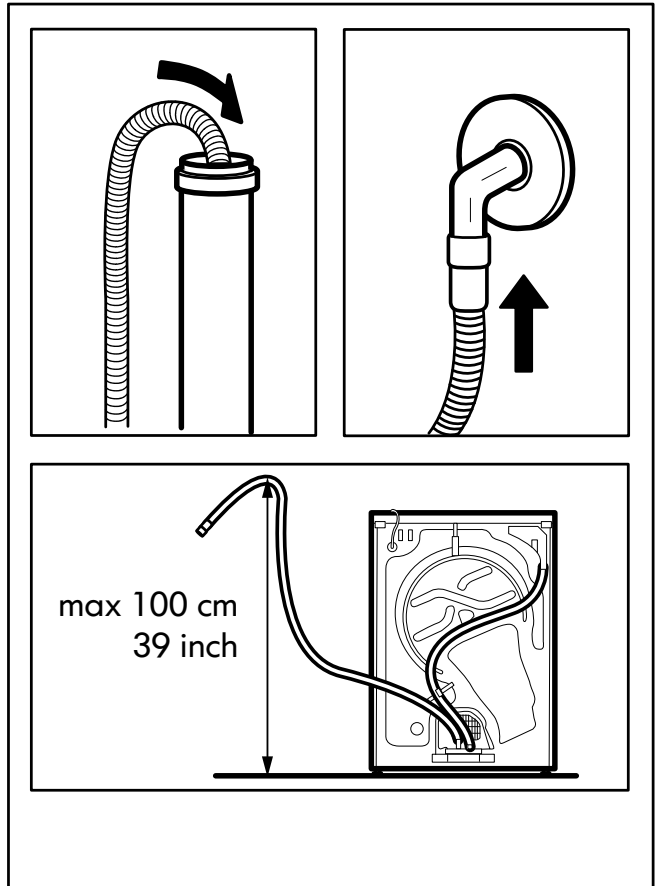
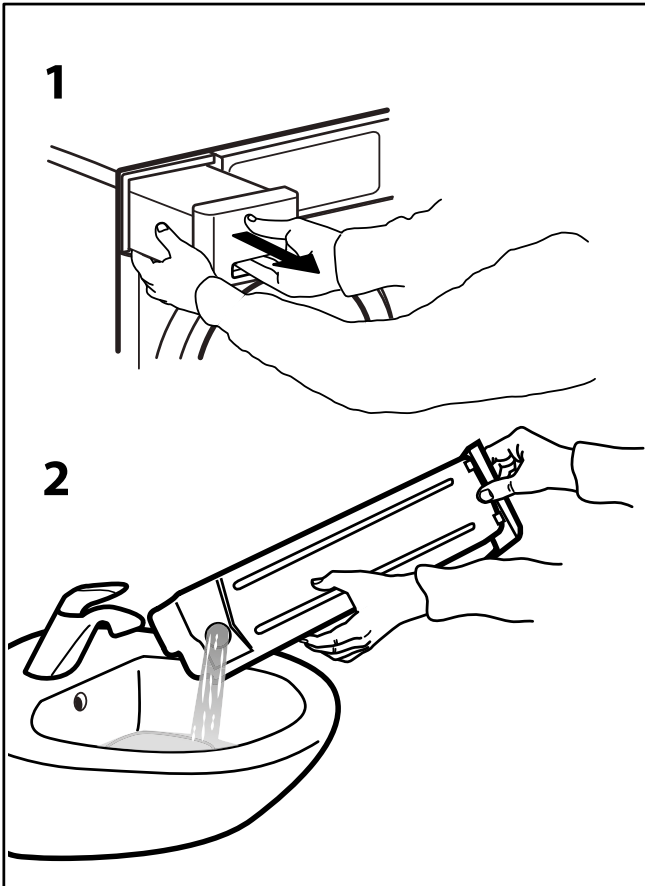
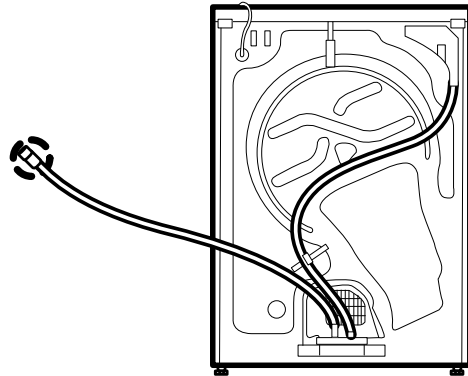
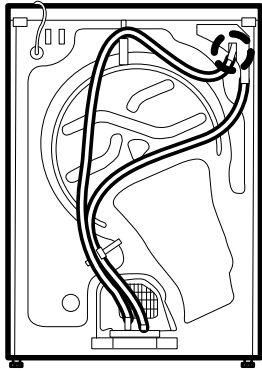

5.

6a.

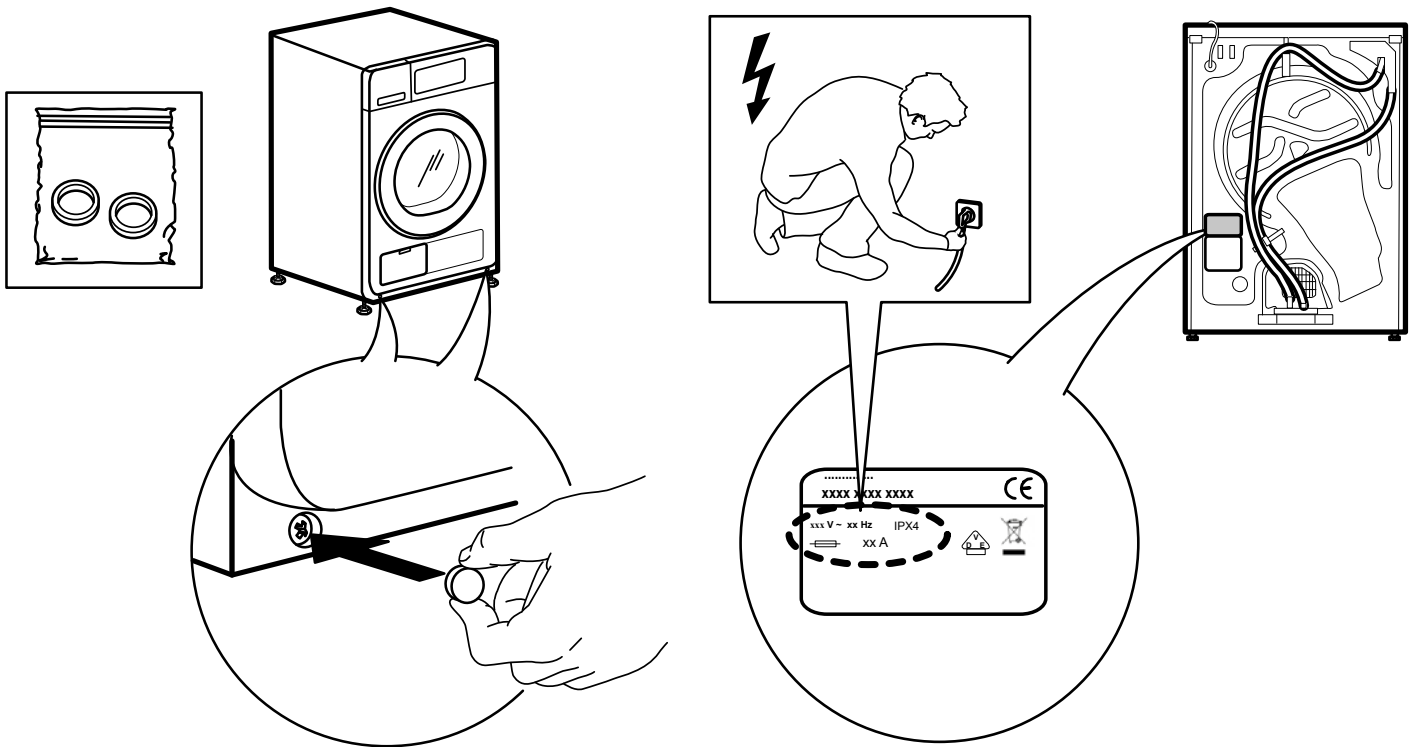

6b.

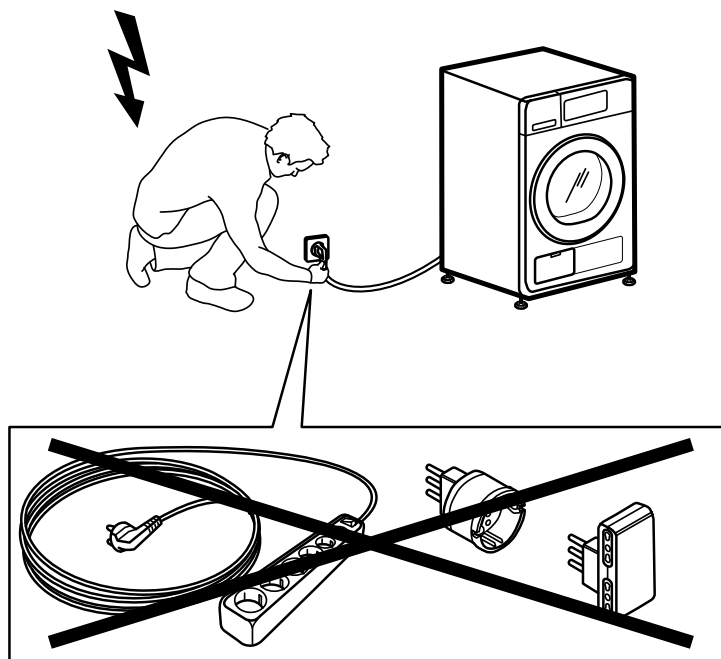

EL

400010766286

Η Whirlpool είναι σήμα κατατεθέν της Whirlpool, USA



Whirlpool

SENSING THE DIFFERENCE