

DAILY REFERENCE GUIDE



THANK YOU FOR PURCHASING A WHIRLPOOL PRODUCT

To receive more comprehensive help and support, please register your product at www.whirlpool.eu/register



You can download the Safety Instructions and the Use and Care Guide by visiting our website docs.whirlpool.eu and following the instructions on the back of this booklet.



Before using the appliance carefully read the Health and Safety guide.

PRODUCT DESCRIPTION

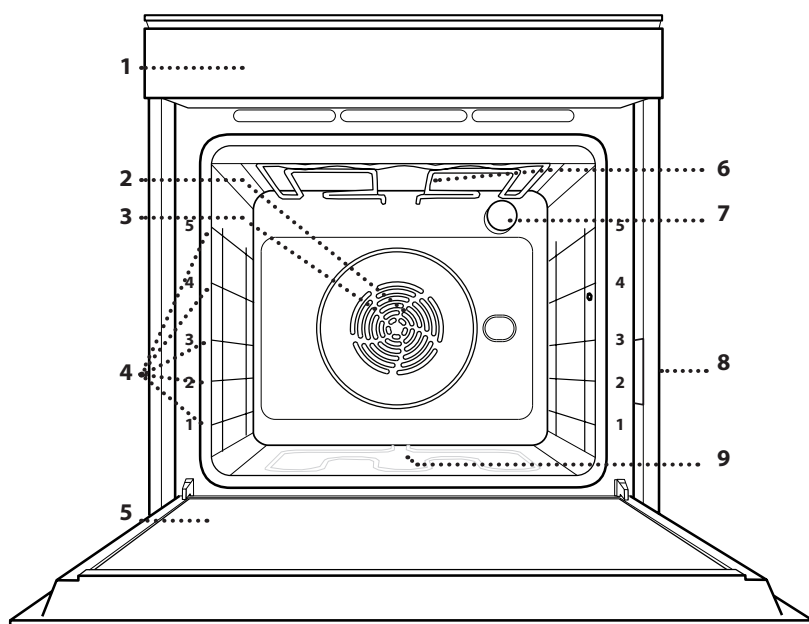

1. Control panel
2. Fan
3. Circular heating element (not visible)
4. Shelf guides (the level is indicated on the front of the oven)
5. Door
6. Upper heating element/grill
7. Lamp
8. Identification plate (do not remove)
9. Lower heating element (not visible)

CONTROL PANEL DESCRIPTION

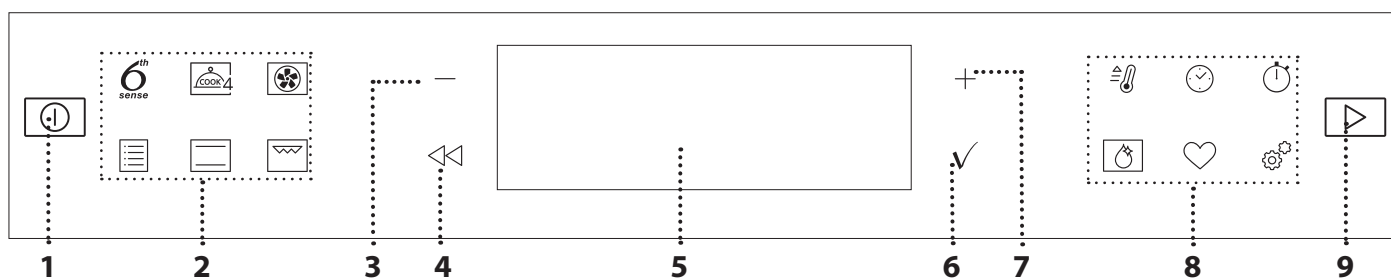

1. ON / OFF

For switching the oven on and off and for stopping an active function.

2. FUNCTIONS DIRECT ACCESS

For quick access to the functions and menu.

3. NAVIGATION BUTTON MINUS

For scrolling through a menu and decreasing the settings or values of a function.

4. BACK

For returning to the previous screen. During cooking, allows settings to be changed.

5. DISPLAY

For immediately starting a function.

6. CONFIRM

For confirming a selected function or a set value.

7. NAVIGATION BUTTON PLUS

For scrolling through a menu and increasing the settings or values of a function.

8. OPTIONS / FUNCTIONS DIRECT ACCESS

For quick access to the functions, duration, settings and favorites.

9. START

For starting a function using the specified or basic settings.

ACCESSORIES

WIRE SHELF

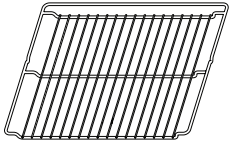

Use to cook food or as a support for pans, cake tins and other ovenproof items of cookware

DRIP TRAY



Use as an oven tray for cooking meat, fish, vegetables, focaccia, etc. or position underneath the wire shelf to collect cooking juices.

BAKING TRAY



Use for cooking all bread and pastry products, but also for roasts, fish en papillote, etc.

SLIDING RUNNERS *

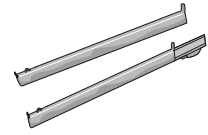

To facilitate inserting or removing accessories.

* Available only on certain models

The number and the type of accessories may vary depending on which model is purchased. Other accessories can be purchased separately from the After-sales Service.

INSERTING THE WIRE SHELF AND OTHER ACCESSORIES

Insert the wire shelf horizontally by sliding it across the shelf guides, making sure that the side with the raised edge is facing upwards.

Other accessories, such as the drip tray and the baking tray, are inserted horizontally in the same way as the wire shelf.

REMOVING AND REFITTING THE SHELF GUIDES

- To remove the shelf guides, lift the guides up and then gently pull the lower part out of its seating: The shelf guides can now be removed.
- To refit the shelf guides, first fit them back into their upper seating. Keeping them held up, slide them into the cooking compartment, then lower them into position in the lower seating.

FITTING THE SLIDING RUNNERS (IF PRESENT)

Remove the shelf guides from the oven and remove the protective plastic from the sliding runners.

Fasten the upper clip of the runner to the shelf guide and slide it along as far as it will go. Lower the other clip into position. To secure the guide, press the lower portion of the clip firmly against the shelf guide. Make sure that the runners can move freely. Repeat these steps on the other shelf guide on the same level.

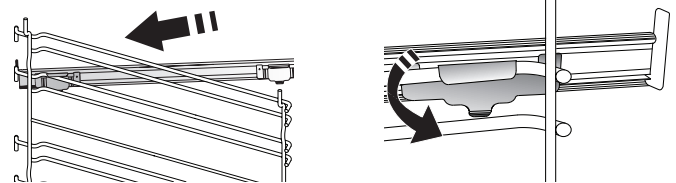

Please note: The sliding runners can be fitted on any level.

FUNCTIONS

6th
sense

6TH SENSE

These allow a fully automatic cooking for all types of food (Lasagna, Meat, Fish, Vegetables, Cakes & Pastries, Salty cakes, Bread, Pizza).

To get the best from this function, follow the indications on the relative cooking table.



COOK 4 FUNCTIONS

For cooking different foods that require the same cooking temperature on four levels at the same time. This function can be used to cook cookies, cakes, round pizzas (also frozen) and to prepare a complete meal. Follow the cooking table to obtain the best results.



FORCED AIR

For cooking different foods that require the same cooking temperature on several shelves (maximum three) at the same time. This function can be used to cook different foods without odours being transferred from one food to another.



TRADITIONAL FUNCTIONS

• CONVECTION BAKE

For cooking meat, baking cakes with fillings on one shelf only.

• TURBO GRILL

For roasting large joints of meat (legs, roast beef, chicken). We recommend using a drip tray to collect the cooking juices: Position the pan on any of the levels below the wire shelf and add 500 ml of drinking water.

• FROZEN BAKE

The function automatically selects the ideal cooking temperature and mode for 5 different types of ready frozen food. The oven does not have to be preheated.

• SPECIAL FUNCTIONS

» MAXI COOKING

The function automatically selects the best cooking mode and temperature to cook large joints of meat (above 2.5 kg). It is advisable to turn the meat over during cooking, to obtain even browning on both sides. It is best to baste the meat every now and again to prevent it from drying out.

» RISING

For optimal proving of sweet or savoury dough. To maintain the quality of proving, do not activate the function if the oven is still hot following a cooking cycle.

» DEFROST

To speed up defrosting of food. Place food on the middle shelf. Leave food in its packaging to prevent it from drying out on the outside.

» KEEP WARM

For keeping just-cooked food hot and crisp.

» ECO FORCED AIR

For cooking stuffed roasting joints and fillets of meat on a single shelf. Food is prevented from drying out excessively by gentle, intermittent air circulation. When this ECO function is in use, the light will remain switched off during cooking. To use the ECO cycle and therefore optimise power consumption, the oven door should not be opened until the food is completely cooked.



CONVENTIONAL

For cooking any kind of dish on one shelf only.



GRILL

For grilling steaks, kebabs and sausages, cooking vegetables au gratin or toasting bread. When grilling meat, we recommend using a drip tray to collect the cooking juices: Position the tray on any of the levels below the wire shelf and add 500 ml of drinking water.



FAST PREHEAT

For preheating the oven quickly.



TIMERS

For editing function time values.



MINUTEMINDER

For keeping time without activating a function.



SMART CLEAN

The action of water vapor released during this special cycle of cleaning by means of a low temperature, facilitates removal of grime. Place 200 ml of drinking water on the bottom of the cavity and activate the function when the oven is cold.



FAVORITE

For retrieving the list of 10 favorite functions.



SETTINGS

For adjusting the oven settings.

When "ECO" mode is active the brightness of the display will be reduced to save energy and lamp switches off after 1 minute. It will be reactivated automatically whenever any of the buttons are pressed.

When "DEMO" is "On" all commands are active and menus available but the oven doesn't heat up. To deactivate this mode, access "DEMO" from "SETTINGS" menu and select "Off". By selecting "FACTORY RESET", the product switches off and then it returns to first switch on. All settings will be deleted.

FIRST TIME USE

1. SELECT THE LANGUAGE

You will need to set the language and the time when you switch on the appliance for the first time: "English" will show on the display.

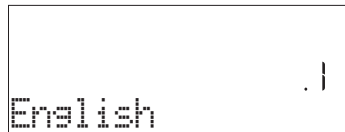

Press + or - to scroll through the list of available languages and select the one you require.

Press ✓ to confirm your selection.

Please note: The language can subsequently be changed by selecting "LANGUAGE" in "SETTINGS" menu, available by pressing ⚙️.

2. SET THE POWER CONSUMPTION

The oven is programmed to consume a level of electrical power that is compatible with a domestic network that has a rating of more than 3 kW (16): If your household uses a lower power, you will need to decrease this value (13).

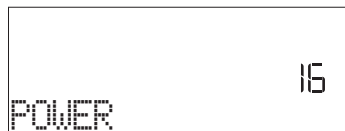

Press + or - to select 16 "High" or 13 "Low" and press ✓ to confirm.

3. SET THE TIME

After selecting the power, you will need to set the current time: The two digits for the hour will flash on the display.



Press + or - to set the current hour and press ✓: The two digits for the minutes will flash on the display.

Press + or - to set the minutes and press ✓ to confirm.

Please note: You may need to set the time again following lengthy power outages. Select "CLOCK" in "SETTINGS" menu, available by pressing ⚙️.

4. HEAT THE OVEN

A new oven may release odours that have been left behind during manufacturing: this is completely normal.

Before starting to cook food, we therefore recommend heating the oven with it empty in order to remove any possible odours. Remove any protective cardboard or transparent film from the oven and remove any accessories from inside it. Heat the oven to 200 °C for around one hour, ideally using a function with air circulation (e.g. "Forced Air" or "Convection Bake").

Please note: It is advisable to air the room after using the appliance for the first time.

DAILY USE

1. SELECT A FUNCTION

Press ⏻ to switch on the oven: the display will show the last running main function or the main menu.

The functions can be selected by pressing the icon for one of the main functions or by scrolling through a menu: To select an item from a menu (the display will show the first available item), press + or - to select the desired one, then press ✓ to confirm.

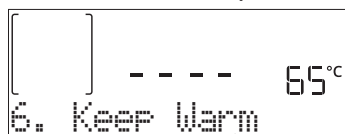

2. SET THE FUNCTION

After having selected the function you require, you can change its settings. The display will show the settings that can be changed in sequence. Pressing ⏪ allows you to change the previous setting again.

TEMPERATURE / GRILL LEVEL



When the value flashes on the display, press + or - to change it, then press ✓ to confirm and continue with

the settings that follow (if possible).

In the same way, it is possible to set the grill level: There are three defined power levels for grilling: 3 (high), 2 (mid), 1 (low).

Please note: Once the function has been activated, the temperature/grill level can be changed using + or -.

DURATION

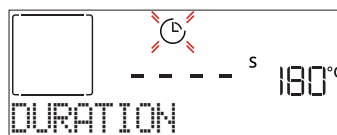

When the ⌚ icon flashes on the display, press + or - to set the cooking time you require and then press ✓ to confirm. You do not have to set the cooking time if you want to manage cooking manually (untimed): Press ✓ or ▶ to confirm and start the function. By selecting this mode, you cannot program a delayed start.

Please note: You can adjust the cooking time that has been set during cooking by pressing ⌚: press + or - to amend it and then press ✓ to confirm.

END TIME (START DELAY)

In many functions, once you have set a cooking time you can delay starting the function by programming its end time. The display shows the end time while the  icon flashes.



Press **+** or **-** to set the time you want cooking to end, then press **✓** to confirm and activate the function. Place the food in the oven and close the door: The function will start automatically after the period of time that has been calculated in order for cooking to finish at the time you have set.

Please note: Programming a delayed cooking start time will disable the oven preheating phase: The oven will reach the temperature you require gradually, meaning that cooking times will be slightly longer than those listed in the cooking table. During the waiting time, you can press **+** or **-** to amend the programmed end time or press **◀** to change other settings. By pressing , in order to visualize information, it is possible to switch between end time and duration.

6th SENSE

These functions automatically select the best cooking mode, temperature and duration to cook, roast or bake all the dishes available.

When required, simply indicate the characteristic of food to obtain an optimal result.

WEIGHT / HEIGHT / PIZZA (ROUND-TRAY-LAYERS)



To set the function correctly, follow the indications on the display, when prompted, and press **+** or **-** to set the required value then press **✓** to confirm.

DONENESS / BROWNING

In some 6th Sense functions it is possible to adjust the doneness level.



When prompted, press **+** or **-** to select the desired level between rare (-1) and well done (+1). Press **✓** or  to confirm and start the function.

In the same way, where allowed, in some 6th Sense functions, it's possible to adjust the browning level between low (-1) and high (+1).

3. START THE FUNCTION

At any time, if the default values are those desired or once you have applied the settings you require, press  to activate the function.

During the delay phase, by pressing  the oven will

ask if you want to skip this phase, starting immediately the function.

Please note: Once a function has been selected, the display will recommend the most suitable level for each function. At any time you can stop the function that has been activated by pressing .

If the oven is hot and the function requires a specific maximum temperature, a message will shown on the display. Press **◀** to return to previous screen and select a different function or wait for a complete cooling.

4. PREHEATING

Some functions have an oven preheating phase: Once the function has started, the display indicates that the preheating phase has been activated.

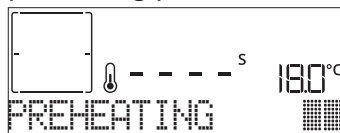

Once this phase has finished, an audible signal will sound and the display will indicate that the oven has reached the set temperature, requiring to "ADD FOOD". At this point, open the door, place the food in the oven, close the door and start cooking by pressing **✓** or .

Please note: Placing the food in the oven before preheating has finished may have an adverse effect on the final cooking result. Opening the door during the preheating phase will stop pause it.

The cooking time does not include a preheating phase. You can always change the temperature you want the oven to reach using **+** or **-**.

5. PAUSE COOKING / TURN OR CHECK FOOD

By opening the door, the cooking will be temporarily paused through deactivating heating elements.

To resume the cooking, close the door.

Some 6th Sense functions will require the food to be turned during cooking.



An audible signal will sound and the display shows the action to be done. Open the door, do the action prompted by the display and close the door, then press  to continue cooking.

In the same way, at 10% of time before the end of cooking, the oven prompts you to check the food.



An audible signal will sound and the display shows the action to be done. Check the food, close the door and press  or **✓** to continue cooking.

Please note: Press  to skip these actions. Otherwise, if no action is done after a certain time the oven will continue the cooking.

6. END OF COOKING

An audible signal will sound and the display will indicate that cooking is complete.

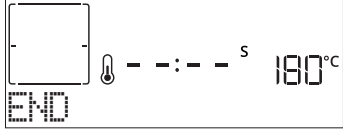

Press \blacktriangleright to continue cooking in manual mode (untimed) or press $+$ to extend the cooking time by setting a new duration. In both cases, the cooking parameters will be retained.

BROWNING

Some functions of the oven enable you to brown the surface of the food by activating the grill once cooking is complete.

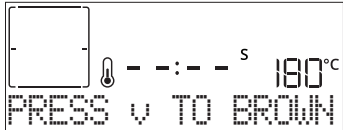

When the display shows the relevant message, if required press \checkmark to start a five-minute browning cycle. You can stop the function at any time by pressing OFF to switch the oven off.

FAVORITES

Once cooking is complete the display will prompt you to save the function in a number between 1 and 10 on your list of favorites.



If you would like to save a function as a favorite and store the current settings for future use, press \checkmark otherwise, to ignore the request press \blacktriangleleft .

Once \checkmark has been pressed, press the $+$ or $-$ to select the number position, then press \checkmark to confirm.

Please note: If the memory is full or the number chosen has already been taken, the oven will ask you to confirm overwriting the previous function.

To call up the functions you have saved at a later time, press \heartsuit : The display will show your list of favorite functions.



Press $+$ or $-$ to select the function, confirm by pressing \checkmark , and then press \blacktriangleright to activate.

SMARTCLEAN FUNCTION

Press SC to show "Smart Clean" on the display.

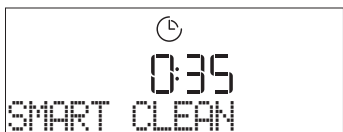

Press \blacktriangleright to activate the function: the display will prompt you to do all actions needed to obtain the best

cleaning results: Follow the indications and then press \checkmark when done. Once you have done all steps, when required press \blacktriangleright to activate the cleaning cycle.

Please note: It is recommended to do not open the oven door during the cleaning cycle to avoid a loss of water vapor that could get an adverse effect on the final cleaning result.

An appropriate message will start flashing on the display once the cycle has finished. Leave the oven to cool and then wipe and dry the interior surfaces with a cloth or sponge.

MINUTEMINDER

When the oven is switched off, the display can be used as a timer. To activate this function, make sure that the oven is switched off and press $+$ or $-$: The TM icon will flash on the display.



Press $+$ or $-$ to set the length of time you require and then press \checkmark to activate the timer.



An audible signal will sound and the display will indicate once the minuteminder has finished counting down the selected time.

Please note: The minuteminder does not activate any of the cooking cycles. Press $+$ or $-$ to change the time set on the timer.

Once the minuteminder has been activated, you can also select and activate a function.

Press OFF to switch on the oven and then select the function you require.

Once the function has started, the timer will continue to count down independently without interfering with the function itself.

Please note: During this phase, it isn't possible to see the minuteminder (only the TM icon will be displayed), that will continue counting down in background. To retrieve the minuteminder screen press TM to stop the function that is currently active.





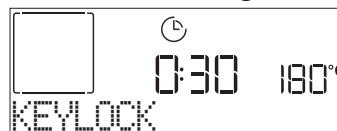





























KEYLOCK

To lock the keypad, press and hold \blacktriangleleft for at least five seconds. Do this again to unlock the keypad.



Please note: This function can also be activated during cooking. For safety reasons, the oven can be switched off at any time by pressing OFF .

6th
sense **COOKING TABLE**

FOOD CATEGORIES		SUGGESTED QUANTITY	TURN OR STIR (OF COOK TIME)	LEVEL AND ACCESSORIES		
CASSEROLE & BAKED PASTA	Lasagna	-	0.5 - 3 kg	-	2 	
MEAT	Beef-roasted	Roast (doneness 0)	0.6 - 2 kg	-	3 	
		Burgers (doneness 0)	1.5 - 3 cm	3/5	5 	
	Pork-roasted	Roast	0.6 - 2.5 kg	-	3 	
		Sausages & wurstel	1.5 - 4 cm	2/3	5 	
	Chicken-roasted	Whole	0.6 - 3 kg	-	2 	
		Fillet & breast	1 - 5 cm	2/3	5 	
	Kebabs	-	1 grid	1/2	5 	
	FISH	Filets-roasted	Filets	0.5 - 3 cm	-	3 
Filets-frozen			0.5 - 3 cm	-	3 	
VEGETABLES	Vegetables-roasted	Potatoes	0.5 - 1.5 kg	-	3 	
		Vegetables-stuffed	0.1 - 0.5 kg each	-	3 	
		Vegetables-roasted	0.5 - 1.5 kg	-	3 	
	Vegetables-gratin	Potatoes	1 tray	-	3 	
		Tomatoes	1 tray	-	3 	
		Peppers	1 tray	-	3 	
		Broccoli	1 tray	-	3 	
		Cauliflowers	1 tray	-	3 	
		Others	1 tray	-	3 	
		CAKES & PASTRIES	Rising cakes in tin	Sponge Cake	0.5 - 1.2 kg	-
Pastries & filled pies	Cookies	0.2 - 0.6 kg	-	5 		
	Choux pastry	1 tray	-	5 		
	Tart	0.4 - 1.6kg	-	3 		
	Strudel	0.4 - 1.6kg	-	5 		
	Fruit filled pie	0.5 - 2 kg	-	3 		
SALTY CAKES			0.8 - 1.2 kg	-	2 	
BREAD	Rolls		60 - 150 g each	-	3 	
	Sandwich Loaf in tin		400 - 600g each	-	2 	
	Big bread		0.5 - 2.0 kg	-	2 	
	Baguettes		200 - 300g each	-	3 	
PIZZA	Thin		round - tray	-	2 	
	Thick		round - tray	-	2 	
	Frozen				-	2 
				1 - 4 layers	-	4 
					-	5 

ACCESSORIES

 Wire shelf

























































































 Oven tray or cake tin
 on wire shelf

 Drip tray / Baking tray
 or oven tray on wire shelf

 Drip tray / Baking tray

 Drip tray with
 500 ml of water

COOKING TABLE

RECIPE	FUNCTION	PREHEAT	TEMPERATURE (°C)	DURATION (MIN.)	SHELF AND ACCESSORIES
Leavened cakes / Sponge cakes		Yes	170	30 - 50	
		Yes	160	30 - 50	
		Yes	160	30 - 50	 
Filled cakes (cheesecake, strudel, apple pie)		Yes	160 - 200	30 - 85	
		Yes	160 - 200	35 - 90	 
Cookies		Yes	150	20 - 40	
		Yes	140	30 - 50	
		Yes	140	30 - 50	 
		Yes	135	40 - 60	  
Small cakes / Muffin		Yes	170	20 - 40	
		Yes	150	30 - 50	
		Yes	150	30 - 50	 
		Yes	150	40 - 60	  
Choux buns		Yes	180 - 200	30 - 40	
		Yes	180 - 190	35 - 45	 
		Yes	180 - 190	35 - 45 *	  
Meringues		Yes	90	110 - 150	
		Yes	90	130 - 150	 
		Yes	90	140 - 160 *	  
Pizza / Bread / Focaccia		Yes	190 - 250	15 - 50	
		Yes	190 - 230	20 - 50	 
Pizza (Thin, thick, focaccia)		Yes	220 - 240	25 - 50 *	  
Frozen pizza		Yes	250	10 - 15	
		Yes	250	10 - 20	 
		Yes	220 - 240	15 - 30	  
Savoury pies (vegetable pie, quiche)		Yes	180 - 190	45 - 55	
		Yes	180 - 190	45 - 60	 
		Yes	180 - 190	45 - 70 *	  
Vols-au-vent / Puff pastry crackers		Yes	190 - 200	20 - 30	
		Yes	180 - 190	20 - 40	 
		Yes	180 - 190	20 - 40 *	  

FUNCTIONS



Conventional



Forced air



Convection
bake



Grill



TurboGrill



MaxiCooking



Cook 4



Eco Forced air

RECIPE	FUNCTION	PREHEAT	TEMPERATURE (°C)	DURATION (MIN.)	SHELF AND ACCESSORIES
Lasagna / Flans / Baked pasta / Cannelloni		Yes	190 - 200	45 - 65	3
Lamb / Veal / Beef / Pork 1 kg		Yes	190 - 200	80 - 110	3
Roast pork with crackling 2 kg		—	170	110 - 150	2
Chicken / Rabbit / Duck 1 kg		Yes	200 - 230	50 - 100	3
Turkey / Goose 3 kg		Yes	190 - 200	80 - 130	2
Baked fish / en papillote (fillets, whole)		—	180 - 200	40 - 60	3
Stuffed vegetables (tomatoes, courgettes, aubergines)		Yes	180 - 200	50 - 60	2
Toast		—	3 (High)	3 - 6	5
Fish fillets / Steaks		—	2 (Mid)	20 - 30 ***	4 3
Sausages / Kebabs / Spare ribs / Hamburgers		—	2 - 3 (Mid - High)	15 - 30 ***	5 4
Roast chicken 1-1.3 kg		—	2 (Mid)	55 - 70 **	2 1
Leg of lamb / Shanks		—	2 (Mid)	60 - 90 **	3
Roast potatoes		—	2 (Mid)	35 - 55 **	3
Vegetable gratin		—	3 (High)	10 - 25	3
Cookies	Cookies	Yes	135	50 - 70	5 4 3 1
Tarts	Tarts	Yes	170	50 - 70	5 3 2 1
Round pizzas	Pizza	Yes	210	40 - 60	5 3 2 1
Complete meal: Fruit tart (level 5) / lasagna (level 3) / meat (level 1)		Yes	190	40 - 120 *	5 3 1
Complete meal: Fruit tart (level 5) / roasted vegetables (level 4) / lasagna (level 2) / cuts of meat (level 1)	Menu	Yes	190	40 - 120	5 4 2 1
Lasagna & Meat		Yes	200	50 - 100 *	4 1
Meat & Potatoes		Yes	200	45 - 100 *	4 1
Fish & Vegetables		Yes	180	30 - 50 *	4 1
Stuffed roasting joints		—	200	80 - 120 *	3
Cuts of meat (rabbit, chicken, lamb)		—	200	50 - 100 *	3

* Estimated length of time: dishes can be removed from the oven at different times depending on personal preference.

** Turn food halfway through cooking.

*** Turn food two thirds of the way through cooking (if necessary).

ACCESSORIES

Wire shelf

Oven tray or cake tin on wire shelf

Drip tray / Baking tray on oven tray on wire shelf

Drip tray / Baking tray

Drip tray with 500 ml of water

CLEANING AND MAINTENANCE

Make sure that the oven has cooled down before carrying out any maintenance or cleaning. Do not use steam cleaners.

Do not use wire wool, abrasive scourers or abrasive/corrosive cleaning agents, as these could damage the surfaces of the appliance.

Wear protective gloves. The oven must be disconnected from the mains before carrying out any kind of maintenance work.

EXTERIOR SURFACES

- Clean the surfaces with a damp microfibre cloth. If they are very dirty, add a few drops of pH-neutral detergent. Finish off with a dry cloth.
- Do not use corrosive or abrasive detergents. If any of these products inadvertently comes into contact with the surfaces of the appliance, clean immediately with a damp microfibre cloth.

INTERIOR SURFACES

- After every use, leave the oven to cool and then clean it, preferably while it is still warm, to remove any deposits or stains caused by food residues. To dry any condensation that has formed as a result of cooking foods with a high water content, let the oven to cool completely and then wipe it with a cloth or sponge.

- Activate the “Smart Clean” function for optimum cleaning of the internal surfaces. (Only in some models).
- Clean the glass in the door with a suitable liquid detergent.
- The oven door can be removed to facilitate cleaning.

ACCESSORIES

Soak the accessories in a washing-up liquid solution after use, handling them with oven gloves if they are still hot. Food residues can be removed using a washing-up brush or a sponge.

CLEANING THE CATALYTIC PANELS (ONLY IN SOME MODELS)

This oven could be equipped with special catalytic liners that facilitate cleaning of the cooking compartment thanks to their special self-cleaning coating, which is highly porous and able to absorb grease and grime. These panels are fitted to the shelf guides: When repositioning and then refitting the shelf guides, make sure that the hooks at the top are slotted into the appropriate holes in the panels.

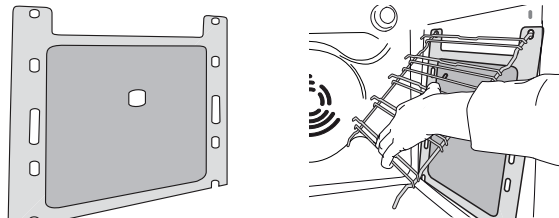

To make best use of the catalytic panels' self-cleaning properties, we recommend heating the oven to 200 °C for around one hour using the “Convection Bake” function. The oven must be empty during this time. Then leave the oven to cool down before removing any remaining food residues using a non-abrasive sponge.

Please note: Using corrosive or abrasive cleaning agents, stiff brushes, pan scourers or oven sprays could damage the catalytic surface and compromise its self-cleaning properties. Please contact our After-sales Service if you require replacement panels.

REPLACING THE LAMP

1. Disconnect the oven from the power supply.
2. Unscrew the cover from the light, replace the bulb and screw the cover back on the light.
3. Reconnect the oven to the power supply.

Please note: Only use 20-40 W/230 ~ V type G9, T300°C halogen bulbs. The bulb used in the product is specifically designed for domestic appliances and is not suitable for general room lighting within the home (EC Regulation 244/2009). Light bulbs are available from our After-sales Service.

- If using halogen bulbs, do not handle them with your bare hands as your fingerprints could cause damage. Do not use the oven until the light cover has been refitted.

LOWER THE TOP HEATING ELEMENT (ONLY IN SOME MODELS)

1. Remove the lateral shelf guides.

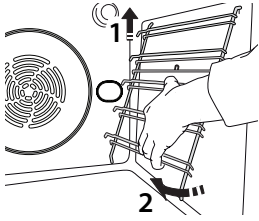

2. Pull the heating element out a little and lower it.

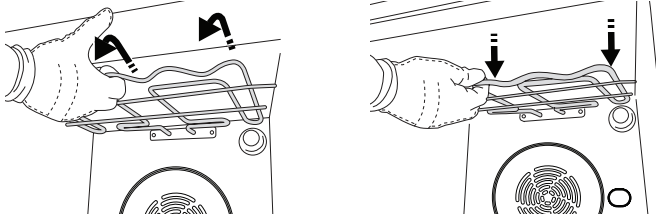

3. To reposition the heating element, lift it up, pulling it slightly towards you, making sure it comes to rest on the lateral supports.

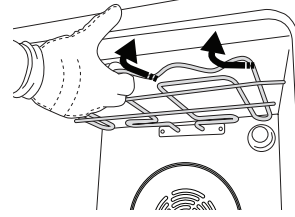

REMOVING AND REFITTING THE DOOR

1. To remove the door, open it fully and lower the catches until they are in the unlock position.

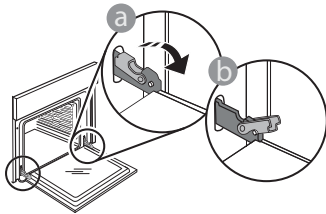

2. Close the door as much as you can. Take a firm hold of the door with both hands – do not hold it by the handle.

Simply remove the door by continuing to close it while pulling it upwards at the same time until it is released from its seating. Put the door to one side, resting it on a soft surface.

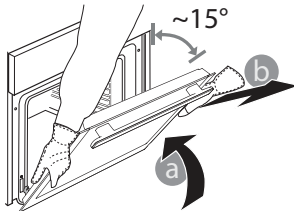

3. Refit the door by moving it towards the oven, aligning the hooks of the hinges with their seating and securing the upper part onto its seating.

4. Lower the door and then open it fully. Lower the catches into their original position: Make sure that you lower them down completely.

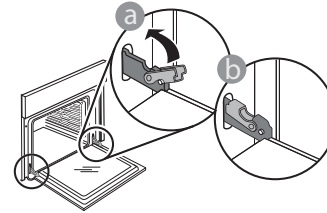

Apply gentle pressure to check that the catches are in the correct position.

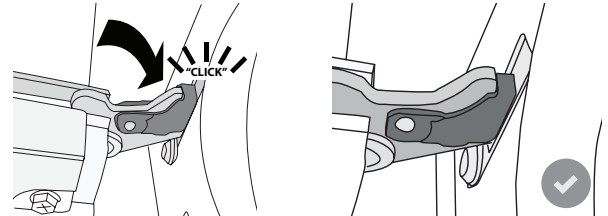

5. Try closing the door and check to make sure that it lines up with the control panel. If it does not, repeat the steps above: The door could become damaged if it does not work properly.

TROUBLESHOOTING

PROBLEM	POSSIBLE CAUSE	SOLUTION
The oven is not working.	Power cut. Disconnection from the mains.	Check for the presence of mains electrical power and whether the oven is connected to the electricity supply. Turn off the oven and restart it to see if the fault persists.
The display shows the letter "F" followed by a number or letter.	Oven failure.	Contact you nearest Client After-sales Service Centre and state the number following the letter "F".
The oven does not heat up. The function does not start.	"DEMO" mode is running.	Access "DEMO" from "SETTINGS" and select "Off".
The light switches off.	"ECO" mode is "On".	Access "ECO" from "SETTINGS" and select "Off".
The door will not close properly.	The safety catches are in the wrong position.	Make sure that the safety catches are in the correct position by following the instructions for removing and refitting the door in the "Cleaning and Maintenance" section.

PRODUCT FICHE

 [www](http://www.docs.whirlpool.eu) The product fiche with energy data of this appliance can be downloaded from Whirlpool website docs.whirlpool.eu

HOW TO OBTAIN THE USE AND CARE GUIDE

>  [www](http://www.docs.whirlpool.eu) Download the Use and Care Guide from our website docs.whirlpool.eu (you can use this QR Code), specifying the product's commercial code.



> Alternatively, contact our Client After-sales Service.

CONTACTING OUR AFTER-SALES SERVICE

You can find our contact details in the warranty manual. When contacting our Client After-sales Service, please state the codes provided on your product's identification plate.

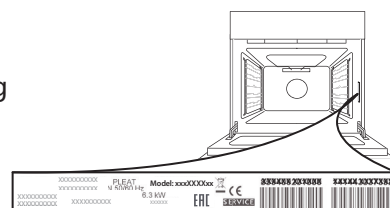



DĚKUJEME VÁM, ŽE JSTE SI ZAKOUPILI VÝROBEK ZNAČKY WHIRLPOOL

Přejete-li si získat plnou podporu, zaregistrujte svůj výrobek na www.whirlpool.eu/register



Před použitím spotřebiče si pečlivě přečtěte Bezpečnostní pokyny.

POPIS VÝROBKU

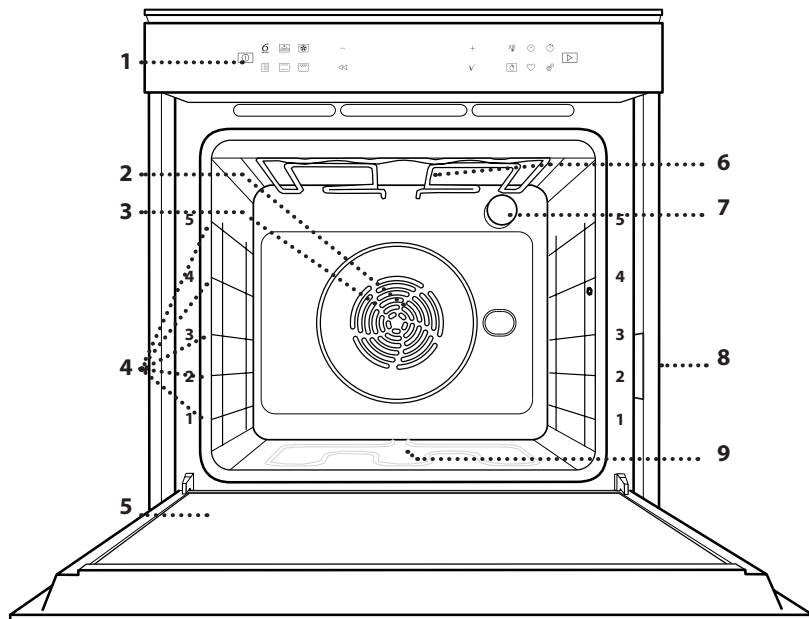

1. Ovládací panel
2. Ventilátor
3. Kruhové topné těleso (není vidět)
4. Vodicí mřížky (úroveň je vyznačena na přední straně trouby)
5. Dvířka
6. Horní topné těleso / gril
7. Žárovka
8. Identifikační štítek (neodstraňujte)
9. Spodní topné těleso (není vidět)

POPIS OVLÁDACÍHO PANELU

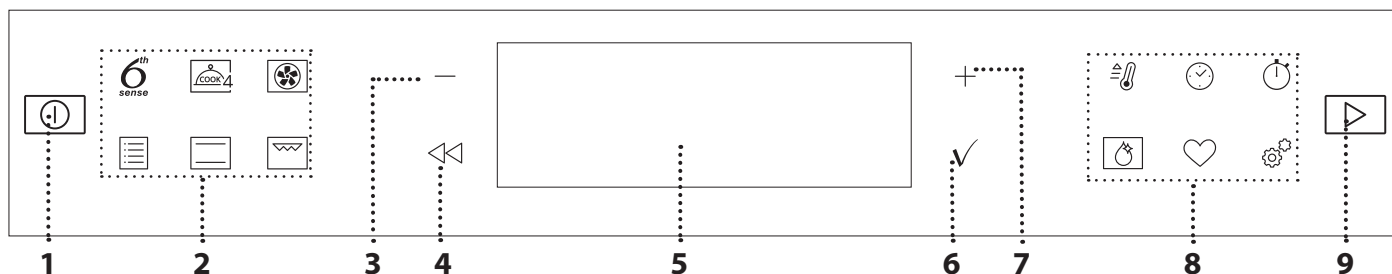

1. ON/OFF (ZAPNOUT/VYPNOUT)

Zapnutí nebo vypnutí trouby a přerušení nebo vypnutí aktivní funkce.

2. FUNKCE RYCHLÉHO PŘÍSTUPU

Pro rychlý přístup k funkcím a nabídce.

3. NAVIGAČNÍ TLAČÍTKO SE ZNAMÉNEM MINUS

Pro procházení nabídkou a snížení parametrů nastavení nebo hodnot dané funkce.

4. ZPĚT

Návrat na předcházející obrazovku. Umožňuje změnit nastavení v průběhu vaření.

5. DISPLEJ

Pro potvrzení vybrané funkce nebo nastavené hodnoty.

7. NAVIGAČNÍ TLAČÍTKO SE ZNAMÉNEM PLUS

Pro procházení nabídkou a zvýšení parametrů nastavení nebo hodnot dané funkce.

8. VOLBY / FUNKCE RYCHLÉHO PŘÍSTUPU

Pro rychlý přístup k funkcím, době trvání, nastavení a oblíbeným položkám.

9. START

Pro spuštění funkce pomocí speciálního nebo základního nastavení.

PŘÍSLUŠENSTVÍ

ROŠT

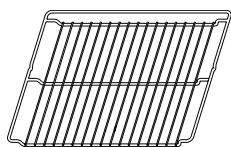

Použití: k pečení pokrmů nebo jako podložka pro nádoby, dortové formy a jiné žáruvzdorné nádoby

ODKAPÁVACÍ PLECH

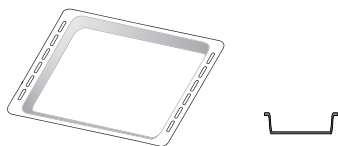

Použití: jako plech pro účely pečení masa, ryb, zeleniny, chlebového pečiva typu „focaccia“ atd. nebo k zachycování uvolňujících se šťáv, je-li umístěn pod rošt.

PLECH NA PEČENÍ

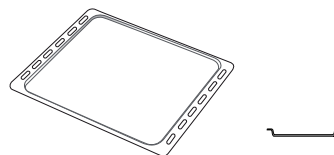

Použití: k pečení chleba a pečiva, jakož i přípravě pečeného masa, ryb pečených v papilotě atd.

POSUVNÉ DRÁŽKY *

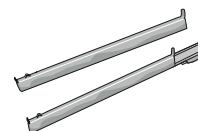

Pro usnadnění vkládání a vyjmutí příslušenství.

* Dostupné pouze u určitých modelů

Počet kusů a typ příslušenství se může v závislosti na zakoupeném modelu lišit.

V servisním středisku si můžete zakoupit další příslušenství.

VLOŽENÍ ROŠTU A DALŠÍHO PŘÍSLUŠENSTVÍ

Vložte mřížku horizontálně zasunutím do vodicích roštů, přičemž se ujistěte, že strana se zvednutým okrajem je otočená nahoru.

Další příslušenství, jako je např. odkapávací nebo pečicí plech, se zasunují svisle, a to stejným způsobem jako rošt.

DEMONTÁŽ A INSTALACE VODICÍCH DRÁŽEK

- Přejete-li si odstranit boční vodicí mřížky, nazdvihněte je a poté lehce zatáhněte za spodní část směrem ven z usazení: Nyní lze boční vodicí mřížky vyjmout.
- Přejete-li si boční vodicí mřížky opět nasadit, nejprve je nasadte do jejich usazení v horní části. Držte je zdvihnuté a zasuňte je do vnitřní části trouby a poté posuňte směrem dolů do polohy pro usazení v dolní části.

NASAZENÍ POSUVNÝCH DRÁŽEK

(JSOU-LI U MODELU)

Z trouby odstraňte boční vodicí mřížky a z posuvných drážek ochranné fólie.

Připevněte horní sponu drážky k vodicí mřížce a suňte ji po celé délce až na doraz. Druhou sponu posuňte směrem dolů, dokud nedosáhne správné polohy. Aby byla vodicí mřížka dobře zajištěna, zatlačte pevně spodní část spony oproti vodicí mřížce. Ujistěte se, že drážkami lze volně pohybovat. Postupujte stejně i na druhé straně vodicí mřížky v rámci stejné výškové úrovně.

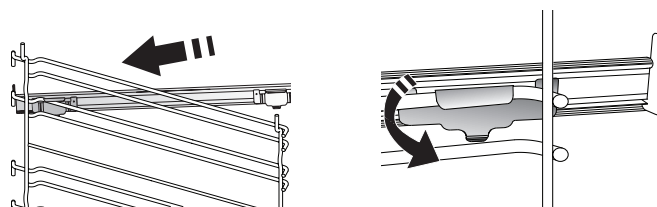

Upozornění: Posuvné drážky lze nainstalovat do kterékoli úrovně.

FUNKCE



6th SENSE

Umožňuje automatické pečení všech druhů jídla (lasagne, maso, ryby, zelenina, koláče a cukroví, slané koláče, chléb, pizza).

Abyste použitím této funkce dosáhli co nejlepších výsledků, řiďte se pokyny uvedenými v příslušné tabulce příprav.



FUNKCE COOK 4

Slouží k současné přípravě několika různých jídel, která vyžadují odlišnou teplotu pečení, na čtyřech úrovních. Tato funkce se používá k pečení sušenek, koláčů, kulaté pizzy (i mražené) a k přípravě kompletního pokrmu. Pro dosažení nejlepších výsledků se řiďte pokyny v tabulce pečení.



HORKÝ VZDUCH

Pro přípravu různých druhů jídel, které vyžadují stejnou teplotu na několika výškových úrovních současně (maximálně třech). U této funkce nedochází k vzájemnému přenosu vůní mezi jednotlivými jídlý.



TRADIČNÍ FUNKCE

• TRADIČ. PEČENÍ

Slouží k pečení masa či plněných koláčů pouze na jedné úrovni.

• TURBOGRIL

K pečení velkých kusů masa (kýt, rostbífů, kuřat). K zachycení uvolňujících se šťáv doporučujeme používat odkapávací plech: Plech umístěte na kteroukoli úroveň dospod roštu a přidejte 500 ml pitné vody.

• ZMRAŽENÁ JÍDLA

Funkce automaticky zvolí nejlepší teplotu i režim pečení pro 5 různých kategorií hotových mražených jídel. Troubu není třeba předehřívát.

• SPECIÁLNÍ FUNKCE

» MAXI COOKING

Slouží k pečení velkých kusů masa (nad 2,5 kg). Během pečení maso obračejte, aby rovnoměrně zhnědlo po obou stranách. Doporučujeme maso občas podlít, aby se příliš nevysušilo.

» KYNUTÍ

Slouží k dosažení optimálního vykynutí sladkého nebo slané těsta. Chcete-li zachovat kvalitu vykynutí, nezapínejte funkci, pokud je trouba stále horká po dokončení cyklu pečení.

» ROZMRAZOVÁNÍ

Slouží k urychlení rozmrazování potravin. Doporučujeme vložit jídlo do střední úrovně drážek. Jídlo ponechte v původním obalu, aby se povrch příliš nevysušil.

» UCHOVAT TEPLÉ

Slouží k udržení právě upečených jídel teplých a křupavých.

» ECO HORKÝ VZDUCH

Pro pečení nadívaného masa a řízků na jedné úrovni. Díky pozvolné a střídavé cirkulaci vzduchu je jídlo chráněno před nadměrným vysušením. Je-li úsporná funkce „ECO“ aktivní, osvětlení zůstává během pečení vypnuté. Při použití cyklu „ECO“, tedy při optimalizaci spotřeby energie, by se dvířka trouby neměla otevírat, dokud se pokrm zcela nedopeče.



TRADIČNÍ

Slouží k pečení jakéhokoli jídla pouze na jednom roštu.



GRIL

Ke grilování steaků, kebabů a uzenin, k zapékání nebo gratinování zeleniny nebo k opékání topinek. K zachycení uvolňujících se šťáv při grilování masa doporučujeme použít odkapávací plech: Plech umístěte na kteroukoli úroveň dospod roštu a přidejte 500 ml pitné vody.



RYCHLÝ PŘEDEHŘEV

Pro rychlý předehřev trouby.



ČASOVÉ SPÍNAČE

Pro úpravu nastavení časových hodnot funkcí.



MINUTKA

Pro dodržení času bez aktivace funkce.



SMART CLEAN

Působení vodní páry, která je při nízké teplotě během tohoto speciálního cyklu čištění uvolňována, umožňuje odstraňovat špinavé šmouhy. Na dno trouby nalijte 200 ml pitné vody a poté, co trouba vychladne, funkci spusťte.



OBLÍBENÉ

Pro vyvolání seznamu 10 oblíbených funkcí.



NASTAVENÍ

Pro přizpůsobení nastavení trouby.

Je-li aktivní úsporný režim „EKO“, jas displeje se za účelem úspory energie ztlumí a světlo po uplynutí 1 minuty zhasne. Při každém stisku tlačítka se automaticky znovu aktivuje.

Je-li zapnuta funkce „DEMO“, aktivní jsou všechny ovládací prvky a nabídky, trouba však nehřeje. Pro deaktivaci tohoto režimu vyberte v nabídce „NASTAVENÍ“ položku „DEMO“ a zvolte „Off“ (vypnout).

Výběrem položky „TOVÁRNÍ NASTAV.“ se spotřebič vypne a vrátí se do režimu prvního zapnutí. Veškerá nastavení budou vymazána.

PŘED PRVNÍM POUŽITÍM

1. VOLBA JAZYKA

Při prvním zapnutí spotřebiče budete muset nastavit jazyk a čas: Na displeji se zobrazí položka „English“.

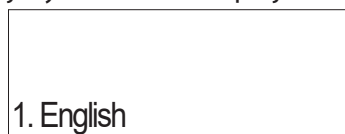

K procházení seznamem dostupných jazyků stiskněte **+** nebo **-** a z nich vyberte ten, který požadujete.

Pro potvrzení své volby stiskněte **✓**.

Upozornění: Jazyk lze následně změnit výběrem položky „JAZYK“ v nabídce „NASTAVENÍ“, která je dostupná po stisknutí

2. NASTAVENÍ SPOTŘEBY ENERGIE

Trouba je naprogramována tak, aby spotřebovávala takové množství elektrické energie, kolik umožňuje domácí síť, která má hodnotu zatížení vyšší než 3 kW (16): Pokud má vaše domácí síť nižší výkon, bude třeba tuto hodnotu snížit (13).

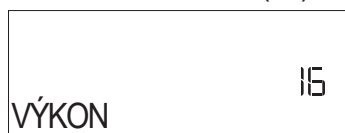

Stiskněte **+** nebo **-** a zvolte 16 „High“ (vysoká hodnota) nebo 13 „Low“ (nízká hodnota) a pro potvrzení stiskněte **✓**.

3. NASTAVTE ČAS

Po volbě výkonu bude třeba nastavit aktuální čas: Na displeji budou blikat dvě číslice pro hodinu.



Stiskněte **+** nebo **-** a nastavte aktuální hodinu. Poté stiskněte **✓**: Na displeji budou blikat dvě číslice pro minuty. Stiskněte **+** nebo **-** a nastavte aktuální stav minut a pro potvrzení stiskněte **✓**.

Upozornění: Čas může být nutné nastavit znovu po delším výpadku napájení. V nabídce „NASTAVENÍ“ vyberte položku „HODINY“, která je dostupná po stisknutí

4. ZAHŘÁTÍ TROUBY

Z nové trouby se mohou uvolňovat pachy, které souvisejí s proběhlým procesem výroby: Jedná se o zcela běžný jev.

Před započítím vaření tedy doporučujeme zahřát troubu prázdnou za účelem odstranění jakéhokoli případného zápachu. Z trouby odstraňte všechny ochranné kartóny nebo fólie a vyjměte rovněž i veškeré uvnitř uložené příslušenství. Přibližně na jednu hodinu zahřejte troubu na 200 °C, ideální je funkce s cirkulací vzduchu (např. funkce „Horký vzduch“ nebo „Tradiční pečení“).

Upozornění: Při prvním použití trouby doporučujeme prostor větrat.

KAŽDODENNÍ POUŽÍVÁNÍ

1. ZVOLTE FUNKCI

Pro zapnutí trouby stiskněte : Na displeji se zobrazí poslední probíhající hlavní funkce nebo hlavní nabídka.

Funkce lze vybrat stiskem ikony jedné z hlavních funkcí nebo procházením nabídky: Pro výběr položky z nabídky (na displeji se zobrazí první dostupná položka) stiskněte **+** nebo **-** a zvolte požadovanou položku. Pro potvrzení stiskněte **✓**.

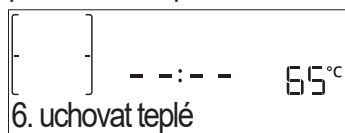

2. NASTAVENÍ FUNKCE

Nastavení můžete měnit po provedení výběru požadované funkce. Na displeji se zobrazí nastavení, které lze postupně měnit. Předchozí nastavení lze opětovně změnit stisknutím **◀**.

TEPLOTA / GRIL-ÚROV. VÝK



Jakmile požadované hodnoty blikají na displeji,

stiskněte **+** nebo **-** pro provedení změny a poté, pro potvrzení volby, stiskněte **✓** a pokračujte v provádění následujícího nastavení (je-li to možné).

Stejným způsobem lze nastavit úroveň grilu: Pro grilování jsou definovány tři úrovně výkonu: 3 (vysoká), 2 (střední), 1 (nízká).

Upozornění: Po spuštění funkce lze teplotu / úroveň grilu změnit pomocí **+** nebo **-**.

DOBA TRVÁNÍ



Jakmile ikona bliká na displeji, stiskněte **+** nebo **-** pro nastavení požadované doby přípravy a poté, pro potvrzení, stiskněte **✓**. Doby pečení nemusíte nastavovat, pokud si přejete pečení řídit ručně (bez použití časovače): Stiskněte **✓** nebo pro potvrzení a aktivujte funkci. V tomto režimu nelze naprogramovat odložený start.

Upozornění: Čas pečení, který jste nastavili během pečení, můžete nastavit stisknutím : stiskněte **+** nebo **-** pro opravu a poté, pro potvrzení, stiskněte **✓**.

END TIME (ODLOŽENÝ START)

Pokud jste nastavili čas pečení, můžete u mnoha funkcí odložit spuštění funkce naprogramováním času jejího ukončení. Na displeji se objeví čas ukončení a současně bliká ikona .

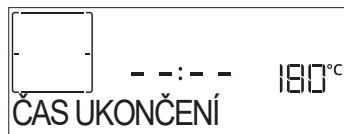

Stiskněte **+** nebo **-** pro nastavení času, kdy si přejete přípravu ukončit. Poté potvrďte stiskem **✓** a funkci spusťte. Vložte pokrm do trouby a zavřete dvířka: Funkce se spustí automaticky po určité době, která byla vypočtena tak, aby příprava pokrmu byla dokončena ve vámi nastaveném čase.

Upozornění: Naprogramování času spuštění odloženého pečení deaktivuje fázi předehřívání trouby: Trouba dosahuje požadované výše teploty postupně, což znamená, že doby přípravy mohou být o něco delší, než je uvedeno v tabulce pro tepelnou úpravu. Po dobu čekání můžete stisknout **+** nebo **-** a upravit čas ukončení programu, popřípadě **◀** pro změnu dalšího nastavení. Stiskem  je za účelem zobrazení informací možné přepínat mezi časem ukončení a délkou trvání.

6th SENSE

Tyto funkce automaticky vybírají nejvhodnější režim přípravy, teplotu a dobu trvání vaření nebo pečení pro všechny dostupné pokrmy.

Pro dosažení optimálních výsledků jednoduše zadejte charakteristiku potravin.

HMOTNOST / VÝŠKA (KULATÝ PLECH)



Pro správné nastavení funkce se řiďte pokyny na displeji. Po výzvě stiskněte **+** nebo **-** a nastavte požadovanou hodnotu. Pro potvrzení následně stiskněte **✓**.

STUPEŇ PEČENÍ / ZAPÉKÁNÍ

U některých funkcí „6th Sense“ je možné nastavit úroveň propečení.



Po vyzvání stiskněte **+** nebo **-** a zvolte si požadovanou úroveň od rare (-1) po well done (+1). Stiskněte **✓** nebo  pro potvrzení a aktivujte funkci. Stejným způsobem je u některých funkcí 6th Sense možné nastavit úroveň zezlátnutí, a to od nízké (-1) po vysokou (+1).

3. SPUŠTĚNÍ FUNKCE

Pokud výchozí hodnoty odpovídají požadovaným, popřípadě jakmile provedete požadovaná nastavení, stiskněte  a kdykoli funkci aktivujte.

Během fáze odložení po stisku  trouba přeskočí tuto fázi a okamžitě spustí funkci.

Upozornění: Po provedení výběru funkce se na displeji zobrazí doporučení nejvhodnější úrovně každé funkce.

Zastavit spuštěnou funkci můžete stisknutím .

Je-li trouba horká a funkce vyžaduje zvláštní maximální teplotu, na displeji se zobrazí zpráva. Stiskněte **◀** pro návrat na předchozí obrazovku a zvolte jinou funkci, popřípadě vyčkejte až do úplného vychladnutí.

4. PŘEDEHŘEV

Některé funkce mají fázi předehřátí trouby: Po spuštění funkce se na displeji zobrazí, že fáze předehřátí byla aktivována.



Po ukončení této fáze zazní zvukový signál a displej bude indikovat dosažení nastavené teploty a zobrazovat pokyn „VLOŽTE JÍDLO“.

V tomto okamžiku otevřete dveře, vložte pokrm do trouby, zavřete dveře a začněte pečení.

Upozornění: Vložení jídla do trouby před uplynutím doby předehřevu může nežádoucím způsobem ovlivnit konečný výsledek. Otevřením dveří během fáze předehřátí se tato fáze zastaví.

Čas pečení fázi předehřátí nezahrnuje. Pomocí **+** nebo **-** můžete vždy požadovanou teplotu změnit.

5. PŘERUŠENÍ PŘÍPRAVY / OTOČENÍ NEBO KONTROLA JÍDLA

Otevřením dvířek dojde k dočasnému pozastavení přípravy deaktivací vyhřívacích prvků.

Pokud si přejete proces přípravy obnovit, zavřete dvířka.

Některé funkce 6th Sense mohou požadovat otočení jídla během pečení.



Zazní zvukový signál a displej bude indikovat ukončení akce. Otevřete dvířka, provedte krok požadovaný displejem, dvířka uzavřete a pokračujte v pečení.

Stejným způsobem vás 10 % doby před koncem pečení trouba vyzve, abyste jídlo zkontrolovali.



Zazní zvukový signál a displej bude indikovat ukončení akce. Zkontrolujte jídlo, zavřete dvířka a pokračujte v pečení.

Upozornění: Pro přeskočení těchto kroků stiskněte . Pokud nebude proveden žádný zásah, trouba bude po uplynutí určité doby pokračovat v pečení.

6. KONEC PEČENÍ

Zazní zvukový signál a na displeji se zobrazí, že je pečení ukončeno.

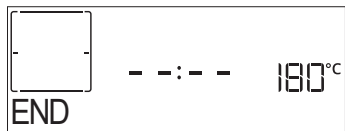

Stisknutím budete pokračovat ve vaření s ručním režimem (bez časovače). Stisknutím prodloužíte dobu vaření o nastavenou dobu. V obou případech budou nastavené parametry pro přípravu zachovány.

ZAPÉKÁNÍ

Některé funkce trouby umožňují zlátnutí povrchu pokrmu aktivací grilu těsně po dokončení pečení.



Když se na displeji zobrazí příslušná zpráva, v případě potřeby stiskněte pro spuštění pětiminutového cyklu zhnědnutí. Zastavit funkci a vypnout troubu můžete kdykoliv stisknutím .

. OBLÍBENÉ

Po ukončení přípravy vás displej vyzve k uložení funkce na váš seznam oblíbených funkcí pod číslem 1 až 10.



Přejete-li si uložit funkci jako oblíbenou a uchovat aktuální nastavení pro použití v budoucnu, stiskněte . V opačném případě tento požadavek ignorujte stisknutím .

Poté, co stisknete , stiskněte nebo a vyberte číslo pozice. Následně pro potvrzení stiskněte .

Upozornění: Je-li paměť plná, nebo pokud je zvolené číslo již obsazeno, trouba se vás dotáže na potvrzení přepsání předchozí funkce.

Pro vyvolání funkcí, které jste uložili naposledy, stiskněte : Na displeji se zobrazí seznam vašich oblíbených funkcí.

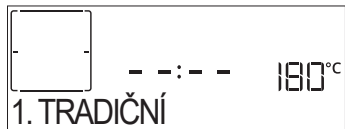

Pro výběr funkce stiskněte nebo , potvrďte stiskem a poté, pro spuštění, stiskněte .

FUNKCE SMARTCLEAN

Po stisknutí se na displeji zobrazí „Smart Clean“.

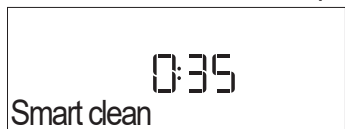

Stisknutím se funkce aktivuje: Displej vás bude informovat o všech krocích, které je třeba provést, aby bylo dosaženo co nejlepšího výsledku čištění: Řiďte se

těmito pokyny a po jejich dokončení stiskněte . Po provedení všech kroků spusťte cyklus čištění stisknutím tlačítka .

Upozornění: Během čistícího cyklu doporučujeme neotevírat dvířka, aby nedocházelo k úniku vodní páry, což by mohlo negativně ovlivnit výsledky čištění.

Jakmile cyklus skončí, na displeji začne problikávat příslušná zpráva. Nechejte troubu vychladnout a poté pomocí hadříku nebo houbičky její vnitřek vyčistěte a vysušte.

. MINUTKA

Když je trouba vypnutá, displej je možné používat jako samostatný časový spínač. Pokud chcete funkci aktivovat, ujistěte se, že trouba je vypnutá, a poté stiskněte nebo : Na displeji začne blikat ikona .

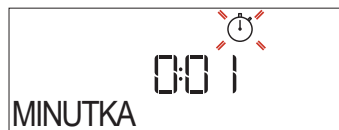

K nastavení požadované doby stiskněte nebo a časový spínač aktivujte stiskem .

Po ukončení odpočítávání času nastaveného na minutce zazní signál a na displeji se zobrazí upozornění.

Upozornění: Minutka neaktivuje žádný z cyklů vaření/pečení. Stiskněte nebo pro změnu času nastaveného na časovém spínači.

Poté, co byla minutka aktivována, můžete vybrat a spustit funkci.

Pro zapnutí trouby stiskněte a následně vyberte požadovanou funkci.

Po spuštění funkce časový spínač pokračuje nezávisle v odpočtu a do samotné funkce nezasahuje.

















































Upozornění: Během této fáze není možné vidět minutku (bude zobrazena pouze ikona), která bude pokračovat v odpočítávání na pozadí. Pro opětovné zobrazení minutky stiskněte , čímž zastavíte právě probíhající funkci.

. ZÁMEK KLÁVES

Pro uzamknutí tlačítek stiskněte a alespoň na pět sekund podržte . Stejným postupem klávesnici odemknete.



Upozornění: Tuto funkci lze zapnout také během pečení. Z bezpečnostních důvodů lze troubu kdykoliv vypnout stisknutím .

KATEGORIE POTRAVIN		DOPORUČENÉ MNOŽSTVÍ	OTÁČENÍ NEBO MÍCHÁNÍ (Z DOBY PEČENÍ)	ÚROVEŇ A PŘÍSLUŠENSTVÍ	
LASAGNE	-	0,5–3 kg	-	2 	
MASO	Hovězí pečeně	Pečeně	-	3 	
		Hamburgery	3/5	5 4  	
	Vepřové pečené	Pečeně	0,6–2,5 kg	-	3 
		Párky a klobásy	1,5–4 cm	2/3	5 4  
	Kuřecí pečeně	Celé	0,6–3 kg	-	2 
		Řízek a prso	1–5 cm	2/3	5 4  
	Kebaby	1 mřížka	1/2	5 4  	
RYBA	Filety	0,5–3 cm	-	3 2  	
	Zmražené filety	0,5–3 cm	-	3 2  	
ZELENINA	Pečená zelenina	Brambory	0,5–1,5 kg	-	3 
		Plněná zelenina	0,1–0,5 kg každý	-	3 
		Pečená zelenina	0,5–1,5 kg	-	3 
	Gratinovaná zelenina	Brambory	1 plech	-	3 
		Rajčata	1 plech	-	3 
		Papriky	1 plech	-	3 
		Brokolice	1 plech	-	3 
		Květák	1 plech	-	3 
		Jiné	1 plech	-	3 
KOLÁČE A CUKROVÍ	Kynuté koláče ve formě	Piškotový koláč	0,5–1,2 kg	-	3 
		Sušenky	0,2–0,6 kg	-	3 
	Cukroví & plněné koláče	Odpalované těsto	1 plech	-	3 
		Koláč	0,4–1,6 kg	-	3 
		Závin	0,4–1,6 kg	-	3 
		Plněný ovocný koláč	0,5–2 kg	-	3 
SLANÉ KOLÁČE	-	0,8–1,2 kg	-	2 	
CHLÉB (PEČIVO)	Žemle	60–150 g každý	-	3 	
	Sendvič ve formě	400–600 g každý	-	2 	
	Velký chléb	0,7–2,0 kg	-	2 	
	Bagety	200–300 g každý	-	3 	
PIZZA	Tenké	kulatý plech	-	2 	
	Silné	kulatý plech	-	2 	
	Mražené	1–4 vrstvy	-	2 	
				4 1  	
				5 3 1   	
				5 4 2 1    	

































PŘÍSLUŠENSTVÍ



Rošt

Pečící plech
nebo dortová forma na
roštuOdkapávací plech /
hluboký plech nebo plech
na pečeníOdkapávací plech / plech
na pečeníOdkapávací plech
s 500 ml vody

TABULKA TEPELNÉ ÚPRAVY

RECEPT	FUNKCE	PŘEDEHŘEV	TEPLOTA (°C)	DOBA TRVÁNÍ (MIN)	ROŠT A PŘÍSLUŠENSTVÍ
Kynuté koláče / koláče z piškotového těsta		Ano	170	30–50	2
		Ano	160	30–50	2
		Ano	160	30–50	4 1
Plněné moučníky (cheesecake, závin, ovocný koláč)		Ano	160–200	30–85	3
		Ano	160–200	35–90	4 1
Sušenky / linecké pečivo		Ano	150	20–40	3
		Ano	140	30–50	4
		Ano	140	30–50	4 1
		Ano	135	40–60	5 3 1
Koláčky / muffiny		Ano	170	20–40	3
		Ano	150	30–50	4
		Ano	150	30–50	4 1
		Ano	150	40–60	5 3 1
Odpalované pečivo		Ano	180–200	30–40	3
		Ano	180–190	35–45	4 1
		Ano	180–190	35–45 *	5 3 1
Pusinky		Ano	90	110–150	3
		Ano	90	130–150	4 1
		Ano	90	140–160 *	5 3 1
Pizza / chléb / chléb „focaccia“		Ano	190–250	15–50	2
		Ano	190–230	20–50	4 1
Pizza (tenká, silná, focaccia)		Ano	220–240	25–50 *	5 3 1
Mražená pizza		Ano	250	10–15	3
		Ano	250	10–20	4 1
		Ano	220–240	15–30	5 3 1
Slané koláče (zeleninové, quiche)		Ano	180–190	45–55	3
		Ano	180–190	45–60	4 1
		Ano	180–190	45–70 *	5 3 1
Pečivo z listového těsta		Ano	190–200	20–30	3
		Ano	180–190	20–40	4 1
		Ano	180–190	20–40 *	5 3 1
Lasagne / nákypy / zapékané těstoviny / cannelloni		Ano	190–200	45–65	3

FUNKCE



Tradiční



Horký vzduch



Konvenční Pečení



Gril



Turbo Grill



Maxi Cooking



Cook 4



Eco horký vzduch

RECEPT	FUNKCE	PŘEDEHŘEV	TEPLOTA (°C)	DOBA TRVÁNÍ (MIN)	ROŠT A PŘÍSLUŠENSTVÍ
Jehněčí / telecí / hovězí / vepřové 1 kg		Ano	190–200	80–110	
Vepřová pečeně s kůží 2 kg		-	170	110–150	
Kuře/králík/kachna 1 kg		Ano	200–230	50–100	
Husa/krocán 3 kg		Ano	190–200	80–130	
Pečená ryba / v papilotě (filety, vcelku)		Ano	180–200	40–60	
Plněná zelenina (rajčata, cukety, lilky)		Ano	180–200	50–60	
Topinky/toasty		-	3 (vysoké)	3–6	
Rybí filé / řízky		-	2 (střední)	20–30 **	
Klobásy / kebaby / žebírka / hamburgery		-	2–3 (střední–vysoká)	15–30 **	
Pečené kuře 1–1,3 kg		-	2 (střední)	55–70 ***	
Jehněčí kýta / kýty		-	2 (střední)	60–90 ***	
Pečené brambory		-	2 (střední)	35–55 ***	
Zapékaná zelenina		-	3 (vysoké)	10–25	
Sušenky	Cookies	Ano	135	50–70	
Linecké koláče	Linecké koláče	Ano	170	50–70	
Kulatá pizza	Pizza	Ano	210	40–60	
Kompletní jídlo: Ovocný koláč (úroveň 5) / lasagne (úroveň 3) / maso (úroveň 1)		Ano	190	40–120 *	
Kompletní jídlo: Ovocný dort (úroveň 5) / pečená zelenina (úroveň 4) / lasagne (úroveň 2) / porce masa (úroveň 1)	Menu	Ano	190	40–120 *	
Lasagne a maso		Ano	200	50–100 *	
Maso a brambory		Ano	200	45–100 *	
Ryby a zelenina		Ano	180	30–50 *	
Nadívané maso		-	200	80–120 *	
Naporcované maso (králíčí, kuřecí, jehněčí)		-	200	50–100 *	

* Odhadovaná doba přípravy: Jídlo lze z trouby kdykoli vytáhnout, záleží na vašich požadavcích.

** Po uplynutí poloviny doby pečení jídlo obraťte.

*** Po uplynutí dvou třetin doby pečení jídlo obraťte (je-li to třeba).

JAK POUŽÍVAT TABULKU PRO TEPELNOU ÚPRAVU

Tabulka udává nejlepší funkci, příslušenství a úroveň, kterou je třeba použít pro přípravu různých druhů jídel.

Doba pečení se počítá od okamžiku vložení jídla do trouby bez doby předehřátí (které je u některých receptů nutné).

Teploty a doby pečení mají pouze orientační charakter, neboť se odvíjejí od množství jídla a použitého příslušenství.

Nastavte nejprve nejnižší doporučené hodnoty a není-li jídlo dostatečně propečené, teprve pak tyto hodnoty zvyšte.

Použijte dodané příslušenství a nejlépe tmavě zbarvené kovové dortové formy a plechy na pečení. Můžete použít také nádoby a příslušenství z pyrexu nebo kameniny, ale pamatujte, že se tím doba pečení mírně prodlouží.

PŘÍSLUŠENSTVÍ					
	Rošt	Pečicí plech nebo dortová forma na roštu	Odkapávací plech / hluboký plech nebo plech na pečení na roštu	Odkapávací plech / plech na pečení	Odkapávací plech s 500 ml vody

ČIŠTĚNÍ A ÚDRŽBA

Před prováděním jakékoliv údržby a čištění se ujistěte, že trouba stihla vychladnout.
Nepoužívejte parní čističe.

Nepoužívejte drátěnku, drsné houbičky ani abrazivní/žíravé prostředky, neboť by tím mohlo dojít k poškození povrchu spotřebiče.

Používejte bezpečnostní rukavice.
Před prováděním jakékoliv údržby musí být trouba odpojena od elektrické sítě.

VNĚJŠÍ POVRCHY

- Povrchy čistěte vlhkou utěrkou z mikrovlákna. Jsou-li velmi znečištěné, přidejte několik kapek pH neutrálního čisticího prostředku. Nakonec je otřete suchým hadříkem.
- Nepoužívejte korozivní ani brusné čisticí prostředky. Jestliže se tyto prostředky přesto nedopatřením dostanou do styku s troubou, ihned potřísněný povrch otřete vlhkým hadříkem z mikrovlákna.

VNITŘNÍ POVRCHY

- Po každém použití nechte troubu vychladnout a poté ji vyčistěte, a to ideálně v době, když je ještě teplá, aby bylo možné odstranit skvrny a zbytky jídla. Chcete-li vysušit případnou kondenzaci, která se vytvořila v důsledku tepelné úpravy potravin s vysokým obsahem vody, nechejte troubu zcela vychladnout a poté ji vytřete do sucha hadříkem nebo houbičkou.

- Pro optimální očištění vnitřních povrchů aktivujte funkci „Smart Clean“. (Jen u některých modelů.)
- Sklo dveří čistěte vhodným tekutým prostředkem.
- Pro usnadnění čištění lze dvířka vymontovat z pantů.

PŘÍSLUŠENSTVÍ

Ihned po použití vložte příslušenství do roztoku mycího prostředku na nádobí. Je-li ještě horké, použijte kuchyňské chňapky. Zbytky jídel odstraníte vhodným kartáčkem nebo houbičkou na nádobí.

VÝMĚNA ŽÁROVKY TROUBY

1. Odpojte troubu od elektrické sítě.
2. Odšroubujte kryt žárovky, vyměňte ji a našroubujte kryt zpět.
3. Znovu připojte troubu k elektrické síti.

Upozornění: Používejte pouze halogenové žárovky T300 °C, 20–40 W/230 V typu G9. Žárovka, kterou je spotřebič vybaven, je speciálně navržena pro domácí spotřebiče a není vhodná pro všeobecné osvětlení místností v domácnostech (směrnice EU 244/2009). Žárovky lze zakoupit v servisním středisku.

– Používáte-li halogenové žárovky, nemanipulujte s nimi holými rukama, neboť otisky prstů je mohou poškodit. Nepoužívejte troubu bez nainstalovaného krytu žárovky.

DEMONTÁŽ A ZPĚTNÁ MONTÁŽ DVÍŘEK

1. **Přejete-li si dvířka demontovat**, zcela je otevřete a posouvejte západky směrem dolů, dokud nedojde k jejich odjištění.

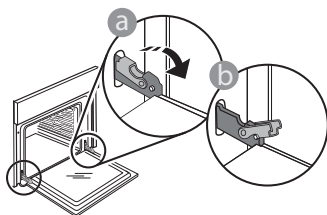

2. Dvířka dobře uzavřete. Pevně je držte oběma rukama – nedržte je za rukojeť.

Dvířka snadno vysadíte tak, že je budete nepřetržitě zavírat a současně za ně táhnout, dokud se neuvolní z usazení. Odložte dvířka na stranu na měkký povrch.

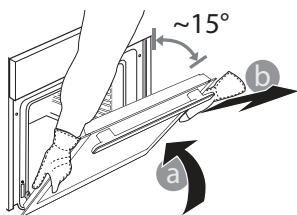

3. **Dvířka opět nasadíte** tak, že je přiložíte k troubě, nasměrujete háčky pantů oproti jejich usazení a do příslušného usazení zajistíte i horní část.
4. Dvířka posuňte směrem dolů a poté je naplno otevřete. Posuňte západky směrem dolů do jejich původní polohy: Ujistěte se, že jste je posunuli dolů až na doraz.

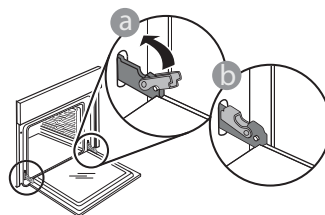

Správnou polohu západek zkontrolujete tak, že na ně lehce zatlačíte.

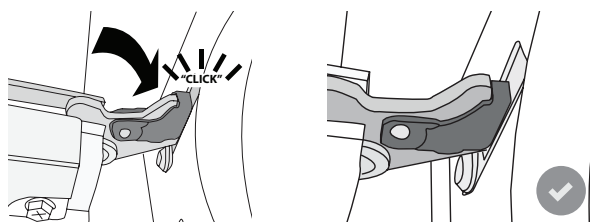

5. Zkuste dvířka zavřít a zkontrolujte, zda jsou v jedné rovině s ovládacím panelem. Pokud tomu tak není, výše uvedený postup opakujte: Pokud dvířka správně nefungují, mohou se poškodit.

ODSTRAŇOVÁNÍ ZÁVAD

PROBLÉM	MOŽNÁ PŘÍČINA	ŘEŠENÍ
Trouba nefunguje.	Přerušení napájení. Odpojení od elektrické sítě.	Zkontrolujte, zda je síť pod napětím a zda je trouba připojená k elektrickému napájení. Vypněte a opět zapněte troubu. Zjistíte tak, zda porucha stále trvá.
Na displeji je písmeno „F“ následované číslem nebo písmenem.	Trouba je rozbitá.	Vypněte a opět zapněte troubu. Zjistíte tak, zda porucha stále trvá. Pokuste se obnovit „TOVÁRNÍ NASTAV.“ dostupné z nabídky „NASTAVENÍ“. Kontaktujte nejbližší centrum poprodejních služeb pro zákazníky a uveďte číslo následující za písmenem „F“.
Trouba se nezahřívá.	Je-li zapnuta funkce „DEMO“, aktivní jsou všechny ovládací prvky a nabídky, trouba však nehřeje. Každých 60 sekund se na displeji zobrazí nápis „DEMO“.	V nabídce „NASTAVENÍ“ vyhledejte možnost „DEMO“ a zvolte „Off“.
Světlo se zhasne.	Úsporný režim „EKO“ je „Zap“.	V nabídce „NASTAVENÍ“ vyhledejte možnost „EKO“ a zvolte „Off“.
Dvířka dobře nedovírají.	Bezpečnostní zářezky jsou v nesprávné poloze.	Dodržte následující pokyny pro demontáž a opětovné nasazení dvířek, které jsou uvedené v oddíle „Čištění a údržba“, a ujistěte se, že se bezpečnostní zářezky nacházejí ve správné poloze.
Dojde k výpadku elektrické energie v domě.	Chybné nastavení napájení.	Zkontrolujte, zda je zatížitelnost domácí sítě alespoň 3 kW. Pokud není, snižte výkon na 13 amperů. V nabídce „NASTAVENÍ“ vyhledejte možnost „VÝKON“ a zvolte „Slabý“.



Zásady, standardní dokumentaci a další informace o výrobku naleznete:

- na naší webové stránce **docs.whirlpool.eu**,
- pomocí naskenování QR kódu,
- případně **kontaktujte náš poprodejní servis** (telefonní číslo naleznete v záručním listě). Při kontaktování našeho poprodejního servisu prosím uveďte kódy na identifikačním štítku produktu.

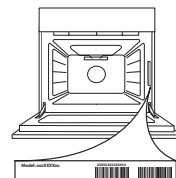

ΚΑΘΗΜΕΡΙΝΟΣ ΟΔΗΓΟΣ ΑΝΑΦΟΡΑΣ



ΣΑΣ ΕΥΧΑΡΙΣΤΟΥΜΕ ΠΟΥ ΑΓΟΡΑΣΑΤΕ ΕΝΑ ΠΡΟΪΟΝ WHIRLPOOL

Για να έχετε πλήρη υποστήριξη, καταχωρίστε το προϊόν σας στην ιστοσελίδα www.whirlpool.eu/register



Μπορείτε να κατεβάσετε τις "Οδηγίες ασφάλειας" και τον "Οδηγό χρήσης και φροντίδας" με σύνδεση στην ιστοσελίδα μας docs.whirlpool.eu και ακολουθώντας τις οδηγίες στην πίσω πλευρά του παρόντος εγχειριδίου.

! Πριν χρησιμοποιήσετε τη συσκευή διαβάστε προσεκτικά τον Οδηγό Υγείας και Ασφάλειας.

ΠΕΡΙΓΡΑΦΗ ΠΡΟΪΟΝΤΟΣ

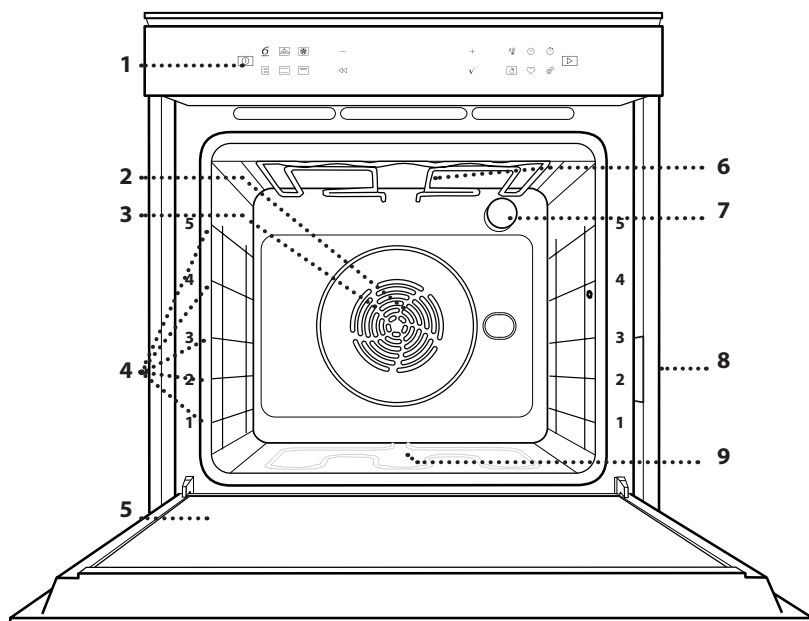

1. Πίνακας ελέγχου
2. Ανεμιστήρας
3. Κυκλική αντίσταση (δεν είναι ορατή)
4. Οδηγοί ραφιού (το επίπεδο υποδεικνύεται στη μπροστινή πλευρά του φούρνου)
5. Πόρτα
6. Επάνω αντίσταση/γκριλ
7. Λάμπα
8. Πινακίδα αναγνώρισης (να μην αφαιρείται)
9. Κάτω αντίσταση (δεν φαίνεται)

ΠΕΡΙΓΡΑΦΗ ΤΟΥ ΠΙΝΑΚΑ ΕΛΕΓΧΟΥ

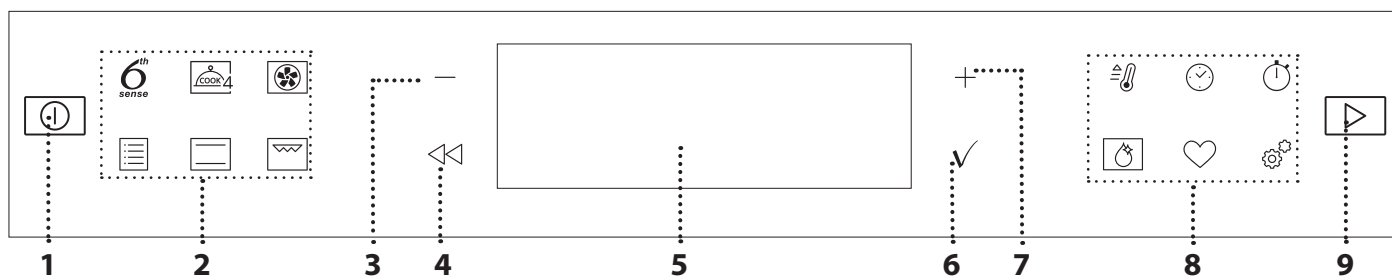

1. ON / OFF (ΕΝΕΡΓΟΠΟΙΗΣΗ/ ΑΠΕΝΕΡΓΟΠΟΙΗΣΗ)

Για το άναμμα ή το σβήσιμο του φούρνου και για την παύση ή τη διακοπή λειτουργίας.

2. ΑΜΕΣΗ ΠΡΟΣΒΑΣΗ ΣΕ ΛΕΙΤΟΥΡΓΙΕΣ

Για γρήγορη πρόσβαση στις λειτουργίες και το μενού.

3. ΚΟΥΜΠΙ ΠΛΟΗΓΗΣΗΣ MINUS (ΜΕΙΟΝ)

Για κύλιση του μενού και μείωση των

ρυθμίσεων ή των τιμών μιας λειτουργίας.

4. ΠΙΣΩ

Για επιστροφή στην προηγούμενη οθόνη.

Κατά τη διάρκεια μαγειρέματος, επιτρέπει την αλλαγή των ρυθμίσεων.

5. ΟΘΟΝΗ

6. ΕΠΙΒΕΒΑΙΩΣΗ

Για επιβεβαίωση της επιλογής μιας λειτουργίας ή μιας επιλεγμένης τιμής.

7. ΚΟΥΜΠΙ ΠΛΟΗΓΗΣΗΣ PLUS (ΣΥΝ)

Για κύλιση του μενού και αύξηση των ρυθμίσεων ή των τιμών μιας λειτουργίας.

8. ΑΜΕΣΗ ΠΡΟΣΒΑΣΗ ΣΤΙΣ ΕΠΙΛΟΓΕΣ / ΛΕΙΤΟΥΡΓΙΕΣ

Για γρήγορη πρόσβαση στις λειτουργίες, διάρκεια, ρυθμίσεις και τα αγαπημένα.

9. ΕΝΑΡΞΗ

Για να ξεκινήσετε μια λειτουργία χρησιμοποιώντας τις ειδικές ή βασικές ρυθμίσεις.

ΕΞΑΡΤΗΜΑΤΑ

ΣΧΑΡΑ

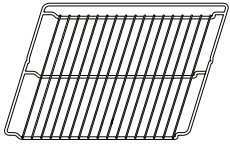

Χρησιμοποιήστε τους για το ψήσιμο του φαγητού ή για τη στήριξη σκευών, ταψιών κέικ και άλλων σκευών κατάλληλων για χρήση στο φούρνο

ΛΙΠΟΣΥΛΛΕΚΤΗΣ

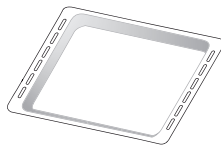

Για χρήση ως ταψί για το μαγείρεμα κρέατος, ψαριών, λαχανικών, φοκάτσια, κ.λπ. ή για τοποθέτηση κάτω από τη σχάρα για τη συλλογή των χυμών μαγειρέματος.

ΤΑΨΙ ΖΑΧΑΡΟΠΛΑΣΤΙΚΗΣ

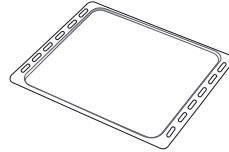

Για να ψήνετε ψωμί και πίτες αλλά και κρέας, ψάρι σε λαδόκολλα κ.λπ.

ΚΙΝΗΤΟΙ ΟΔΗΓΟΙ *

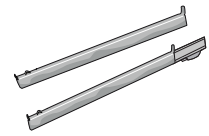

Για να βάζετε και να βγάζετε εύκολα εξαρτήματα.

* Διατίθεται μόνο σε ορισμένα μοντέλα

Ο αριθμός και ο τύπος των εξαρτημάτων μπορεί να διαφέρει ανάλογα με το μοντέλο που αγοράσατε.

Άλλα αξεσουάρ μπορούν να αγοραστούν χωριστά από το κέντρο εξυπηρέτησης πελατών.

ΤΟΠΟΘΕΤΗΣΗ ΤΗΣ ΣΧΑΡΑΣ ΚΑΙ ΑΛΛΩΝ ΕΞΑΡΤΗΜΑΤΩΝ

Τοποθετήστε τη σχάρα οριζόντια σύροντας στους οδηγούς του ραφιού και βεβαιωθείτε ότι η πλευρά με το ανυψωμένο άκρο είναι γυρισμένη προς τα επάνω.

Τα άλλα αξεσουάρ, όπως το ταψί για λίπη και το ταψί ψησίματος, τοποθετούνται οριζόντια με τον ίδιο τρόπο όπως η σχάρα.

ΑΦΑΙΡΕΣΗ ΚΑΙ ΕΠΑΝΑΤΟΠΟΘΕΤΗΣΗ ΟΔΗΓΩΝ ΡΑΦΙΟΥ

- Για να αφαιρέσετε τους οδηγούς ραφιών, σηκώστε τους οδηγούς και στη συνέχεια τραβήξτε απαλά το κάτω τμήμα έξω από την υποδοχή του: Τώρα μπορείτε να αφαιρέσετε τους οδηγούς ραφιών.
- Για να τοποθετήσετε ξανά τους οδηγούς ραφιών, πρώτα τοποθετήστε τους στην άνω υποδοχή. Κρατώντας τους σηκωμένους, σύρετε μέσα στο θάλαμο ψησίματος και κατεβάστε τους στη θέση τους στις κάτω υποδοχές.

ΕΦΑΡΜΟΓΗ ΤΩΝ ΚΙΝΗΤΩΝ ΟΔΗΓΩΝ (ΕΦΟΣΟΝ ΔΙΑΤΙΘΕΝΤΑΙ)

Αφαιρέστε τους οδηγούς ραφιών από το φούρνο και αφαιρέστε το προστατευτικό πλαστικό από τους κινητούς οδηγούς.

Σφίξτε το άνω κλιπ του κινητού οδηγού στον οδηγό ραφιού και σύρετε τον μέχρι τέρμα. Κατεβάστε το άλλο κλιπ στη θέση τους. Για να ασφαλίσει ο οδηγός, πιέστε το κάτω τμήμα του κλιπ προς τον οδηγό ραφιού. Βεβαιωθείτε ότι οι κινητοί οδηγοί μπορούν να κινηθούν ελεύθερα. Επαναλάβετε τα βήματα στον άλλο οδηγό ραφιού στο ίδιο επίπεδο.

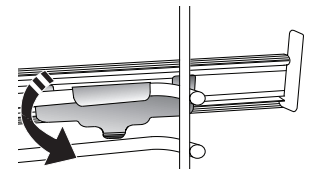
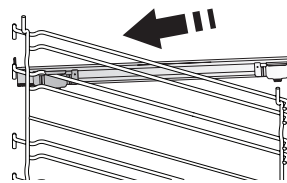

Σημείωση: Οι κινητοί οδηγοί μπορούν να τοποθετηθούν σε οποιοδήποτε ράφι.

ΛΕΙΤΟΥΡΓΙΕΣ

6th SENSE

Αυτή η λειτουργία επιτρέπει το εντελώς αυτόματο ψήσιμο για όλα τα φαγητά (Λαζάνια, Κρέας, Ψάρι, Λαχανικά, Κέικ & Γλυκά, Αλμυρά κέικ, Ψωμί, Πίτσα).

Για το καλύτερο αποτέλεσμα με αυτήν τη λειτουργία, ακολουθήστε τις οδηγίες στον σχετικό πίνακα μαγειρέματος.

ΛΕΙΤΟΥΡΓΙΕΣ COOK 4

Για το μαγείρεμα διαφορετικών φαγητών που απαιτούν την ίδια θερμοκρασία μαγειρέματος σε τέσσερα επίπεδα ταυτόχρονα. Αυτή η λειτουργία μπορεί να χρησιμοποιηθεί για να ψήσετε μπισκότα, κέικ, στρογγυλή πίτσα (και κατεψυγμένη) και να προετοιμάσετε ένα πλήρες γεύμα. Ακολουθήστε τον πίνακα μαγειρέματος για να έχετε καλύτερα αποτελέσματα.

ΕΞΑΝΑΓΚΑΣΜΕΝΟΣ ΑΕΡΑΣ

Για ψήσιμο διαφορετικών τροφίμων που απαιτούν την ίδια θερμοκρασία σε διαφορετικά επίπεδα (μέγιστο τρία) ταυτόχρονα. Αυτή η λειτουργία μπορεί να χρησιμοποιηθεί για το ψήσιμο διαφορετικών φαγητών χωρίς να μεταφέρονται οσμές από το ένα φαγητό στο άλλο.

ΠΑΡΑΔΟΣΙΑΚΕΣ ΛΕΙΤΟΥΡΓΙΕΣ

• ΣΥΜΒΑΤ. ΨΗΣΙΜΟ

Για να μαγειρέψετε κρέας, να ψήσετε κέικ με γέμιση σε ένα μόνο ράφι.

• TURBO GRILL

Για να ψήσετε μεγάλα κομμάτια κρέατος (μπούτια, ροστ μπίφ, κοτόπουλο). Συνιστάται να χρησιμοποιείτε το λιποσυλλέκτη για τη συλλογή των χυμών ψησίματος. Τοποθετήστε το ταψί σε οποιοδήποτε επίπεδο κάτω από τη σχάρα και προσθέστε 500 ml πόσιμο νερό.

• ΨΗΣ. ΚΑΤΕΨ.

Η λειτουργία αυτή επιλέγει αυτόματα την ιδανική θερμοκρασία και λειτουργία ψησίματος για 5 διαφορετικούς τύπους ήδη κατεψυγμένων φαγητών. Δεν χρειάζεται να προθερμάνετε το φούρνο.

• ΕΙΔΙΚΕΣ ΛΕΙΤΟΥΡΓΙΕΣ

» MAXI COOKING

Για να ψήσετε μεγάλα κομμάτια κρέατος (άνω των 2,5 κιλών). Για ομοιόμορφο ροδοκοκκίνισμα και στις δύο πλευρές, συνιστάται να γυρίσετε το κρέας κατά το ψήσιμο. Είναι καλό να περιχύνετε το κρέας με ζωμό σε τακτά χρονικά διαστήματα για να μη στεγνώσει.

» ΦΟΥΣΚΩΜΑ

Για το ιδανικό φούσκωμα γλυκιάς ή αλμυρής ζύμης. Για να εξασφαλίσετε την ποιότητα φουσκώματος, μην ενεργοποιείτε τη λειτουργία αν ο φούρνος είναι ακόμη ζεστός μετά από έναν κύκλο ψησίματος.

» ΑΠΟΨΥΞΗ

Για να επιταχύνετε την απόψυξη των τροφών. Τοποθετήστε το φαγητό στο μεσαίο επίπεδο σχάρας. Συνιστάται να αφήσετε το φαγητό στη συσκευασία του, ώστε να μην ξεραθεί εξωτερικά.

» ΔΙΑΤΗΡ. ΖΕΣΤΟ

Για να διατηρήσετε ζεστό και τραγανό το φαγητό που μόλις ψήσατε.

» ΕΞΑΝ. ΑΕΡ. ECO

Για το ψήσιμο γεμιστών κομματιών και φιλέτων κρέατος σε ένα μόνο ράφι. Το στέγνωμα του φαγητού αποτρέπεται με διακεκομμένη, απαλή κυκλοφορία αέρα. Όταν χρησιμοποιείται η οικονομική λειτουργία ECO, το φωτάκι θα παραμείνει σβηστό κατά τη διάρκεια ψησίματος. Για να χρησιμοποιήσετε τον κύκλο ECO (Οικονομικό) και κατά συνέπεια να βελτιώσετε την κατανάλωση ρεύματος, η πόρτα του φούρνου δεν πρέπει να ανοίξει έως ότου το φαγητό να είναι εντελώς μαγειρεμένο.

ΣΥΜΒΑΤΙΚΟ

Για το ψήσιμο οποιουδήποτε είδους φαγητού σε ένα μόνο ράφι.

GRILL

Για να ψήσετε στο γκριλ μπριζόλες, σουβλάκια, λουκάνικα, λαχανικά ογκρατέν, καθώς και για να φρυγανίσετε ψωμί. Όταν ψήνετε κρέας στο γκριλ, συνιστάται να χρησιμοποιείτε το λιποσυλλέκτη για τη συλλογή των χυμών ψησίματος. Τοποθετήστε τον δίσκο σε οποιοδήποτε επίπεδο κάτω από τη σχάρα και προσθέστε 500 ml πόσιμο νερό.

TAX. ΠΡΟΘΕΡΜ.

Για τη γρήγορη προθέρμανση του φούρνου.

ΧΡΟΝΟΔΙΑΚΟΠΤΕΣ

Για επεξεργασία τις τιμές των χρόνων λειτουργίας.

ΥΠΕΝΘ. ΛΕΠΤΩΝ

Για τη διατήρηση του χρόνου χωρίς την ενεργοποίηση μιας λειτουργίας.

SMART CLEAN

Η δράση του νερού που απελευθερώνεται κατά τη διάρκεια αυτού του ειδικού κύκλου καθαρισμού μέσω χαμηλής θερμοκρασίας, διευκολύνει την απομάκρυνση της βρωμιάς. Τοποθετήστε 200 ml πόσιμο νερό στην κάτω επιφάνεια του φούρνου και ενεργοποιήστε τη λειτουργία όταν ο φούρνος κρυώσει.

ΑΓΑΠΗΜΕΝΑ

Για εμφάνιση της λίστας των 10 αγαπημένων λειτουργιών.

ΡΥΘΜΙΣΕΙΣ

Για προσαρμογή των ρυθμίσεων του φούρνου.

Όταν είναι ενεργή η λειτουργία "ECO", η φωτεινότητα της οθόνης μειώνεται και το φως σβήνει μετά από 1 λεπτό για εξοικονόμηση ενέργειας. Η οθόνη ενεργοποιείται ξανά αυτόματα όταν πατηθεί κάποιο από τα κουμπιά.

Όταν είναι ενεργοποιημένη "On" η λειτουργία "ΔΟΚΙΜΗ" όλα τα χειριστήρια είναι ενεργοποιημένα και τα μενού διαθέσιμα αλλά ο φούρνος δεν θερμαίνεται. Για να απενεργοποιήσετε αυτή τη λειτουργία, αποκτήστε πρόσβαση στη λειτουργία "ΔΟΚΙΜΗ" από το μενού "ΡΥΘΜΙΣΕΙΣ" και επιλέξτε "Off".

Επιλέγοντας "ΕΠΑΝΑΦ. ΕΡΓΟΣΤ.", το προϊόν απενεργοποιείται και στη συνέχεια επιστρέφει στην πρώτη ενεργοποίηση. Όλες οι ρυθμίσεις διαγράφονται.

ΠΡΩΤΗ ΧΡΗΣΗ

1. ΕΠΙΛΕΞΤΕ ΓΛΩΣΣΑ

Θα χρειαστεί να ρυθμίσετε τη γλώσσα και την ώρα όταν ανάψετε τη συσκευή για πρώτη φορά: Στην οθόνη εμφανίζεται η ένδειξη «English».



Πατήστε το + ή το - για να κυλήσετε τη λίστα με τις διαθέσιμες γλώσσες και επιλέξτε αυτήν που θέλετε.

Πατήστε το ✓ για επιβεβαίωση της επιλογής.

Σημείωση: Η αλλαγή της γλώσσας μπορεί να γίνει και στη συνέχεια επιλέγοντας "ΓΛΩΣΣΑ" στο μενού "ΡΥΘΜΙΣΕΙΣ", που είναι διαθέσιμο πατώντας το .

2. ΡΥΘΜΙΣΤΕ ΤΗΝ ΚΑΤΑΝΑΛΩΣΗ ΕΝΕΡΓΕΙΑΣ

Ο φούρνος είναι προγραμματισμένος να καταναλώνει ηλεκτρική ενέργεια σε επίπεδο συμβατό με το οικιακό δίκτυο με ισχύ μεγαλύτερη από 3 kW (16): Αν στην οικία σας χρησιμοποιείται χαμηλότερη ισχύς, θα χρειαστεί να την μειώσετε την ισχύ (13).



πατήστε το + ή το - για να επιλέξετε 16 "High" ή 13 "Low" και πατήστε το ✓ για επιβεβαίωση.

ΚΑΘΗΜΕΡΙΝΗ ΧΡΗΣΗ

1. ΕΠΙΛΟΓΗ ΛΕΙΤΟΥΡΓΙΑΣ

Πατήστε το  για να ανάψετε το φούρνο: Στην οθόνη εμφανίζεται η τελευταία κύρια λειτουργία που χρησιμοποιήθηκε ή το κύριο μενού.

Μπορείτε να επιλέξετε τις λειτουργίες πατώντας το εικονίδιο για μία από τις κύριες λειτουργίες ή με κύλιση του μενού: Για να επιλέξετε ένα στοιχείο από το μενού (στην οθόνη εμφανίζεται το πρώτο διαθέσιμο στοιχείο), πατήστε + ή - για να επιλέξετε το επιθυμητό, μετά πατήστε ✓ για επιβεβαίωση.

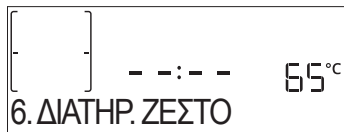

2. ΡΥΘΜΙΣΤΕ ΤΗ ΛΕΙΤΟΥΡΓΙΑ

Αφού επιλέξετε τη λειτουργία που θέλετε, μπορείτε να αλλάξετε τις ρυθμίσεις. Στην οθόνη θα εμφανιστούν οι ρυθμίσεις που μπορούν να αλλάξουν διαδοχικά. Πιέζοντας το << μπορείτε να αλλάξετε την προηγούμενη ρύθμιση ξανά.

ΘΕΡΜΟΚΡΑΣΙΑ / ΕΠΙΠΕΔΟ GRILL



Όταν η τιμή αρχίσει να αναβοσβήνει στην οθόνη, πατήστε το + ή το - για να την αλλάξετε, στη συνέχεια πατήστε το ✓ για επιβεβαίωση και για να συνεχίσετε σε αλλαγή των ρυθμίσεων που

3. ΡΥΘΜΙΣΤΕ ΤΗΝ ΩΡΑ

Αφού επιλέξετε την ισχύ, θα χρειαστεί να ρυθμίσετε την τρέχουσα ώρα: Στην οθόνη αναβοσβήνουν τα δύο ψηφία για την ώρα.



πατήστε το + ή το - για να ρυθμίσετε την ώρα και πατήστε το ✓ : Στην οθόνη αναβοσβήνουν τα δύο ψηφία για τα λεπτά.

Πατήστε το + ή το - για να ρυθμίσετε τα λεπτά και πατήστε το ✓ για επιβεβαίωση.

Σημείωση: Ενδέχεται να χρειαστεί να ρυθμίσετε ξανά την ώρα έπειτα από διακοπές ρεύματος μεγάλης διάρκειας. Επιλέξτε "ΡΟΛΟΙ" στο μενού "ΡΥΘΜΙΣΕΙΣ", που είναι διαθέσιμο πατώντας το .

4. ΘΕΡΜΑΝΣΗ ΦΟΥΡΝΟΥ

Ένας καινούργιος φούρνος μπορεί να εκλύει οσμές που έχουν παραμείνει από την διαδικασία κατασκευής: Αυτό είναι απόλυτα φυσιολογικό.

Πριν ξεκινήσετε το ψήσιμο φαγητού, συνιστάται να ζεσταίνεται το φούρνο άδειο έτσι ώστε να απομακρυνθούν τυχόν οσμές. Αφαιρέστε τα χαρτόνια ή τυχόν πλαστικό φιλμ από το φούρνο και αφαιρέστε από μέσα τα εξαρτήματα. Θερμάνετε το φούρνο στους 200 °C για περίπου μία ώρα, χρησιμοποιώντας καλύτερα τη λειτουργία κυκλοφορίας αέρα (π.χ. "ΕΞΑΝΑΓΚ. ΑΕΡΑΣ" ή "ΣΥΜΒΑΤ. ΨΗΣΙΜΟ").

Σημείωση: Συνιστάται να αερίσετε το χώρο μετά τη χρήση της συσκευής για πρώτη φορά.



ακολουθούν (εφόσον είναι δυνατό).

τον ίδιο τρόπο, μπορείτε να ρυθμίσετε το επίπεδο του γκριλ: Υπάρχουν προκαθορισμένα επίπεδα ισχύος για το ψήσιμο στο γκριλ: 3 (υψηλό), 2 (μεσαίο), 1 (χαμηλό).

Σημείωση: Μόλις ενεργοποιηθεί η λειτουργία, μπορείτε να αλλάξετε τη θερμοκρασία/επίπεδο γκριλ χρησιμοποιώντας το + ή το - .

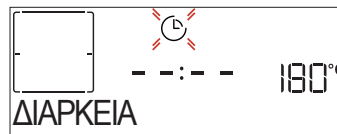
ΔΙΑΡΚΕΙΑ



Όταν αναβοσβήνει το εικονίδιο  στην οθόνη, πατήστε το + ή το - για να ρυθμίσετε το χρόνο που απαιτείται για να ολοκληρωθεί το μαγείρεμα, στη συνέχεια πατήστε το ✓ για επιβεβαίωση. Δεν χρειάζεται να ρυθμίσετε το χρόνο ψήσιματος αν θέλετε να διαχειριστείτε το ψήσιμο μη αυτόματα (χωρίς χρόνο ψήσιματος): Πατήστε το ✓ ή το  για επιβεβαίωση και έναρξη της λειτουργίας. Επιλέγοντας αυτή τη λειτουργία, δεν μπορείτε να προγραμματίσετε καθυστερημένη έναρξη της λειτουργίας.

Σημείωση: Μπορείτε να προσαρμόσετε το χρόνο μαγειρέματος που ρυθμίστηκε κατά τη διάρκεια μαγειρέματος πιέζοντας το  : πατήστε το + ή το - να τον τροποποιήσετε και μετά πατήστε το ✓ για επιβεβαίωση.

ΤΕΛΟΣ ΧΡΟΝΟΥ (ΚΑΘΥΣΤΕΡΗΣΗ)

Σε πολλές λειτουργίες, μόλις ρυθμίσετε το χρόνο μαγειρέματος μπορείτε να καθυστερήσετε την έναρξη της λειτουργίας

προγραμματίζοντας το χρόνο τέλους. Στην οθόνη εμφανίζεται το τέλος χρόνου ενώ το εικονίδιο  αναβοσβήνει.



Πατήστε το **+** ή το **-** για να ρυθμίσετε την ώρα που θέλετε να ολοκληρωθεί το μαγείρεμα, μετά πατήστε το **✓** για επιβεβαίωση και ενεργοποίηση της λειτουργίας. Βάλτε το φαγητό στο φούρνο και κλείστε την πόρτα: Η λειτουργία θα ξεκινήσει αυτόματα μετά από το χρονικό διάστημα που υπολογίστηκε προκειμένου να τερματιστεί το μαγείρεμα στο χρόνο που επιλέξατε.

Σημείωση: Ο προγραμματισμός χρόνου καθυστέρησης έναρξης μαγειρέματος απενεργοποιεί πάντα την φάση προθέρμανσης του φούρνου: Ο φούρνος θα φτάσει στην επιθυμητή θερμοκρασία βαθμιαία, κάτι που σημαίνει ότι οι χρόνοι μαγειρέματος θα είναι ελαφρώς μεγαλύτεροι από αυτούς που αναγράφονται στον πίνακα μαγειρέματος. Κατά τη διάρκεια του χρόνου αναμονής, μπορείτε να πατήσετε το **+** ή το **-** για να αλλάξετε το προγραμματισμένο τέλος χρόνου ή πατήστε το **◀** για να αλλάξετε άλλες ρυθμίσεις. Πατώντας το , για εμφάνιση πληροφοριών, μπορείτε να αλλάξετε μεταξύ τέλους χρόνου και διάρκειας.

6th SENSE

Αυτές οι λειτουργίες επιλέγουν αυτόματα τον καλύτερο τρόπο μαγειρέματος, τη θερμοκρασία και τη διάρκεια μαγειρέματος ή ψησίματος για όλα τα διαθέσιμα φαγητά.

Όταν απαιτείται, απλά υποδείξτε τα χαρακτηριστικά του φαγητού για να έχετε το καλύτερο αποτέλεσμα.

ΒΑΡΟΣ / ΥΨΟΣ (ΣΤΤΡΟΓΓΥΛΟ-ΔΙΣΚΟΣ-ΕΠΙΠΕΔΑ)



Για να ρυθμίσετε τη λειτουργία σωστά, ακολουθήστε τις οδηγίες στην οθόνη, όταν σας ζητηθεί, πατήστε το **+** ή το **-** για να ρυθμίσετε την απαιτούμενη τιμή και μετά πατήστε το **✓** για επιβεβαίωση.

ΨΗΣΙΜΟ / ΡΟΔΟΚΟΚΚΙΝΙΣΜΑ

Σε ορισμένες λειτουργίες 6th Sense μπορείτε να ρυθμίσετε το επίπεδο ψησίματος.

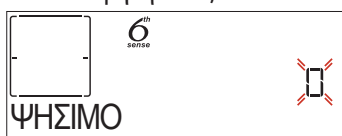

Όταν σας ζητηθεί, πατήστε το **+** ή το **-** για να επιλέξετε το επιθυμητό επίπεδο από μισοψημένο (-1) έως καλά ψημένο (+1). Πατήστε το **✓** ή το  για επιβεβαίωση και έναρξη της λειτουργίας.

με τον ίδιο τρόπο, όπου επιτρέπεται, σε ορισμένες λειτουργίες 6th Sense, μπορείτε να ρυθμίσετε το ροδοκοκκίνισμα από (-1) έως (+1).

3. ΕΝΑΡΞΗ ΛΕΙΤΟΥΡΓΙΑΣ

Σε οποιαδήποτε στιγμή, αν οι προεπιλεγμένες τιμές είναι αυτές που επιθυμείτε ή μόλις εφαρμόσετε τις ρυθμίσεις που επιθυμείτε, πατήστε το  για να ενεργοποιήσετε τη λειτουργία.

Κατά τη φάση καθυστέρησης, πατώντας το  ο φούρνος θα παρακάμψει αυτήν τη φάση, ξεκινώντας άμεσα τη λειτουργία.

Σημείωση: Μόλις επιλέξετε μια λειτουργία, η οθόνη θα προτείνει το

καταλληλότερο επίπεδο για κάθε λειτουργία.

Μπορείτε να σταματήσετε τη λειτουργία οποιαδήποτε στιγμή πατώντας το κουμπί .

Εάν ο φούρνος είναι ζεστός και η λειτουργία απαιτεί μια συγκεκριμένη μέγιστη θερμοκρασία, θα εμφανιστεί ένα μήνυμα στην οθόνη. Πατήστε το **<** για επιστροφή στην προηγούμενη οθόνη και επιλέξτε διαφορετική λειτουργία ή περιμένετε να κρυώσει εντελώς.

4. ΠΡΟΘΕΡΜΑΝΣΗ

Ορισμένες λειτουργίες έχουν μια φάση προθέρμανσης: Μόλις ξεκινήσει η λειτουργία, η οθόνη δείχνει ότι ενεργοποιήθηκε η λειτουργία προθέρμανσης.



Μόλις ολοκληρωθεί αυτή η φάση, εκπέμπεται ένα ηχητικό σήμα και στην οθόνη εμφανίζεται η ένδειξη ότι ο φούρνος έφτασε στην επιλεγμένη θερμοκρασία και θα σας ζητηθεί η "ΠΡΟΣΘ. ΦΑΓΗΤΟΥ". Στο σημείο αυτό, ανοίξτε την πόρτα, τοποθετήστε το φαγητό στο φούρνο, κλείστε το φούρνο και ξεκινήστε το μαγείρεμα.

Σημείωση: Η τοποθέτηση του φαγητού στο φούρνο πριν ολοκληρωθεί η προθέρμανση ενδέχεται να έχει ανεπιθύμητα αποτελέσματα για το τελικό ψήσιμο. Το άνοιγμα της πόρτας κατά τη φάση προθέρμανσης θα σταματήσει τη λειτουργία.

Ο χρόνος μαγειρέματος δεν περιλαμβάνει τη φάση προθέρμανσης. Μπορείτε πάντα να αλλάξετε τη θερμοκρασία στην οποία θέλετε να φτάσει ο φούρνος χρησιμοποιώντας το **+** ή το **-**.

5. ΣΤΑΜΑΤΗΣΤΕ ΤΟ ΨΗΣΙΜΟ / ΓΥΡΙΣΤΕ Η ΕΛΕΓΞΤΕ ΤΟ ΦΑΓΗΤΟ

Ανοίγοντας την πόρτα, το μαγείρεμα διακόπτεται προσωρινά σβήνοντας τις αντιστάσεις.

Για να συνεχίσετε τη διαδικασία μαγειρέματος, κλείστε την πόρτα.

Ορισμένες συνταγές μαγειρέματος 6th Sense απαιτούν να γυρίσετε το φαγητό κατά το ψήσιμο.



Ένα ηχητικό σήμα θα ηχήσει και η οθόνη εμφανίζει την ενέργεια που πρέπει να γίνει. Ανοίξτε την πόρτα, κάντε την ενέργεια που σας ζητήθηκε και κλείστε την πόρτα για να συνεχίσει το μαγείρεμα.

Με τον ίδιο τρόπο, στο 10% του χρόνου πριν από το τέλος του ψησίματος, ο φούρνος σας ζητάει να ελέγξετε το φαγητό.



Ένα ηχητικό σήμα θα ηχήσει και η οθόνη εμφανίζει την ενέργεια που πρέπει να γίνει. Ελέγξτε το φαγητό, κλείστε την πόρτα και συνεχίστε το μαγείρεμα.

Σημείωση: Πατήστε το  για να παρακάμψετε αυτές τις λειτουργίες. Διαφορετικά, μετά από ένα συγκεκριμένο χρονικό διάστημα χωρίς καμία ενέργεια, ο φούρνος θα συνεχίσει το μαγείρεμα.

6. ΤΕΛΟΣ ΜΑΓΕΙΡΕΜΑΤΟΣ

Εκπέμπεται ένα ηχητικό σήμα και στην οθόνη εμφανίζεται η ένδειξη ότι το μαγείρεμα ολοκληρώθηκε.

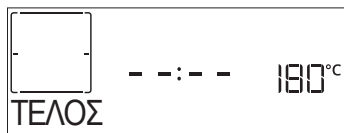

Πατήστε το για συνέχιση του μαγειρέματος σε χειροκίνητη λειτουργία (χωρίς χρόνο) ή πατήστε το για παράταση του χρόνου ψησίματος επιλέγοντας μια νέα διάρκεια. Και στις δύο περιπτώσεις, οι παράμετροι μαγειρέματος θα διατηρηθούν.

ΡΟΔΟΚΟΚΚΙΝΙΣΜΑ

Ορισμένες λειτουργίες του φούρνου σας επιτρέπουν να ροδοκοκκινίσετε την επιφάνεια του φαγητού ενεργοποιώντας το γκριλ μετά την ολοκλήρωση του μαγειρέματος.

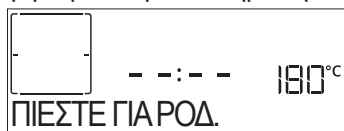

Όταν στην οθόνη εμφανιστεί το κατάλληλο μήνυμα, αν απαιτείται πιέστε το για να ξεκινήσει ένας κύκλος ροδοκοκκίνισματος πέντε λεπτών. Μπορείτε να σταματήσετε τη λειτουργία οποιαδήποτε στιγμή πατώντας το κουμπί για να σβήσετε το φούρνο.

ΑΓΑΠΗΜΕΝΑ

Μόλις ολοκληρωθεί το μαγείρεμα, η οθόνη θα σας προτρέψει να αποθηκεύσετε τη λειτουργία σε έναν αριθμό από το 1 έως το 10 στη λίστα αγαπημένων.

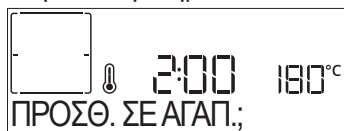

Αν θέλετε να αποθηκεύσετε μια λειτουργία στα αγαπημένα και να αποθηκεύσετε τις τρέχουσες ρυθμίσεις για μελλοντική χρήση, πατήστε το διαφορετικά, για να την αγνοήσετε πατήστε το .

Μόλις πατηθεί το , πατήστε το ή το για να επιλέξετε τον αριθμό θέσης, μετά πατήστε το για επιβεβαίωση.

Σημείωση: Εάν η μνήμη είναι γεμάτη ή ο επιλεγμένος αριθμός ήδη χρησιμοποιείται, ο φούρνος θα σας ζητήσει να διαγραφεί η προηγούμενη λειτουργία για να αποθηκευτεί η νέα.

Για να εμφανίσετε σε μεταγενέστερο χρόνο τις λειτουργίες που αποθηκεύσατε, πιέστε το : Η οθόνη εμφανίζει τη λίστα αγαπημένων σας λειτουργιών.



Πατήστε το ή το για να επιλέξετε τη λειτουργία και επιβεβαιώστε πατώντας το , στη συνέχεια πατήστε το για ενεργοποίηση.

ΛΕΙΤΟΥΡΓΙΑ SMART CLEAN

πατήστε το για να εμφανιστεί στην οθόνη το "Smart Clean".

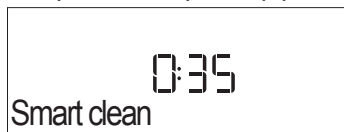

πατήστε για ενεργοποίηση της λειτουργίας: η οθόνη θα σας προτρέψει να κάνετε όλες τις ενέργειες που απαιτούνται για να έχετε το καλύτερο αποτέλεσμα καθαρισμού: Ακολουθήστε τις οδηγίες και στη συνέχεια πατήστε όταν ολοκληρωθεί. Όταν

ολοκληρωθούν όλα τα βήματα, όταν απαιτείται πατήστε το για ενεργοποίηση του κύκλου καθαρισμού.

Σημείωση: Συνιστάται να μην ανοίξετε την πόρτα κατά τη διάρκεια του κύκλου καθαρισμού για να αποφύγετε την απώλεια ατμού που θα μπορούσε να επηρεάσει αρνητικά το τελικό αποτέλεσμα καθαρισμού.

Το κατάλληλο μήνυμα θα αρχίσει να αναβοσβήνει στην οθόνη μόλις ολοκληρωθεί ο κύκλος. Αφήστε το φούρνο να κρυώσει και στη συνέχεια σκουπίστε και στεγνώστε τις εσωτερικές επιφάνειες με ένα πανί ή σφουγγάρι.

ΧΡΟΝΟΔΙΑΚΟΠΤΗΣ ΛΕΠΤΩΝ

Όταν ο φούρνος είναι σβηστός, η οθόνη μπορεί να χρησιμοποιηθεί ως χρονοδιακόπτης. Για να ενεργοποιήσετε αυτή τη λειτουργία, βεβαιωθείτε ότι ο φούρνος είναι σβηστός και μετά πατήστε το ή το : Στην οθόνη αναβοσβήνει το εικονίδιο .



Πατήστε το ή το για να ρυθμίσετε τη χρονική διάρκεια που χρειάζεστε και στη συνέχεια πατήστε το για να ενεργοποιήσετε το χρονοδιακόπτη.

Θα παραχθεί ένα ηχητικό σήμα και θα υποδειχθεί στην οθόνη μόλις η υπενθύμιση λεπτών ολοκληρώσει την αντίστροφη μέτρηση του επιλεγμένου χρόνου.

Σημείωση: Ο μετρητής λεπτών δεν ενεργοποιεί κανέναν από τους κύκλους μαγειρέματος. Πιέστε το ή το για αλλαγή του επιλεγμένου χρόνου στο χρονοδιακόπτη.

Μόλις ενεργοποιηθεί η υπενθύμιση λεπτών, μπορείτε επίσης να επιλέξετε και να ενεργοποιήσετε μια λειτουργία.

Πιέστε το για να ενεργοποιήσετε το φούρνο, στη συνέχεια επιλέξτε την επιθυμητή λειτουργία.

Μόλις ξεκινήσει η λειτουργία, ο χρονοδιακόπτης θα συνεχίσει να μετράει αντίστροφα χωρίς να παρεμβάλλεται με την ίδια τη λειτουργία.

Σημείωση: Κατά τη διάρκεια αυτής της φάσης, δεν μπορείτε να δείτε το μετρητή λεπτών (εμφανίζεται μόνο το εικονίδιο) , ωστόσο, η αντίστροφη μέτρηση συνεχίζεται. Για εμφάνιση της οθόνης υπενθύμισης λεπτών πατήστε το για διακοπή της τρέχουσας ενεργής λειτουργίας.

ΚΛΕΙΔ. ΠΛΗΚΤΡΩΝ

Για να κλειδώσετε το πληκτρολόγιο, κρατήστε πατημένο το για τουλάχιστον πέντε δευτερόλεπτα. Επαναλάβετε για να ξεκλειδώσετε το πληκτρολόγιο.

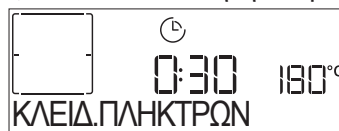

Σημείωση: Η λειτουργία αυτή μπορεί να ενεργοποιηθεί και στη διάρκεια του ψησίματος. Για λόγους ασφάλειας, μπορεί να σβήσει οποιαδήποτε στιγμή πατώντας το κουμπί .

ΠΙΝΑΚΑΣ ΨΗΣΙΜΑΤΟΣ

ΚΑΤΗΓΟΡΙΕΣ ΤΡΟΦΙΜΩΝ		ΠΡΟΤΕΙΝΟΜΕΝΗ ΠΟΣΟΤΗΤΑ	ΓΥΡΙΣΜΑ Η ΑΝΑΚΑΤΕΜΑ (ΧΡΟΝΟΣ ΨΗΣΙΜΑΤΟΣ)	ΕΠΙΠΕΔΟ ΚΑΙ ΑΞΕΣΟΥΑΡ
ΛΑΖΑΝΙΑ	-	0,5 - 3 kg	-	2 
ΚΡΕΑΣ	ΨΗΤΟ ΜΟΣΧΑΡΙ	ΨΗΤΑ	0,6 - 2 κιλό	3 
		ΧΑΜΠΟΥΡΓΚΕΡ	1,5 - 3 cm	3/5 
	ΨΗΤΟ ΧΟΙΡΙΝΟ	ΨΗΤΑ	0,6 - 2,5 κιλό	3 
		ΛΟΥΚΑΝΙΚΑ	1,5 - 4 cm	2/3 
	ΨΗΤΟ ΚΟΤΟΠΟΥΛΟ	ΟΛΟΚΛΗΡΟ	0,6 - 3 κιλό	- 
		ΦΙΛΕΤΟ & ΣΤΗΘΟΣ	1 - 5 cm	2/3 
	ΣΟΥΒΛΑΚΙΑ	1 σχάρα	1/2 	
ΨΑΡΙ	ΦΙΛΕΤΑ	0,5 - 3 cm	- 	
	ΦΙΛΕΤΑ-ΚΑΤΕΨΥΓΜ.	0,5 - 3 cm	- 	
ΛΑΧΑΝΙΚΑ	ΛΑΧΑΝΙΚΑ-ΨΗΤΑ	ΠΑΤΑΤΕΣ	0,5 - 1,5 κιλό	- 
		ΛΑΧΑΝΙΚΑ-ΓΕΜΙΣΤΑ	0,1 - 0,5 kg καθένα	- 
		ΛΑΧΑΝΙΚΑ-ΨΗΤΑ	0,5 - 1,5 κιλό	- 
	ΛΑΧΑΝΙΚΑ-ΟΓΚΡΑΤΕΝ	ΠΑΤΑΤΕΣ	1 δίσκος	- 
		ΝΤΟΜΑΤΕΣ	1 δίσκος	- 
		ΠΙΠΕΡΙΕΣ	1 δίσκος	- 
		ΜΠΡΟΚΟΛΟ	1 δίσκος	- 
		ΚΟΥΝΟΥΠΙΔΙ	1 δίσκος	- 
		ΑΛΛΑ	1 δίσκος	- 
ΚΕΪΚ & ΓΛΥΚΑ	ΦΟΥΣΚ. ΚΕΙΚ ΣΕ ΤΑΨΙ	ΑΦΡΑΤΟ ΚΕΙΚ	0,5 - 1,2 κιλό	- 
		ΜΠΙΣΚΟΤΑ	0,2 - 0,6 κιλό	- 
	ΓΛΥΚΑ & ΓΕΜΙΣΤΕΣ ΠΙΤΕΣ	ΓΛΥΚΑ - ΣΟΥ	1 δίσκος	- 
		ΤΑΡΤΑ	0,4 - 1,6 kg	- 
		ΣΤΡΟΥΝΤΕΛ	0,4 - 1,6 kg	- 
		ΠΙΤΑ ΦΡΟΥΤΩΝ	0,5 - 2 kg	- 
ΑΛΜΥΡΑ ΚΕΙΚ	-	0,8 - 1,2 kg	- 	
ΨΩΜΙ	ΡΟΛΑ	60 - 150 γρ. το καθένα	- 	
	ΣΑΝΤΟΥΙΤΣ ΣΕ ΤΑΨΙ	400 - 600 γρ. το καθένα	- 	
	ΜΕΓΑΛΟ ΨΩΜΙ	0,7 - 2,0 κιλό	- 	
	ΜΠΑΓΚΕΤΑ	200 - 300 γρ. το καθένα	- 	
ΠΙΤΣΑ	ΛΕΠΤΗ	στρογγυλό - δίσκος	- 	
	ΠΑΧΙΑ	στρογγυλό - δίσκος	- 	
				
	ΚΑΤΕΨ, ΤΡΟΦΙΜΑ		1 - 4 στρώσεις	- 

ΑΞΕΣΟΥΑΡ



Σχάρα

Ταψί γενικής χρήσης
επάνω σε σχάραΛιποσυλλέκτης/ταψί ψησίματος
ή ταψί γενικής χρήσης επάνω σε
συρμάτινη σχάραΛιποσυλλέκτης / Ταψί
ψησίματοςΛιποσυλλέκτης με 500 ml
νερό

ΠΙΝΑΚΑΣ ΨΗΣΙΜΑΤΟΣ

ΣΥΝΤΑΓΗ	ΛΕΙΤΟΥΡΓΙΑ	ΠΡΟΘΕΡΜΑΝΣΗ	ΘΕΡΜΟΚΡΑΣΙΑ (°C)	ΔΙΑΡΚΕΙΑ (ΛΕΠΤΑ)	ΡΑΦΙΑ ΚΑΙ ΕΞΑΡΤΗΜΑΤΑ
Κέικ με ζύμη που φουσκώνει/αφράτα κέικ		Ναι	170	30 - 50	2
		Ναι	160	30 - 50	2
		Ναι	160	30 - 50	4 1
Πίτες με γέμιση (ταιζκέικ, στρούντελ, μηλόπιτα)		Ναι	160 - 200	30 - 85	3
		Ναι	160 - 200	35 - 90	4 1
Μπισκότα / Κουλουράκια		Ναι	150	20 - 40	3
		Ναι	140	30 - 50	4
		Ναι	140	30 - 50	4 1
		Ναι	135	40 - 60	5 3 1
Μικρά κέικ / Μάφιν		Ναι	170	20 - 40	3
		Ναι	150	30 - 50	4
		Ναι	150	30 - 50	4 1
		Ναι	150	40 - 60	5 3 1
Σουδάκια		Ναι	180 - 200	30 - 40	3
		Ναι	180 - 190	35 - 45	4 1
		Ναι	180 - 190	35 - 45 *	5 3 1
Μαρέγκα		Ναι	90	110 - 150	3
		Ναι	90	130 - 150	4 1
		Ναι	90	140 - 160 *	5 3 1
Πίτσα / Ψωμί / Φοκάτσια		Ναι	190 - 250	15 - 50	2
		Ναι	190 - 230	20 - 50	4 1
Πίτσα (λεπτή, χοντρή, φοκάτσια)		Ναι	220 - 240	25 - 50 *	5 3 1
Κατεψυγμένη πίτσα		Ναι	250	10 - 15	3
		Ναι	250	10 - 20	4 1
		Ναι	220 - 240	15 - 30	5 3 1
Αλμυρές πίτες (χορτόπιτα, κικ)		Ναι	180 - 190	45 - 55	3
		Ναι	180 - 190	45 - 60	4 1
		Ναι	180 - 190	45 - 70 *	5 3 1
Βολοβάν / αλμυρά κράκερ με φύλλο κρούστας		Ναι	190 - 200	20 - 30	3
		Ναι	180 - 190	20 - 40	4 1
		Ναι	180 - 190	20 - 40 *	5 3 1
Λαζάνια/Φλαν/Ζυμαρικά στο φούρνο/Κανελόνια		Ναι	190 - 200	45 - 65	3
Αρνί/Μοσχάρι/Βοδινό/Χοιρινό 1Kg		Ναι	190 - 200	80 - 110	3

ΛΕΙΤΟΥΡΓΙΕΣ



Συμβατικό



Εξαναγκασμένος αέρας



Συμβατ. ψήσιμο



Grill



TurboGrill



MaxiCooking



Cook 4



Εξαν. αέρας Eco

ΣΥΝΤΑΓΗ	ΛΕΙΤΟΥΡΓΙΑ	ΠΡΟΘΕΡΜΑΝΣΗ	ΘΕΡΜΟΚΡΑΣΙΑ (°C)	ΔΙΑΡΚΕΙΑ (ΛΕΠΤΑ)	ΡΑΦΙΑ ΚΑΙ ΕΞΑΡΤΗΜΑΤΑ
Ψητό χοιρινό με κρούστα 2 kg		-	170	110 - 150	
Κοτόπουλο / κουνέλι / πάπια 1 kg		Ναι	200 - 230	50 - 100	
Γαλοπούλα / Χήνα 3 kg		Ναι	190 - 200	80 - 130	
Ψάρι στο φούρνο / σε λαδόκολλα (φιλέτο, ολόκληρο)		Ναι	180 - 200	40 - 60	
Γεμιστά λαχανικά (ντομάτες, κολοκυθάκια, μελιτζάνες)		Ναι	180 - 200	50 - 60	
Φρυγανισμένο ψωμί		-	3 (υψηλή)	3 - 6	
Ψάρι φιλέτο / μπριζόλες		-	2 (μεσαία)	20 - 30 **	
Λουκάνικα / σουβλάκια / παϊδάκια / χάμπουργκερ		-	2-3 (μεσαία-υψηλή)	15 - 30 **	
Ψητό κοτόπουλο 1-1,3 kg		-	2 (μεσαία)	55 - 70 ***	
Μπούτι αρνίσιο / Κότσι		-	2 (μεσαία)	60 - 90 ***	
Ψητές πατάτες		-	2 (μεσαία)	35 - 55 ***	
Λαχανικά ογκρατέν		-	3 (υψηλή)	10 - 25	
Μπισκότα	Μπισκότα	Ναι	135	50 - 70	
Τάρτες	Τάρτες	Ναι	170	50 - 70	
Στρογγυλές πίτσες	Πίτσα	Ναι	210	40 - 60	
Πλήρες γεύμα: Τάρτα φρούτων (επίπεδο 5) / Λαζάνια (επίπεδο 3) / Κρέας (επίπεδο 1)		Ναι	190	40 - 120 *	
Πλήρες γεύμα: Τάρτα (Επίπεδο 5) / ψητά λαχανικά (επίπεδο 4) / λαζάνια (επίπεδο 2) / κομμάτια κρέας (επίπεδο 1)	Μενού	Ναι	190	40 - 120 *	
Λαζάνια και κρέας		Ναι	200	50 - 100 *	
Κρέας και πατάτες		Ναι	200	45 - 100 *	
Ψάρι και λαχανικά		Ναι	180	30 - 50 *	
Γεμιστά κομμάτια ψητά		-	200	80 - 120 *	
Κομμάτια κρέατος (κουνέλι, κοτόπουλο, αρνί)		-	200	50 - 100 *	

* Εκτιμώμενη χρονική διάρκεια: Μπορείτε να αφαιρείτε το φαγητό από το φούρνο σε διαφορετικούς χρόνους, ανάλογα με την προσωπική προτίμηση.

** Γυρίστε το φαγητό στο μέσο του συνολικού χρόνου ψησίματος.

*** Γυρίστε το φαγητό στα δύο τρίτα του συνολικού χρόνου ψησίματος (αν είναι απαραίτητο).

ΤΡΟΠΟΣ ΑΝΑΓΝΩΣΗΣ ΤΟΥ ΠΙΝΑΚΑ ΜΑΓΕΙΡΕΜΑΤΟΣ

Στον πίνακα αναφέρεται η καλύτερη λειτουργία, εξαρτήματα και επίπεδο που πρέπει να χρησιμοποιηθούν για τους διαφορετικούς τύπους φαγητού.

Η διάρκεια ψησίματος ξεκινά από τη στιγμή που τοποθετείται το φαγητό στο φούρνο, χωρίς να περιλαμβάνεται η προθέρμανση (εάν χρειάζεται).

Οι θερμοκρασίες και οι χρόνοι μαγειρέματος είναι ενδεικτικά και εξαρτώνται από την ποσότητα του φαγητού και τον τύπο του εξαρτήματος

που χρησιμοποιείται.

Χρησιμοποιήστε αρχικά τις ελάχιστες συστασόμενες τιμές και, εάν το φαγητό δεν έχει μαγειρευτεί αρκετά, προχωρήστε σε μεγαλύτερες τιμές.

Χρησιμοποιήστε τα αξεσουάρ που παρέχονται και κατά προτίμηση σκουρόχρωμες μεταλλικές φόρμες γλυκού και ταψιά γενικής χρήσης. Μπορείτε επίσης να χρησιμοποιήσετε σκεύη και αξεσουάρ από πιρέξ ή στεατίτη, ωστόσο πρέπει να λάβετε υπόψη ότι ο χρόνος μαγειρέματος θα είναι λίγο μεγαλύτερος.

ΑΞΕΣΟΥΑΡ



Σχάρα



Ταψί γενικής χρήσης επάνω σε σχάρα



Λιποσυλλέκτης/ταψί ψησίματος ή ταψί γενικής χρήσης επάνω σε συρμάτινη σχάρα



Λιποσυλλέκτης / Ταψί ψησίματος



Λιποσυλλέκτης με 500 ml νερό

ΚΑΘΑΡΙΣΜΟΣ ΚΑΙ ΣΥΝΤΗΡΗΣΗ

Βεβαιωθείτε ότι η συσκευή έχει κρυώσει πριν προχωρήσετε σε συντήρηση ή καθαρισμό.

Μη χρησιμοποιείτε ατμοκαθαριστές.

Μην χρησιμοποιείτε μεταλλικά σφουγγαράκια, λειαντικά συρματάκια ή λειαντικά/διαβρωτικά καθαριστικά, καθώς μπορεί να καταστρέψουν τις επιφάνειες της συσκευής.

Φοράτε προστατευτικά γάντια. Η συσκευή πρέπει να αποσυνδεθεί από την παροχή ρεύματος πριν από οποιαδήποτε εργασία συντήρησης.

ΕΞΩΤΕΡΙΚΕΣ ΕΠΙΦΑΝΕΙΕΣ

- Καθαρίστε τις επιφάνειες με ένα υγρό πανί από μικροΐνες. Εάν υπάρχουν πολλές ακαθαρσίες, προσθέστε στο νερό λίγες σταγόνες απορρυπαντικού με ουδέτερο pH. Σκουπίστε με ένα στεγνό πανί.
- Μη χρησιμοποιείτε διαβρωτικά ή λειαντικά απορρυπαντικά. Εάν κάποιο από αυτά τα προϊόντα έρθει κατά λάθος σε επαφή με τις επιφάνειες της συσκευής, καθαρίστε το αμέσως με ένα υγρό πανί με μικροΐνες.

ΕΣΩΤΕΡΙΚΕΣ ΕΠΙΦΑΝΕΙΕΣ

- Μετά τη χρήση, αφήστε το φούρνο να κρυώσει και καθαρίστε τον, κατά προτίμηση ενώ είναι ακόμη ζεστός, για να αφαιρέσετε τις επικαθίσεις ή τους λεκέδες που δημιουργούνται από τα υπολείμματα τροφών. Για να απομακρύνετε τυχόν συμπύκνωμα που σχηματίστηκε από το μαγείρεμα φαγητών με υψηλή περιεκτικότητα σε νερό, αφήστε το φούρνο να κρυώσει εντελώς και στη συνέχεια καθαρίστε με ένα ύφασμα ή σφουγγάρι.

- Ενεργοποιήστε τη λειτουργία "Smart Clean" για βέλτιστο καθαρισμό των εσωτερικών επιφανειών. (Μόνο σε ορισμένα μοντέλα).
- Καθαρίζετε το κρύσταλλο της πόρτας με ειδικό υγρό απορρυπαντικό.
- Για να διευκολύνετε τον καθαρισμό του φούρνου, μπορείτε να βγάλετε την πόρτα.

ΕΞΑΡΤΗΜΑΤΑ

Αφήστε τα να μουλιάσουν σε νερό με απορρυπαντικό μετά τη χρήση. Χρησιμοποιήστε γάντια φούρνου για το χειρισμό τους, εάν είναι ακόμη ζεστά. Τα υπολείμματα φαγητών μπορούν να αφαιρεθούν εύκολα με κατάλληλη βούρτσα ή σφουγγαράκι.

ΑΝΤΙΚΑΤΑΣΤΑΣΗ ΛΑΜΠΤΗΡΑ

- Αποσυνδέστε το φούρνο από την ηλεκτρική τροφοδοσία.
- Ξεβιδώστε το καπάκι από το φως, αντικαταστήστε το λαμπτήρα και βιδώστε ξανά το καπάκι.
- Συνδέστε ξανά το φούρνο στην ηλεκτρική τροφοδοσία.

Σημείωση: Να χρησιμοποιείτε μόνο λαμπτήρες αλογόνου 20-40 W/230 ~ V τύπου G9, T300°C. Ο λαμπτήρας που χρησιμοποιείται στη συσκευή είναι ειδικά σχεδιασμένος για οικιακές συσκευές και δεν είναι κατάλληλος για το γενικό φωτισμό δωματίου μέσα στο σπίτι (Κανονισμός ΕΚ αριθ. 244/2009). Μπορείτε να προμηθευτείτε τους λαμπτήρες από το Κέντρο Τεχνικής Υποστήριξης.

- Αν χρησιμοποιείτε λαμπτήρες αλογόνου, μη χειρίζεστε τους λαμπτήρες με γυμνά χέρια καθώς τα αποτυπώματα μπορεί να τους καταστρέψουν. Μην χρησιμοποιήσετε το φούρνο πριν τοποθετήσετε ξανά το καπάκι του λαμπτήρα.

ΑΦΑΙΡΕΣΗ ΚΑΙ ΕΠΑΝΑΤΟΠΟΘΕΤΗΣΗ ΠΟΡΤΑΣ

1. Για να αφαιρέσετε την πόρτα, ανοίξτε εντελώς και κατεβάστε τα άγκιστρα έως ότου φτάσουν σε θέση απασφάλισης.

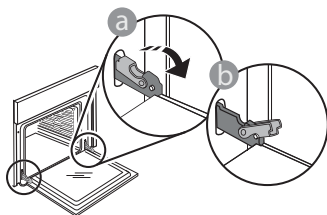

2. Κλείστε την πόρτα όσο περισσότερο μπορείτε. Πιάστε καλά την πόρτα και με τα δύο χέρια – μην την κρατάτε από τη χειρολαβή. Απλά αφαιρέστε την πόρτα ενώ την κλείνετε τραβώντας προς τα επάνω ταυτόχρονα έως ότου βγει από την έδρα της. Ακουμπήστε την πόρτα στη μία πλευρά, πάνω σε μια μαλακή επιφάνεια.

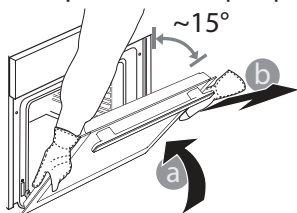

3. Επανατοποθετήστε την πόρτα μετακινώντας την προς την πλευρά του φούρνου, ευθυγραμμίζοντας τους γάντζους των μεντεσέδων με τις έδρες τους και ασφαρίζοντας την επάνω πλευρά στην έδρα του κάθε μεντεσέ.
4. Χαμηλώστε την πόρτα και στη συνέχεια ανοίξτε την εντελώς. Χαμηλώστε τα άγκιστρα στην αρχική τους θέση: Βεβαιωθείτε ότι τα κατεβάσατε εντελώς κάτω.

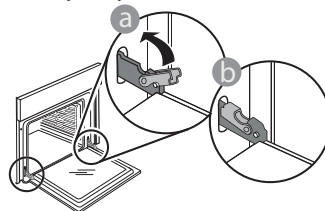

Ασκήστε ελαφριά πίεση για να βεβαιωθείτε ότι τα άγκιστρα βρίσκονται στη σωστή θέση.

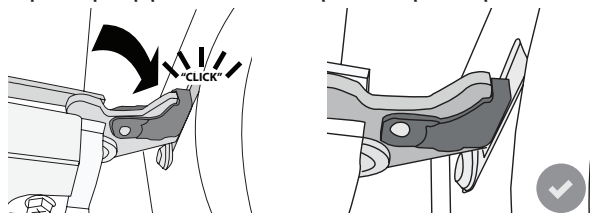

5. Δοκιμάστε να κλείσετε την πόρτα και βεβαιωθείτε ότι είναι ευθυγραμμισμένη με τον πίνακα ελέγχου. Διαφορετικά, επαναλάβετε τα παραπάνω βήματα: Αν δεν λειτουργεί κανονικά μπορεί να προκληθεί ζημιά στην πόρτα.

ΑΝΤΙΜΕΤΩΠΙΣΗ ΠΡΟΒΛΗΜΑΤΩΝ

ΠΡΟΒΛΗΜΑ	ΠΙΘΑΝΗ ΑΙΤΙΑ	ΛΥΣΗ
Ο φούρνος δεν λειτουργεί.	Διακοπή ρεύματος. Αποσύνδεση από την παροχή ρεύματος.	Βεβαιωθείτε ότι ο φούρνος τροφοδοτείται με ρεύμα και ότι είναι σωστά συνδεδεμένος στην πρίζα. Σβήστε και ανάψτε ξανά το φούρνο για να διαπιστώσετε εάν η βλάβη παραμένει.
Στην οθόνη εμφανίζεται το γράμμα "F" ακολουθούμενο από έναν αριθμό ή ένα γράμμα.	Βλάβη φούρνου.	Σβήστε και ανάψτε ξανά το φούρνο για να διαπιστώσετε εάν η βλάβη παραμένει. Δοκιμάστε να εκτελέσετε την "ΕΠΑΝΑΦ. ΕΡΓΟΣΤ.", μπορείτε να το επιλέξετε από τις "ΡΥΘΜΙΣΕΙΣ". Επικοινωνήστε με το πλησιέστερο Κέντρο Εξυπηρέτησης Πελατών και αναφέρετε τον αριθμό μετά το γράμμα "F".
Ο φούρνος δεν θερμαίνεται.	Όταν είναι ενεργοποιημένη "On" η λειτουργία "ΔΟΚΙΜΗ" όλα τα χειριστήρια είναι ενεργοποιημένα και τα μενού διαθέσιμα αλλά ο φούρνος δεν θερμαίνεται. Στην οθόνη εμφανίζεται η ένδειξη ΔΟΚΙΜΗ για 60 δευτερόλεπτα.	Ανοίξτε το "ΔΟΚΙΜΗ" από τις "ΡΥΘΜΙΣΕΙΣ" και επιλέξτε "Off".
Το φως σβήνει.	Η λειτουργία "ECO" είναι ενεργοποιημένη "On".	Ανοίξτε το "ECO" από τις "ΡΥΘΜΙΣΕΙΣ" και επιλέξτε "Off".
Η πόρτα δεν κλείνει καλά.	Τα άγκιστρα ασφαλείας βρίσκονται σε λάθος θέση.	Βεβαιωθείτε ότι τα άγκιστρα ασφαλείας βρίσκονται στη σωστή θέση ακολουθώντας τις οδηγίες για την αφαίρεση και την επανατοποθέτηση της πόρτας στην ενότητα "Καθαρισμός και συντήρηση".
Το οικιακό ρεύμα διακόπτεται.	Λανθασμένη ρύθμιση ισχύος.	Βεβαιωθείτε ότι το οικιακό δίκτυο έχει ισχύ τουλάχιστον πάνω από 3 kW. Διαφορετικά, αυξήστε την ισχύ στα 13 Ampere. Ανοίξτε το "ΙΣΧΥΣ" από τις "ΡΥΘΜΙΣΕΙΣ" και επιλέξτε "ΧΑΜΗΛΟ".

ΔΕΛΤΙΟ ΠΡΟΪΟΝΤΟΣ

 Μπορείτε να κατεβάσετε το δελτίο προϊόντος με τα δεδομένα ενέργειας της συσκευής από την ιστοσελίδα της Whirlpool docs.whirlpool.eu

ΠΩΣ ΘΑ ΛΑΒΕΤΕ ΤΟΝ ΟΔΗΓΟ ΧΡΗΣΗΣ ΚΑΙ ΣΥΝΤΗΡΗΣΗΣ

 > Κατεβάστε τον "Οδηγό χρήσης και φροντίδας" από την ιστοσελίδα μας docs.whirlpool.eu (μπορείτε να χρησιμοποιήσετε αυτόν τον κωδικό QR), αναφέροντας τον εμπορικό κωδικό προϊόντος.



> Εναλλακτικά, επικοινωνήστε με την Υπηρεσία Εξυπηρέτησης Πελατών.

ΕΠΙΚΟΙΝΩΝΙΑ ΜΕ ΤΟ ΚΕΝΤΡΟ ΕΞΥΠΗΡΕΤΗΣΗΣ ΠΕΛΑΤΩΝ

Μπορείτε να βρείτε τα στοιχεία επικοινωνίας στο βιβλιαράκι εγγύησης. Όταν επικοινωνείτε με το κέντρο εξυπηρέτησης πελατών, να αναφέρετε τους κωδικούς που αναγράφονται στην πινακίδα του προϊόντος σας.

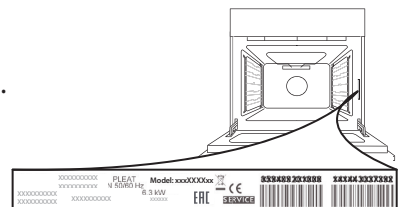

לפני השימוש במכשיר יש לקרוא בעיון את הוראות הבטיחות.



תודה שקנית מוצר של WHIRLPOOL כדי לקבל חווית סיוע שלמה יותר, יש לרשום את המוצר בכתובת www.whirlpool.eu/register



תיאור המוצר

1. לוח בקרה
2. מאוורר
3. גוף חימום עגול (בלתי נראה)
4. מסילות מדפים (המפלס מצוין בחזית התנור)
5. דלת
6. גוף חימום עליון/גרייל
7. נורה
8. לוחית זיהוי (אין להסיר)
9. גוף חימום תחתון (בלתי נראה)

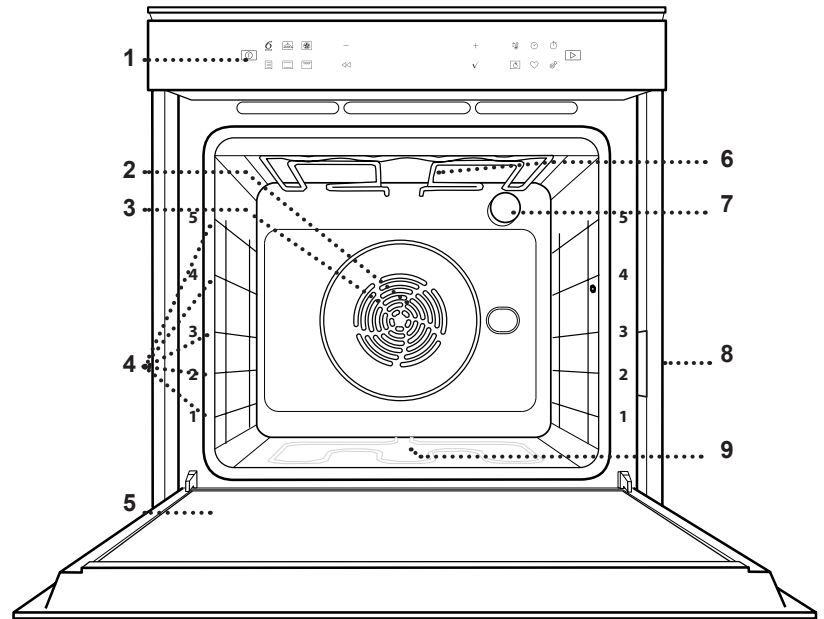

תיאור לוח הבקרה

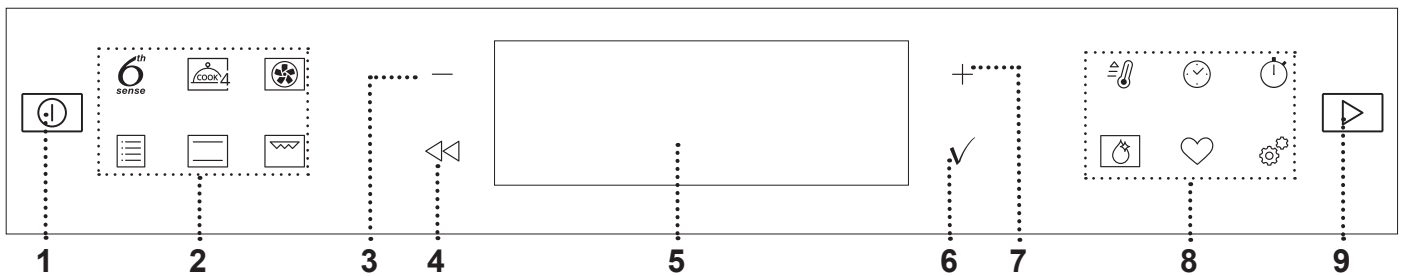

7. לחצן ניווט פלוס
עבור גלילה בתפריט והגדלת ההגדרות או הערכים של פונקציה.
8. גישה ישירה לאפשרויות/פונקציות
לגישה מהירה לפונקציות, משך, הגדרות ומועדפים.
9. התחלה
להתחלת פונקציה תוך שימוש בהגדרות שצוינו או בהגדרות הסבסיסיות.

4. חזרה
לחזרה למסך החודם.
מאפשר שינוי הגדרות בזמן הבישול.
5. תצוגה
6. אישור
לאישור של פונקציה שנבחרה או ערך שהוגדר.

1. הפעלה/כיבוי
להפעלה ולכיבוי של התנור ולעצירת פונקציה פעילה.
2. גישה ישירה לפונקציות
לגישה מהירה לפונקציות ולתפריט.
3. לחצן ניווט מינוס
עבור גלילה בתפריט והקטנת ההגדרות או הערכים של פונקציה.

מסילות נעות *

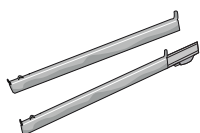

מסייעות להכנסת אביזרים או הוצאתם.

תבנית אפייה

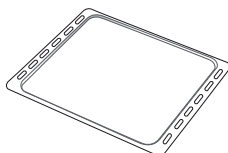

משמשת לאפייה של לחם ומאפי בצק, אבל גם לצלי, דג עטוף בנייר וכו'.

מגש טפטופים



משמש כמגש לתנור לבישול בשר, דגים, ירקות, פוקאצ'ה וכו' או למיקום מתחת למדף הרשת כדי לאסוף נוזלי בישול.

מדף רשת

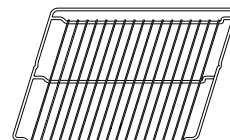

משמש לבישול מזון או כתמיכה עבור תבניות, תבניות עוגה וכלי בישול אחרים העמידים בחום.

* זמינות רק בדגמים מסוימים

מספר האביזרים והסוג שלהם עשויים להשתנות בהתאם לדגם. ניתן לרכוש בנפרד אביזרים אחרים מהשירות שלאחר המכירה.

התקנת המסילות הנעות (אם קיימות)

יש להוציא את מסילות המדפים מהתנור ולהסיר את כיסוי המגן הפלסטי מהמסילות הנעות.

יש להדק את התפס העליון של המסילה הנעה למסילת המדף ולהחליק אותה ככל שאפשר. יש להנמיך את התפס השני למקומו. כדי לאבטח את המסילה, יש להדק את החלק התחתון של התפס אל מסילת המדף. יש לוודא שגלגלי המסילות נעים בחופשיות. יש לחזור על שלבים אלה עבור מסילת המדף השנייה באותו מפלס.

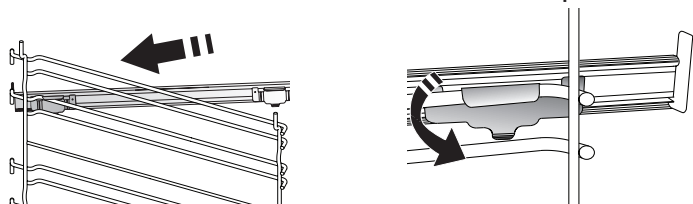

הערות: ניתן להתקין את המסילות הנעות בכל גובה.

הכנסת מדף הרשת ואביזרים נוספים

יש להכניס את מדף הרשת באופן מאוזן על-ידי החלקתו על מסילות המדף, יש לוודא שהצד המוגבה פונה כלפי מעלה. אביזרים אחרים, כגון מגש הטפטופים ומגש האפייה מוכנסים גם הם באופן מאוזן כמו מדף הרשת.

הסרת מסילות המדפים והחזרתן

- כדי להסיר את מסילות המדפים, יש להרים את המסילות כלפי מעלה, ולאחר מכן למשוך בעדינות את החלק התחתון אל מחוץ לתושבת: עכשיו ניתן להוציא את מסילות המדפים.
- כדי להחזיר את מסילות המדפים, ראשית יש להחזירן לחלק העליון של התושבת. יש להחזיקן כלפי מעלה, ולהחליק אותן לתוך תא הבישול, ולאחר מכן להנמיך אותן למקומן בחלק התחתון של התושבת.

KEEP WARM (שמור חם)

« לשמירה על החום והפריכות של מזון שבשול זה עתה.

ECO FORCED AIR (אוויר מאולץ חסכוני)

« לצליית נתחים ממולאים ופילטים של בשר במדף אחד. התנור מזרים אוויר עדין לסירוגין וכך מונע מהמזון להתייבש. כאשר פונקציית חיסכון זו בשימוש, האור יישאר כבוי במהלך הבישול. כדי להשתמש במחזור החיסכון ולמטב את צריכת החשמל, אין לפתוח את דלת התנור עד לסיום הבישול.

CONVENTIONAL (רגיל)

« כדי לבשל כל סוג של מנה על מדף אחד בלבד.

GRILL (גריל)

« לצלייה של סטייקים, קבבים, בישול של ירקות גרטן או קליית לחם. כשצולים בשר, מומלץ להשתמש במגש טפטופים כדי לאסוף את נוזלי הבישול: מקם את המגש בכל מפלס שהוא מתחת למדף הרשת והוסף 500 מ"ל מי שתייה.

FAST PREHEAT (חימום מראש מהיר)

« לחימום מראש מהיר של התנור.

טיימרים

« לעריכת ערכי זמן של פונקציות.

MINUTEMINDER (טיימר)

« למעקב אחר הזמן מבלי להפעיל פונקציה.

SMART CLEAN (ניקוי חכם)

« פעולת אדי המים המשוחררים במהלך מחזור ניקוי מיוחד זה באמצעות טמפרטורה נמוכה, עוזרת בהסרת הלכלוך. הנח 200 מ"ל של מי שתייה בתחתית החלל והפעל את הפונקציה כאשר התנור קר.

FAVORITE (מועדף)

« לאחזור רשימת 10 הפונקציות המועדפות.

הגדרות

« לכוונן הגדרות התנור.

כאשר מצב 'חיסכון' פועל, בהירות התצוגה תצומצם על-מנת לחסוך באנרגיה והנורה תכבה אחרי דקה. היא תופעל מחדש באופן אוטומטי כשתהיה לחיצה על לחצן כלשהו.

כאשר מצב 'הדגמה' מופעל, כל הפקודות פעילות וכל התפריטים שזמינים אבל התנור לא יתחמם. כדי להשבית מצב זה, יש לגשת ל'הדגמה' מתפריט 'הגדרות' ולבחור 'כבוי'.

בחירה של 'איפוס להגדרות יצרן' תכבה את המוצר, ולאחר מכן תחזיר אותו להפעלה ראשונה. כל ההגדרות יימחקו.

6th SENSE



« אלה מאפשרים בישול אוטומטי מלא עבור כל סוגי המזון (לזניה, בשר, דגים, ירקות, עוגות ומאפים, עוגות מלח, לחם, פיצה).

« כדי להפיק את המרב מפונקציה זו, יש לעקוב אחר ההנחיות בטבלת הבישול המתאימה.

COOK 4 (בישול 4)



« לבישול מאכלים שונים שזקוקים לאותה טמפרטורת בישול בארבעה מפלסים בו-זמנית. ניתן להשתמש בפונקציה זו לבישול עוגיות, עוגות, פיצות עגולות (גם קפואות) וכדי להכין ארוחה שלמה. לקבלת התוצאות הטובות ביותר, יש לעקוב אחרי טבלת הבישול.

FORCED AIR (אוויר מאולץ)



« לבישול סוגים שונים של מזון אשר מבושלים באותה טמפרטורה במספר מדפים במקביל (עד שלושה). ניתן להשתמש בפונקציה זו כדי לבשל סוגי מזון שונים מבלי שריחות יעברו ממזון אחד לשני.

פונקציות מסורתיות



CONVECT BAKE (אפייה בקונוקציה)

• לבישול בשר, אפיית עוגות ממולאות על מדף אחד בלבד.

TURBO GRILL (גריל טורבו)

• לצלייה של נתחי בשר גדולים (רגליים, רוסטביף, עוף). מומלץ להשתמש במגש טפטופים לאיסוף נוזלי הבישול: מקם את התבנית בכל מפלס שהוא מתחת למדף הרשת והוסף 500 מ"ל של מי שתייה.

FROZEN BAKE (אפייה קפואה)

• הפונקציה בוחרת באופן אוטומטי את מצב הבישול ואת טמפרטורת הבישול והמצב עבור עד חמישה סוגי מזון מוכן קפוא. אין צורך בחימום מראש של התנור.

פונקציות מיוחדות

MAXI COOKING

« לבישול נתחים גדולים של בשר (מעל 5.2 ק"ג). מומלץ להפוך את הבשר במהלך הבישול, כדי לקבל השחמה אחידה בשני הצדדים. מומלץ להרטיב את הבשר במיץ שלו מדי פעם למניעת התייבשות.

RISING (תפיחה)

« לביצוע תפיחה אופטימלית של בצק מתוק או מלוח. כדי לשמור על איכות התפיחה, אין להפעיל את הפונקציה אם התנור עדיין חם לאחר מחזור בישול.

DEFROST (הפשרה)

« כדי לזרז הפשרת מזון. הנח את המזון על המדף האמצעי. יש להשאיר את המזון באריזתו כדי למנוע התייבשות.

1. בחירת שפה

בהפעלה הראשונה של המכשיר, יש לקבוע את השפה ואת השעה: English יופיע בתצוגה.

1. English

לחץ על + או על - כדי לגלול דרך רשימת השפות הזמינות ולבחור את זו שאתה רוצה. יש ללחוץ על ✓ כדי לאשר את הבחירה. הערות: במהלך ניתן לשנות את השפה על-ידי בחירה של 'שפה' בתפריט 'הגדרות', הזמין על-ידי לחיצה על .

2. הגדרת צריכת החשמל

התנור מתוכנת לרמת צריכת חשמל שתואמת לרשת ביתית בעלת דירוג של יותר מ-3 קילוואט (16 אמפר): אם אספקת המתח לבית נמוכה יותר, יש להוריד ערך זה (13 אמפר).

15
POWER

לחץ על + או על - כדי לבחור 16 'גבוה' או 13 'נמוך' ולחץ על ✓ כדי לאשר.

שימוש יומיומי

1. בחירת פונקציה

לחץ על  כדי להפעיל את התנור: בתצוגה תופיע פונקציית הריצה האחרונה של התפריט הראשי. ניתן לבחור את הפונקציות על-ידי לחיצה על הסמל של אחת הפונקציות הראשיות או על-ידי גלילה בתפריט: כדי לבחור פריט מהתפריט (התצוגה יופיע הפריט הזמין הראשון), לחץ על + או על - כדי לבחור את הרצוי, ולאחר מכן לחץ על ✓ כדי לאשר.

65°C
6. Keep Warm

2. הגדרת הפונקציה

לאחר בחירת הפונקציה הרצויה, ניתן לשנות את ההגדרות שלה. בתצוגה יופיעו ברצף ההגדרות שניתן לשנות. לחיצה על  תאפשר לשנות שוב את ההגדרה הקודמת.

טמפרטורה/רמת גריל

200°C
TEMPERATURE

כאשר הערך מהבהב בתצוגה, לחץ על + או על - כדי לשנות אותו, ולאחר מכן לחץ על ✓ כדי לאשר ולהמשיך בהגדרות הבאות (אם אפשר).

3. הגדרת השעה

לאחר בחירת ההספק, יש להגדיר את השעה הנוכחית: שתי ספרות השעה יהבהבו בתצוגה.

12:00
CLOCK

לחץ על + או על - כדי להגדיר את השעה הנוכחית ולחץ על ✓: שתי הספרות עבור הדקות יהבהבו בתצוגה. לחץ על + או על - כדי להגדיר את הדקות ולחץ על ✓ כדי לאשר.

הערות: ייתכן שיהיה צורך להגדיר שוב את השעה לאחר הפסקת חשמל. הגדר 'שעון' בתפריט 'הגדרות', זמין על-ידי לחיצה על .

4. חימום התנור

תנור חדש עשוי לפלוט ריחות שנותרו בו בזמן הייצור: זוהי אינה תקלה.



לכן, לפני שמתחילים לבשל מזון מומלץ לחמם את התנור כשהוא ריק כדי לסלק את הריחות האפשריים. הוצא את קרטוני המגן או היריעות השקופות מהתנור ואת כל האביזרים שבתוכו. יש לחמם את התנור ל-200°C למשך כשעה אחת, רצוי האמצעות פונקציה בעלת סחרור אוויר (למשל 'אוויר מאולץ' או 'אפייה רגילה').

הערות: מומלץ לאוורר את החדר אחרי שמשתמשים במכשיר בפעם הראשונה.

באותו אופן ניתן להגדיר את רמת הגריל: יש 3 רמות עוצמה לגריל: 3 (גבוה), 2 (אמצעי), 1 (נמוך). הערות: לאחר הפעלת הפונקציה, ניתן לשנות את הטמפרטורה/רמת הגריל באמצעות + או -.

משך

180°C
DURATION

כאשר הסמל  מהבהב בתצוגה, לחץ על + או על - כדי להגדיר את זמן הבישול הרצוי, ולאחר מכן לחץ על ✓ כדי לאשר. אין צורך להגדיר את משך הבישול אם הכוונה לנהל את הבישול באופן ידני (ללא תזמון). יש ללחוץ על ✓ או על  כדי לאשר ולהפעיל את הפונקציה. על-ידי בחירת מצב זה, לא ניתן לתכנת התחלה מושהית.

הערות: ניתן לכוונן את זמן הבישול שהוגדר בזמן הבישול על-ידי לחיצה על : לחץ על + או על - כדי לתקן, ולאחר מכן לחץ על ✓ כדי לאשר.

שעת סיום (השהיית תחלה)

בפונקציות רבות, לאחר הגדרת זמן בישול, ניתן להשהות את התחלת הפונקציה על-ידי תכנות זמן הסיום. הזמן יופיע בתצוגה והסמל  יבהב.

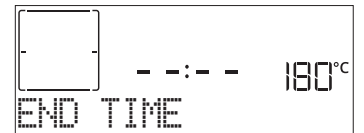

לחץ על $+$ או על $-$ כדי להגדיר את השעה שבה אתה רוצה שהבישול יסתיים, ולאחר מכן לחץ על \checkmark כדי לאשר ולהפעיל את הפונקציה. יש להניח את המזון בתנור ולסגור את הדלת: הפונקציה תתחיל באופן אוטומטי לאחר תום הזמן שחושב כדי לסיים את הבישול במועד שהגדרת.

הערות: תכנות שעת התחלת בישול מושהית תשביט את שלם החימום המוקדם: הנור יגיע לטמפרטורה הרצויה באופן הדרגתי והמשמעות היא שזמני הבישול יהיו מעט ארוכים יותר מאלה המופיעים בטבלת הבישול. במהלך זמן ההמתנה, ניתן ללחוץ על $+$ או על $-$ כדי לתקן את שעת הסיום שהוגדרה, או ללחוץ על \checkmark כדי לשנות הגדרות אחרות. על-ידי לחיצה על \odot , כדי להציג מידע, ניתן לעבור בין שעת סיום ומשך.

6th SENSE

פונקציות אלה בוחרות באופן אוטומטי את מצב הבישול הטוב ביותר, טמפרטורה ומשך הבישול, צלייה או אפייה של כל המנות הזמינות.

כאשר יש צורך, ציין את מאפין המזון כדי לקבל תוצאה אופטימלית.

משקל/ גובה (שכבות תבניות עגולות)

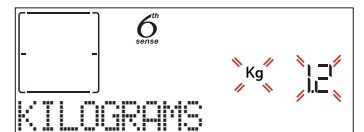

כדי להגדיר את הפונקציה כהלכה, עקוב אחר החייום בתצוגה, כאשר תתבקש, ולחץ על $+$ או על $-$ כדי להגדיר את הערך הרצוי, ולאחר מכן לחץ על \checkmark כדי לאשר.

רמת עשייה/השחמה

בפונקציות 6th Sense מסוימות ניתן לכוון את רמת העשייה.



כאשר תתבקש, לחץ על $+$ או על $-$ כדי לבחור את הרמה הרצויה בין נא (1-) ועשוי היטב (1+). יש ללחוץ על \checkmark או על \odot כדי לאשר ולהפעיל את הפונקציה.

באותו אופן, היכן שמוותר, בחלק מהפונקציות של 6th Sense, ניתן לכוון את רמת ההשחמה בין נמוכה (1-) לגבוהה (1+).

3. התחלת הפונקציה

בכל עת, אם ערכי ברירת המחדל הם הרצויים או לאחר שהחלת את ההגדרות הנוחות, לחץ על \odot כדי להפעיל את הפונקציה.

במהלך שלב ההשהיה, לחץ על \odot והתנור ידלג על שלב זה ויפעיל מיד את הפונקציה.

הערות: לאחר בחירת פונקציה, התצוגה תמליץ על הרמה המתאימה ביותר עבור כל פונקציה.

בכל עת תוכל לעצור פונקציה שהופעלה על-ידי לחיצה על \odot .

אם התנור חם והפונקציה מחייבת טמפרטורה מקסימלית, תופיע הודעה בתצוגה. יש ללחוץ על \odot כדי לחזור למסך הקודם ולבחור פונקציה אחרת או להמתין עד לקירור מוחלט.

4. חימום מוקדם

לחלק מהפונקציות יש לשם חימום מוקדם בתנור: לאחר התחלת הפונקציה, בתצוגה יופיע ששלב החימום המוקדם הופעל.

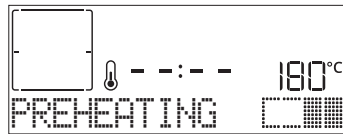

לאחר סיום שלב זה, יישמע צפצוף והתצוגה תציין שהתנור הגיע לטמפרטורה שהוגדרה ויש צורך 'להוסיף מזון'. בנקודה זו פתח את הדלת, הנח את המזון בתנור, סגור את הדלת והתחל לבשל.

הערות: הכנסת המזון לתנור לפני סיום שלב החימום מראש עלולה לפגוע בתוצאות הבישול. פתיחת הדלת במהלך החימום מראש תגרום להשהיית.

זמן הבישול אינו כולל שלב של חימום מראש. תמיד תוכל לשנות את הטמפרטורה שאליה אתה רוצה שהתנור יגיע באמצעות $+$ או $-$.

5. השהיית בישול / הפיכת המזון או בדיקתו

על-ידי פתיחת הדלת, הבישול יושהה באופן זמני כתוצאה מהשבתה של גופי החימום.

כדי להמשיך בבישול, סגור את הדלת.

חלק מהפונקציות של 6th Sense מחייבות הפיכת המזון במהלך הבישול.



יישמע צפצוף ובתצוגה תופיע הפעולה שיש לבצע: פתח את הדלת, בצע את הפעולה המופיעה בתצוגה, סגור את הדלת והמשך בבישול.

באותו אופן, ב-10% מהזמן לפני סיום הבישול, התנור יבקש לבדוק את המזון.



יישמע צפצוף ובתצוגה תופיע הפעולה שיש לבצע. בדוק את המזון, סגור את הדלת והמשך בבישול.

הערות: יש ללחוץ על \odot כדי לדלג על פעולות אלה. אחרת, אם לא תבוצע כל פעולה, לאחר פרק זמן מסוים התנור ימשיך בבישול.

6. סיום הבישול

התצוגה תידלק ויישמע צפצוף כדי לציין שהבישול הסתיים.

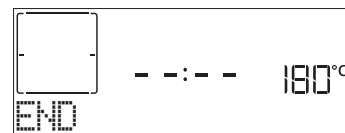

לחץ על כדי להמשיך את הבישול במצב ידני (ללא תזמון) אולחץ על כדי להאריך את זמן הבישול על-ידי הגדרת משך חדש. בשני המקרים פרמטרי הבישול יישמרו.

השחמה

חלק מפונקציות התנור מאפשרות השחמת פני השטח של המזון על-ידי הפעלת הגריל בסיום הבישול.

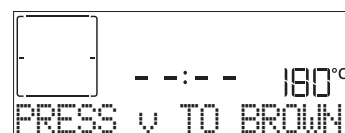

כאשר ההודעה הרלוונטית מופיעה בתצוגה, יש ללחוץ על כדי להתחיל מחזור השחמה של חמש דקות. ניתן לתעצור אתהפונקציה בכל עת על-ידי לחיצה על כדי לכבות את התנור.

מועדפים

לאחר סיום הבישול, תתבקש לשמור את הפונקציה למספר בין 1 ל-10 ברשימת המועדפים.



אם תרצה לשמור את הפונקציה כמועדפת ולאחסן את ההגדרות הנוכחיות לשימוש עתידי, יש ללחוץ על אחרת, כדי להתעלם, יש ללחוץ על .

לאחר לחיצה על , לחת על או על כדי לבחור את מיקום המספר, ולאחר מכן לחץ על כדי לאשר.

הערות: אם הזיכרון מלא או שהמספר שנבחר כבר תפוס, התנור יבקש אישור למחוק את הפונקציה הקודמת.

כדי להעלות את הפונקציות ששמרת במועד מאוחר יותר, לחץ על : רשימת הפונקציות המועדפות תופיע בתצוגה.



לחץ על או על כדי לבחור את הפונקציה, אשר על-ידי לחיצה על , ולאחר מכן לחץ על כדי להפעיל.

פונקציית ניקוי חכם

לחץ על כדי שיופיע Smart Clean בתצוגה.

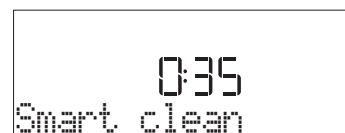

יש ללחוץ על כדי להפעיל את הפונקציה: התצוגה תמליץ על ביצוע הפעולות הנחוצות לצורך קבלת תוצאות הניקוי הטובות ביותר: יש לפעול בהתאם להנחיות, ולאחר מכן ללחוץ על לסיום. לאחר ביצוע כל השלבים, כשתידרש, יש ללחוץ על כדי להפעיל את מחזור הניקוי.

הערות: מומלץ לא לפתוח את דלת התנור במהלך מחזור הניקוי כדי להימנע מאיבוד אדי מים שעלול להשפיע לרעה על תוצאת הניקוי הסופית.

הודעה מתאימה תתחיל להבהב בתצוגה לאחר סיום המחזור. יש לאפשר לתנור להתקרר, ולאחר מכן לנגב את המשטחים הפנימיים במטלית או בספוג.

MINUTEMINDER (טיימר)

כאשר התנור כבוי, ניתן להשתמש בתצוגה כטיימר. כדי להפעיל פונקציה זו, ודא שהתנור כבוי ולחץ על או על : הסמל יבהב בתצוגה.



לחץ על או על כדי להגדיר את משך הזמן הנדרש, ולאחר מכן לחץ על כדי להפעיל את הטיימר.

ישמע צפצוף והתצוגה תציין את סיום הספירה לאחור של הטיימר.

הערות: הטיימר לא מפעיל אף אחד ממחזורי הבישול. לחץ על או על כדי לשנות את השעה המוגדרת בטיימר.

לאחר הפעלת הטיימר, ניתן גם לבחור פונקציה ולהפעיל אותה.

לחץ על כדי להפעיל את התנור, ולאחר מכן בחר את הפונקציה הנחוצה.

לאחר הפעלת הפונקציה, הטיימר ימשיך את הספירה לאחור בנפרד מבלי להפריע לפונקציה עצמה.







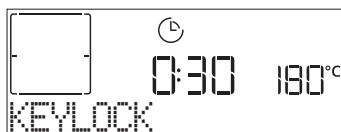





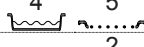



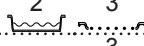
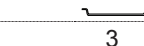















הערות: במהלך שלב זה, לא ניתן לראות את הטיימר (רק הסמל יוצג), שימשיך את הספירה לאחור ברקע. כדי לאחזר את מסך הטיימר לחץ על כדי לעצור את הפונקציה שפעילה כרגע.

KEYLOCK (נעילת מקשים)

כדי לנעול את לוח המקשים, יש ללחוץ ולהחזיק את למשך לפחות חמש שניות. בצע זאת שוב כדי לשחרר את לוח המקשים.





שים לב: אפשר להשבית פונקציה זו גם במהלך הבישול. מסיבות בטיחות, ניתן לכבות את התנור בכל עת על-ידי לחיצה על .

מפלים ואביזרים	סובב או ערבב (מזמן הבישול)	כמות מוצעת	קטגוריות מזון	
	-	ג"ק 3 - 0.5	-	לזניה
	-	ג"ק 2 - 0.6	Roast (צלי) Beef-roasted (צלי בקר)	MEAT (בשר)
	3/5	מ"ס 3 - 1.5		
	-	ג"ק 3 - 0.6	Whole (שלם) Fillet & breast (פילה וחזה)	Chicken-roasted (עוף צלוי)
	2/3	מ"ס 5 - 1		
	1/2	1 תשר	Kebabs (קבבים)	
	-	מ"ס 3 - 0.5	Fillets (פילה)	
	-	מ"ס 3 - 0.5	Fillets-frozen (פילה קפוא)	
	-	ג"ק 1.5 - 0.5	Potatoes (תפוחי אדמה)	Vegetables-roasted (ירקות צלויים)
	-	דחא לכ ג"ק 0.5 - 0.1	Vegetables-stuffed (ירקות ממולאים)	
	-	ג"ק 1.5 - 0.5	Vegetables-roasted (ירקות צלויים)	VEGETABLES (ירקות)
	-	1 שגמ	Potatoes (תפוחי אדמה)	
	-	1 שגמ	Tomatoes (עגבניות)	
	-	1 שגמ	Peppers (פלפלים)	
	-	1 שגמ	Broccoli (ברוקולי)	
	-	1 שגמ	Cauliflowers (כרוביות)	
	-	1 שגמ	אחרים	
	-	ג"ק 1.2 - 0.5	Sponge Cake (עוגת ספוג)	Rising cakes in tin (עוגות תופחות בתבנית מתכת)
	-	ג"ק 0.6 - 0.2	Cookies (עוגיות)	CAKES & PASTRIES (עוגות ומאפים)
	-	1 שגמ	Choux pastry (בצק פחזניות)	
	-	ג"ק 1.6 - 0.4	Tart (טארט)	
	-	ג"ק 1.6 - 0.4	Strudel (שטרודל)	
	-	ג"ק 2 - 0.5	Fruit filled pie (פאי ממולא בפירות)	QUICHES (קישים)
	-	ג"ק 1.2 - 0.8	-	
	-	דחא לכ ג' 60 - 150	Rolls (לחמניות)	
	-	דחא לכ ג' 400 - 600	Sandwich Loaf in tin (לחם לסנדוויצ'ים בתבנית)	BREAD (לחם)
	-	ג"ק 2.0 - 0.7	Big bread (לחם גדול)	
	-	דחא לכ ג' 200 - 300	Baguettes (בגט)	
	-	שגמ - הלוגע	דקה	PIZZA (פיצה)
	-	שגמ - הלוגע	עבה	
	-	-	-	
	-	1 - 4 תובכש	קפוא	
	-	-	-	

 מגש טפטופים
עם 500 מ"ל מים

 תבנית אגירת נוזלים/אפייה

 מגש טפטופים/מגש אפייה
או מגש תנור על מדף רשת

 מגש לתנור או תבנית מתכת
לעגה
על מדף רשת

 מדף רשת

אביזרים

טבלת בישול

מדף ואביזרים	משך (דק')	טמפרטורה (C°)	חימום מראש	פונקציה	מתכון
	50 - 30	170	כן		עוגות מותפחות/עוגות ספוג
	50 - 30	160	כן		
	50 - 30	160	כן		
	85 - 30	200 - 160	כן		עוגיות ממולאות (עוגת גבינה, שטרודל, פאי תפוחים)
	90 - 35	200 - 160	כן		
	40 - 20	150	כן		עוגיות
	50 - 30	140	כן		
	50 - 30	140	כן		
	60 - 40	135	כן		
	40 - 20	170	כן		
	50 - 30	150	כן		עוגות קטנות/מאפינים
	50 - 30	150	כן		
	60 - 40	150	כן		
	40 - 30	200 - 180	כן		
	45 - 35	190 - 180	כן		פחזניות
	* 45 - 35	190 - 180	כן		
	150 - 110	90	כן		מרנג
	150 - 130	90	כן		
	* 160 - 140	90	כן		
	50 - 15	250 - 190	כן		פיצה/ לחם/ פוקאצ'ה
	50 - 20	230 - 190	כן		
	* 50 - 25	240 - 220	כן		פיצה (דקה, עבה, פוקאצ'ה)
	15 - 10	250	כן		
	20 - 10	250	כן		פיצה קפואה
	30 - 15	240 - 220	כן		
	55 - 45	190 - 180	כן		פאיים מלוחים (פאי ירקות, קיש)
	60 - 45	190 - 180	כן		
	* 70 - 45	190 - 180	כן		
	30 - 20	200 - 190	כן		מאפי בצק עלים
	40 - 20	190 - 180	כן		
	* 40 - 20	190 - 180	כן		

Eco Forced air
(אוויר מאולץ סכוני)

Cook 4

MaxiCooking

TurboGrill
(טורבו-גריל)

Grill (גריל)

Convection bake
(אפייה רגילה)

Forced air
(אוויר מאולץ)

Conventional
(רגיל)

פונקציות

מתכון	פונקציה	חימום מראש	טמפרטורה (C°)	משך (דק')	מדף ואביזרים
לזניה/ פלאן/ פסטה אפויה/קנלוני		כן	200 - 190	65 - 45	
טלה / עגל / בקר / 1 ק"ג		כן	200 - 190	110 - 80	
עוף / ברווז 1 ק"ג		כן	230 - 200	100 - 50	
הודו/אווז 3 ק"ג		כן	200 - 190	130 - 80	
דג אפוי/ מאודה (פילה או שלם)		כן	200 - 180	60 - 40	
ירקות ממולאים (עגבניות, קישואים, חצילים)		כן	200 - 180	60 - 50	
טוסט		—	3 (גבוה)	6 - 3	
פילה/סטייק דג		—	2 (אמצעי)	** 30 - 20	
קבבים/המבורגרים		-	3 - 2 (אמצעי - גבוה)	** 30 - 15	
עוף צלוי 1-1.3 ק"ג		—	2 (אמצעי)	*** 70 - 55	
שוק/רגל טלה		—	2 (אמצעי)	*** 90 - 60	
תפוחי אדמה צלויים		—	2 (אמצעי)	*** 55 - 35	
גרטן ירקות		—	3 (גבוה)	25 - 10	
עוגיות		כן	135	70 - 50	
טארטים		כן	170	70 - 50	
פיצות עגולות		כן	210	60 - 40	
ארוחה שלמה: טארט פירות (מפלט 5) / לזניה (מפלט 3) / בשר (מפלט 1)		כן	190	* 120 - 40	
ארוחה שלמה: טארט פירות (מפלט 5) / ירקות צלויים (מפלט 4) / לזניה (מפלט 2) / נתחי בשר (מפלט 1)		כן	190	* 120 - 40	
לזניה ובשר		כן	200	* 100 - 50	
בשר ותפוחי אדמה		כן	200	* 100 - 45	
דגים וירקות		כן	180	* 50 - 30	
נתחים ממולאים לצלייה		—	200	* 120 - 80	
נתחי בשר		-	200	* 100 - 50	

* משך זמן משוער: ניתן להוציא מזון מהתנור בזמנים שונים בהתאם למידת העשייה האיטית.
 ** יש לסובב את המזון באמצע הבישול.
 *** מומלץ להפוך את המזון אחרי שני שליש מזמן הבישול (במידת הצורך).

מומלץ להשתמש קודם בערכים הנמוכים ביותר ואם המזון אינו מספיק מבושל לעבור לערכים הגבוהים יותר.
 יש להשתמש באביזרים המסופקים עם התנור, בעדיפות לתבניות אפיה ובישול מתכתיות בצבע כהה. ניתן להשתמש גם בתבניות ואביזרים מפיירקס או מחרס אבל יש לזכור שזמני הבישול יהיו מעט ארוכים יותר.

כיצד לקרוא את טבלת הבישול
 הטבלה מציגה את הפונקציה, האביזרים והמפלט הטובים ביותר עבור בישול של סוגי מזון שונים.
 זמני הבישול מתחילים מהרגע שבו המזון מושם בתנור, לא כולל חימום מראש (כאשר נדרש).
 טמפרטורות הבישול והזמנים הם הערכה בלבד ועשויים להשתנות בהתאם לכמות המזון ולסוג האביזר שבו משתמשים.

מגש טפטופים עם 500 מ"ל מים

תבנית אגירת נוזלים/אפיה

מגש טפטופים/מגש אפיה או מגש תנור על מדף רשת

מגש לתנור או תבנית מתכת לעגה על מדף רשת

מדף רשת

אביזרים

<p>יש לוודא שהתנור התקרר לפני ביצוע פעולות תחזוקה או ניקוי. אין להשתמש במכשירי ניקוי בקיטור.</p>	<p>אין להשתמש בצמר פלדה, כלים שוחקים או חומרי ניקוי שוחקים/מאכלים, מכיוון שהם עלולים לגרום נזק למשטחי המכשיר.</p>	<p>לבש כפפות מגן. יש לנתק את התנור ממקור החשמל לפני ביצוע עבודות תחזוקה כלשהן.</p>
--------------------------------------------------------------------------------------------------	-------------------------------------------------------------------------------------------------------------------	------------------------------------------------------------------------------------

משטחים חיצוניים

- יש לנקות את המשטחים במטלית מיקרופיבר לכה.
- אם הם מלוכלכים מאוד, הוסף מספר טיפות של חומר ניקוי עם רמת חומציות ניטרלית. יש לסיים את הניקוי במטלית יבשה.
- אין להשתמש בחומרי ניקוי מאכלים או שוחקים. אם אחד מהמוצרים האלה בא במגע עם המשטחים של המכשיר בטעות, יש לנקות מיד במטלית מיקרופיבר לכה.

משטחים פנימיים

- אחרי כל שימוש יש להניח לתנור להתקרר ולנקות אותו. עדיף לעשות זאת כשהוא עדיין מעט חם כדי להסיר את המשקעים או הכתמים שנוצרו על ידי שאריות המזון. כדי לייבש מים שהתעבו כתוצאה מבישול מזון המכיל מים, יש להניח לתנור להתקרר לגמרי ולנגב אותם עם מטלית או ספוג.

החלפת הנורה

- נתק את התנור מאספקת המתח.
 - שחרר את הברגת הכיסוי מהנורה, החלף את הנורה והברג חזרה את כיסוי הנורה.
 - חבר חזרה את התנור לאספקת המתח.
- שים לב: יש להשתמש רק בנורות הלוגן 20-40 וואט/230 וולט סוג G9 לטמפרטורה של 300°C. הנורה המשמשת במוצר נועדה למכשירים ביתיים ואינה מתאימה לתאורה כללית בבית (תקנת EC מספר 2009/244). ניתן להשיג נורות מהשירות שלאחר המכירה.
- אם נעשה שימוש בנורות הלוגן, אין לגעת בהן עם ידיים חשופות מכיוון שטביעות אצבעות עלולות לגרום לנזק. אין להשתמש בתנור עד להחזרת כיסוי הנורה למקומו.

הסרת הדלת וחיבורה מחדש

1. כדי להסיר את הדלת, יש לפתוח אותה עד הסוף ולהנמיך את התפסים עד שהם יהיו במצב משוחרר.

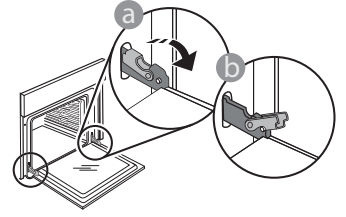

2. סגור את הדלת עד כמה שניתן. החזק טוב את הדלת בשתי הידיים - אין להחזיק אותה מהידית. המשך בסגירת הדלת תוך כדי משיכה כלפי מעלה עד שהיא תשתחרר מהתושבת. הנח את הדלת כשצד אחד שלה נשען על משטח רך.

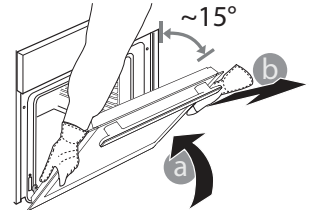

3. כדי לחבר חזרה את הדלת, יש ליישר את הווים שלה מול הצירים שבתושבת שבתנור. ולוודא שהחלק העליון נכנס היטב לתושבת.

4. הורד את הדלת ופתח אותה עד הסוף. הורד את התפסים בחזרה למיקומם המקורי: וודא הנמכה עד הסוף.

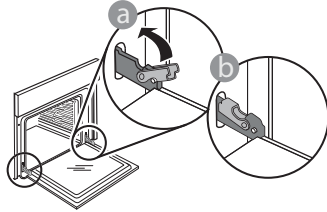

הפעל לחץ עדין כדי לוודא שהתפסים במקום הנכון.

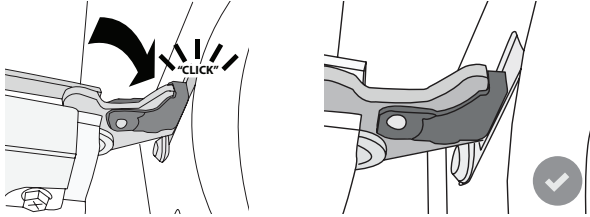

5. נסה לסגור את הדלת ובדוק שהיא ישרה מול לוח הבקרה. אם היא לא, יש לחזור על השלבים שלעיל: אם היא אינה פועלת כהלכה, עלול להיגרם נזק לדלת.

פתרון	סיבה אפשרית	בעיה
ודא שיש מתח חשמלי ושהתנור מחובר לאספקת חשמל. כבה את התנור והפעל מחדש כדי לראות אם התקלה נמשכת.	יש הפסקת חשמל. המכשיר מנותק מהחשמל.	התנור לא פועל.
כבה את התנור והפעל מחדש כדי לראות אם הבעיה ממשיכה. נסה לבצע 'איפוס להגדרות יצרן' מ'הגדרות'. יש ליצור קשר עם השירות שלאחר המכירה ולנקוב במספר המופיע אחרי האות F.	כשל בתנור.	בתצוגה תופיע האות F ואחריה מספר או אות.
יש לגשת ל"הדגמה" מ'הגדרות' ולבחור 'כבוי'.	כאשר מצב 'הדגמה' מופעל, כל הפקודות פעילות וכל התפריטים שזמינים אבל התנור לא יתחמם. DEMO יופיע בתצוגה כל 60 שניות.	התנור לא מתחמם.
יש לגשת ל'חיסכון' מ'הגדרות' ולבחור 'כבוי'.	מצב 'חיסכון' מופעל.	הנורה תכבה.
יש לוודא שהתפסים במיקום הנכון על-ידי מעקב אחר ההוראות להסרת הדלת ולהחזרתה בסעיף 'ניקוי ותחזוקה'.	תפסי הבטיחות לא במקום הנכון.	הדלת לא נסגרת כהלכה.
וודא שלרשת הביתית יש דירוג של לפחות 3 קילוואט. אם לא, הורד את ההגדרה ל-13 אמפר. גש ל'הפעלה' מ'הגדרות' ובחר 'נמוך'.	הגדרת החשמל שגויה.	החשמל בבית כובה.

ניתן למצוא את כתבי המדיניות, תיעוד רגיל ומידע נוסף על המוצר על-ידי:

• ביקור באתר שלנו docs.whirlpool.eu

• שימוש בקוד QR

• לחלופין, יש ליצור קשר עם השירות לאחר המכירה (ראה מספר טלפון בחוברת האחריות). בכל פנייה למוקד שירות הלקוחות שלנו יש לציין את הקודים שרשומים על גבי לוחית הזיהוי של המוצר.

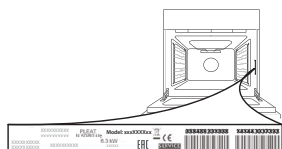

PRZEWODNIK UŻYTKOWNIKA



DZIĘKUJEMY ZA ZAKUP PRODUKTU WHIRLPOOL

Aby móc korzystać z programu kompleksowej pomocy i wsparcia, należy zarejestrować swój produkt na stronie www.whirlpool.eu/register



Zasady bezpieczeństwa oraz Instrukcję obsługi i konserwacji urządzenia można pobrać, odwiedzając naszą stronę docs.whirlpool.eu i postępując zgodnie ze wskazówkami zamieszczonymi na odwrocie tej broszury.



Przed użyciem urządzenia prosimy o uważne przeczytanie Zasad bezpieczeństwa i ochrony zdrowia.

OPIS PRODUKTU

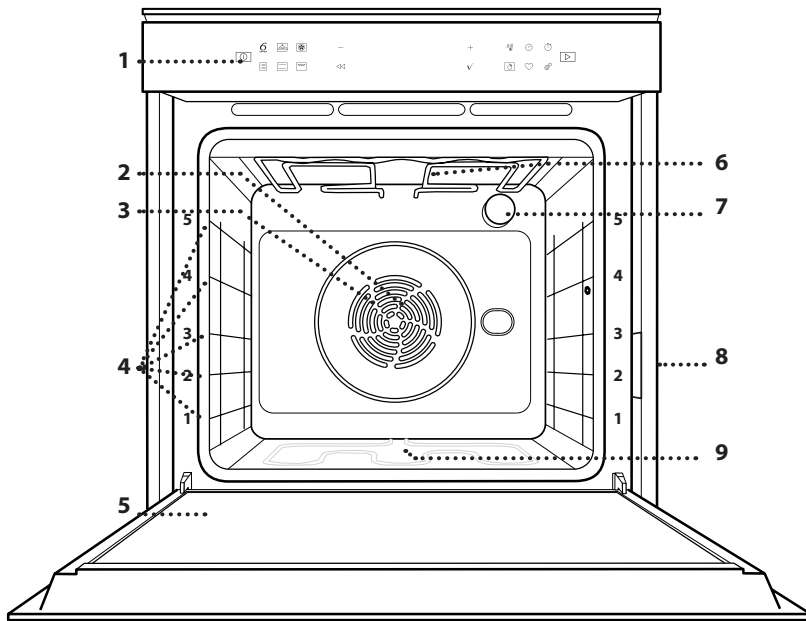

1. Pulpit sterujący
2. Wentylator
3. Grzałka okrągła (niewidoczna)
4. Prowadnice półek (poziom jest zaznaczony na froncie piekarnika)
5. Drzwiczki
6. Grzałka górna / grill
7. Oświetlenie
8. Tabliczka znamionowa (nie usuwać)
9. Dolna grzałka (niewidoczna)

OPIS PANELU STEROWANIA

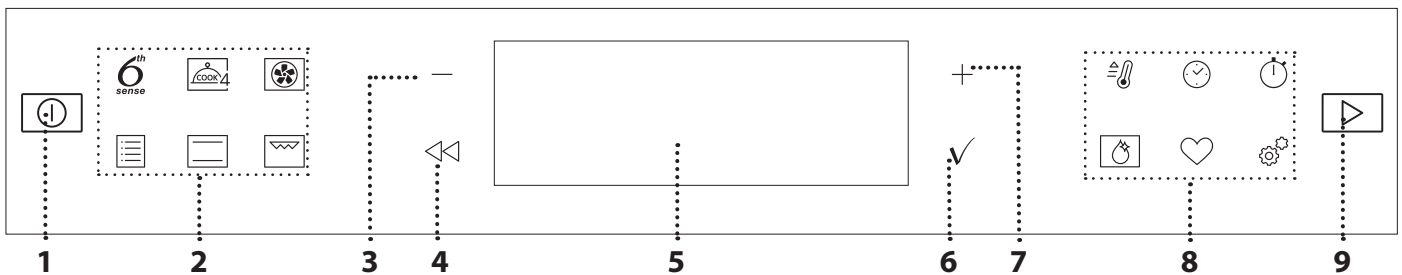

1. WŁĄCZANIE/WYŁĄCZANIE (ON/OFF)

Do włączania lub wyłączenia kuchenki mikrofalowej, a także wyłączenia lub wstrzymania wykonywania funkcji.

2. BEZPOŚREDNI DOSTĘP DO FUNKCJI

Aby uzyskać szybki dostęp do funkcji i głównego menu.

3. PRZYCIISK NAWIGACYJNY MINUS

Aby przewijać menu oraz zmniejszać ustawienia i wartości funkcji.

4. POWRÓT

Aby wrócić do poprzedniego ekranu.

Aby zmieniać ustawienia podczas gotowania.

5. WYŚWIETLACZ

Do potwierdzania wyboru danej funkcji lub ustawień.

6. POTWIERDZIĆ

Do potwierdzania wyboru danej funkcji lub ustawień.

7. PRZYCIISK NAWIGACYJNY PLUS

Aby przewijać menu oraz zwiększać ustawienia i wartości funkcji.

8. OPCJE / BEZPOŚREDNI DOSTĘP DO FUNKCJI

Aby uzyskać szybki dostęp do funkcji, czasu trwania, ustawień i ulubionych.

9. START

Do włączania funkcji z użyciem specjalnych lub podstawowych ustawień.

AKCESORIA

RUSZT

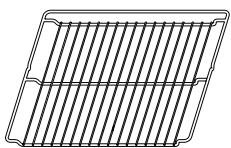

Służy do pieczenia potraw lub jako miejsce do położenia patelni, form do pieczenia i innych naczyń żaroodpornych

BLACHA NA ŚCIEKAJĄCY TŁUSZCZ

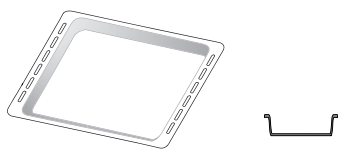

Do stosowania jako blacha do pieczenia mięsa, ryb, warzyw, focaccii itp. lub w przypadku umieszczenia pod rusztem, do zbierania ociekającego tłuszczu i soków.

BLACHA DO PIECZENIA

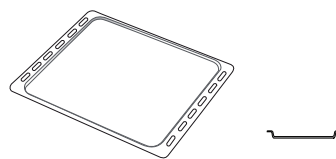

Służy do pieczenia wszelkiego rodzaju ciast i chleba oraz mięsa, ryb w folii itd.

WYSUWANE PROWADNICE *

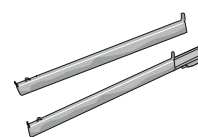

Ułatwiają wkładanie i wyjmowanie akcesoriów.

* Dostępne tylko w wybranych modelach

Liczba i rodzaj akcesoriów może różnić się w zależności od zakupionego modelu.

Dodatkowe akcesoria można nabyć oddzielnie w serwisie.

UMIESZCZANIE RUSZTU I INNYCH AKCESORIÓW

Umieścić ruszt poziomo, wsuwając go między pręty drabinki na blachy i pilnując, aby strona z zawiniętym brzegiem była skierowana ku górze.

Inne akcesoria, takie jak blacha na ściekający tłuszcz czy blacha do pieczenia, są wsuwane poziomo, w taki sam sposób jak ruszt.

WYJMOWANIE I PONOWNY MONTAŻ PROWADNIC

- Aby wyjąć prowadnice półek, należy je podnieść i następnie delikatnie wyciągnąć dolną część z miejsca zamocowania: Teraz można wyjąć prowadnice.
- Aby z powrotem włożyć prowadnice półek, najpierw trzeba je umieścić w górnym miejscu zamocowania. Trzymając prowadnice uniesione ku górze, wsunąć je do piekarnika, a następnie opuścić do dolnego miejsca zamocowania.

MONTOWANIE WYSUWANYCH PROWADNIC (JEŚLI TA OPCJA JEST DOSTĘPNA)

Zdemontować z piekarnika drabinki na blachy i zdjąć plastikowe zabezpieczenie z przesuwnych szyn.

Zamocować górny zacisk szyny do prowadnicy półki i przesunąć ją wzdłuż tak daleko, jak to możliwe. Opuścić drugi zacisk tak, aby znalazł się w odpowiednim miejscu. Aby zabezpieczyć prowadnicę, należy docisnąć mocno dolną część zacisku do prowadnicy półki. Sprawdzić, czy szyny przesuwają się swobodnie. Powtórzyć powyższe czynności dla drugiej prowadnicy półki na tym samym poziomie.

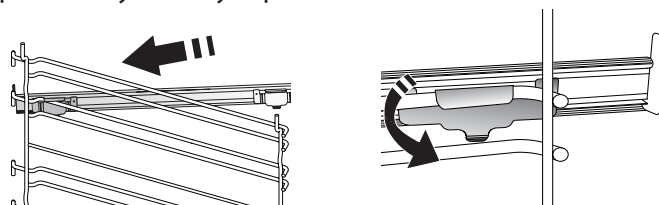

Uwaga: Wsuwane prowadnice mogą być zamontowane na dowolnym poziomie

FUNKCJE

6th
sense

6th SENSE

Umożliwia to w pełni automatyczne przyrządzanie wszystkich rodzajów potraw (lasagna, mięso, ryby, warzywa, ciasta i ciastka, ciastka solne, chleb, pizza).

Aby najlepiej wykorzystać możliwości tej funkcji, należy stosować się do wskazówek zawartych w danej tabeli gotowania.



FUNKCJE COOK 4

Do pieczenia różnych potraw w tej samej temperaturze, jednocześnie na czterech poziomach. Funkcji tej można używać do pieczenia ciasteczek, ciast, okrągłej pizzy (również mrożonej) oraz do przygotowywania całych posiłków. Należy postępować zgodnie ze wskazówkami z tabeli pieczenia, aby uzyskać najlepsze rezultaty.



TERMOOBIEG

Do pieczenia różnych potraw w tej samej temperaturze, jednocześnie na kilku półkach (maksymalnie trzech). Funkcja ta pozwala na pieczenie bez wzajemnego przenikania się zapachów pieczonych potraw.



TYPOWE FUNKCJE

• PIECZ. KONWEK.

Do pieczenia mięsa, ciast z nadzieniem tylko na jednej półce.

• TURBO GRILL

Do pieczenia dużych kawałków mięsa (udziec, rostbef, kurczak). Zalecamy zastosowanie blachy na ściekający tłuszcz: Blachę na ściekający tłuszcz można umieścić na dowolnym poziomie poniżej blachy do pieczenia i nalać do niej ok. 500 ml wody pitnej.

• WYPIEK Z MROŻ.

Funkcja automatycznie dobiera optymalną temperaturę oraz tryb pieczenia dla 5 różnych kategorii gotowych dań mrożonych. Nie trzeba wstępnie nagrzewać piekarnika.

• FUNKCJE SPECJALNE

» MAXI COOKING

Do pieczenia dużych kawałków mięsa (powyżej 2,5 kg). Zaleca się obrócenie mięsa podczas pieczenia w celu zapewnienia równomiernego przyrumienienia z obu stron. Od czasu do czasu należy podlać mięso, aby nie dopuścić do jego nadmiernego wysuszenia.

» WYRASTANIE

Zapewnia optymalne wyrastanie różnych rodzajów ciast. Aby zachować wysoką jakość wyrastania ciasta, nie należy włączać tej funkcji, kiedy urządzenie jest wciąż gorące po poprzednim cyklu pieczenia.

» ROZMRAŻANIE

Do przyspieszania rozmrażania artykułów spożywczych. Zaleca się umieszczenie potrawy na środkowym poziomie. Zaleca się pozostawienie potrawy w opakowaniu, aby zapobiec wysuszeniu jej powierzchni.

» KEEP WARM

Pozwala utrzymać ciepło i chrupkość świeżo przyrządzonych potraw.

» WYM. OBIEG ECO

Do pieczenia nadziewanych kawałków mięsa i filetów na jednej półce. Potrawy są zabezpieczone przed nadmiernym wysychaniem, dzięki delikatnemu, przerywanemu obiegowi powietrza. Jeżeli funkcja ECO jest włączona, światło kontrolki pozostaje zgaszone przez cały czas pieczenia. Aby skorzystać z funkcji ECO i tym samym zoptymalizować zużycie energii, drzwiczki piekarnika nie powinny być otwierane, dopóki potrawa nie będzie gotowa.



KONWENCJONALNE

Do pieczenia dowolnego rodzaju potraw na jednym poziomie.



GRILL

Do grillowania antrykotu, szaszłyków, kiełbasek, do zapiekania warzyw lub do przyrumieniania pieczywa. Podczas grillowania mięsa zaleca się stosowanie blachy na ściekający tłuszcz: Blachę na ściekający tłuszcz można umieścić na dowolnym poziomie poniżej blachy do pieczenia i nalać do niej ok. 500 ml wody pitnej.



SZYBKIE NAGRZEW.

W celu szybkiego nagrzania piekarnika.



CZASOMIERZE

Do edycji wartości czasowych funkcji.



MINUTNIK

Do liczenia czasu bez konieczności uruchamiania żadnej funkcji.



SMART CLEAN

Usuwanie zanieczyszczeń ułatwia działanie pary wodnej, uwalnianej w specjalnym procesie czyszczenia w niskiej temperaturze. Na dno piekarnika wlać 200 ml pitnej wody i uruchomić funkcję, upewniając się że piekarnik jest zimny.



ULUBIONE

Aby odtworzyć listę 10 ulubionych funkcji.



USTAWIENIA

Do zmiany ustawień urządzenia.

Gdy tryb ECO jest aktywny, jasność wyświetlacza zostaje zmniejszona w celu zredukowania zużycia energii, a po upływie 1 min światło wyłącza się. Wyświetlacz włączy się ponownie automatycznie, gdy tylko zostanie wciśnięty któryś z przycisków.

Kiedy opcja "DEMO" jest włączona ("On"), wszystkie polecenia są aktywne, a wszystkie menu są dostępne, ale piekarnik nie nagrzewa się. Aby wyłączyć ten tryb, należy przejść do "DEMO" z menu "USTAWIENIA" i wyłączyć ("Off").

Po wybraniu opcji "UST. FABRYCZNE" urządzenie wyłącza się i powraca do pierwszego uruchomienia. Wszystkie ustawienia użytkownika zostają anulowane.

PIERWSZE UŻYCIE

1. WYBÓR JĘZYKA

Przy pierwszym uruchomieniu urządzenia należy wybrać język i czas: Na wyświetlaczu pojawi się "English".



Wcisnąć **+** lub **-**, aby przewinąć listę dostępnych języków i wybrać żądany język.

Aby potwierdzić wybór, należy wcisnąć **✓**.

Uwaga: Można dokonać późniejszej zmiany języka, wybierając "JĘZYK" w menu "USTAWIENIA", dostępny po naciśnięciu przycisku .

2. USTAWIENIE ŻUŻYCIA ENERGII

Piekarnik jest zaprogramowany tak, aby zużywać energię elektryczną w stopniu zgodnym z poborem mocy przez domową instalację elektryczną, większym niż 3 kW (16): Jeśli w gospodarstwie domowym wykorzystywana jest mniejsza moc, należy zmniejszyć tę wartość (13).



Naciśnąć **+** lub **-** aby wybrać 16 „High” (Wysoki) lub 13 „Low” (Niski), a następnie nacisnąć **✓**, aby potwierdzić.

CODZIENNA EKSPLOATACJA

1. WYBÓR FUNKCJI

Aby włączyć kuchenkę, wcisnąć : Na wyświetlaczu pokaże się ostatnio używana główna funkcja lub menu główne.

Funkcje można wybierać, naciskając ikonę jednej z głównych funkcji lub przewijając menu: Aby wybrać pozycję z menu (na wyświetlaczu pojawi się pierwsza dostępna pozycja), nacisnąć przycisk **+** lub **-**, aby wybrać żądaną pozycję, a następnie nacisnąć przycisk **✓**, aby potwierdzić.

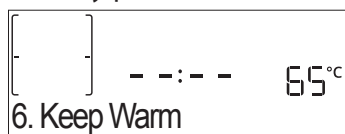

2. USTAWIENIE FUNKCJI

Po wybraniu żądanej funkcji można zmienić jej ustawienia. Na wyświetlaczu będą pojawiać się kolejno ustawienia, które można zmieniać. Wciśnięcie **◀** pozwala ponownie zmienić poprzednie ustawienie.

TEMPERATURA / POZIOM GRILLA



Gdy na ekranie miga wartość, wcisnąć **+** lub **-**, by

3. USTAWIENIE CZASU

Po dokonaniu wyboru mocy należy ustawić bieżący czas: Na wyświetlaczu będą migać dwie cyfry godziny.



Wcisnąć **+** lub **-**, aby ustawić bieżącą godzinę, po czym wcisnąć **✓**: Na wyświetlaczu będą migać dwie cyfry minut. Wcisnąć **+** lub **-**, aby ustawić minuty, po czym wcisnąć **✓** w celu potwierdzenia.

Uwaga: W przypadku dłuższej przerwy w dostawie prądu może zająć potrzeba ponownego ustawienia czasu. Wybrać "ZEGAR" w menu "USTAWIENIA", dostępny po naciśnięciu przycisku .

4. ROZGRZANIE PIEKARNIKA

Nowe urządzenie może mieć wyczuwalny zapach, który jest pozostałością po produkcji: jest to zjawisko normalne. Dlatego przed przystąpieniem do przygotowywania potraw zalecamy rozgrzanie piekarnika „na pusto”, co ułatwi pozbycie się tego zapachu. Należy wyjąć z komory urządzenia wszystkie kartony zabezpieczające i zdjąć przezroczystą folię, a także usunąć wszystkie znajdujące się w niej akcesoria. Rozgrzać piekarnik do 200 °C i pozostawić włączony na około jedną godzinę, najlepiej przy użyciu funkcji z obiegiem powietrza (np. „Termoobieg” lub „Piec. konwekcyjne”).

Uwaga: Po pierwszym użyciu urządzenia zaleca się przewietrzyć pomieszczenie.



ją zmienić, a następnie nacisnąć **✓**, by potwierdzić i przejść do kolejnych ustawień (jeśli to możliwe).

W ten sam sposób można ustawić poziom grillowania: Istnieją trzy zdefiniowane poziomy mocy dla grillowania: 3 (wysoki), 2 (średni), 1 (niski).

Uwaga: Po włączeniu funkcji można zmienić temperaturę/ poziom grillowania za pomocą **+** lub **-**.

CZAS TRWANIA



Gdy na ekranie miga ikona , wcisnąć **+** lub **-**, by ustawić wybrany czas gotowania i potwierdzić, wciskając **✓**. Jeśli użytkownik chce przyrządzić potrawę samodzielnie (bez określania czasu), nie ma potrzeby ustawiania czasu gotowania/pieczenia: Wcisnąć **✓** lub , aby zatwierdzić i aktywować funkcję. Wybór tego trybu uniemożliwia zaprogramowanie opóźnionego startu.

Uwaga: Można zmienić czas ustawiony w trakcie gotowania, naciskając : Wcisnąć **+** lub **-**, aby dostosować wartość i zatwierdzić, naciskając **✓**.

KONIEC (OPÓŹNIONY START)

Dla wielu funkcji po ustawieniu czasu gotowania/pieczczenia można opóźnić włączenie się funkcji poprzez zaprogramowanie czasu jej zakończenia. Gdy ikona  miga, wyświetlacz pokazuje czas zakończenia pieczenia.

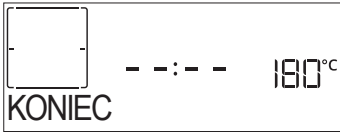

Wcisnąć **+** lub **-**, aby ustawić żądany czas zakończenia pieczenia, a następnie wcisnąć **✓**, aby zatwierdzić i uruchomić funkcję. Włożyć potrawę do komory i zamknąć drzwiczki: Funkcja włączy się automatycznie po upływie czasu obliczonego tak, aby cykl pieczenia zakończył się o ustalonej godzinie.

Uwaga: Programowanie czasu opóźnienia gotowania/pieczczenia powoduje wyłączenie fazy wstępnego nagrzewania: Piekarnik osiągnie żądaną temperaturę stopniowo, co oznacza, że czas pieczenia będzie nieznacznie dłuższy niż ten podany w tabeli pieczenia. W trakcie oczekiwania można nacisnąć **+** lub **-**, aby ponownie dostosować czas zakończenia, lub wcisnąć **⏪**, aby zmienić inne ustawienia. Wcisnąc **⌚** w celu wyświetlenia informacji, możliwe jest przejście od czasu zakończenia do czasu trwania.

6th SENSE

Te funkcje automatycznie wybierają optymalny tryb gotowania, opiekania, temperaturę i czas trwania dla wszystkich dostępnych potraw.

Jeśli jest to konieczne, wystarczy jedynie wskazać cechy produktu i cieszyć się wspaniałym efektem.

CIĘŻAR / WYSOKOŚĆ (WARSTWY OKRĄGLYCH TACEK)



Aby poprawnie ustawić funkcję, należy kierować się wskazówkami na wyświetlaczu. Gdy pojawi się odpowiedni komunikat, wcisnąć **+** lub **-**, aby ustawić żądaną wartość, po czym zatwierdzić przyciskiem **✓**.

WYPIECZENIE / PRZYRUMIENIANIE

Niektóre funkcje 6th Sense umożliwiają dostosowanie stopnia dogotowania potrawy.



Aby kontynuować, nacisnąć **+** lub **-**, żeby wybrać żądany poziom wypieczenia od surowego (-1) do dobrze wypieczonego (+1). Wcisnąć **✓** lub **▶**, aby zatwierdzić i aktywować funkcję.

W ten sam sposób, tam gdzie jest to dozwolone, w niektórych funkcjach 6th Sense, można regulować poziom przyrumieniania w zakresie od niskiego (-1) do wysokiego (+1).

3. ROZPOCZĘCIE DZIAŁANIA FUNKCJI

W dowolnym momencie, jeśli ustawienia początkowe są odpowiednie lub po zaprogramowaniu żądanych ustawień, wcisnąć **▶** w celu aktywowania funkcji.

Po wciśnięciu **▶** w fazie opóźnienia piekarnik pominię tę fazę i natychmiast uruchomi funkcję.

Uwaga: Po wybraniu danej funkcji, wyświetlacz zaproponuje najbardziej odpowiedni poziom dla każdej z nich. W dowolnym momencie można zatrzymać aktywowaną funkcję, wciskając przycisk **⏏**.

Jeśli piekarnik jest gorący, a funkcja wymaga konkretnej temperatury maksymalnej, na wyświetlaczu pojawi się komunikat. Wcisnąć **⏪**, aby powrócić do poprzedniego ekranu i wybrać inną funkcję lub poczekać do całkowitego ostygnięcia.

4. NAGRZEWANIE

Niektóre funkcje posiadają fazę wstępnego nagrzewania: Po włączeniu funkcji wyświetlacz pokazuje, że faza wstępnego nagrzewania jest aktywna.



Po zakończeniu tej funkcji urządzenie wyda sygnał dźwiękowy, a na wyświetlaczu pojawi się komunikat, że piekarnik osiągnął ustawioną wartość temperatury wymagającą wypełnienia polecenia „UMIEŚĆ POTRAWĘ”. W tym momencie należy otworzyć drzwiczki, włożyć potrawę do piekarnika, zamknąć drzwiczki i rozpocząć pieczenie.

Uwaga: Umieszczenie potraw w piekarniku przed końcem procesu wstępnego nagrzewania może mieć wpływ na jakość przygotowywanych potraw. Otwarcie drzwiczek w trakcie fazy wstępnego nagrzewania przerwie nagrzewanie piekarnika.

Czas pieczenia nie zawiera fazy wstępnego nagrzewania. Zawsze można zmienić żądaną temperaturę za pomocą **+** lub **-**.

5. WSTRZYMANIE GOTOWANIA / PIECZENIA / DODAWANIE SKŁADNIKA LUB OBRÓCENIE POTRAWY

Po otwarciu drzwiczek pieczenie zostanie chwilowo wstrzymane poprzez dezaktywowanie elementów grzejących. Aby wznowić proces gotowania, zamknąć drzwiczki.

Niektóre funkcje 6th Sense wymagają obracania potrawy podczas pieczenia.



Urządzenie wyda sygnał dźwiękowy, a na wyświetlaczu pojawi się wskazówka mówiąca o konieczności wykonania czynności. Otworzyć drzwiczki, wykonać czynność wskazaną na wyświetlaczu i zamknąć drzwiczki, po czym kontynuować gotowanie.

W ten sam sposób, 10% czasu przed końcem przyrządzania, piekarnik podpowiada sprawdzenie potrawy.





Urządzenie wyda sygnał dźwiękowy, a na wyświetlaczu pojawi się wskazówka mówiąca o konieczności wykonania czynności. Sprawdzić potrawę, zamknąć drzwiczki i wznowić przyrządzanie.

Uwaga: Aby pominąć te czynności, wcisnąć **▶**. W przeciwnym razie, jeśli po upływie określonego czasu nie zostanie wykonana żadna czynność, piekarnik będzie kontynuował przyrządzanie.

6. KONIEC GOTOWANIA

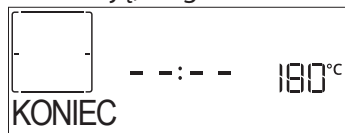
Sygnal dźwiękowy i wskazanie na wyświetlaczu oznaczają, że gotowanie zostało zakończone.





Nacisnąć , żeby kontynuować pieczenie w trybie ręcznym (bez ustawiania czasu trwania) lub nacisnąć , żeby wydłużyć czas pieczenia, ustawiając nową wartość. W obu przypadkach wartości gotowania zostaną zachowane.

PRZYRUMIENIANIE

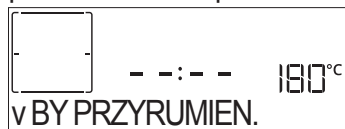
Niektóre funkcje piekarnika pozwalają na przyrumienienie potrawy poprzez włączenie funkcji grill po zakończeniu pieczenia.







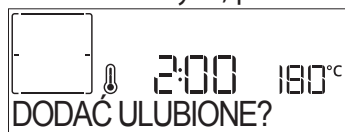

Gdy na wyświetlaczu pojawi się odpowiedni komunikat, w razie potrzeby nacisnąć , aby rozpocząć pięciominutowy cykl przyrumieniania. W każdym momencie można zatrzymać czas, wciskając przycisk , aby wyłączyć piekarnik.

ULUBIONE

Po zakończeniu gotowania na wyświetlaczu zostanie wyświetlony komunikat z prośbą o zapisanie funkcji na liście ulubionych, pod numerem od 1 do 10.







Chcąc zapamiętać jakąś funkcję jako ulubioną i zapisać bieżące ustawienia do wykorzystania w przyszłości, należy nacisnąć , aby ignorować nacisnąć .

Po wciśnięciu  wcisnąć  lub , aby wybrać numer pozycji i zatwierdzić przyciskiem .

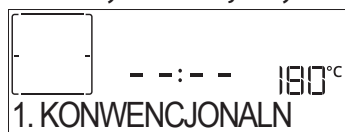
Uwaga: Jeśli pamięć jest pełna lub dany numer został już wykorzystany, należy zatwierdzić nadpisanie poprzedniej funkcji na danym numerze.

Aby w późniejszym czasie wywołać zapisane funkcje, nacisnąć : Na wyświetlaczu pojawi się lista ulubionych funkcji użytkownika.





Za pomocą  lub  wybrać funkcję, zatwierdzić, naciskając , a następnie nacisnąć , aby uaktywnić.

FUNKCJA SMARTCLEAN (INTELIAGENTNE ZMYWANIE)

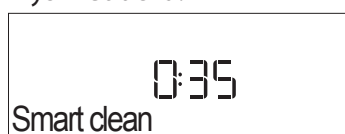
Nacisnąć , żeby wyświetlić "Smart Clean" na wyświetlaczu.





Nacisnąć , żeby aktywować funkcję: wyświetlacz wyświetli monit o wykonanie wszystkich czynności

niezbędnych do uzyskania najlepszych wyników czyszczenia: Podążać za wskazówkami i po zakończeniu nacisnąć . Po zakończeniu wszystkich czynności, jeśli zachodzi taka konieczność, nacisnąć , żeby aktywować cykl czyszczenia.



Uwaga: W trakcie cyklu czyszczenia zaleca się nie otwierać drzwiczek piekarnika. W przeciwnym razie wydostająca się z komory piekarnika para wodna może negatywnie wpłynąć na rezultat czyszczenia.

Po zakończeniu cyklu czyszczenia na wyświetlaczu zacznie migać odpowiedni komunikat. Należy pozostawić piekarnik do ostygnięcia, a następnie przetrzeć i osuszyć jego wewnętrzne powierzchnie za pomocą ściereczki lub gąbki.

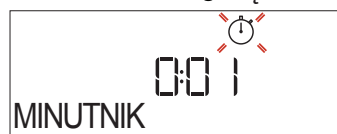

MINUTNIK

Kiedy urządzenie jest wyłączone, wyświetlacz może służyć za czasomierz. Aby włączyć tę funkcję, należy upewnić się, że kuchenka jest wyłączona, i nacisnąć  lub : Ikona  będzie migać na wyświetlaczu.



Nacisnąć  lub , by ustawić żądany czas, a następnie wcisnąć , by rozpocząć odliczanie czasu.



Gdy tylko minutnik zakończy odliczanie wybranego czasu, na wyświetlaczu pojawi się komunikat i rozlegnie się sygnał dźwiękowy.

Uwaga: Minutnik nie włącza żadnego z cykli gotowania. Nacisnąć  lub , by zmienić czas ustawiony w timerze.

Gdy minutnik jest aktywny, można także wybrać i włączyć funkcję.

Nacisnąć , aby włączyć piekarnik, a następnie wybrać żądaną funkcję.

Po uruchomieniu funkcji czasomierz będzie niezależnie kontynuował odliczanie, bez ingerencji w działanie samej funkcji.

































Uwaga: W trakcie tej fazy minutnik nie wyświetla się (widać jedynie ikonę ) , ale kontynuuje odliczanie w tle. Aby przywrócić ekran minutnika, wcisnąć , przerywając obecnie aktywną funkcję.

BLOK. KLAWIATURY

Aby zablokować przyciski, wcisnąć i przytrzymać  przez co najmniej pięć sekund. Powtórzenie tej procedury spowoduje zdjęcie blokady klawiatury.



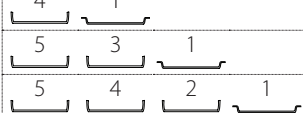

Uwaga: Funkcję tę można włączyć również podczas przygotowywania potrawy. Ze względów bezpieczeństwa w każdym momencie piekarnik można wyłączyć, wciskając .

KATEGORIE ŻYWNOCICI		SUGEROWANA ILOŚĆ	OBRÓCIĆ LUB WYMIESZAĆ (O CZASIE GOTOWANIA)	POZIOM I AKCESORIA	
LASAGNE	-	0,5 - 3 kg	-	2 	
MIĘSO	Wołowina pieczona	Pieczeń	0,6 - 2 kg	-	3 
		Hamburgery	1,5 - 3 cm	3/5	5 4 
	Pieczeń wieprz.	Pieczeń	0,6 - 2,5 kg	-	3 
		Kiełbaski i parówki	1,5 - 4 cm	2/3	5 4 
	Pieczony kurczak	W całości	0,6 - 3 kg	-	2 
		Filety i piersi	1 - 5 cm	2/3	5 4 
Kebab		1 kratka	1/2	5 4 	
RYBY	Filety	0,5 - 3 cm	-	3 2 	
	Filety mrożone	0,5 - 3 cm	-	3 2 	
WARZYWA	Warzywa pieczone	Ziemniaki	0,5 - 1,5 kg	-	3 
		Warzywa nadziewane	0,1 - 0,5 kg na sztukę	-	3 
		Warzywa pieczone	0,5 - 1,5 kg	-	3 
	Warzywa gratin	Ziemniaki	1 taca	-	3 
		Pomidory	1 taca	-	3 
		Papryka	1 taca	-	3 
		Brokuły	1 taca	-	3 
		Kalafior	1 taca	-	3 
		Inne	1 taca	-	3 
CIASTA I CIASTKA	Wyrastanie ciast w formie	Biskopt	0,5 - 1,2 kg	-	3 
		Herbatniki	0,2 - 0,6 kg	-	3 
	Ciastka i ciasta nadziewane	Ptysie	1 taca	-	3 
		Tarta	0,4 - 1,6kg	-	3 
		Strucla	0,4 - 1,6kg	-	3 
		Ciasto owocowe	0,5 - 2 kg	-	3 
SŁONE CIASTA	-	0,8 - 1,2 kg	-	2 	
CHLEB	Bułki	60 - 150 g na sztukę	-	3 	
	Chleb tostowy w formie	400 - 600g na sztukę	-	2 	
	Duży bochenek	0,7 - 2,0 kg	-	2 	
	Bagietki	200 - 300g na sztukę	-	3 	
PIZZA	Cienki	okrągła - taca	-	2 	
	Wysoka	okrągła - taca	-	2 	
	Mrożone				2 
			1 - 4 poziomy	-	4 1 5 3 1 5 4 2 1 

AKCESORIA

 Ruszt drucziany

 Taca lub forma do ciasta
na ruszcie

 Blacha na ściekający tłuszcz
/ Blacha do pieczenia lub
taca na ruszcie

 Blacha na ściekający tłuszcz
/ Blacha do pieczenia

 Blacha na ściekający tłuszcz
napelniona 500 ml wody

TABELA PIECZENIA

PRZEPIS	FUNKCJA	NAGRZEWANIE	TEMPERATURA (°C)	CZAS TRWANIA (MIN.)	BLACHY I AKCESORIA
Ciasta drożdżowe / biszkopty		Tak	170	30 - 50	2
		Tak	160	30 - 50	2
		Tak	160	30 - 50	4 1
Ciasta z nadzieniem (sernik, strucla, szarlotka)		Tak	160 - 200	30 - 85	3
		Tak	160 - 200	35 - 90	4 1
Ciasteczka / Krucho ciasteczka		Tak	150	20 - 40	3
		Tak	140	30 - 50	4
		Tak	140	30 - 50	4 1
		Tak	135	40 - 60	5 3 1
Ciastka / Muffiny		Tak	170	20 - 40	3
		Tak	150	30 - 50	4
		Tak	150	30 - 50	4 1
		Tak	150	40 - 60	5 3 1
Ptysie		Tak	180 - 200	30 - 40	3
		Tak	180 - 190	35 - 45	4 1
		Tak	180 - 190	35 - 45 *	5 3 1
Bezy		Tak	90	110 - 150	3
		Tak	90	130 - 150	4 1
		Tak	90	140 - 160 *	5 3 1
Pizza/ Chleb/ Focaccia		Tak	190 - 250	15 - 50	2
		Tak	190 - 230	20 - 50	4 1
Pizza (na cienkim lub grubym cieście, focaccia)		Tak	220 - 240	25 - 50 *	5 3 1
Mrożona pizza		Tak	250	10 - 15	3
		Tak	250	10 - 20	4 1
		Tak	220 - 240	15 - 30	5 3 1
Tarty pikantne (warzywne, zapiekanki)		Tak	180 - 190	45 - 55	3
		Tak	180 - 190	45 - 60	4 1
		Tak	180 - 190	45 - 70 *	5 3 1
Nadzewane ciasto francuskie/ przekąski z ciasta ptysiowego		Tak	190 - 200	20 - 30	3
		Tak	180 - 190	20 - 40	4 1
		Tak	180 - 190	20 - 40 *	5 3 1

FUNKCJE



Konwencjonalne



Termoobieg



Konwekcyjne pieczenie



Grill



TurboGrill



MaxiCooking



Cook 4



Wym. obieg Eco

PRZEPIS	FUNKCJA	NAGRZEWANIE	TEMPERATURA (°C)	CZAS TRWANIA (MIN.)	BLACHY I AKCESORIA
Lazania / flan/ zapiekanka makaronowa / cannelloni		Tak	190 - 200	45 - 65	
Jagnięcina / Cielęcina / Wołowina / Wieprzowina 1kg		Tak	190 - 200	80 - 110	
Kotlety wieprzowe z chrupiącą skórką 2 kg		-	170	110 - 150	
Kurczak / Królik / Kaczka 1 kg		Tak	200 - 230	50 - 100	
Indyk / Gęś 3 kg		Tak	190 - 200	80 - 130	
Ryba pieczona/ potrawy pieczone w papierze (filet, w całości)		Tak	180 - 200	40 - 60	
Warzywa faszerowane (pomidory, cukinie, bakłażany)		Tak	180 - 200	50 - 60	
Tosty		-	3 (Wysoka)	3 - 6	
Filety / kawałki ryb		-	2 (Środkowa)	20 - 30 **	
Kiełbaski/ szaszłyki/ kiełbaska/ hamburgery		-	2 - 3 (Środkowa – Wysoka)	15 - 30 **	
Pieczony kurczak 1-1,3 kg		-	2 (Środkowa)	55 - 70 ***	
Udziec jagnięcy/ golonka		-	2 (Środkowa)	60 - 90 ***	
Pieczone ziemniaki		-	2 (Środkowa)	35 - 55 ***	
Zapiekanka warzywna ze skorupką (typu gratin)		-	3 (Wysoka)	10 - 25	
Herbatniki	 Herbatniki	Tak	135	50 - 70	
Tarty	 Tarty	Tak	170	50 - 70	
Okrągła pizza	 Pizza	Tak	210	40 - 60	
Pełne danie: Tarta owocowa (poziom 5)/ lazania (poziom 3)/mięso (poziom 1)		Tak	190	40 - 120 *	
Pełne danie: Tarta owocowa (poziom 5)/ warzywa pieczone (poziom 4) / lazania (poziom 2) / plastry mięsa (poziom 1)	 Menu	Tak	190	40 - 120 *	
Lazania i mięso		Tak	200	50 - 100 *	
Mięso i ziemniaki		Tak	200	45 - 100 *	
Ryby i warzywa		Tak	180	30 - 50 *	
Nadziewane i pieczone kawałki mięsa		-	200	80 - 120 *	
Plastry mięsa (królik, kurczak, jagnięcina)		-	200	50 - 100 *	

* Szacowany czas: Potrawy można wyjmować z piekarnika w różnym czasie, w zależności od indywidualnych preferencji.

** Obrócić potrawę po upływie połowy czasu pieczenia.

*** Obrócić potrawę po upływie 2/3 czasu pieczenia (w razie potrzeby).

JAK POSŁUGIWAĆ SIĘ TABELĄ PIECZENIA

Tabela zawiera listę najkorzystniejszych funkcji, akcesoriów i poziomów pieczenia dla różnych rodzajów potraw.

Czas pieczenia są liczone od momentu włożenia potrawy do piekarnika, z wyjątkiem potraw wymagających nagrzewania wstępnego.

Temperatury oraz czasy pieczenia są orientacyjne i zależą od ilości potrawy lub od rodzaju akcesoriów.

Początkowo należy stosować najniższe sugerowane ustawienia, a jeśli potrawa nie jest wystarczająco dopieczona, należy użyć wyższych. Zaleca się stosowanie akcesoriów dołączonych w zestawie lub, w miarę możliwości, blach lub form do pieczenia z ciemnego metalu. Można stosować również naczynia i akcesoria ze szkła żaroodpornego (pyrex) lub ceramiczne. Czas pieczenia nieco się wtedy wydłuży.

AKCESORIA

Ruszt druciany

Taca lub forma do ciasta na ruszcie

Blacha na ściekający tłuszcz / Blacha do pieczenia lub taca na ruszcie

Blacha na ściekający tłuszcz / Blacha do pieczenia

Blacha na ściekający tłuszcz napełniona 500 ml wody

CZYSZCZENIE I KONSERWACJA

Przed przystąpieniem do jakichkolwiek czynności serwisowych lub czyszczenia upewnić się, że piekarnik ostygł.
Nie stosować urządzeń czyszczących parą.

Nie stosować wełny szklanej, szorstkich gąbek lub ściernych/żrących środków do czyszczenia, ponieważ mogą one uszkodzić powierzchnie urządzenia.

Używać rękawic ochronnych.
Przed przystąpieniem do jakichkolwiek czynności serwisowych upewnić się, że urządzenie zostało odłączone od zasilania.

POWIERZCHNIE ZEWNĘTRZNE

- Powierzchnie należy czyścić wilgotną ściereczką z mikrofibry.
Jeśli są silnie zabrudzone, dodać kilka kropel detergentu o neutralnym pH. Wytrzeć do sucha ściereczką.
- Nie stosować żrących ani ściernych detergentów.
Jeśli tego rodzaju substancje zostały przypadkowo rozprowadzone po powierzchni urządzenia, należy natychmiast je usunąć za pomocą wilgotnej ściereczki z mikrofibry.

POWIERZCHNIE WEWNĘTRZNE

- Po każdym użyciu należy poczekać, aż piekarnik ostygnie i wyczyścić go (najlepiej gdy wciąż jest ciepły), usuwając z niego wszystkie osady i zabrudzenia powstałe z resztek potraw. Aby usunąć wszelkie skropliny, które powstały w wyniku pieczenia potraw z dużą zawartością wody, należy pozostawić piekarnik do całkowitego ostygnięcia, a następnie wytrzeć go szmatką lub gąbką.

- Aby jak najlepiej wyczyścić wewnętrzne powierzchnie urządzenia, włączyć funkcję „Smart Clean”. (Tylko w niektórych modelach).
- Wyczyścić szybę drzwiczek odpowiednim płynem do mycia.
- Aby ułatwić czyszczenie urządzenia, można zdemontować drzwiczki.

AKCESORIA

Po każdym użyciu akcesoria należy zanurzyć w wodzie z dodatkiem płynu do mycia naczyń, używając rękawic kuchennych, jeśli akcesoria są jeszcze gorące. Resztki żywności można łatwo usunąć za pomocą szczoteczki lub gąbki do mycia naczyń.

WYMIANA LAMPY

1. Odłączyć piekarnik od zasilania.
2. Odkręcić osłonę od lampki, wymienić żarówkę i przykręcić osłonę z powrotem do lampki.
3. Ponownie podłączyć piekarnik do zasilania.

Uwaga: Stosować tylko żarówki halogenowe o mocy 20-40 W/230 V typ G9, T300°C. Żarówka stosowana w tym piekarniku jest przeznaczona do urządzeń domowych i nie nadaje się do ogólnego oświetlenia pomieszczeń w gospodarstwie domowym (dyrektywa WE 244/2009). Żarówki można kupić w autoryzowanym serwisie.

- Jeśli używane są żarówki halogenowe, nie wolno dotykać ich gołymi rękami – ślady palców pozostawione na powierzchni mogą doprowadzić do uszkodzenia żarówek. Nie używać piekarnika, dopóki osłona lampy nie zostanie ponownie zamontowana.

ZDEJMOWANIE I ZAKŁADANIE DRZWICZEK

1. Aby zdjąć drzwiczki, należy je całkowicie otworzyć i odblokować, opuszczając zaczepy.

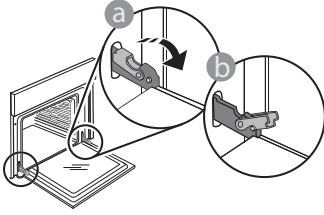

2. Przymknąć drzwiczki, tak dokładnie, jak to możliwe. Mocno przytrzymać drzwiczki obiema rękami – nie trzymać ich za uchwyt. Można teraz łatwo zdjąć drzwiczki, dociskając je przez cały czas i jednocześnie wyciągając do góry, aż wysuną się z miejsc zamocowania. Odłożyć drzwiczki na bok, kładąc je na miękkim podłożu.

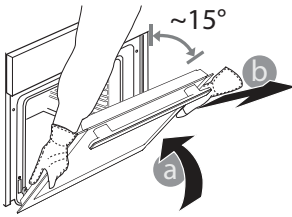

3. Założyć drzwiczki, przysuwając je w stronę piekarnika, wyrównując haki zawiasów z miejscami ich zamocowania i blokując górną część na swoim miejscu.
4. Opuścić drzwiczki, a następnie całkowicie je otworzyć. Opuścić zaczepy do ich pierwotnego położenia: Upewnić się, czy zostały opuszczone do końca.

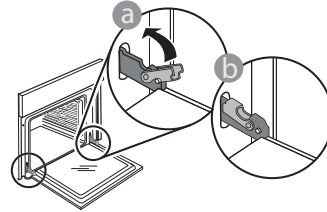

Delikatnie nacisnąć, aby sprawdzić, czy położenie zaczepów jest prawidłowe.

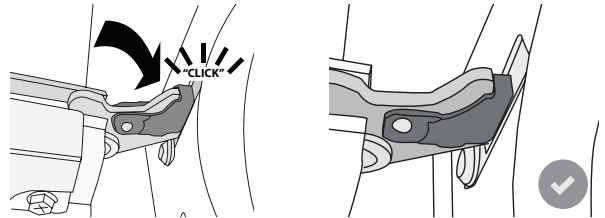

5. Spróbować zamknąć drzwiczki i sprawdzić, czy ich położenie jest wyrównane z panelem sterowania. W przeciwnym wypadku powtórzyć wyżej opisane czynności: Drzwiczki mogą ulec zniszczeniu, jeśli nie działają prawidłowo.

USUWANIE USTEREK

PROBLEM	MOŻLIWE PRZYCZYNY	ROZWIĄZANIE
Piekarnik nie działa.	Awaria zasilania. Urządzenie odłączone od zasilania.	Sprawdzić, czy działa zasilanie i czy urządzenie jest prawidłowo podłączone do sieci. Wyłączyć piekarnik i włączyć go ponownie, aby sprawdzić, czy usterka nie ustąpiła.
Wyświetlacz pokazuje literę „F”, po której następuje liczba lub litera.	Awaria piekarnika.	Wyłączyć piekarnik i włączyć go ponownie, sprawdzając, czy usterka nie ustąpiła. Spróbować przywrócić „UST. FABRYCZNE” z poziomu menu „USTAWIENIA”. Skontaktować się z najbliższym Biurem Obsługi Klienta i podać numer następujący po literze „F”.
Piekarnik nie nagrzewa się.	Kiedy opcja „DEMO” jest włączona („On”), wszystkie polecenia są aktywne, a wszystkie menu są dostępne, ale piekarnik nie nagrzewa się. Co każde 60 s na wyświetlaczu pojawia się opcja DEMO.	Z opcji USTAWIENIA wejść do DEMO i wybrać OFF (Wyłącz).
Światło gaśnie.	Włączony tryb „ECO”.	Z opcji "USTAWIENIA" wejść do "ECO" i wybrać "Off" (Wyłącz).
Drzwiczki nie zamykają się prawidłowo.	Zaczepy bezpieczeństwa znajdują się w złym położeniu.	Upewnić się, że zatrzaski zabezpieczające są ustawione poprawnie, przestrzegając instrukcji demontażu i ponownego montażu przedstawionej w rozdziale „Czyszczenie i konserwacja”.
Zasilanie w domu zostaje wyłączone.	Błąd ustawień poboru mocy.	Sprawdzić, czy pobór mocy domowej sieci elektrycznej ma wartość nie mniejszą niż 3 kW. W przeciwnym wypadku zmniejszyć moc do 13 amperów. Z opcji "USTAWIENIA" wejść do "ZASILANIE" i wybrać "NISKI”.

KARTA PRODUKTU

 Karta produktu z danymi dotyczącymi zużycia energii przez urządzenie może zostać pobrana ze strony docs.whirlpool.eu

JAK OTRZYMAĆ INSTRUKCJĘ OBSŁUGI I KONSERWACJI URZĄDZENIA

>  Instrukcję obsługi i konserwacji można pobrać z naszej strony docs.whirlpool.eu (możliwe jest użycie tego kodu QR), podając kod produktu.



> Można również skontaktować się z naszym Serwisem technicznym.

KONTAKT Z NASZYM SERWISEM TECHNICZNYM

Dane kontaktowe znajdują się w instrukcjach gwarancji. Kontaktując się z Serwisem technicznym, należy podać kody z tabliczki znamionowej swojego urządzenia.

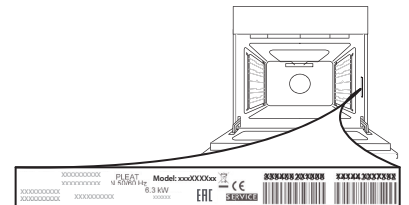

GHID DE REFERINȚĂ PENTRU UTILIZARE ZILNICĂ



VĂ MULȚUMIM PENTRU CĂ AȚI ACHIZIȚIONAT UN PRODUS WHIRLPOOL

Pentru a putea beneficia de asistență,
vă rugăm să vă înregistrați produsul la
www.whirlpool.eu/register



Puteți descărca Instrucțiunile privind
siguranța și Ghidul de utilizare și întreținere
vizitând site-ul nostru web docs.whirlpool.eu
și urmând instrucțiunile de pe coperta din
spate a acestei broșuri.



Înainte de a utiliza aparatul, citiți cu atenție Ghidul privind sănătatea și siguranța.

DESCRIEREA PRODUSULUI

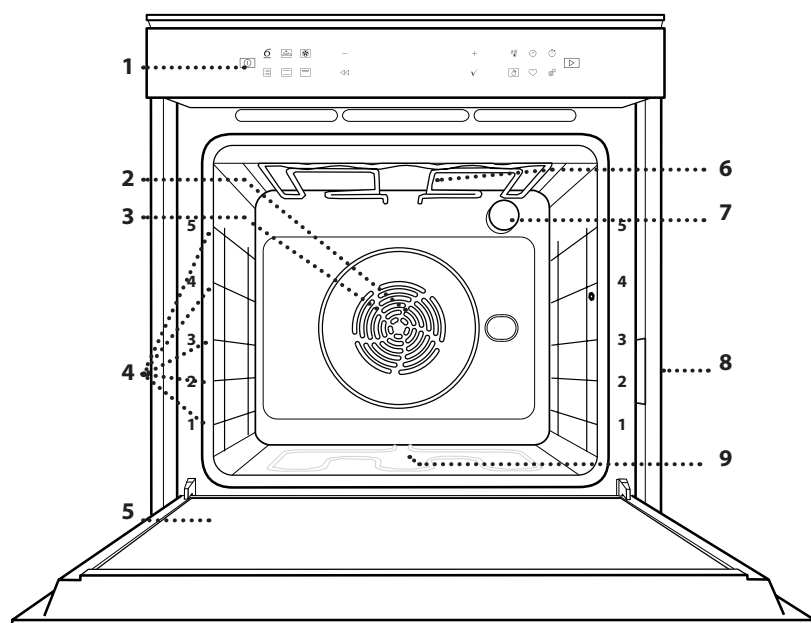

1. Panou de comandă
2. Ventilator
3. Rezistența circulară
(nu este vizibilă)
4. Ghidaje pentru grătar
(nivelul este indicat pe partea
frontală a cuptorului)
5. Ușă
6. Rezistență superioară/grill
7. Becul
8. Plăcuța cu datele de identificare
(a nu se demonta)
9. Rezistență inferioară
(nu este vizibilă)

DESCRIEREA PANOULUI DE COMANDĂ

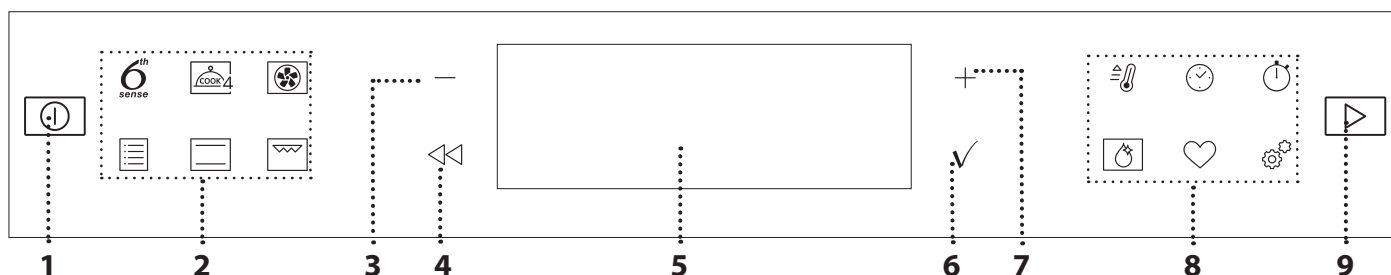

1. ON / OFF

Pentru pornirea și oprirea
cuptorului, precum și pentru oprirea
unei funcții active.

2. ACCES DIRECT LA FUNCȚII

Pentru accesarea rapidă a funcțiilor
și meniului.

3. BUTON DE NAVIGARE MINUS

Pentru derularea printr-un meniu și
reducerea setărilor sau valorilor unei
funcții.

4. ÎNAPOI

Pentru revenirea la ecranul anterior.
În timpul preparării, permite
modificarea setărilor.

5. AFIȘAJ

6. CONFIRMARE
Pentru confirmarea unei funcții
selectate sau a unei valori setate.

7. BUTON DE NAVIGARE PLUS

Pentru derularea printr-un meniu și
creșterea setărilor sau valorilor unei
funcții.

8. ACCES DIRECT LA OPȚIUNI / FUNCȚII

Pentru accesarea rapidă a funcțiilor,
duratei, setărilor și favoritelor.

9. PORNIRE

Pentru a porni o funcție folosind
setările specificate sau de bază.

ACCESORII

GRĂTAR METALIC

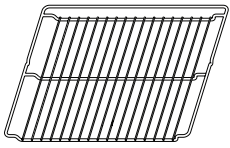

Utilizare pentru prepararea alimentelor sau ca suport pentru cratițe, forme pentru prăjituri și alte accesorii pentru gătit adecvate pentru utilizarea în cuptor

TAVĂ DE COLECTARE A PICĂTURILOR

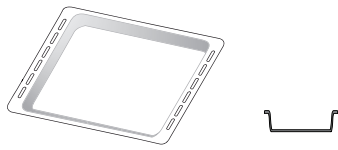

Pentru utilizare ca tavă de cuptor pentru a prepara carne, pește, legume, focaccia etc. sau poziționarea sub grătarul metalic pentru a colecta zeama rezultată în urma preparării.

TAVĂ DE COPT

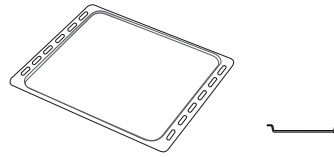

Utilizare pentru coacerea pâinii și produselor de patiserie, dar și pentru fripturi, pește în papioț etc.

GHIDAJE CULISANTE *

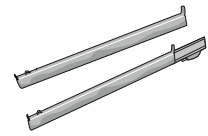

Pentru a facilita introducerea sau scoaterea accesoriilor.

* Disponibile numai la anumite modele

Numărul și tipul de accesorii poate varia în funcție de modelul achiziționat.

Alte accesorii pot fi achiziționate separat de la serviciul de asistență tehnică post-vânzare.

INTRODUCEREA GRĂTARULUI METALIC ȘI A ALTOR ACCESORII

Introduceți grătarul metalic orizontal, culisându-l pe ghidaje și asigurându-vă că partea cu marginea ridicată este orientată în sus.

Alte accesorii, cum ar fi tava de colectare a picăturilor și tava de copt, sunt introduse orizontal, în același mod ca și grătarul metalic.

DEMONTAREA ȘI REMONTAREA GHIDAJELOR PENTRU GRĂTAR

- Pentru a demonta ghidajele pentru grătar, ridicați-le și apoi trageți ușor partea inferioară din locaș: Ghidajele pentru grătar pot fi acum demontate.
- Pentru a remonta ghidajele pentru grătar, reintroduceți-le mai întâi în locașul superior. Menținându-le ridicate, culisați-le în compartimentul pentru preparare, apoi coborâți-le în poziția aferentă în locașul inferior.

MONTAREA GHIDAJELOR CULISANTE (DACĂ INTRĂ ÎN DOTARE)

Demontați ghidajele pentru grătar din cuptor și îndepărtați folia protectoare din plastic de pe șinele culisante.

Cuplați clema superioară a ghidajului pe ghidajul pentru grătar și culisați-l până la capăt. Coborâți și cealaltă clemă în poziție. Pentru a fixa ghidajul, apăsați ferm porțiunea inferioară a clemei spre ghidajul pentru grătar. Asigurați-vă că șinele se pot deplasa liber. Repetați acești pași și pentru celălalt ghidaj pentru grătar de la același nivel.

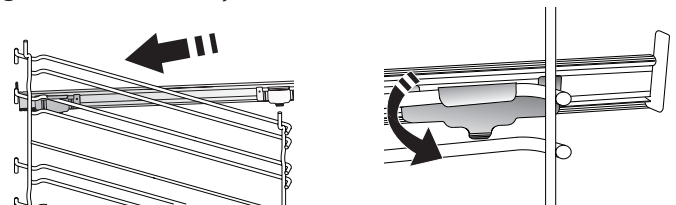

Vă rugăm să rețineți: Șinele culisante pot fi montate pe orice nivel.

FUNCȚII

6th
sense

6th SENSE

Acestea permit prepararea automată integrală pentru toate tipurile de alimente (lasagna, carne, pește, legume, prăjituri și produse de patiserie, plăcinte, pâine, pizza).

Pentru a utiliza în mod optim această funcție, urmați indicațiile din tabelul cu informații privind prepararea.



FUNCȚII COOK 4

Pentru prepararea diferitelor alimente care necesită aceeași temperatură de preparare, pe patru niveluri în același timp. Această funcție poate fi utilizată pentru a prepara fursecuri, prăjituri, pizza rotundă (și congelată) și pentru a prepara o masă completă. Respectați tabelul cu informații privind prepararea pentru a obține cele mai bune rezultate.



AER FORȚAT

Pentru prepararea diferitor alimente care necesită aceeași temperatură de preparare, pe mai multe niveluri (maximum trei) în același timp. Această funcție poate fi folosită pentru a prepara diverse alimente fără ca mirosurile să treacă de la un aliment la altul.



FUNCȚII TRADIȚIONALE

• CONVECȚIE

Pentru a prepara carnea, a coace prăjituri cu umplutură numai pe un singur nivel.

• TURBO GRILL

Pentru a frige bucăți mari de carne (pulpe, mușchi de vită, carne de pui). Vă recomandăm să utilizați o tavă de colectare a picăturilor pentru a colecta zeama rezultată în urma preparării: Poziționați tava pe oricare dintre nivelurile de sub grătarul metalic și adăugați 500 ml de apă potabilă.

• GAT CONGELATE

Funcția selectează automat temperatură ideală și cel mai bun mod de preparare pentru 5 tipuri diferite de alimente congelate. Nu este necesar să preîncălziți cuptorul.

• FUNCȚII SPECIALE

» MAXI COOKING

Pentru prepararea bucăților mari de carne (peste 2,5 kg). Se recomandă să întoarceți carnea în timpul procesului de preparare, pentru a obține o rumenire uniformă pe ambele părți. Se recomandă să o stropiți din când în când pentru a nu se usca excesiv.

» CREȘTERE

Pentru dospirea optimă a aluaturilor dulci sau sărate. Pentru a menține calitatea dospirii, nu activați funcția în cazul în care cuptorul este încă fierbinte după finalizarea unui ciclu de preparare.

» DECONGELARE

Pentru a accelera decongelarea alimentelor. Poziționați alimentele pe nivelul din mijloc. Lăsați alimentele în ambalaj pentru a se evita

deshidratarea acestora la suprafață.

» KEEP WARM (MENȚINERE LA CALD)

Pentru a menține calde și crocante alimentele proaspăt gătite.

» AER FORȚAT ECO

Pentru prepararea fripturilor umplute și a fileurilor de carne pe un singur nivel. Alimentele nu se usucă excesiv datorită circulației delicate și intermitente a aerului. Atunci când se utilizează funcția ECO, lumina va rămâne stinsă pe parcursul desfășurării procesului de preparare. Pentru a utiliza ciclul ECO și, în consecință, pentru a optimiza consumul de energie, ușa cuptorului nu trebuie deschisă până când alimentele nu sunt gătite complet.



CONVENȚIONAL

Pentru a prepara orice fel de alimente, pe un singur nivel.



FUNCȚIA GRILL

Pentru prepararea la grill a medalișoarelor, frigăruilor și cârnaților, pentru a gratina legume sau pentru a prăji pâinea. Atunci când frigeți carne, vă recomandăm să utilizați o tavă de colectare a picăturilor pentru a colecta zeama rezultată în urma preparării: Poziționați tava pe oricare dintre nivelurile de sub grătarul metalic și adăugați 500 ml de apă potabilă.



PREÎNC RAPIDĂ

Pentru preîncălzirea rapidă a cuptorului.



TEMPORIZATOARE

Pentru editarea valorilor aferente duratelor funcțiilor.



TEMPORIZATOR

Pentru citi ora fără a fi necesară activarea unei funcții.



SMART CLEAN

Acțiunea vaporilor de apă eliberați pe parcursul acestui ciclu special de curățare la temperatură scăzută facilitează eliminarea murdăriei. Turnați 200 ml de apă potabilă în partea inferioară a cavității și activați funcția atunci când cuptorul este rece.



FAVORIT

Pentru accesarea listei de 10 funcții favorite.



SETĂRI

Pentru reglarea setărilor cuptorului.

Când modul „ECO” este activ, luminozitatea afișajului va fi redusă pentru a economisi energie, iar becul se va stinge după 1 minut. Acesta se va reaprinde automat atunci când este apăsat orice buton.

Când modul „DEMO” este în starea „On” (Pornire), toate comenzile sunt active și meniurile sunt disponibile, însă cuptorul nu se încălzește. Pentru a dezactiva acest mod, accesați „DEMO” din meniul „SETĂRI” și selectați „Off” (Oprire). Selectând „SETĂRI FABRICĂ”, produsul se oprește și revine la setările de la prima pornire. Toate setările vor fi șterse.

PRIMA UTILIZARE

1. SELECTAREA LIMBII

Va trebui să setați limba și ora atunci când porniți aparatul pentru prima dată: Pe afișaj va apărea „English”.



Apăsați **+** sau **-** pentru a derula prin lista cu limbile disponibile și selectați-o pe cea dorită. Apăsați **✓** pentru a confirma selecția.

Vă rugăm să rețineți: Limba poate fi schimbată ulterior selectând opțiunea „LIMBĂ” din meniul „SETĂRI”, disponibil prin apăsare pe

2. SETAȚI CONSUMUL DE ENERGIE

Cuptorul este programat pentru a consuma un nivel de energie electrică compatibil cu rețeaua internă, care are o capacitate de peste 3 kW (16): Dacă locuința este alimentată cu putere mai mică, va trebui să reduceți această valoare (13).

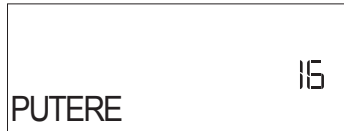

Apăsați **+** sau **-** pentru a selecta 16 „Ridicat” sau 13 „Redus” și apăsați **✓** pentru confirmare.

3. SETAREA OREI

După selectarea puterii, va trebui să setați ora curentă:

Cele două cifre care reprezintă ora vor clipi pe afișaj.



Apăsați **+** sau **-** pentru a seta ora curentă și apăsați **✓**: Cele două cifre care reprezintă minutele vor clipi pe afișaj.

Apăsați **+** sau **-** pentru a seta minutele și apăsați **✓** pentru a confirma.

Vă rugăm să rețineți: După întreruperi îndelungate ale alimentării cu energie electrică, ar putea fi necesar să setați din nou ora. Selectați „CEAS” din meniul „SETĂRI”, disponibil prin apăsare pe

4. ÎNCĂLZIȚI CUPTORUL

Un cuptor nou poate emana mirosuri rămase din timpul procesului de fabricație: Acest lucru este absolut normal.

Prin urmare, înainte de a începe să preparați alimentele, vă recomandăm să încălziți cuptorul gol pentru a îndepărta posibilele mirosuri neplăcute. Îndepărtați elementele de protecție din carton sau foliile transparente ale cuptorului și scoateți accesoriile din interiorul acestuia. Încălziți cuptorul la 200 °C timp de aproximativ o oră, folosind în mod ideal o funcție de circulație a aerului (de exemplu „Forced Air” (Aer forțat) sau „Convection Bake” (Coacere cu convecție)).

Vă rugăm să rețineți: Se recomandă să aerisiți încăperea după utilizarea aparatului pentru prima dată.

UTILIZAREA ZILNICĂ

1. SELECTAREA UNEI FUNCȚII

Apăsați pentru a porni cuptorul: pe afișaj va fi prezentată ultima funcție principală care a rulat sau meniul principal.

Funcțiile pot fi selectate apăsând pe pictograma uneia dintre funcțiile principale sau derulând printr-un meniu: Pentru a selecta un element din meniu (pe afișaj va apărea primul element disponibil), apăsați **+** sau **-** pentru a selecta elementul dorit, apoi apăsați **✓** pentru a confirma.

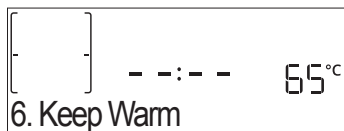

2. SETAREA FUNCȚIEI

După selectarea funcției dorite, puteți modifica setările acesteia. Pe afișaj vor fi prezentate secvențial setările care pot fi modificate. Prin apăsarea pe , aveți posibilitatea de a modifica din nou setarea anterioară.

NIVEL DE TEMPERATURĂ / DE PUTERE PENTRU GRILL



Când valoarea clipește pe afișaj, apăsați **+** sau **-** pentru a o modifica, apoi apăsați **✓** pentru a confirma și continuați cu setările care urmează (dacă este posibil).

În mod similar, puteți seta nivelul de putere pentru grill: Există trei niveluri definite de putere pentru grill: 3 (ridicat), 2 (mediu), 1 (reduc).

Vă rugăm să rețineți: Odată ce funcția a fost activată, temperatura/nivelul grill poate fi modificată folosind **+** sau **-**.

DURATĂ

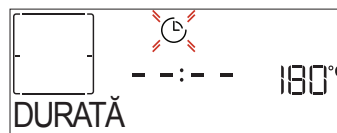

Când pictograma clipește pe afișaj, apăsați **+** sau **-** pentru a seta durata de preparare dorită, apoi apăsați **✓** pentru a confirma. Nu este necesar să setați durata de preparare dacă doriți să gestionați manual procesul de preparare (necronometrat): Apăsați **✓** sau pentru a confirma și porniți funcția. Prin selectarea acestui mod, nu puteți programa o pornire temporizată.

Vă rugăm să rețineți: Puteți regla durata de preparare care a fost setată în timpul desfășurării procesului de preparare apăsând pe : apăsați **+** sau **-** pentru a modifica durata, apoi apăsați **✓** pentru a confirma.

ORĂ TERMINARE (PORNIRE CU ÎNTÂRZIERE)

În cazul mai multor funcții, odată ce ați setat o durată de preparare, puteți amâna pornirea funcției prin programarea orei de finalizare a acesteia. Pe afișaj este prezentată ora de finalizare în timp de pictograma  clipește.

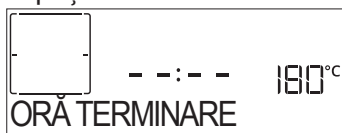

Apăsați **+** sau **-** pentru a seta ora la care doriți să se termine procesul de preparare, apoi apăsați **✓** pentru a confirma și activați funcția. Introduceți alimentele în cuptor și închideți ușa: Funcția va porni automat după calcularea perioadei de timp necesară pentru finalizarea preparării la ora setată.

Vă rugăm să rețineți: Programarea unei ore de începere temporizată a procesului de preparare va dezactiva etapa de preîncălzire a cuptorului: Cuptorul va atinge treptat temperatura necesară, adică duratele de preparare vor fi puțin mai lungi decât cele indicate în tabelul cu informații privind prepararea. În perioada de așteptare, puteți apăsa pe **+** sau **-** pentru a modifica ora de finalizare programată sau apăsați **◀** pentru a schimba alte setări. Pentru a vizualiza informații, prin apăsare pe  puteți comuta între ora de finalizare și durată.

6th SENSE

Aceste funcții selectează automat modul de preparare, temperatura și durata optime pentru prepararea, frigerea sau coacerea tuturor preparatelor disponibile. Dacă este necesar, pur și simplu indicați caracteristica alimentului pentru a obține un rezultat optim.

GREUTATE / ÎNĂLȚIME (STRATURI TĂVI ROTUNDE)



Pentru a seta funcția corect, urmați indicațiile de pe afișaj; atunci când vi se solicită acest lucru, apăsați **+** sau **-** pentru a seta valoarea necesară, apoi apăsați **✓** pentru a confirma.

GRAD PREPARARE / RUMENIRE

În cazul anumitor funcții 6th Sense, puteți regla gradul de preparare.



Atunci când vi se solicită acest lucru, apăsați pe **+** sau **-** pentru a selecta nivelul dorit, de la preparate în sânge (-1) la preparate bine făcute (+1). Apăsați **✓** sau  pentru a confirma și porniți funcția.

În același mod, unde este permis, pentru unele funcții 6th Sense, este posibilă reglarea nivelului de rumenire de la redus (-1) la ridicat (+1).

3. ACTIVAREA FUNCȚIEI

În orice moment, dacă valorile implicite sunt cele dorite sau odată ce ați aplicat setările necesare, apăsați  pentru a activa funcția.

În timpul perioadei de întârziere, prin apăsarea pe 

, cuptorul va omite această etapă, activând imediat funcția.

Vă rugăm să rețineți: Odată ce a fost selectată o funcție, pe afișaj vi se va recomanda cel mai adecvat nivel pentru fiecare funcție.

Puteți opri oricând funcția activată apăsând pe .

Dacă cuptorul este fierbinte și funcția necesită o temperatură maximă specifică, va apărea un mesaj pe afișaj. Apăsați **◀** pentru a reveni la ecranul anterior și selectați o funcție diferită sau așteptați răcirea completă.

4. PREÎNCĂLZIRE

Unele funcții includ o fază de preîncălzire a cuptorului: Odată funcția pornită, pe afișaj este indicat faptul că faza de preîncălzire a fost activată.



Odată ce această etapă este finalizată, se va emite un semnal sonor, iar afișajul va indica faptul că cuptorul a atins temperatura setată, fiind necesar să „ADAUGĂ ALIMENTE”.

În acest moment, deschideți ușa, introduceți alimentele în cuptor, închideți ușa și începeți prepararea.

Vă rugăm să rețineți: Introducerea alimentelor în cuptor înainte de finalizarea preîncălzirii poate avea un efect negativ asupra rezultatului de preparare final. Deschiderea ușii în timpul fazei de preîncălzire o va întrerupe.

Durata de preparare nu include și faza de preîncălzire. Puteți modifica oricând temperatura pe care doriți să o atingă cuptorul utilizând **+** sau **-**.

5. ÎNTRERUPEREA PROCESULUI DE PREPARARE / ÎNTOARCEREA SAU VERIFICAREA ALIMENTELOR

Dacă se deschide ușa, procesul de preparare va fi întrerupt temporar prin dezactivarea rezistențelor.

Pentru a relua procesul de preparare, închideți ușa.

Anumite funcții 6th Sense vor necesita întoarcerea alimentelor în timpul procesului de preparare.



Se va emite un semnal sonor, iar pe afișaj va fi indicată acțiunea care trebuie desfășurată. Deschideți ușa, executați acțiunea indicată pe afișaj, închideți ușa și reluați procesul de preparare.

În același mod, când a rămas 10% din timpul de preparare, cuptorul va solicita să verificați alimentele.



Se va emite un semnal sonor, iar pe afișaj va fi indicată acțiunea care trebuie desfășurată. Verificați alimentele, închideți ușa și reluați procesul de preparare.

Vă rugăm să rețineți: Apăsați  pentru a omite aceste acțiuni. În caz contrar, după o anumită perioadă de timp în care nu este efectuată nicio acțiune, cuptorul va continua procesul de preparare.

6. FINALIZAREA PROCESULUI DE PREPARARE

Va fi emis un semnal sonor, iar pe afișaj se va indica faptul că prepararea a fost finalizată.



Apăsați pe pentru a continua procesul de preparare în modul manual (necronometrat) sau apăsați pe pentru a prelungi durata de preparare setând o durată nouă. În ambele cazuri, parametrii de preparare vor fi memorați.

RUMENIRE

Unele funcții ale cuptorului permit rumenirea suprafeței alimentelor prin activarea grillului odată ce prepararea a fost finalizată.



Atunci când pe afișaj apare mesajul aferent, dacă este necesar, apăsați pe pentru a porni un ciclu de rumenire de cinci minute. Puteți opri funcția oricând apăsând pentru a opri cuptorul.

. FAVORIT

Odată terminat procesul de preparare, pe afișaj va apărea un mesaj prin care vi se va solicita să memorați funcția la un număr cuprins între 1 și 10 în lista dumneavoastră de funcții favorite.



Dacă doriți să memorați o funcție ca favorită și să salvați setările curente pentru utilizare ulterioară, apăsați ; în caz contrar, pentru a ignora solicitarea, apăsați .

Odată ce ați apăsăat pe , apăsați sau pentru a selecta poziția numerotată, apoi apăsați pentru a confirma.

Vă rugăm să rețineți: Dacă memoria este plină sau dacă numărul ales este deja utilizat, cuptorul vă va solicita să confirmați suprascriserea funcției anterioare.

Pentru a apela funcțiile memorate la o dată ulterioară, apăsați : Pe afișaj apare lista cu funcțiile dumneavoastră favorite.



Apăsați sau pentru a selecta funcția, confirmați apăsând , apoi apăsați pentru a activa.

. FUNCȚIA SMARTCLEAN

Apăsați pe pentru ca mesajul „Smart Clean” să apară pe afișaj.

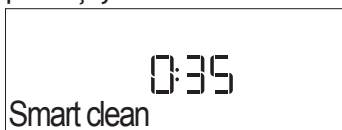

Apăsați pe pentru a activa funcția: afișajul vă va

solicita să efectuați toate acțiunile necesare pentru a obține cele mai bune rezultate de curățare: Urmați indicații, apoi apăsați pe atunci când ați terminat. Odată ce au fost finalizate toate etapele, dacă este necesar, apăsați pe pentru a activa ciclul de curățare.

Vă rugăm să rețineți: Este recomandat să nu deschideți ușa cuptorului în timpul derulării ciclului de curățare, pentru a evita pierderea vaporilor de apă, aspect ce poate compromite rezultatul final de curățare.

Odată ciclul finalizat, pe afișaj va începe să clipească un mesaj corespunzător. Lăsați cuptorul să se răcească, iar apoi ștergeți și uscați suprafețele interioare utilizând o lavetă sau un burete.

. TEMPORIZATOR

Când cuptorul este oprit, afișajul poate fi utilizat ca temporizator. Pentru a activa această funcție, asigurați-vă că este oprit cuptorul și apăsați sau : Pictograma va clipi pe afișaj.



Apăsați sau pentru a seta durata de timp necesară, apoi apăsați pentru a activa temporizatorul.

Odată ce temporizatorul a finalizat număratoarea inversă a duratei de timp selectate, se va emite un semnal sonor, iar pe afișaj va fi indicat acest lucru.

Vă rugăm să rețineți: Temporizatorul nu activează niciunul din ciclurile de preparare. Apăsați sau pentru a modifica durata de timp setată la temporizator.

Odată ce temporizatorul a fost activat, puteți, de asemenea, selecta și activa o funcție.

Apăsați pentru a porni cuptorul și apoi selectați funcția necesară.

Odată ce funcția a pornit, temporizatorul va continua număratoarea inversă în mod independent, fără a influența funcția în sine.

Vă rugăm să rețineți: În această etapă, nu este posibilă vizualizarea temporizatorului (va fi afișată numai pictograma) , care va continua număratoarea inversă în plan secund. Pentru a invoca ecranul temporizatorului, apăsați pentru a opri funcția activă în mod curent.

















































. BLOCARE TASTE

Pentru a bloca tastatura, apăsați și mențineți apăsat timp de cel puțin cinci secunde. Pentru a debloca tastatura, efectuați aceeași procedură.



Vă rugăm să rețineți: Puteți activa această funcție și în timpul procesului de preparare a alimentelor. Din motive de siguranță, cuptorul poate fi oprit în orice moment apăsând butonul .

TABEL CU INFORMAȚII PRIVIND PREPARAREA

CATEGORII DE ALIMENTE		CANTITATE RECOMANDATĂ	ÎNTOARCEȚI SAU AMESTECAȚI (DIN TIMPUL DE PREPARARE)	NIVEL ȘI ACCESORII	
LASAGNA	-	0,5 - 3 kg	-	2 	
CARNE	Vită-friptă	Friptură	0,6 - 2 kg	3 	
		Hamburgeri	1,5 - 3 cm	3/5  	
	Porc-fript	Friptură	0,6 - 2,5 kg	-	3 
		Cârnați și crenvurști	1,5 - 4 cm	2/3	5  
	Pui-fript	Întreg	0,6 - 3 kg	-	2 
		File și piept	1 - 5 cm	2/3	5  
Frigărui	-	1 grătar	1/2	5  	
PEȘTE	Fileuri	0,5 - 3 cm	-	3  	
	Fileuri-congelate	0,5 - 3 cm	-	3  	
LEGUME	Legume-fripte	Cartofi	0,5 - 1,5 kg	-	3 
		Legume-umplute	0,1 - 0,5 kg cad	-	3 
		Legume-fripte	0,5 - 1,5 kg	-	3 
	Legume-gratinate	Cartofi	1 tavă	-	3 
		Roșii	1 tavă	-	3 
		Ardei grași	1 tavă	-	3 
		Broccoli	1 tavă	-	3 
		Conopidă	1 tavă	-	3 
		Altele	1 tavă	-	3 
		Alte	1 tavă	-	3 
PRĂJITURI ȘI PATISERIE	Prăjituri in forma	Pandișpan	0,5 - 1,2 kg	-	2 
		Fursecuri	0,2 - 0,6 kg	-	3 
	Patiserie și plăcinte	Profiterol	1 tavă	-	3 
		Tartă	0,4 - 1,6 kg	-	3 
		Ștrudel	0,4 - 1,6 kg	-	3 
		Plăcintă umplută cu fructe	0,5 - 2 kg	-	2 
PLĂCINTE	-	0,8 - 1,2 kg	-	2 	
PÂINE	Chifle	60 - 150 g fiecare	-	3 	
	Chiflă sandwich în tavă de copt	400 - 600 g fiecare	-	2 	
	Pâine mare	0,7 - 2,0 kg	-	2 	
	Baghete	200 - 300 g fiecare	-	3 	
PIZZA	Subțire	tavă rotundă	-	2 	
	Pufoasă	tavă rotundă	-	2 	
	Congelate	-	-	-	2 
		1 - 4 straturi	-	-	4   5    5    

ACCESORIILE

Grătar metalic





























































































Tavă de cuptor sau formă pentru prăjituri, pe grătar metalic

Tavă de colectare a picăturilor / tavă de copt sau tavă de cuptor, pe grătar metalic

Tavă de colectare a picăturilor / tavă de copt

Tavă de colectare a picăturilor cu 500 ml de apă

TABEL CU INFORMAȚII PRIVIND PREPARAREA

REȚETĂ	FUNCȚIE	PREÎNCĂLZIRE	TEMPERATURĂ (°C)	DURATĂ (MIN.)	GRĂȚAR ȘI ACCESORII
Torturi dospite/pandișpanuri		Da	170	30 - 50	
		Da	160	30 - 50	
		Da	160	30 - 50	 
Prăjituri umplute (prăjitură cu brânză, ștrudel, plăcintă cu mere)		Da	160 - 200	30 - 85	
		Da	160 - 200	35 - 90	 
Fursecuri / biscuiți fragezi		Da	150	20 - 40	
		Da	140	30 - 50	
		Da	140	30 - 50	 
		Da	135	40 - 60	  
Prăjiturele / brioușe		Da	170	20 - 40	
		Da	150	30 - 50	
		Da	150	30 - 50	 
		Da	150	40 - 60	  
Choux à la crème		Da	180 - 200	30 - 40	
		Da	180 - 190	35 - 45	 
		Da	180 - 190	35 - 45 *	  
Bezele		Da	90	110 - 150	
		Da	90	130 - 150	 
		Da	90	140 - 160 *	  
Pizza / pâine / focaccia		Da	190 - 250	15 - 50	
		Da	190 - 230	20 - 50	 
Pizza (blat subțire, blat pufos, focaccia)		Da	220 - 240	25 - 50 *	  
Pizza congelată		Da	250	10 - 15	
		Da	250	10 - 20	 
		Da	220 - 240	15 - 30	  
Plăcinte picante (plăcintă cu legume, quiche)		Da	180 - 190	45 - 55	
		Da	180 - 190	45 - 60	 
		Da	180 - 190	45 - 70 *	  
Vol-au-vent / pateuri din aluat de foietaj		Da	190 - 200	20 - 30	
		Da	180 - 190	20 - 40	 
		Da	180 - 190	20 - 40 *	  
Lasagna / budinci / paste la cuptor / cannelloni		Da	190 - 200	45 - 65	
Miel / vițel / vită / porc 1 kg		Da	190 - 200	80 - 110	

FUNCȚII



Convențional



Aer forțat



Coacere prin
convecție



Grill



TurboGrill



































































Maxi Cooking



Cook 4



Aer forțat eco

REȚETĂ	FUNCȚIE	PREÎNCĂLZIRE	TEMPERATURĂ (°C)	DURATĂ (MIN.)	GRĂTAR ȘI ACCESORII
Friptură de porc cu șorici 2 kg		-	170	110 - 150	
Carne de pui / iepure / rață, 1 kg		Da	200 - 230	50 - 100	
Carne de curcan/gâscă, 3 kg		Da	190 - 200	80 - 130	
Pește la cuptor / în papiotă (fileuri, întreg)		Da	180 - 200	40 - 60	
Legume umplute (roșii, dovlecei, vinete)		Da	180 - 200	50 - 60	
Pâine prăjită		-	3 (Ridicată)	3 - 6	
Fileuri / medallioane de pește		-	2 (Mediu)	20 - 30 **	 
Cârnați / frigărui / coaste / hamburgeri		—	2 - 3 (Medie - Ridicată)	15 - 30 **	 
Friptură de pui 1-1,3 kg		-	2 (Mediu)	55 - 70 ***	 
Pulpă de miel / but		-	2 (Mediu)	60 - 90 ***	
Cartofi copti		-	2 (Mediu)	35 - 55 ***	
Legume gratinate		-	3 (Ridicată)	10 - 25	
Fursecuri	 Fursecuri	Da	135	50 - 70	   
Tarte	 Tarte	Da	170	50 - 70	   
Pizza rotundă	 Pizza	Da	210	40 - 60	   
Masă completă: Tartă cu fructe (nivelul 5) / lasagna (nivelul 3) / carne (nivelul 1)		Da	190	40 - 120 *	  
Masă completă: Tartă cu fructe (nivel 5) / legume la cuptor (nivel 4) / lasagna (nivel 2) / bucăți de carne (nivel 1)	 Meniu	Da	190	40 - 120 *	   
Lasagna și carne		Da	200	50 - 100 *	 
Carne și cartofi		Da	200	45 - 100 *	 
Pește și legume		Da	180	30 - 50 *	 
Fripturi umplute		-	200	80 - 120 *	
Bucăți de carne (iepure, pui, miel)		-	200	50 - 100 *	

* Durata de timp estimată: Preparatele pot fi scoase din cuptor la intervale de timp diferite, în funcție de preferințele personale.

** Întoarceți alimentele la jumătatea duratei de preparare.

*** Întoarceți alimentele după ce au trecut două treimi din durata de preparare (dacă este necesar).

CITIREA TABELULUI CU INFORMAȚII PRIVIND PREPARAREA

Tabelul indică funcțiile, accesoriile și nivelurile optime care trebuie utilizate pentru a găti diferite tipuri de alimente.

Duratele de coacere încep din momentul în care alimentele sunt introduse în cuptor, fără a se lua în calcul și preîncălzirea (în cazurile în care este necesară).

Temperaturile și duratele de preparare au caracter orientativ și depind de

cantitatea de alimente și de tipul de accesorii utilizate.

La început, folosiți cele mai mici setări recomandate, apoi, dacă alimentele nu sunt găsite suficient, treceți la setări mai mari.

Se recomandă să folosiți accesoriile din dotare, precum și tăvi de copt și forme pentru prăjituri din metal, de culoare închisă. De asemenea, puteți folosi cratițe și accesorii Pyrex sau din ceramică, dar, în cazul acestora, duratele de preparare vor fi puțin mai mari.

ACCESORIILE

 Grătar metalic

 Tavă de cuptor sau formă pentru prăjituri, pe grătar metalic

 Tavă de colectare a picăturilor / tavă de copt sau tavă de cuptor, pe grătar metalic

 Tavă de colectare a picăturilor / tavă de copt

 Tavă de colectare a picăturilor cu 500 ml de apă

CURĂȚAREA ȘI ÎNTREȚINEREA

Asigurați-vă că s-a răcit cuptorul înainte de efectuarea oricăror activități de întreținere sau curățare.

Nu utilizați aparate de curățare cu aburi.

Nu utilizați bureți de sârmă, bureți abrazivi sau produse de curățare abrazive/corozive, deoarece acestea ar putea deteriora suprafața aparatului.

Purtați mănuși de protecție.

Cuptorul trebuie să fie deconectat de la rețeaua electrică înainte de a efectua orice fel de operație de întreținere.

SUPRAFEȚELE EXTERIOARE

- Curățați suprafețele cu ajutorul unei lavete umede din microfibre. Dacă acestea sunt foarte murdare, adăugați câteva picături de detergent cu pH neutru. La final, ștergeți cu o lavetă uscată.
- Nu folosiți detergenți corozivi sau abrazivi. Dacă un asemenea produs intră accidental în contact cu suprafețele aparatului, curățați-l imediat cu o lavetă din microfibre umedă.

SUPRAFEȚELE INTERIOARE

- După fiecare utilizare, lăsați cuptorul să se răcească și apoi curățați-l, de preferat cât încă este cald, pentru a îndepărta depunerile sau petele cauzate de resturile de alimente. Pentru a îndepărta condensul care s-a format în urma preparării alimentelor cu un conținut de apă ridicat, lăsați cuptorul să se răcească complet și apoi ștergeți-l folosind o lavetă sau un burete.

- Activați funcția „Smart Clean” pentru curățarea optimă a suprafețelor interioare. (Numai la anumite modele).
- Utilizați un detergent lichid adecvat pentru a curăța geamul ușii.
- Ușa cuptorului poate fi demontată pentru a facilita curățarea.

ACCESORII

După utilizare, puneți accesoriile la înmuiat în apă cu detergent lichid de spălare, manipulându-le cu mănuși pentru cuptor dacă sunt încă fierbinți. Resturile de mâncare pot fi îndepărtate cu o perie de curățare sau cu un burete.

ÎNLOCUIREA BECULUI

1. Deconectați cuptorul de la rețeaua de alimentare cu energie electrică.
2. Desfiletați capacul becului, înlocuiți becul și înfiletați la loc capacul becului.
3. Conectați din nou cuptorul la rețeaua de alimentare cu energie electrică.

Vă rugăm să rețineți: Utilizați numai becuri cu halogen de 20-40 W/230 ~ V, de tip G9, T300 °C. Becul din interiorul produsului este proiectat special pentru aparate de uz casnic și nu este destinat iluminatului unei încăperi dintr-o locuință (Regulamentul CE nr. 244/2009). Becurile sunt disponibile la serviciul nostru de asistență tehnică post-vânzare.

- Dacă folosiți becuri cu halogen, nu le manevrați cu mâinile neprotejate, deoarece amprente digitale le pot deteriora. Nu folosiți cuptorul până ce capacul becului nu a fost montat la loc.

DEMONTAREA ȘI REMONTAREA UȘII

1. Pentru a demonta ușa, deschideți-o complet și coborâți dispozitivele de oprire până când se află în poziția de deblocare.

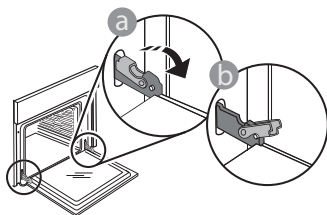

2. Închideți ușa cât de mult posibil. Apucați bine ușa cu ambele mâini – nu o țineți de mâner. Demontați pur și simplu ușa, continuând să o închideți și trăgând-o în sus în același timp, până când se eliberează din locaș. Lăsați ușa deoparte, sprijinită pe o suprafață moale.

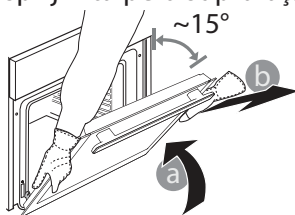

3. Remontați ușa deplasând-o spre cuptor, aliniind cuplajele balamalelor cu locașurile și fixând partea superioară în locaș.
4. Coborâți ușa și apoi deschideți-o complet. Coborâți dispozitivele de oprire în poziția inițială: Asigurați-vă că le-ați coborât complet.

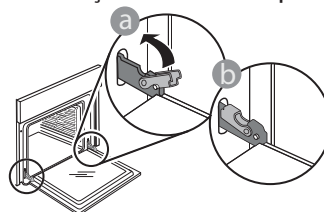

Aplicați o presiune ușoară pentru a verifica dacă dispozitivele de oprire se află în poziția corectă.

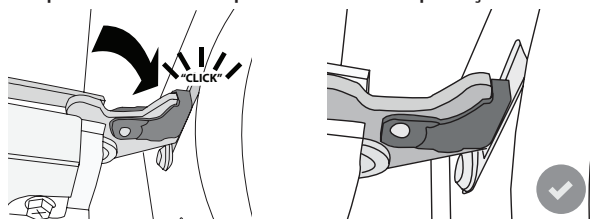

5. Încercați să închideți ușa și asigurați-vă că se aliniază cu panoul de comandă. În caz contrar, repetați pașii de mai sus: Ușa s-ar putea deteriora dacă nu funcționează corespunzător.

REMEDIEREA DEFECȚIUNILOR

PROBLEMĂ	CAUZĂ POSIBILĂ	SOLUȚIE
Cuptorul nu funcționează.	Pană de curent. Deconectare de la rețeaua electrică.	Asigurați-vă că nu este întrerupt curentul electric, iar cuptorul este conectat la rețeaua electrică. Opriti și reporniți cuptorul, pentru a verifica dacă defecțiunea persistă.
Pe afișaj apare litera „F” urmată de un număr sau o literă.	Defecțiune cuptor.	Opriti și reporniți cuptorul, pentru a verifica dacă problema persistă. Încercați să rulați „SETĂRI FABRICĂ”, opțiune selectabilă din secțiunea „SETĂRI”. Contactați cel mai apropiat centru de servicii de asistență tehnică post-vânzare pentru clienți și precizați numărul care este prezentat după litera „F”.
Cuptorul nu se încălzește.	Când modul „DEMO” este în starea „On” (Pornire), toate comenzile sunt active și meniurile sunt disponibile, însă cuptorul nu se încălzește. Mesajul DEMO apare pe afișaj la fiecare 60 de secunde.	Accesați „DEMO” din “SETĂRI” și selectați „Off” (Oprire).
Lumina se stinge.	Modul „ECO” este „On” (activ).	Accesați „ECO” din “SETĂRI” și selectați „Off” (Oprire).
Ușa nu se va închide corespunzător.	Dispozitivele de oprire în siguranță sunt poziționate greșit.	Asigurați-vă că dispozitivele de oprire în siguranță sunt în poziția corectă urmând instrucțiunile pentru demontarea și remontarea ușii din secțiunea „Curățarea și întreținerea”.
Energia electrică din locuință se întrerupe.	Nivel de putere incorect.	Verificați dacă rețeaua de domiciliu are o capacitate de peste 3 kW. În caz contrar, reduceți puterea la 13 A. Accesați „PUTERE” din “SETĂRI” și selectați „Redus”.

FIȘA TEHNICĂ A PRODUSULUI

 [www](http://www.whirlpool.eu) Fișa tehnică a produsului, care include datele energetice ale acestui aparat, poate fi descărcată de pe site-ul web Whirlpool docs.whirlpool.eu

OBTINEREA GHIDULUI DE UTILIZARE ȘI ÎNTREȚINERE

>  [www](http://www.whirlpool.eu) Descărcați Ghidul de utilizare și întreținere de pe site-ul nostru web docs.whirlpool.eu (puteți utiliza acest cod QR), specificând codul comercial al produsului.



> Alternativ, puteți să contactați serviciul nostru de asistență tehnică post-vânzare.

CONTACTAREA SERVICIULUI NOSTRU DE ASISTENȚĂ TEHNICĂ POST-VÂNZARE

Detaliile noastre de contact se regăsesc în manualul de garanție. Când contactați serviciul nostru de asistență tehnică post-vânzare, vă rugăm să precizați codurile specificate pe plăcuța de identificare a produsului dumneavoastră.

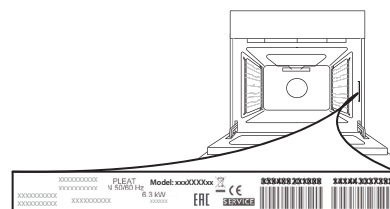



ĎAKUJEME, ŽE STE SI KÚPILI VÝROBOK
WHIRLPOOL

Aby sme vám mohli lepšie poskytovať pomoc,
zaregistrujte, prosím, svoj spotrebič na
www.whirlpool.eu/register



Prv než spotrebič začnete používať, pozorne si prečítajte
Bezpečnostné pokyny.

OPIS SPOTREBIČA

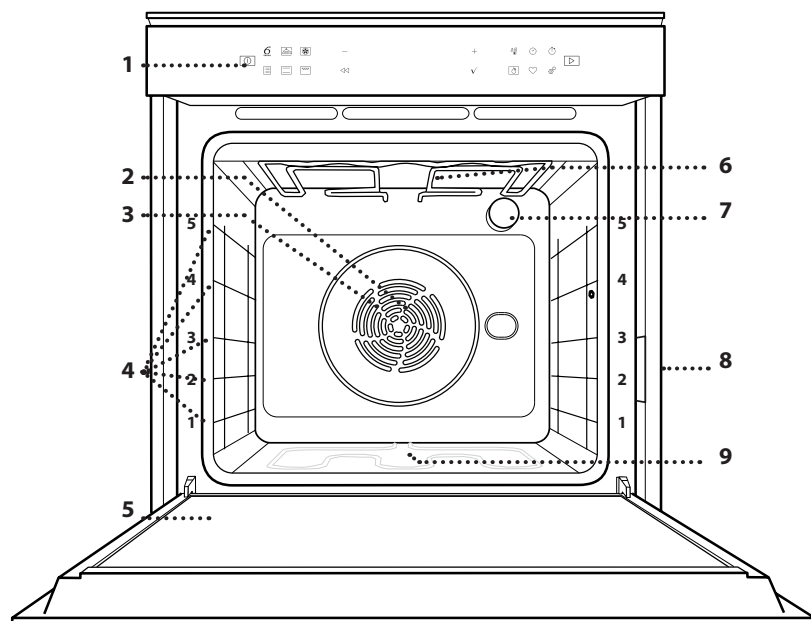

1. Ovládací panel
2. Ventilátor
3. Okrúhly ohrevný článok
(nie je viditeľný)
4. Vodiace lišty
(úroveň je uvedená v prednej časti
rúry)
5. Dvierka
6. Horný ohrevný článok/gril
7. Osvetlenie
8. Výrobný štítok
(neodstraňujte)
9. Spodný ohrevný článok
(nie je viditeľný)

OPIS OVLÁDACIEHO PANEĽA

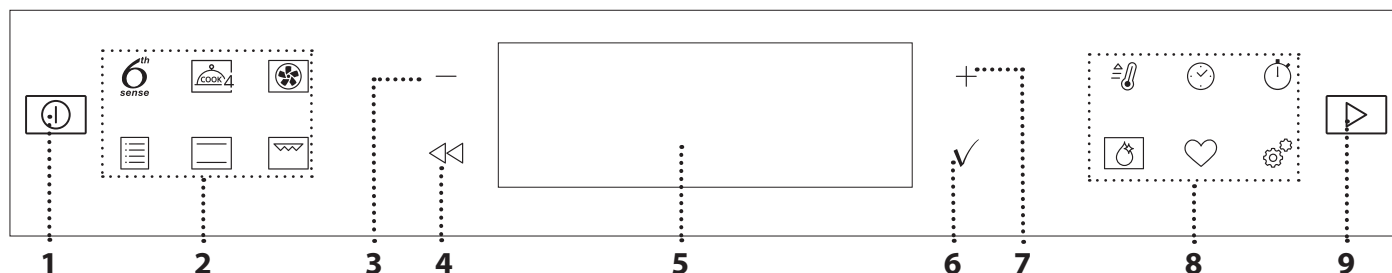

1. ZAP/VYP

Na zapnutie a vypnutie rúry alebo zastavenie aktívnej funkcie.

2. FUNKCIE S PRIAMYM PRÍSTUPOM

Na rýchly prístup k funkciám a do menu.

3. NAVIGAČNÉ TLAČIDLO MÍNUS

Na rolovanie v menu a znižovanie nastavenia alebo hodnôt funkcie.

4. SPÄŤ

Na návrat na predchádzajúce zobrazenie.

Počas prípravy jedla umožňuje meniť nastavenia.

5. DISPLEJ

6. POTVRDIŤ

Na potvrdenie zvolenej funkcie alebo nastavenej hodnoty.

7. NAVIGAČNÉ TLAČIDLO PLUS

Na rolovanie v menu a zvyšovanie nastavenia alebo hodnôt funkcie.

8. MOŽNOSTI / PRIAMY PRÍSTUP K FUNKCIÁM

Na rýchly prístup k funkciám, trvaniu, nastaveniam a obľúbeným položkám.

9. ŠTART

Na spustenie funkcie s použitím špecifických alebo základných nastavení.

PRÍSLUŠENSTVO

ROŠT

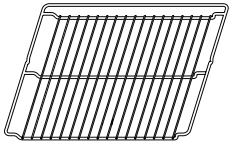

Používa sa na prípravu jedál alebo ako držiak na hrnce, formy na koláče a iné nádoby vhodné na pečenie v rúre.

NÁDOBA NA ODKVAPKÁVANIE

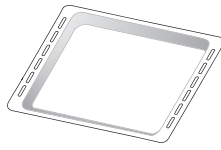

Používa sa ako pekáč na pečenie mäsa, rýb, zeleniny, focaccie a pod. alebo na zachytávanie štiav pod roštom.

PLECH NA PEČENIE

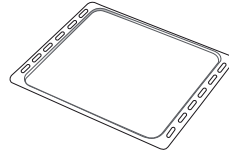

Používa sa na pečenie akéhokoľvek chleba a cukrárenských výrobkov, ale tiež pečeného mäsa, rýb pečených v alobale atď.

POSUVNÉ BEŽCE *

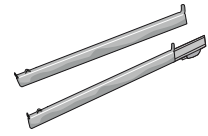

Na ľahšie vloženie a vyberanie príslušenstva.

*K dispozícii len na niektorých modeloch

Množstvo a typy príslušenstva sa môžu meniť v závislosti od zakúpeného modelu.

Ďalšie príslušenstvo sa dá kúpiť samostatne v servisných strediskách.

VLOŽENIE ROŠTU A INÉHO PRÍSLUŠENSTVA

Vložte rošt vodorovne posúvaním po vodiacich lištách tak, aby boli zdvihnuté okraje obrátené nahor.

Ostatné príslušenstvo, ako nádoba na odkvapkávanie a plech na pečenie, sa vsúva vodorovne, rovnako ako rošt.

VYBERANIE A VSÁDZANIE VODIACICH LÍŠŤ

- Vodiace lišty vyberiete tak, že nadvihnete koľajnčky a potom opatrne vytiahnete spodnú časť zo sedla: Vodiace lišty teraz možno vybrať.
- Pri opätovnom nasadzovaní vodiacich líšt ich najprv znova nasadíte do horného sedla. Zdvihnuté ich zasuňte do priestoru rúry a potom uložte do spodného sedla.

NASADENIE POSUVNÝCH BEŽCOV (AK SÚ VO VÝBAVE)

Vyberte vodiace lišty z rúry a z posuvných bežcov odstráňte ochranné plasty.

Pripevnite vrchnú svorku bežca na vodiacu lištu a nasuňte, pokiaľ to ide. Druhú svorku spustíte na miesto. Vodiacu lištu zaistíte tak, že potlačíte spodnú časť svorky pevne o vodiacu lištu. Presvedčte sa, či sa bežce môžu voľne pohybovať. Zopakujte tieto kroky na druhej vodiacej lište na tej istej úrovni.

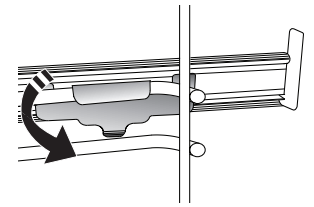
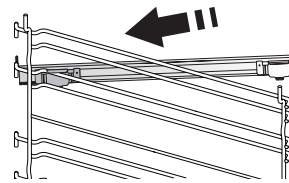

Upozornenie: Posuvné bežce možno nasadiť na hociktorej úrovni.

FUNKCIE

6th SENSE

Tieto funkcie umožňujú úplne automatickú prípravu všetky typov jedla (lasagne, mäso, ryby, zelenina, koláče a zákusky, slané koláče, chlieb, pizza). Aby ste z tejto funkcie získali to najlepšie, dodržiavajte pokyny v príslušnej tabuľke.

FUNKCIE COOK 4

Na prípravu rôznych druhov jedla, ktorých príprava vyžaduje rovnakú teplotu, na štyroch úrovniach zároveň. Túto funkciu možno použiť na prípravu sušienok, koláčov, okrúhlej pizze (aj mrazenej) a na prípravu kompletného jedla. Najlepšie výsledky získate, keď sa budete držať tabuľky.

VHÁŇANÝ VZDUCH

Na prípravu rôznych druhov jedla, ktorých príprava vyžaduje rovnakú teplotu, na niekoľkých úrovniach (maximálne troch) zároveň. Túto funkciu možno použiť pri pečení rôznych jedál tak, aby sa aróma jedného jedla neprenášala na druhé.

TRADIČNÉ FUNKCIE

• KONVEKČNÉ PEČENIE

Na prípravu mäsa, pečenie koláčov s plnkou iba na jednej úrovni.

• TURBO GRIL

Na pečenie veľkých kusov mäsa (stehná, rozbiť, kurča). Odporúčame používať nádobu na zachytávanie šťavy z pečenia: Umiestnite nádobu na hociktorú úroveň pod rošt a nalejte do nej 500 ml pitnej vody.

• PEČENIE MRAZENÝCH JEDÁL

Funkcia automaticky volí najvhodnejšiu teplotu a režim pečenia pre 5 rôznych kategórií mrazených hotových jedál. Rúru netreba predhrievať.

• ŠPECIÁLNE FUNKCIE

» MAXI PEČENIE

Na pečenie veľkých kusov mäsa (kusy väčšie ako 2,5 kg). Počas pečenia sa odporúča mäso obracať, aby sa dosiahlo rovnomerné zhnednutie na oboch stranách. Ideálne je z času načas mäso oblievať šťavou, aby nevyschlo.

» KYSNUTIE

Na optimálne kysnutie sladkého alebo slaného cesta. Na zachovanie kvality kysnutia neaktivujte funkciu, ak je rúra ešte horúca po cykle prípravy jedla.

» ROZMRAZIŤ

Na urýchlenie rozmrazenia potravín. Odporúča sa vložiť jedlo do strednej polohy v rúre. Odporúčame nechať potraviny vo svojom obale, aby sa zamedzilo vysušovaniu povrchu.

» UCHOVAŤ TEPLÉ

Na udržiavanie chrumkavosti a teploty práve upečených jedál.

» EKO VHÁŇANÝ VZDUCH

Na pečenie plnených kusov mäsa a rezňov mäsa na jedinej úrovni. Miernou prerušovanou cirkuláciou vzduchu sa zabraňuje nadmernému vysušovaniu jedla. Keď sa používa táto EKO funkcia, počas pečenia je svetlo vypnuté. Pri používaní cyklu EKO a na optimalizáciu spotreby energie by sa dvierka rúry nemali otvárať, až kým jedlo nie je celkom hotové.

STATICKÝ OHREV

Na prípravu ľubovoľného jedla iba na úrovni jedného roštu.

GRILOVANIE

Na grilovanie rezňov, kebabov a klobás, gratinovanie zeleniny alebo opekanie chleba. Pri grilovaní mäsa používajte nádobu na zachytávanie tuku a šťavy z pečenia: Umiestnite nádobu na hociktorú úroveň pod rošt a nalejte do nej 500 ml pitnej vody.

RÝCHLY PREDOHREV

Na rýchle predhriatie rúry.

ČASOVAČE

Na funkciu úpravy časových hodnôt.

ČASOVAČ

Na sledovanie času bez aktivácie funkcie.

SMART CLEAN

Pôsobenie vodnej pary uvoľnenej počas špeciálneho cyklu čistenia pri nízkej teplote pomáha odstraňovať nečistoty. Nalejte 200 ml pitnej vody na dno studenej rúry a aktivujte funkciu.

OBLÚBENÉ

Na vybratie zoznamu 10 obľúbených funkcií.

NASTAVENIA

Na úpravu nastavení rúry.

Keď je aktívny EKO režim, jas na displeji sa zníži a svetlo sa po 1 minúte vypne, aby sa ušetrila energia. Displej sa automaticky znovu aktivuje po stlačení ľubovoľného tlačidla.

Keď je zapnutý DEMO režim, všetky príkazy sú aktívne a menu prístupné, ale rúra sa nezohrieva. Ak chcete tento režim deaktivovať, v menu NASTAVENIA zvolte DEMO a potom „Vyp“.

Po zvolení „FACTORY RESET“ (OBNOVIŤ NASTAVENIE Z VÝROBY), sa spotrebič vypne a potom sa vráti k prvému zapnutiu. Všetky nastavenia budú vymazané.

PRVÉ POUŽITIE

1. VOĽBA JAZYKA

Pri prvom zapnutí spotrebiča musíte nastaviť jazyk a čas: Na displeji sa zobrazí „English“.



Stlačením + alebo — môžete hľadať v zozname dostupných jazykov a vybrať požadovaný jazyk. Výber potvrdíte stlačením ✓.

Upozornenie: Jazyk možno potom zmeniť vybratím položky JAZYK v menu NASTAVENIA, ktoré je dostupné stlačením .

2. NASTAVENIE SPOTREBY ENERGIE

Rúra je naprogramovaná na spotrebu elektrickej energie na úrovni kompatibilnej so sieťou v domácnosti s menovitým výkonom vyšším ako 3 kW (16 A). Ak vaša domácnosť používa nižší výkon, musíte túto hodnotu znížiť (13 A).



Stlačením + alebo — zvolíte 16 „Vysoký“ alebo 13 „Nízky“ a stlačíte ✓ na potvrdenie.

3. NASTAVENIE ČASU

Potom, ako si vyberiete výkon, je potrebné nastaviť aktuálny čas. Na displeji blikajú dve hodinové číslice.



Aktuálnu hodinu nastavíte stlačením + alebo — a potom stlačíte ✓: Na displeji blikajú dve minútové číslice.

Minúty nastavíte stlačením + alebo — a potvrdíte stlačením ✓.

Upozornenie: Po dlhých výpadkoch prúdu možno bude potrebné nastaviť čas znova. Vyberte HODINY v menu NASTAVENIA dostupnom po stlačení .

4. ZOHRIATIE RÚRY

Z novej rúry môžu vychádzať pachy, ktoré zostali od výroby. Je to úplne normálne.

Preto prv, než v nej začnete pripravovať jedlo, odporúča sa zohriať ju naprázdno, aby sa prípadné pachy odstránili. Odstráňte z rúry všetky ochranné kartóny a priesvitnú fóliu a vyberte zvnútra všetko príslušenstvo. Zohrejte rúru na 200 °C asi na jednu hodinu, najlepšie s použitím funkcie s cirkuláciou vzduchu (napr. „Vháňaný vzduch“ alebo „Konvekčné pečenie“).

Upozornenie: Po prvom použití spotrebiča sa odporúča miestnosť vyvetrať.

KAŽDODENNÉ POUŽÍVANIE

1. VYBRATIE FUNKCIE

Stlačte , čím rúru zapnete: na displeji sa zobrazí posledná prebiehajúca hlavná funkcia alebo hlavné menu.

Funkcie možno zvoliť stlačením ikony pre jednu z hlavných funkcií alebo posúvaním sa v menu. Ak chcete zvoliť položku menu (na displeji sa zobrazí prvá dostupná položka), vyberte požadovanú stlačením + alebo — a potom potvrdíte stlačením ✓.



2. NASTAVENIE FUNKCIE

Po zvolení požadovanej funkcie môžete zmeniť jej nastavenia. Na displeji sa postupne zobrazia nastavenia, ktoré sa dajú zmeniť. Ak stlačíte , môžete znova zmeniť predchádzajúce nastavenie.

TEPLOTA / ÚROVEŇ GRILU



Keď na displeji bliká hodnota, pomocou + alebo —



ju zmeníte, potom potvrdíte stlačením ✓ a pokračujte zmenou nasledujúcich nastavení (ak je to možné).

Rovnakým spôsobom je možné nastaviť úroveň grilu: Pre grilovanie existujú tri definované úrovne výkonu: 3 (vysoký), 2 (stredný), 1 (nízky).

Upozornenie: Po aktivovaní funkcie možno teplotu/úroveň grilu zmeniť pomocou + alebo —.

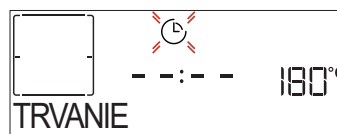
TRVANIE



Keď na displeji bliká ikonka , pomocou + alebo — nastavte čas, kedy potrebujete mať jedlo hotové, a potvrdíte stlačením ✓. Dobu prípravy jedla nastavovať nemusíte, ak chcete riadiť pečenie manuálne (bez nastavenia času). Na potvrdenie stlačte ✓ alebo  a spustíte funkciu. Po zvolení tohto programu nemôžete naprogramovať odložený štart.

Upozornenie: Nastavený čas prípravy jedla môžete v priebehu pečenia upravovať stlačením : zmeníte ju stlačením + alebo — a potom potvrdíte stlačením ✓.

ČAS UKONČENIA (ODLOŽENIE ŠTARTU)

Pri mnohých funkciách, keď už ste nastavili dobu prípravy jedla, môžete odložiť začiatok naprogramovaním času ukončenia. Na displeji sa zobrazí čas ukončenia a ikonka ☹️ bliká.

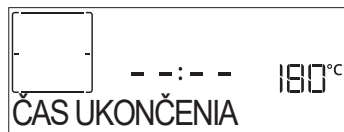

Želaný čas ukončenia prípravy jedla nastavíte stlačením + alebo -, potvrdíte ho stlačením ✓ a aktivujete funkciu. Vložte jedlo do rúry a zatvorte dverka. Funkcia sa spustí automaticky po uplynutí času vypočítaného tak, aby sa príprava jedla ukončila v čase, ktorý ste nastavili.

Upozornenie: Naprogramovanie odloženého začiatku prípravy jedla deaktivuje fázu predhriatia. Rúra dosiahne želanú teplotu postupne, čo znamená, že časy pečenia budú o trochu dlhšie ako tie, čo sú uvedené v tabuľke prípravy jedál.

Počas času čakania môžete stlačiť + alebo - na zmenu naprogramovaného času ukončenia alebo stlačiť << na zmenu ďalších nastavení. Stlačením ☹️ sa zobrazia informácie a je možné prepínať medzi časom ukončenia a trvaním.

6th SENSE

Tieto funkcie automaticky vyberú najlepší režim pre prípravu jedla, teplotu a trvanie varenia alebo pečenia pre všetky dostupné jedlá.

Ak je to potrebné, jednoducho označte vlastnosti jedla, aby ste dosiahli optimálny výsledok.

HMOTNOSŤ / VÝŠKA (OKRÚHLE – PLECH – VRSTVY)



Na správne nastavenie funkcie postupujte podľa údajov na displeji, po výzve stlačte + alebo - na nastavenie požadovanej hodnoty a potom potvrdíte stlačením ✓.

PREPEČENIE / ZAPEKANIE

Pri niektorých funkciách 6th Sense je možné upraviť úroveň prepečenia.



Po výzve stlačte + alebo - na voľbu želanej úrovne od polosurové (-1) po dobre prepečené (+1). Na potvrdenie stlačte ✓ alebo ▶️ a spustíte funkciu.

V prípadoch, keď je to možné, pri niektorých funkciách 6th Sense sa dá nastaviť úroveň zhnednutia medzi nízkou (-1) a vysokou (+1).

3. SPUSTENIE FUNKCIE

Ak sú štandardné hodnoty podľa vašich požiadaviek alebo ste použili požadované nastavenia, funkciu vždy aktivujete stlačením ▶️.

Počas fázy odkladu po stlačení ▶️ rúra preskočí túto fázu a ihneď spustí funkciu.

Upozornenie: Keď už bola funkcia zvolená, na displeji sa zobrazí odporúčaná najvhodnejšia úroveň pre každú funkciu. Stlačením [☹️] môžete kedykoľvek zastaviť funkciu, ktorá bola aktivovaná.

Ak je rúra horúca a funkcia vyžaduje špecifickú maximálnu teplotu, na displeji sa zobrazí správa. Stlačením << sa vrátite na predchádzajúcu obrazovku a môžete zvoliť inú funkciu alebo počkajte do úplného vychladnutia.

4. PREDHRIATIE

Niektoré funkcie majú fázu predhriatia rúry: Keď sa funkcia spustí, na displeji sa ukáže, že je aktivovaná fáza predhriatia.

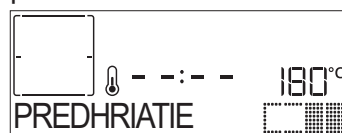

Po skončení tejto fázy sa ozve zvukový signál a na displeji sa ukáže, že rúra dosiahla nastavenú teplotu a treba PRIDAŤ JEDLO.

V tejto chvíli otvorte dverka, vložte jedlo do rúry, zatvorte dverka a začnite pečenie.

Upozornenie: Ak vložíte jedlo do rúry pred skončením predhrievania, môže to mať nepriaznivý účinok na konečný výsledok. Otvorenie dverok počas fázy predhrievania ju pozastaví.

Do času prípravy jedla nie je započítaná fáza predhriatia. Teplotu, ktorú chcete dosiahnuť, môžete vždy meniť pomocou + alebo -.

5. ZASTAVIŤ VARENIE / OBRÁTIŤ ALEBO SKONTROLOVAŤ JEDLO

Po otvorení dverok sa príprava jedla dočasne zastaví vypnutím ohrievacích článkov.

Príprava jedla bude pokračovať, keď zatvoríte dverka. Pri niektorých funkciách 6th Sense bude potrebné jedlo počas prípravy obrátiť.



Zaznie zvukový signál a na displeji sa zobrazí správa, čo treba urobiť. Otvorte dverka, vykonajte požadovaný úkon, zatvorte dverka a príprava jedla bude pokračovať.

Rovnako vtedy, keď do ukončenia prípravy zostáva 10% času, vás rúra vyzve, aby ste jedlo skontrolovali.





Zaznie zvukový signál a na displeji sa zobrazí správa, čo treba urobiť. Skontrolujte jedlo, zatvorte dverka a príprava bude pokračovať.

Upozornenie: Stlačením ▶️ tieto činnosti preskočíte. Inak, ak nič neurobíte, po určitom čase bude rúra pokračovať v príprave jedla.

6. UKONČENIE PEČENIA

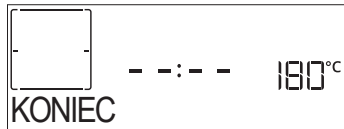
Ozve sa zvukový signál a na displeji sa zobrazí, že príprava jedla je skončená.





Po stlačení  bude rúra pokračovať v príprave jedla v manuálnom režime (bez zadania času) alebo stlačte  a čas prípravy sa predĺži nastavením nového trvania. V oboch prípadoch sa parametre prípravy jedla zachovávajú.

ZAPEKANIE

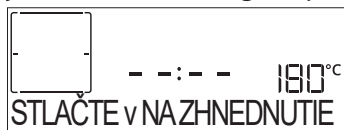
Niektoré funkcie rúry umožňujú zhnednutie povrchu jedla aktivovaním grilu po skončení pečenia.





Keď sa na displeji zobrazí príslušná správa, ak to požadujete, stlačte  a začne sa päťminútový cyklus zapekania do hneदा. Funkciu môžete kedykoľvek zastaviť stlačením , čím sa rúra vypne.

OBĽÚBENÉ

Po skončení prípravy jedla vás displej vyzve, aby ste funkciu uložili pod číslom medzi 1 až 10 na vašom zozname obľúbených.



Ak si chcete funkciu uložiť ako obľúbenú a uložiť aktuálne nastavenia pre použitie v budúcnosti, po skončení pečenia stlačte , inak požiadavku ignorujte a stlačte .

Hneď po stlačení , stlačením  alebo  zvolte číselnú pozíciu a potvrdte stlačením .

Upozornenie: Ak je pamäť plná, alebo je číslo už obsadené, rúra vás požiada o potvrdenie prepísania predchádzajúcej funkcie.

Ak chcete vyvolať uložené funkcie neskôr, stlačte : Na displeji sa zobrazí zoznam obľúbených funkcií.

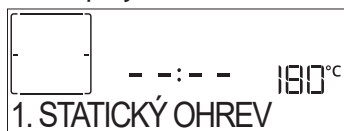



Pomocou  alebo  zvolte funkciu, potvrdte stlačením  a potom aktivujte stlačením .

FUNKCIA SMART CLEAN

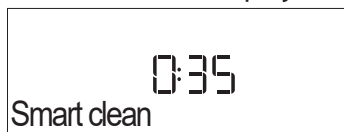
Stlačte  a na displeji sa zobrazí „Smart Clean“.





Stlačením  sa funkcia aktivuje: displej vás vyzve, aby ste vykonali všetky úkony potrebné na dosiahnutie

najlepších výsledkov čistenia. Postupujte podľa zobrazených pokynov a po skončení stlačte . Po skončení všetkých krokov, keď je to potrebné, stlačením  aktivujte čistiaci cyklus.



Upozornenie: Odporúča sa dvierka rúry počas cyklu čistenia neotvárať, aby neunikla vodná para, čo by mohlo nepriaznivo ovplyvniť konečný výsledok čistenia.

Po skončení cyklu na displeji začne blikať príslušná správa. Nechajte rúru vychladnúť a potom utrite a vysušte vnútorné plochy handričkou alebo špongiou.

ČASOVAČ

Keď je rúra vypnutá, displej možno použiť ako nezávislý časomer. Ak chcete funkciu aktivovať, presvedčte sa, či je rúra vypnutá, a potom stlačte  alebo : Na displeji bude blikať ikonka .



Pomocou  alebo  nastavte požadovanú dĺžku času a časomer potom aktivujte stlačením .



Keď časomer dokončí odpočítavanie zvoleného času, ozve sa zvukový signál a zobrazí sa displej.

Upozornenie: Časovač neaktivuje žiadne cykly prípravy jedla. Stáčaním  alebo  meníte čas nastavený na časovači.

Po aktivovaní časomeru môžete zvoliť a aktivovať aj funkciu.

Stlačením  rúru zapnete a potom zvolte požadovanú funkciu.

Po spustení funkcie bude časomer ďalej odpočítavať nezávisle, bez toho, aby zasahoval do samotnej funkcie.

Upozornenie: Počas tejto fázy nie je možné vidieť časovač (zobrazí sa iba ikonka , ktorý pokračuje v odpočítavaní v pozadí. Na zobrazenie obrazovky časovača stlačte  na zastavenie funkcie, ktorá je momentálne aktívna.

ZÁMOK OVLÁDANIA

Tlačidlá zamknete stlačením a podržaním  aspoň na päť sekúnd. Zopakovaním tohto postupu klávesy opäť odomknete.



Upozornenie: Táto funkcia sa dá aktivovať aj počas prípravy jedla. Z bezpečnostných dôvodov rúru možno kedykoľvek vypnúť stlačením .

KATEGÓRIE POTRAVÍN		NAVRHOVANÉ MNOŽSTVO	OBRÁŤTE ALEBO POMIEŠAJTE (Z ČASU PRÍPRAVY)	ÚROVEŇ A PRÍSLUŠENSTVO		
LASAGNE	–	0,5 – 3 kg	–	2 		
MÄSO	Hovädzie pečené	Pečenie	0,6 – 2 kg	–	3 	
		Hamburgery	1,5 – 3 cm	3/5	5 4 	
	Bravč. prepečené	Pečenie	0,6 – 2,5 kg	–	3 	
		Klobásy a párky	1,5 – 4 cm	2/3	5 4 	
	Prepečené kurča	Vcelku	0,6 – 3 kg	–	2 	
		Plátky a prsia	1 – 5 cm	2/3	5 4 	
Kebab	–	1 rošt	1/2	5 4 		
RYBY	Filé	0,5 – 3 cm	–	3 2 		
	Filé mrazené	0,5 – 3 cm	–	3 2 		
ZELENINA	Pečená zelenina	Zemiaky	0,5 – 1,5 kg	–	3 	
		Plnená zelenina	0,1 – 0,5 kg	–	3 	
		Pečená zelenina	0,5 – 1,5 kg	–	3 	
	Gratinovaná zelenina	Zemiaky	1 plech	–	3 	
		Paradajky	1 plech	–	3 	
		Papriky	1 plech	–	3 	
		Brokolica	1 plech	–	3 	
		Karfiol	1 plech	–	3 	
Iné	1 plech	–	3 			
KOLÁČE A ZÁKUSKY	Kysnuté koláče vo forme	Piškótový koláč	0,5 – 1,2 kg	–	3 	
		Sušienky	0,2 – 0,6 kg	–	3 	
	Zákusky a plnené koláče	Odpaľované cesto	1 plech	–	3 	
		Koláčiky	0,4 – 1,6 kg	–	3 	
		Závin	0,4 – 1,6 kg	–	3 	
		Koláč plnený ovocím	0,5 – 2 kg	–	3 	
SLANÉ KOLÁČE	–	0,8 – 1,2 kg	–	2 		
CHLIEB	Rožky	60 – 150 g každý	–	3 		
	Sendvič vo forme	400 – 600 g každý	–	2 		
	Veľký chlieb	0,7 – 2,0 kg	–	2 		
	Bagety	200 – 300 g každá	–	3 		
PIZZA	Tenká	okružla – plech	–	2 		
	Hrubá	okružla – plech	–	2 		
	Mrazené	–	–	–	2 	
		–	1 – 4 vrstvy	–	4 1 5 3 1 5 4 2 1 	
PRÍSLUŠENSTVO						
	Rošt	Pekáč alebo forma na tortu na rošte	Nádoba na odkvapkávanie / plech na pečenie alebo pekáč na rošte	Nádoba na odkvapkávanie/plech na pečenie	Nádoba na odkvapkávanie s 500 ml vody	

TABUĽKA PRÍPRAVY JEDÁL

RECEPT	FUNKCIA	PREDOHREV	TEPLOTA (°C)	TRVANIE (MIN)	ROŠT A PRÍSLUŠENSTVO
Kysnuté koláče/Piškótové koláče		Áno	170	30 – 50	
		Áno	160	30 – 50	
		Áno	160	30 – 50	
Plnené koláče (tvarohový koláč, štrúdľa, jablkový koláč)		Áno	160 – 200	30 – 85	
		Áno	160 – 200	35 – 90	
Sušienky/linecké cesto		Áno	150	20 – 40	
		Áno	140	30 – 50	
		Áno	140	30 – 50	
		Áno	135	40 – 60	
Malé torty /Muffin		Áno	170	20 – 40	
		Áno	150	30 – 50	
		Áno	150	30 – 50	
		Áno	150	40 – 60	
Odpalované cesto		Áno	180 – 200	30 – 40	
		Áno	180 – 190	35 – 45	
		Áno	180 – 190	35 – 45 *	
Snehové pusinky		Áno	90	110 – 150	
		Áno	90	130 – 150	
		Áno	90	140 – 160 *	
Pizza/chlieb/focaccia		Áno	190 – 250	15 – 50	
		Áno	190 – 230	20 – 50	
Pizza (tenká, hrubá, focaccia)		Áno	220 – 240	25 – 50 *	
Mrazená pizza		Áno	250	10 – 15	
		Áno	250	10 – 20	
		Áno	220 – 240	15 – 30	
Pikantné koláče (zeleninové, slané)		Áno	180 – 190	45 – 55	
		Áno	180 – 190	45 – 60	
		Áno	180 – 190	45 – 70 *	
Slané a sladké odpalované cesto		Áno	190 – 200	20 – 30	
		Áno	180 – 190	20 – 40	
		Áno	180 – 190	20 – 40 *	
Lasagne/nákypy/zapekané cestoviny/ cannelloni		Áno	190 – 200	45 – 65	
Jahňacie/Telacie/Hovädzie/Bravčové 1 kg		Áno	190 – 200	80 – 110	

FUNKCIE



Statický ohrev



Vháňaný
vzduch



Konvekčné
pečenie



Gril



Turbogrill



Maxi pečenie



Cook 4



Eko vháňaný
vzduch

RECEPT	FUNKCIA	PREDOHREV	TEPLOTA (°C)	TRVANIE (MIN)	ROŠT A PRÍSLUŠENSTVO
Bravčové pečené s kožou 2 kg		-	170	110 – 150	
Kurča/Králík/Kačica 1 kg		Áno	200 – 230	50 – 100	
Moriak/Hus 3 kg		Áno	190 – 200	80 – 130	
Pečené ryby/Ryby pečené v alobale (filety, celé)		Áno	180 – 200	40 – 60	
Plnená zelenina (paradajky, cukety, baklažány)		Áno	180 – 200	50 – 60	
Hrianka		-	3 (vysoká)	3 – 6	
Rybíe filé/ filety		-	2 (stredná)	20 – 30 **	
Klobásky/kebaby/rebierka/hamburgery		-	2 – 3 (stredná – vysoká)	15 – 30 **	
Pečené kurča 1– 1,3 kg		-	2 (stredná)	55 – 70 ***	
Jahňacie stehno/Koleno		-	2 (stredná)	60 – 90 ***	
Pečené zemiaky		-	2 (stredná)	35 – 55 ***	
Gratinovaná zelenina		-	3 (vysoká)	10 – 25	
Sušienky	Sušienky	Áno	135	50 – 70	
Linecké koláče	Linecké koláče	Áno	170	50 – 70	
Okrúhla pizza	Pizza	Áno	210	40 – 60	
Úplné jedlo: Ovocná torta (úroveň 5)/ lasagne (úroveň 3)/mäso (úroveň 1)		Áno	190	40 – 120 *	
Úplné jedlo: Ovocný koláč (úroveň 5)/pečená zelenina (úroveň 4)/lasagne (úroveň 2)/kúsky mäsa (úroveň 1)	Menu	Áno	190	40 – 120 *	
Lasagne s mäsom		Áno	200	50 – 100 *	
Mäso a zemiaky		Áno	200	45 – 100 *	
Ryba so zeleninou		Áno	180	30 – 50 *	
Plnené kusy mäsa		-	200	80 – 120 *	
Kusy mäsa (králik, kurča, jahňa)		-	200	50 – 100 *	

* Odhadovaný čas trvania: Jedlá môžete z rúry vybrať v inom čase, v závislosti od osobných preferencií.

** V polovici pečenia jedlo obráťte.

*** Po uplynutí dvoch tretín času pečenia jedlo podľa potreby obráťte.

AKO ČITAŤ TABUĽKU PRÍPRAVY JEDÁL

V tabuľke sú uvedené najvhodnejšie funkcie, príslušenstvo a úroveň na prípravu rôznych typov jedál.

Čas prípravy jedla sa začína jeho vložením do rúry, bez zarátania času predohrevu (keď sa vyžaduje).

Teploty a časy prípravy jedál sú iba približné a závisia od množstva jedla a typu použitého príslušenstva.

Na začiatku použite najnižšie odporúčané hodnoty a ak jedlo nie je hotové, hodnoty zvýšte.

Používajte dodané príslušenstvo a uprednostňujte tmavé kovové pekáče a plechy. Okrem toho môžete použiť nádoby a príslušenstvo z varného skla alebo kameniny, nezabudnite však, že pečenie sa trochu predĺži.

PRÍSLUŠENSTVO



Rošt



Pekáč alebo forma na tortu na rošte



Nádoba na odkvapkávanie / plech na pečenie alebo pekáč na rošte



Nádoba na odkvapkávanie/plech na pečenie



Nádoba na odkvapkávanie s 500 ml vody

ČISTENIE A ÚDRŽBA

Pred údržbou alebo čistením sa presvedčte, či rúra vychladla.
Nepoužívajte parné čističe.

Nepoužívajte drôtenku, drsné čistiace potreby alebo abrazívne/korozívne čistiace prostriedky, pretože by mohli poškodiť povrch spotrebiča.

Používajte ochranné rukavice.
Pred vykonávaním údržby musíte rúru odpojiť od elektrickej siete.

VONKAJŠIE POVRCHY

- Povrchy čistite vlhkou utierkou z mikrovlákna. Ak je povrch veľmi špinavý, pridajte do vody niekoľko kvapiek pH neutrálneho čistiaceho prípravku. Poutierajte suchou utierkou.
- Nepoužívajte korozívne ani abrazívne čistiace prostriedky. Ak sa niektorý z týchto produktov dostane neúmyselne do kontaktu s povrchmi spotrebiča, okamžite ho poutierajte vlhkou utierkou z mikrovlákna.

VNÚTORNÉ POVRCHY

- Po každom použití nechajte rúru vychladnúť a potom ju očistite, najlepšie, ak je ešte teplá, aby ste odstránili usadeniny alebo škvrny od zvyškov jedla. Ak potrebujete odstrániť prípadnú kondenzáciu, ktorá sa vytvorila pri príprave jedál s vysokým obsahom vody, nechajte rúru najprv úplne vychladnúť a potom ju utrite handričkou alebo špongiou.

- Pre optimálne vyčistenie vnútorných povrchov aktivujte funkciu „Smart Clean“. (Iba v niektorých modeloch).
- Sklo dvierok očistite vhodnými tekutými čistiacimi prostriedkami.
- Vybratie dvierok uľahčuje čistenie.

PRÍSLUŠENSTVO

Ihneď po použití príslušenstvo namočte do vody, do ktorej ste pridali umývací prostriedok, a ak je príslušenstvo horúce, pri manipulácii používajte rukavice. Zvyšky jedál sa ľahko dajú odstrániť kefkou alebo špongiou.

VÝMENA ŽIAROVKY

1. Odpojte rúru od elektrického napájania.
2. Odskrutkujte kryt svetla, vymeňte žiarovku a naskrutkujte kryt naspäť.
3. Rúru opäť zapojte do elektrickej siete.

Upozornenie: Používajte iba halogénové žiarovky 20 – 40 W / 230 V typu G9, T300 °C. Žiarovka používaná vo vnútri spotrebiča je špeciálne určená pre domáce spotrebiče a nie je vhodná na bežné osvetľovanie miestností v domácnosti (Nariadenie ES 244/2009). Žiarovky dostanete v našom autorizovanom servise.

- Ak používate halogénové žiarovky, nechytajte ich holými rukami, pretože odtlačky prstov by ich mohli poškodiť. Rúru nepoužívajte, kým nenamontujete kryt žiarovky.

VYBRATIE A NASADENIE DVIEROK

1. Ak chcete dverka vybrať, celkom ich otvorte a stiahnite úchytky, až sú v polohe odomknutia.

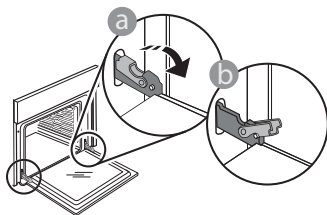

2. Zatvorte dverka, pokiaľ to ide. Pevne dverka chyťte oboma rukami – nedržte ich za rukoväť. Dverka jednoducho vyberiete tak, že ich budete ďalej zatvárať a pritom ťahať nahor, až kým sa neuvolnia. Dverka odložte nabok na mäkký povrch.

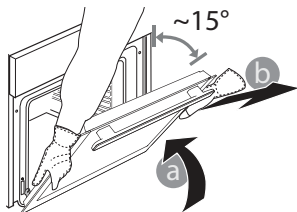

3. Dverka opäť nasadíte tak, že ich priložíte k rúre, zarovnáte háčiky pántov s dosadacími plochami a upevníte vrchnú časť na sedlo.
4. Dverka spustíte a potom celkom otvorte. Úchytka sklopíte do pôvodnej polohy: Dbajte, aby ste ich sklopili úplne.

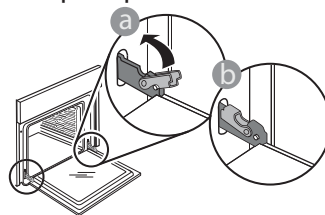

Opatrne potlačte, aby ste skontrolovali, či sú úchytka v správnej polohe.

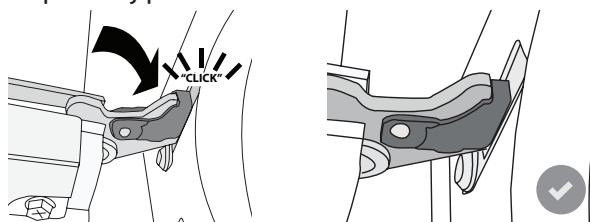

5. Skúste dverka zatvoriť a skontrolujte, či sú zarovno s ovládacím panelom. Ak nie, zopakujte predchádzajúce kroky: Pri nesprávnom fungovaní by sa dverka mohli poškodiť.

RIEŠENIE PROBLÉMOV

PROBLÉM	MOŽNÁ PRÍČINA	RIEŠENIE
Rúra nefunguje.	Výpadok prúdu. Odpojenie od elektrickej siete.	Skontrolujte, či je elektrická sieť pod napätím a či je rúra pripojená k elektrickej sieti. Rúru vypnite a znova zapnite a skontrolujte, či sa problém odstránil.
Na displeji svieti písmeno „F“ a za ním číslo alebo písmeno.	Porucha rúry.	Rúru vypnite a znova zapnite a skontrolujte, či sa problém odstránil. Skúste obnoviť PŔVODNÉ NASTAV., ktoré nájdete v ponuke NASTAVENIA. Obráťte sa na najbližší popredajný servis a uveďte číslo, ktoré nasleduje po písmene „F“.
Rúra sa nezohrieva.	Keď je zapnutý DEMO režim, všetky príkazy sú aktívne a menu prístupné, ale rúra sa nezohrieva. Každých 60 sekúnd sa na displeji zjaví DEMO.	DEMO nájdete v NASTAVENIACH a zvolte „Vyp.“.
Svetlo zhasne.	Je aktivovaný EKO režim.	EKO otvorte v NASTAVENIACH a zvolte „Vyp.“.
Dvierka sa poriadne nezatvárajú.	Bezpečnostné úchytky sú v nesprávnej polohe.	Presvedčte sa, či sú bezpečnostné úchytky v správnej polohe, podľa pokynov na vyberanie a vkladanie dvierok v časti Čistenie a údržba.
V domácnosti sa vypne prúd.	Nastavenie výkonu je nesprávne.	Preverte, či vaša domáca sieť má výkon viac ako 3 kW. Ak nie, znížte výkon rúry na 13 ampérov. VÝKON nájdete v NASTAVENIACH a zvolte „NÍZKY“.



Zásady, štandardnú dokumentáciu a ďalšie informácie o výrobku nájdete:

- Na našej webovej stránke docs.whirlpool.eu
- Pomocou QR kódu
- Prípadne **sa obráťte na náš popredajný servis** (telefónne číslo nájdete v záručnej knižke). Pri kontaktovaní nášho popredajného servisu uveďte, prosím, kódy z výrobného štítku vášho spotrebiča.

