

**DZIĘKUJEMY ZA ZAKUP PRODUKTU WHIRLPOOL**

W celu uzyskania kompleksowej pomocy prosimy zarejestrować urządzenie na stronie www.whirlpool.eu/register

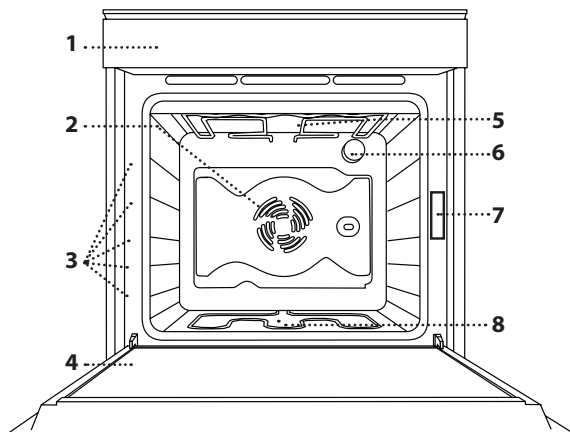

Przed użyciem urządzenia należy uważnie przeczytać Wskazówki dotyczące bezpieczeństwa.

OPIS PRODUKTU

1. Panel sterowania
2. Wentylator
3. Prowadnice półek (poziom jest zaznaczony na froncie piekarnika)
4. Drzwiczki
5. Grzałka górna / grill
6. Oświetlenie piekarnika
7. Tabliczka znamionowa (nie usuwać)
8. Grzałka dolna (niewidoczna)

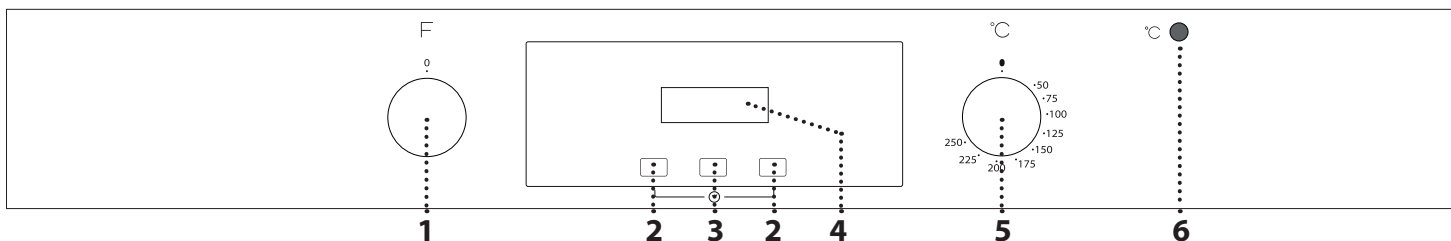
PANEL STEROWANIA**1. POKRĘTŁO WYBORU**

Służy do włączania urządzenia poprzez wybranie funkcji. Obrócić do pozycji **0**, by wyłączyć urządzenie.

2. PRZYCISKI - / +

Służą do zmniejszania lub zwiększania wartości widocznej na wyświetlaczu.

3. PRZYCISK ZEGARA

służy do wybierania różnych ustawień: czas trwania pieczenia, czas zakończenia pieczenia, czasomierz.

4. WYŚWIETLACZ**5. POKRĘTŁO TERMOSTATU**

Obrócić, aby ustawić żądaną temperaturę dla wybranej uprzednio funkcji.

6. DIODA TERMOSTATU / NAGRZEWANIA

Świeci podczas nagrzewania urządzenia. Wyłącza się po osiągnięciu wymaganej temperatury.

Uwaga: pokręta są chowane. Pokręto wysuwa się po naciśnięciu jego środka.

AKCESORIA

Liczba i rodzaj akcesoriów może różnić się w zależności od zakupionego modelu. Akcesoria dodatkowe, których nie ma w zestawie, można kupić oddzielnie w punkcie serwisu technicznego.



RUSZT. Służy do pieczenia potraw lub jako miejsce do położenia patelni, form do pieczenia i innych naczyń żaroodpornych.



BLACHA-OCIEKACZ. Do stosowania jako blacha do pieczenia mięsa, ryb, warzyw, focaccii itp. lub w przypadku umieszczenia pod rusztem, do zbierania ociekającego tłuszczu i soków.

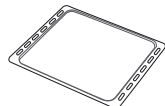

BLACHA DO PIECZENIA. Służy do pieczenia wszelkiego rodzaju ciast i chleba oraz mięsa, ryb w folii itd.

Umieścić ruszt poziomo, przesuwając go wzdłuż prowadnic, upewniając się, że strona z uniesioną krawędzią jest skierowana ku górze.

Inne akcesoria, takie jak blacha na ściekający tłuszcz czy blacha do pieczenia, są wsuwane poziomo, w taki sam sposób, jak ruszt.

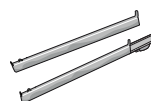
**WYSUWANE PROWADNICE ***

Ułatwiają wkładanie i wyjmowanie akcesoriów. Usunąć z nich folię ochronną. Umieścić ociekacz na prowadnicach teleskopowych pomiędzy i zamocować tylnym a przednim zacepem.

Szyny przesuwne mogą być zamontowane na dowolnym poziomie. Aby zamontować szyny przesuwne, należy zamocować górny zacisk szyny do prowadnicy półki i przesunąć ją wzdłuż tak daleko, jak to możliwe (1). Opuścić drugi zacisk tak, aby znalazł się w odpowiednim miejscu. Aby zabezpieczyć prowadnicę, należy dociśnąć mocno dolną część zacisku do prowadnicy półki (2). Sprawdzić, czy szyny przesuwają się swobodnie. Powtórzyć powyższe czynności dla drugiej prowadnicy półki na tym samym poziomie.

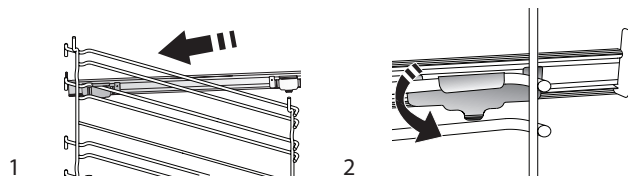
**WYJMOWANIE I PONOWNY MONTAŻ PROWADNIC**

Aby wyjąć prowadnice półek, należy je podnieść i następnie delikatnie wyciągnąć dolną część z miejsca zamocowania: teraz prowadnice można wyjąć. Aby z powrotem włożyć prowadnice półek, najpierw trzeba je umieścić w górnym miejscu zamocowania. Trzymając prowadnice uniesione ku górze, wsunąć je do piekarnika, a następnie opuścić do dolnego miejsca zamocowania.

* Dostępne tylko w wybranych modelach

PIERWSZE UŻYCIĘ

1. USTAWIANIE AKTUALNEJ GODZINY I DŹWIĘKU ALARMU

Przy pierwszym uruchomieniu urządzenia należy ustawić aktualną godzinę: Na wyświetlaczu pojawi się komunikat "AUTO" oraz "0.00".



Aby ustawić godzinę, nacisnąć równocześnie przyciski + i —: Ustawić godzinę, korzystając z przycisków + i —.

Nacisnąć przycisk zegara, aby potwierdzić ustawienie.

Po wybraniu żądanej godziny można zmienić dźwięk alarmu: Na wyświetlaczu pojawi się komunikat „ton 1”.



Aby wybrać żądany dźwięk wcisnąć przycisk —, następnie wcisnąć przycisk zegara, aby potwierdzić ustawienie.

Uwaga: Aby później ustawić aktualną godzinę, na przykład po długiej przerwie w dostawie prądu, powtórzyć wyżej opisane czynności.

FUNKCJE URZĄDZENIA I CODZIENNA EKSPLOATACJA

. WYBÓR FUNKCJI

Aby wybrać funkcję, należy obrócić pokrętkę wyboru do pozycji oznaczonej symbolem żądanej funkcji.

WYŁĄCZONY

Do wyłączenia piekarnika.

OŚWIETLENIE PIEKARNIKA

Włączanie wewnętrznego oświetlenia piekarnika.





KONWENCJONALNE

Do pieczenia dowolnego rodzaju potraw na jednym poziomie.

				
Ciasta drożdżowe	✓	160 - 180	35 - 55	
Krucze ciasteczka / rogaliki	✓	170 - 180	15 - 40	
Mrożona pizza	✓	250	10 - 15	
Lasagne / zapiekany makaron / cannelloni / zapiekanki	✓	190 - 200	40 - 65	
Jagnięcina/cielęcina/wołowina/wieprzowina 1 kg	✓	190 - 200	90 - 110	
Kurczak/królik/kaczka 1 kg	✓	190 - 200	65 - 85	
Ryba pieczona/w folii 0,5 kg (filety, w całości)	✓	180 - 200	40 - 60	

PIECZ. KONWEKCYJNE

Do pieczenia mięsa lub ciast z płynnym nadzieniem, na jednej półce. Ta funkcja zapewnia równomierne wypieczenie części dolnej i górnej. Cały wypiek jest złoty i chrupiący.

				
Ciasto z nadzieniem	✓	180 - 200	50 - 60	
Słone ciasta	✓	180 - 200	35 - 55	
Nadziewane warzywa	✓	175 - 200	40 - 60	

2. ROZGRZANIE PIEKARNIKA

Nowy piekarnik może wydzielać zapachy, który stanowią pozostałość po produkcji: jest to zjawisko normalne. Dlatego przed przystąpieniem do przygotowywania potraw zaleca się rozgrzanie pustego piekarnika, co ułatwi pozbycie się niepożądanego zapachu.











Należy wyjąć z komory urządzenia wszystkie kartony zabezpieczające i zdjąć przezroczystą folię, a także usunąć wszystkie znajdujące się w niej akcesoria.

Rozgrzać piekarnik do 250° C na około godzinę. W tym czasie piekarnik musi być pusty. Aby prawidłowo ustawić tę funkcję, należy postępować zgodnie z instrukcjami.

Uwaga: Po pierwszym użyciu urządzenia zaleca się przewietrzyć pomieszczenie.

GRILL









Do grillowania steków, kebabów i kiełbasek, do zapiekania warzyw lub do przyrumieniania pieczywa. Podczas grillowania mięsa zaleca się stosowanie blachy na ściekający tłuszcz: blachę na ściekający tłuszcz można umieścić na dowolnym poziomie poniżej blachy do pieczenia i nalać do niej ok. 500 ml wody pitnej.

				
Tosty	✓	200	2 - 5	
Filety rybne / kawałki	✓	200	30 - 40 *	 
Kiełbaski/kebab/zeberka/hamburgery	✓	200	30 - 50 *	 

* Obrócić potrawę w połowie czasu pieczenia

TURBOGRILL

Do pieczenia dużych kawałków mięsa (udziec, rostbef, kurczak). Zalecamy zastosowanie blachy na ściekający tłuszcz: blachę na ściekający tłuszcz można umieścić na dowolnym poziomie poniżej blachy do pieczenia i nalać do niej ok. 500 ml wody pitnej.

				
Pieczony kurczak 1-1,3 kg	-	200	55 - 70 *	 
Befsztyk krwisty 1 kg	-	200	30 - 40 **	
Pieczone ziemniaki	-	200	45 - 55 **	





* Obrócić potrawę w połowie czasu pieczenia

** Obrócić potrawę po upływie 2/3 czasu pieczenia (w razie potrzeby).

ROZMRAŻANIE

Dla szybszego rozmrażania żywności. Zaleca się umieszczenie potrawy na środkowym poziomie. Zaleca się pozostawienie potrawy w opakowaniu, aby zapobiec wysuszeniu jej powierzchni.

JAK POSŁUGIWAĆ SIĘ TABELAMI PIECZENIA

W tabeli podano przepisy , informacje o ewentualnej konieczności nagrzewania wstępnego , temperaturze , czasie pieczenia , akcesoriach i sugerowanym poziomie  pieczenia. Czasy pieczenia są liczone od momentu włożenia potrawy do piekarnika, z wyjątkiem potraw wymagających nagrzewania wstępnego. Temperatury oraz czasy pieczenia są orientacyjne i zależą od ilości potrawy lub od rodzaju akcesoriów. Początkowo należy stosować najniższe sugerowane ustawienia, a jeśli potrawa nie jest wystarczająco dopieczona, należy użyć wyższych. Zaleca się stosowanie akcesoriów dołączonych w zestawie lub, w miarę możliwości, blach lub form do pieczenia z ciemnego metalu. Można stosować również naczynia i akcesoria ze szkła żaroodpornego (pyrex) lub ceramiczne. Czas pieczenia nieco się wtedy wydłuży.

Pokazane akcesoria:

 Ruszt

 Forma do ciasta na ruszcie



 Blacha-ociekacz / blacha do pieczenia

 Tortownica na ruszcie lub blacha na ściekający tłuszcz / blacha do ciast

 Blacha z wodą

. WŁĄCZANIE FUNKCJI

Aby włączyć wybraną funkcję, należy obrócić *pokrętko termostatu*, by ustawić żądaną temperaturę.

Aby wyłączyć funkcję, ustawić *pokrętko wyboru funkcji* oraz *pokrętko termostatu* odpowiednio w położeniach  oraz .

Po włączeniu tej funkcji zapali się kontrolka termostatu. Kontrolka wyłączy się w momencie osiągnięcia wybranej temperatury. W tym momencie należy umieścić potrawę w piekarniku i rozpocząć jej pieczenie.

Uwaga: Umieszczenie potraw w piekarniku przed końcem procesu wstępnego nagrzewania może mieć wpływ na jakość przygotowywanych potraw.

. UŻYWANIE PROGRAMATORA ELEKTRONICZNEGO



Wciskając *przycisk zegara* można wybierać różne tryby w celu zachowania lub zaprogramowania czasu pieczenia.

Uwaga: Jeśli nie podejmie się żadnego działania w ciągu kilku sekund, rozlegnie się dźwięk brzęczyka i wszystkie ustawienia zostaną zatwierdzone.

USTAWIANIE MINUTNIKA

Ta opcja nie przerywa pieczenia, ani nie programuje go, pozwala tylko używać wyświetlacza jako minutnika, zarówno gdy włączona jest jakaś funkcja, jak i wtedy, gdy piekarnik jest wyłączony.

Nacisnąć *przycisk zegara* aby uruchomić minutnik: symbol  miga na wyświetlaczu (1).

Aby ustawić żądany czas pieczenia należy użyć przycisków  oraz : odliczanie rozpoczyna się po kilku sekundach. Na wyświetlaczu jest widoczna godzina i podświetlony symbol  potwierdzający ustawienie minutnika (2).

Na końcu nacisnąć i przytrzymać *przycisk zegara*, aby dezaktywować alarm.





Uwaga: Aby wyświetlić odliczanie i zmienić je jeśli to konieczne, naciskać ponownie przycisk zegara przez 2 sekundy.

USTAWIANIE CZASU PIECZENIA

Po wybraniu i aktywowaniu tej funkcji można ustawić czas pieczenia, aby funkcja automatycznie się wyłączyła.

Nacisnąć i przytrzymać *przycisk zegara*: symbol  zacznie migać (3).

Ponownie nacisnąć i przytrzymać *przycisk zegara*: na wyświetlaczu zaczną migać komunikaty DUR i AUTO (4).

Nastawić czas pieczenia za pomocą przycisku  i .



Po kilku sekundach na wyświetlaczu będzie widać godzinę i podświetlony napis AUTO potwierdzający ustawienie (5).



Uwaga: Aby zobaczyć ile pozostało czasu i zmienić pozostały czas pieczenia, należy powtórzyć kroki opisane powyżej.

Gdy ustawiony czas pieczenia się skończy, rozlegnie się alarm i pieczenie się zakończy (6).





Nacisnąć i przytrzymać *przycisk zegara*, aby dezaktywować alarm. Ustawić ponownie *pokrętko wyboru* i *pokrętko termostatu* do pozycji  oraz , aby wyłączyć piekarnik.

PROGRAM CAŁKOWICIE ZAUTOMATYZOWANY / OPÓŹNIONY START

Można opóźnić rozpoczęcie pieczenia programując czas jego zakończenia.



Po ustawieniu czasu pieczenia naciskać *przycisk zegara*, dopóki na wyświetlaczu nie pokaże się komunikat END (7).

Za pomocą przycisku  i  wybrać żądany czas zakończenia pieczenia. Po chwili na wyświetlaczu pokaże się aktualna godzina, symbol  zgaśnie, a symbol AUTO pozostaje zaświecony, potwierdzając ustawienie (8).

Uwaga: Aby zobaczyć i zmienić zapisane ustawienia, należy powtórzyć kroki opisane powyżej.

Funkcja pozostanie zatrzymana, dopóki nie zaświeci się symbol : w tym momencie piekarnik automatycznie rozpocznie kontynuowanie wybranego trybu pieczenia (9).



Na końcu nacisnąć i przytrzymać *przycisk zegara*, aby dezaktywować alarm. Ustawić ponownie *pokrętko wyboru* i *pokrętko termostatu* do pozycji  oraz , aby wyłączyć piekarnik.

Uwaga: Jeśli wybierze się jedynie czas zakończenia pieczenia (nie ustawiając czasu trwania pieczenia) funkcja natychmiast się rozpocznie. Pieczenie będzie trwało aż do wymaganego czasu zakończenia.

CZYSZCZENIE I KONSERWACJA

Przed przystąpieniem do jakichkolwiek czynności serwisowych lub czyszczenia upewnić się, że piekarnik ostygł.

Nie stosować urządzeń czyszczących parą.

Nie stosować wełny szklanej, szorstkich gąbek lub ściernych/żrących środków do czyszczenia, ponieważ mogą one uszkodzić powierzchnie urządzenia.

Używać rękawic ochronnych.

Przed przystąpieniem do jakichkolwiek czynności serwisowych upewnić się, że urządzenie zostało odłączone od zasilania.

POWIERZCHNIE ZEWNĘTRZNE

Powierzchnie należy czyścić wilgotną ściereczką z mikrofibry. Jeśli są silnie zabrudzone, dodać kilka kropel detergentu o neutralnym pH. Wytrzeć do sucha ściereczką. Nie stosować żrących ani ściernych detergentów. Jeśli tego rodzaju substancje zostały przypadkowo rozproszane po powierzchni urządzenia, należy natychmiast je usunąć za pomocą wilgotnej ściereczki z mikrofibry.

POWIERZCHNIE WEWNĘTRZNE

Po każdym użyciu należy poczekać, aż piekarnik ostygnie i wyczyścić go (najlepiej gdy wciąż jest ciepły), usuwając z niego wszystkie osady i zabrudzenia powstałe z resztek potraw. Aby usunąć wszelkie skropliny, które powstały w wyniku pieczenia potraw z dużą zawartością wody, należy pozostawić piekarnik do całkowitego ostygnięcia, a następnie wytrzeć go szmatką lub gąbką.

Wyczyścić szybę drzwiczek odpowiednim płynem do mycia.

Aby ułatwić czyszczenie urządzenia, można zdemontować drzwiczki.

AKCESORIA

Po każdym użyciu zanurzyć akcesoria w wodzie z dodatkiem płynu do mycia naczyń. Jeśli akcesoria są jeszcze gorące, do przenoszenia założyć rękawice kuchenne. Resztki żywności można łatwo usunąć za pomocą szczoteczki lub gąbki do mycia naczyń.

WYMIANA LAMPY

Odłączyć zasilanie piekarnika, odkręcić osłonę od lampki, wymienić żarówkę i ponownie przykręcić osłonę. Ponownie podłączyć piekarnik do zasilania.

Uwaga: Stosować tylko żarówki halogenowe o mocy 20-40 W/230 V, typ G9, T300°C. Żarówka stosowana w tym piekarniku jest przeznaczona do urządzeń domowych i nie nadaje się do ogólnego oświetlenia pomieszczeń w gospodarstwie domowym (dyrektywa WE 244/2009). Żarówki można kupić w autoryzowanym serwisie. Nie dotykać żarówek gołymi rękami - ślady palców pozostawione na powierzchni mogą doprowadzić do uszkodzenia żarówek. Nie używać piekarnika, dopóki osłona lampy nie zostanie ponownie zamontowana.

USUWANIE USTEREK

Co zrobić, gdy...	Możliwe przyczyny	Rozwiązania
Piekarnik nie działa.	Awaria zasilania. Urządzenie odłączone od zasilania.	Sprawdzić, czy działa zasilanie i czy kuchenka mikrofalowa jest prawidłowo podłączona do sieci. Wyłączyć kuchenkę i włączyć ją ponownie, sprawdzając czy usterka nie ustąpiła.

ZDEJMOWANIE I ZAKŁADANIE DRZWICZEK

Aby zdjąć drzwiczki, należy je całkowicie otworzyć i podnieść zaczepy popychając je do przodu do momentu aż zostaną odblokowane (1). Przymknąć drzwiczki, tak dokładnie, jak to możliwe. Mocno przytrzymać drzwiczki obiema rękami – nie trzymać ich za uchwyt. Można teraz łatwo zdjąć drzwiczki, dociskając je przez cały czas i jednocześnie wyciągając do góry, aż wysuną się z miejsc zamocowania (2). Odłożyć drzwiczki na bok, opierając je na miękkim podłożu.

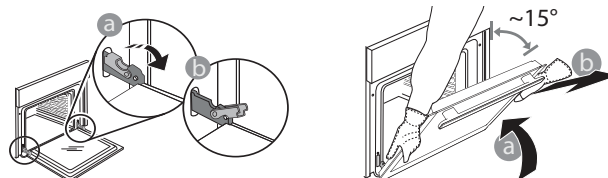

1. Założyć drzwiczki, przysuwając je w stronę piekarnika i wyrównując haki zawiasów z miejscami ich zamocowania oraz blokując górną część na swoim miejscu. Opuścić drzwiczki, a następnie całkowicie je otworzyć. Opuścić zaczepy do ich pierwotnego położenia (3): Upewnić się, że zaczepy zostały całkowicie opuszczone. Delikatnie nacisnąć, aby sprawdzić, czy położenie zaczepów jest prawidłowe.

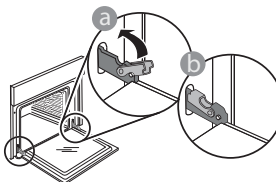

3. Spróbować zamknąć drzwiczki i sprawdzić, czy ich położenie jest wyrównane z panelem sterowania. Jeśli nie, powtórzyć wyżej opisane czynności: Drzwiczki mogą ulec zniszczeniu, jeśli nie działają prawidłowo.



Można także pobrać instrukcję bezpieczeństwa, instrukcję obsługi, kartę produktu i dane dotyczące energii:

- Odwiedzając naszą stronę internetową docs.whirlpool.eu
- Używając kodu QR
- Ewentualnie można skontaktować się z naszą obsługą posprzedażową (patrz numer telefonu w książeczce gwarancyjnej). Kontaktując się z naszą obsługą posprzedażową, należy podać kody zamieszczone na tabliczce identyfikacyjnej produktu.

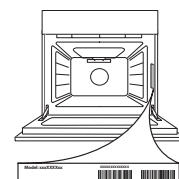

Whirlpool



400011358393