

DANK U WEL VOOR UW AANKOOP VAN EEN INDESIT PRODUCT

Voor verdere assistentie kunt u het apparaat registreren op www.indesit.com/register



Lees de instructies aandachtig voordat u het apparaat gebruikt.

Voordat u de wasmachine in gebruik neemt, moeten de transportschroeven verwijderd worden. Kijk voor meer gedetailleerde instructies over het verwijderen ervan in de Installatiegids.

BEDIENINGSPANEEL

1. ON/OFF-toets
2. Toets en controlelampje START/PAUSE
3. Controlelampjes CYCLUSVOORTGANG
4. Controlelampje DEUR GEBLOKKEERD
5. Toetsen en controlelampjes OPTIES
6. Toets en controlelampje TOETS BLOKKERING
7. Toets UITGESTELDE START
8. CENTRIFUGE-toets
9. TEMPERATUUR-toets
10. PROGRAMMAKNOP

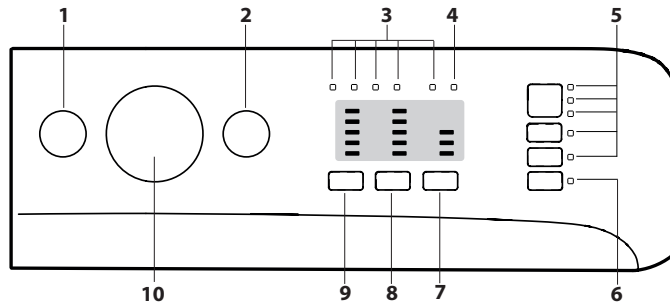

PROGRAMMATABEL

| Maximale lading 6 kg Opgenomen vermogen in off-mode 0.5 W / in left-on mode 8 W | | | | | | | Wasmiddelen en wasversterkers | | | Aanbevolen wasmiddel | | Restvocht % (**) | Energieverbruik kWh | Totaal water l. | Wastemperatuur °C |
|--|-----------------------------------|-------|---|----------------------|--------------|---------|-------------------------------|-----------------|------------|----------------------|---|------------------|---------------------|-----------------|-------------------|
| Programma | Temperatuur | | Maximale centrifugesnelheid (toerental) | Maximale lading (kg) | Duur (h : m) | Voorwas | Was-sen | Was-ver-zachter | Was-poeder | Vloeibaar wasmid-del | | | | | |
| | Instelling | Range | | | | 1 | 2 | 3 | | | | | | | |
| 1 | Mix Bont | 40°C | ☼ - 40°C | 1000 | 6 | 0:59 | - | ● | ○ | - | ✓ | - | - | - | - |
| 2 | Katoen | 60°C | ☼ - 60°C | 1000 | 6 | 0:59 | - | ● | ○ | ✓ | ✓ | - | - | - | - |
| 3 | Katoen | 40°C | ☼ - 40°C | 1200 | 6 | 0:45 | - | ● | ○ | - | ✓ | - | - | - | - |
| 4 | Katoen | 30°C | ☼ - 30°C | 1200 (***) | 3 | 0:30 | - | ● | ○ | - | ✓ | 73 | 0,12 | 26 | 27 |
| 5 | Synthetisch | 30°C | ☼ - 30°C | 1000 | 3,5 | 0:59 | - | ● | ○ | - | ✓ | - | - | - | - |
| 6 | Zijde/Delicaat | 30°C | ☼ - 30°C | 600 (***) | 1 | 0:59 | - | ● | ○ | - | ✓ | - | - | - | - |
| 7 | Wol | 40°C | ☼ - 40°C | 800 | 1 | 0:59 | - | ● | ○ | - | ✓ | - | - | - | - |
| 8 | Snel | 20°C | ☼ - 20°C | 1200 (***) | 1,5 | 0:15 | - | ● | ○ | - | ✓ | - | - | - | - |
| 9 | Katoen (2) | 40°C | ☼ - 60°C | 1200 | 6 | 4:00 | - | ● | ○ | ✓ | ✓ | 53 | 1,00 | 63 | 45 |
| 10 | Synthetisch (3) | 40°C | ☼ - 60°C | 1200 | 3,5 | 2:55 | - | ● | ○ | ✓ | ✓ | 40 | 0,80 | 55 | 43 |
| 11 | Wit katoen | 60°C | ☼ - 90°C | 1200 | 6 | 2:30 | ●+90° | ● | ○ | ✓ | ✓ | 64 | 0,56 | 41 | 55 |
| 12 | Sport | 30°C | ☼ - 30°C | 600 | 2,5 | 0:50 | - | ● | ○ | - | ✓ | - | - | - | - |
| 13 | 20°C | 20°C | ☼ - 20°C | 1200 | 6 | 1:50 | - | ● | ○ | - | ✓ | 64 | 0,16 | 25 | 22 |
| 14 | Eco 40-60 (1) | 40 °C | 40°C | 1151 | 6 | 3:10 | - | ● | ○ | ✓ | ✓ | 53 | 0,96 | 50 | 37 |
| | | | | 1151 | 3 | 2:30 | - | ● | ○ | ✓ | ✓ | 53 | 0,56 | 35 | 34 |
| | | | | 1151 | 1,5 | 2:30 | - | ● | ○ | ✓ | ✓ | 53 | 0,53 | 29 | 35 |
| 15 | Spoelen + Centrifugeren | - | - | 1200 | 6 | 0:55 | - | - | ○ | - | - | - | - | - | - |
| 16 | Centrifugeren + Afpompen * | - | - | 1200 | 6 | 0:10 | - | - | - | - | - | - | - | - | - |

● Vereiste dosering ○ Optionele dosering

De duur van de cyclus die wordt aangegeven op het display of op de gebruiksaanwijzing is een geschatte waarde die wordt berekend op basis van standaard omstandigheden. De werkelijke tijd kan variëren aan de hand van talloze factoren zoals temperatuur en druk van de watertoevoer, de kamertemperatuur, de hoeveelheid wasmiddel, de hoeveelheid en type lading, de balancering van de was en de geselecteerde aanvullende opties. De waarden die gegeven worden voor andere programma's dan het Eco 40-60 programma zijn slechts ter indicatie.

1) Eco 40-60 - Testprogramma volgens de Europese Ecodesign-richtlijn 2019/2014. Het meest efficiënte programma in termen van energie- en waterverbruik voor het wassen van normaal vervuilde katoenen was.

Voor alle testinstellingen:

- 2) Lang katoenprogramma: stel programma 9 in met een temperatuur van 40°C.
- 3) Lang synthetisch programma: stel programma 10 in met een temperatuur van 40°C.

* Als u het programma 16 selecteert en de centrifuge uitschakelt, voert de machine alleen het water af.

** Na het einde van het programma en centrifugering met de maximale centrifugeersnelheid, bij het standaard programma.

*** Het display toont de voorgestelde centrifugeersnelheid als standaardwaarde.

Opmerking: voor het Eco 40-60 programma in de PROGRAMMATABEL wordt de waarde van de maximale effectieve centrifugering weergegeven.

BESCHRIJVING VAN HET PRODUCT

1. Werkblad
2. Wasmiddellade
3. Bedieningspaneel
4. Handgreep
5. Deur
6. Afvoerpomp (achter de sokkel)
7. Sokkel (verwijderbaar)
8. Stelvoeten (2)

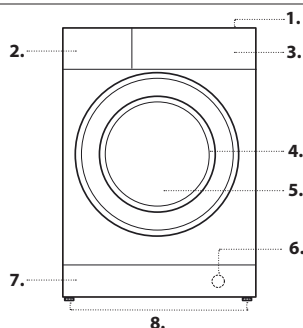

WASMIDDELLADE

Vak 1 : Wasmiddel voor voorwas (poeder)
Vak 2 : Wasmiddel voor hoofdwas (poeder of vloeibaar)

Als u een vloeibaar wasmiddel gebruikt, raden we u aan het bijgeleverde schotje A te gebruiken voor een correcte dosering. Voor het gebruik van poederwasmiddel doet u het schotje terug in de opening B.

Vak 3 : Wasversterkers (wasverzachter, enz.)

De wasverzachter mag nooit het niveau 'max' overschrijden dat staat aangegeven op de centrale pin. **! Gebruik waspoeder voor witte katoenen was, voor de voorwas en voor het wassen op temperaturen van meer dan 60°C. ! Volg de aanwijzingen op de wasmiddelverpakking. ! Verwijder het laadje door op het hendeltje C te drukken en het naar voren te trekken.**

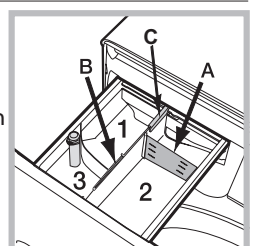

PROGRAMMA'S

Houd u aan de wassymbolen op de etiketten in de kleding. De waarde die in het symbool wordt aangegeven is de maximaal aanbevolen wastemperatuur van de kleding.



Mix Bont

om wasgoed van verschillende materialen en kleuren samen te wassen.

Katoen 60°

speciale cyclus voor het wassen van voornamelijk wit katoenen wasgoed. Kan ook worden gebruikt met waspoeder

Katoen 40°

korte cyclus speciaal ontwikkeld voor het wassen van fijn katoenen wasgoed.

Katoen 30°

korte cyclus voor het wassen van een gemengde lading van katoenen en synthetisch wasgoed, wit en bont samen.

Synthetisch 30°

voor het wassen van wasgoed van synthetische vezels (zoals polyester, polyacryl, viscose enz.) of katoenmengsel dat middelmatig vuil is.

Zijde/Delicaat

gebruik het speciale programma om alle zijden kledingstukken te wassen en delicaat. We raden u aan een speciaal wasmiddel voor fijne was te gebruiken.

Wol

met het programma 7 is het mogelijk alle wollen kledingstukken in de wasautomaat te wassen, ook die met het etiket "alleen handwas" .

Voor de beste resultaten dient u een specifiek wasmiddel te gebruiken en nooit de 1 kg wasgoed te overschrijden.

Snel

het programma dat uw wasgoed in slechts 15 minuten oprfrist.

Katoen 40°-60°

voor het wassen van handdoeken, ondergoed, tafellakens, enz. van katoen en linnen die middelmatig tot zeer vuil zijn.

Synthetisch 40°-60°

speciaal voor het wassen van synthetisch wasgoed. Bij aanwezigheid van hardnekkiger vuil kunt u de temperatuur opvoeren tot aan 60° en ook waspoeder gebruiken.

Wit katoen

zeer vuile witte was.

Sport

is ontwikkeld voor het wassen van niet zo vuile sportkleding (trainingspakken, sportbroeken, enz.). Om optimale resultaten te bereiken raden wij u aan nooit de maximaal aangegeven hoeveelheid te overschrijden die staat aangegeven in de "Programmatabel". We raden u aan een vloeibaar wasmiddel te gebruiken, met een hoeveelheid die voldoende is voor een halve lading.

20°C

Voor het wassen van licht vervuilde katoenen was op een temperatuur van 20 °C.

Eco 40-60

voor het wassen van normaal vervuilde katoenen was die gewassen kan worden op 40 °C of 60 °C, samen in hetzelfde programma. Dit is het standaard katoenprogramma, dat het meest efficiënt is in termen van water- en energieverbruik.

Spoelen + Centrifugeren





voor het spoelen en centrifugeren van het wasgoed.

Centrifugeren + Afpompen

deze cyclus is ontwikkeld om te centrifugeren en het water af te voeren.

CONTROLELAMPJES CYCLUSVOORTGANG

Als u de gewenste wascyclus heeft geselecteerd en gestart gaan de controlelampjes één voor één aan om te tonen op welk punt de cyclus is:

-  Wassen
-  Spoelen
-  Centrifugeren
-  Afpompen
-  Einde Wassen

CONTROLELAMPJE DEUR GEBLOKKEERD

Het verlichte symbool geeft aan dat de deur is geblokkeerd. Om schade te voorkomen moet u wachten tot het symbool uitgaat voordat u de deur van de wasautomaat opent.



Om de deur te openen terwijl de cyclus bezig is, drukt u op de START/PAUSE-toets . Als het symbool  uit is, kunt u de deur openen.

EERSTE GEBRUIK

Na de installatie en voor u de wasautomaat in gebruik neemt, dient u een wascyclus uit te voeren met wasmiddel maar zonder wasgoed, op het programma 'Zelfreiniging' .

DAGELIJKS GEBRUIK

Bereid het wasgoed voor volgens de aanbevelingen in het deel 'TIPS EN ADVIEZEN'.



- Schakel de wasautomaat in met de ON/OFF-toets . Alle controlelampjes gaan een paar seconden aan, en daarna blijven de controlelampjes voor alle instellingen van het geselecteerde programma aan, en knippert het controlelampje START/PAUSE .

- Open de deur. Laad het wasgoed in en zorg ervoor nooit de laadhoeveelheid te overschrijden die staat aangegeven in de programmatabel.

- Trek het bakje naar buiten en doe het wasmiddel in de speciale bakjes, zoals aangegeven in het deel 'Wasmiddellade'.

- Sluit de deur.



- Selecteer het gewenste programma met de PROGRAMMAKNOP.

- De temperatuur en/of de centrifugesnelheid wijzigen: door op de toets  te drukken, kunt u de temperatuur langzaam verlagen tot aan de koude wascyclus (20°C). Door op de toets  te drukken, kunt u het toerental van de centrifuge langzaam verlagen tot aan de complete uitschakeling . Als u nogmaals op de toetsen drukt zult u op de maximaal toegestane waarden terugkeren.



- Selecteer de gewenste opties.

EEN PROGRAMMA STARTEN





Druk op de START/PAUSE-toets .

De deur van de machine wordt vergrendeld ( symbool gaat branden) en de trommel begint te draaien; de deur wordt ontgrendeld ( symbool UIT) en weer vergrendeld ( symbool aan) als voorbereidingsfase voor elk wasprogramma. Het "klikkende" geluid is onderdeel van het deurvergrendelingsmechanisme. Er stroomt water in de trommel en de wasfase wordt gestart zodra de deur vergrendeld is.

EEN PROGRAMMA IN PAUZE ZETTEN

Als u de wascyclus wilt pauzeren drukt u op de START/PAUSE-toets ; het controlelampje wordt oranje en gaat knipperen. Als het symbool  niet aan is, kunt u de deur openen. Om het programma te hervatten, drukt u opnieuw op de START/PAUSE-toets .

OPENEN VAN DE DEUR, INDIEN NODIG



Na de start van een programma gaat het symbool  branden om aan te geven dat de deur niet kan worden geopend. Zolang een wascyclus bezig is, blijft de deur geblokkeerd. Om de deur tijdens de uitvoering van een programma te openen om bijvoorbeeld wasgoed toe te voegen of te verwijderen, drukt u op de START/PAUSE-toets  om het programma te pauzeren; het controlelampje wordt oranje en gaat knipperen. Als het symbool  niet aan is, kunt u de deur openen. Druk nogmaals op de START/PAUSE-toets  om het programma voort te zetten.

WIJZIGEN VAN EEN WASPROGRAMMA TERWIJL HET BEZIG IS

Om een programma te wijzigen terwijl het bezig is, zet u de wasautomaat in pauze door middel van de START/PAUSE-toets  (het bijbehorende controlelampje wordt oranje en gaat knipperen); selecteer daarna de gewenste cyclus en druk opnieuw op de START/PAUSE-toets .

! Als u een reeds gestarte wascyclus wilt annuleren, moet u de ON/OFF-toets  langdurig ingedrukt houden. De cyclus zal worden onderbroken en de wasautomaat gaat uit.

EINDE VAN HET PROGRAMMA

Aan het einde van het programma gaat het lampje  branden; als het lampje  uit gaat, kan de deur worden geopend. Open het deurtje en schakel het apparaat uit. Als u niet op de ON/OFF-knop  drukt, wordt de wasmachine na ongeveer 10 minuten automatisch uitgeschakeld.. Draai de waterkraan dicht en doe het wasgoed uit de machine. Laat de deur op een kier om de trommel te laten drogen.

OPTIES

- Als de geselecteerde optie niet compatibel is met het ingestelde programma, gaat het controlelampje knipperen en zal de optie niet worden geactiveerd.

- Als de gekozen optie niet compatibel is met een voorheen ingestelde optie, zal dit worden aangegeven door het knipperen van het betreffende controlelampje en een geluidssignaal (3 pieptonen). Alleen de tweede optie zal worden geactiveerd en het lampje van de geactiveerde optie zal aangaan.

Vlekkenfunctie

Met deze optie kunt u het type vuil selecteren zodat u de cyclus zo goed mogelijk kunt instellen om de vlekken te verwijderen. De types vuil zijn:

-  **Voedsel**, voor vlekken van bv. voeding of drank.

-  **Werk**, voor vlekken van bv. vet of inkt.

-  **Outdoor**, voor vlekken van bv. modder of gras.

! De duur van de wascyclus varieert aan de hand van het soort gekozen vuil.

Extra Spoeling

Door deze optie te selecteren verhoogt u het spoelresultaat en zorgt u ervoor dat elk spoor van wasmiddel verdwijnt. Deze optie is vooral nuttig bij personen met een gevoelige huid.

Anti-kreuk

Als u deze functie selecteert zullen het wassen en de centrifuge dusdanig worden aangepast dat er minder kreukvorming plaatsvindt.

Uitgestelde start

Om de uitgestelde start van het gekozen programma in te stellen, drukt u op de betreffende toets totdat u de gewenste vertraging heeft bereikt (3h-6h-9h). Als u vier keer achter elkaar op de knop drukt, zal de optie worden uitgeschakeld.

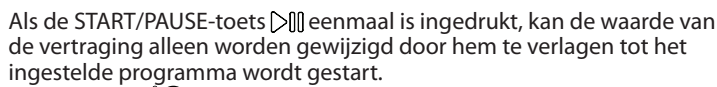
Als de START/PAUSE-toets  eenmaal is ingedrukt, kan de waarde van de vertraging alleen worden gewijzigd door hem te verlagen tot het ingestelde programma wordt gestart.

Temperatuur

Elk programma heeft een standaard temperatuur. Druk op de toets , als u de temperatuur wilt wijzigen.

Centrifugeren

Elk programma heeft een standaard centrifugesnelheid. Druk op de toets , als u de centrifugesnelheid wilt wijzigen.

TOETSBLOKKERING

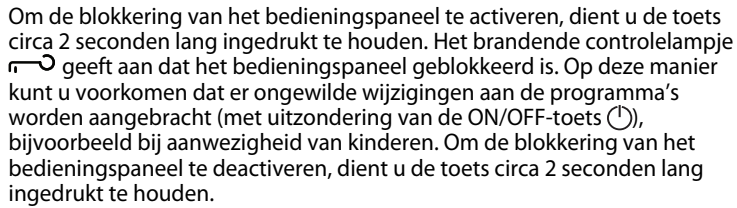
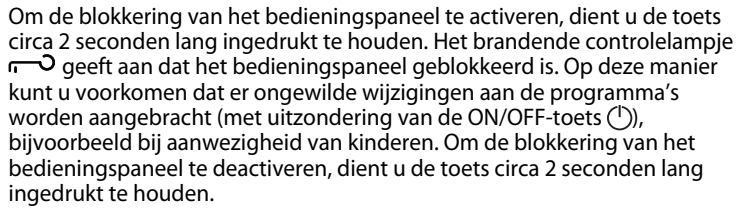
Om de blokkering van het bedieningspaneel te activeren, dient u de toets circa 2 seconden lang ingedrukt te houden. Het brandende controlelampje  geeft aan dat het bedieningspaneel geblokkeerd is. Op deze manier kunt u voorkomen dat er ongewilde wijzigingen aan de programma's worden aangebracht (met uitzondering van de ON/OFF-toets ), bijvoorbeeld bij aanwezigheid van kinderen. Om de blokkering van het bedieningspaneel te deactiveren, dient u de toets circa 2 seconden lang ingedrukt te houden.

TIPS EN ADVIEZEN

Verdeel het wasgoed volgens:

het soort stof (katoen, gemengde vezels, synthetische materialen, wol, handwas), de kleuren (scheid de bonte was van de witte was, was nieuwe kledingstukken apart), fijne stoffen (doe kleine kledingstukken - zoals nylon kousen - elementen met haakjes - zoals bh's - in een stoffen zakje).

Leeg de zakken

Voorwerpen zoals munten of aanstekers kunnen de wasautomaat en de trommel beschadigen. Controleer de knopen.

Volg de aanbevolen dosering / additieven

Hierdoor krijgt u een optimaal wasresultaat, voorkomt u irriterende wasmiddelresten in uw wasgoed en bespaart u geld door niet te veel wasmiddel te gebruiken.

Gebruik een lage temperatuur en een langere wasduur

De meest efficiënte programma's in termen van energieverbruik zijn over het algemeen programma's die werken bij lagere temperaturen en een langere wasduur.

Houd u aan de maximale belading

Laad uw wasmachine tot maximaal de inhoud die aangegeven staat in de "PROGRAMMATABEL" om water en energie te besparen.

Lawaai en resterend vocht

Dit wordt beïnvloed door de centrifugesnelheid: hoe hoger de centrifugesnelheid tijdens het centrifugeren, hoe meer lawaai en hoe minder resterend vocht in het wasgoed.

ONDERHOUD EN VERZORGING

Schakel de machine uit en koppel hem los van het elektriciteitsnet voor alle reinigings- en onderhoudswerkzaamheden. Gebruik geen brandbare vloeistoffen voor het reinigen van de wasautomaat. Reinig uw wasmachine regelmatig en voer onderhoud uit (minimaal 4 keer per jaar).

Water en elektrische stroom afsluiten

Draai de waterkraan na elke gebruik dicht. Hiermee beperkt u slijtage van de waterinstallatie van de wasmachine en voorkomt u lekkage.

Sluit altijd eerst de stroom af voordat u de wasmachine gaat schoonmaken en gedurende onderhoudswerkzaamheden.

De wasautomaat schoonmaken

De buitenkant en de rubberen onderdelen kunnen met een spons en een lauw sopje worden schoongemaakt. Gebruik nooit schuurmiddelen of oplosmiddelen.

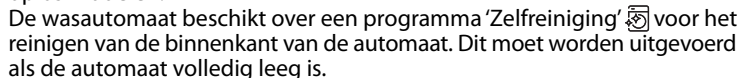
De wasautomaat beschikt over een programma 'Zelfreiniging'  voor het reinigen van de binnenkant van de automaat. Dit moet worden uitgevoerd als de automaat volledig leeg is.

Het wasmiddel (circa 10% van de hoeveelheid die wordt aanbevolen voor een niet zo vuile was) of de speciale reinigingsmiddelen voor wasautomaten kunnen worden gebruikt als hulpmiddelen tijdens dit wasprogramma. We raden u aan dit reinigingsprogramma elke 40 wascycli uit te voeren.

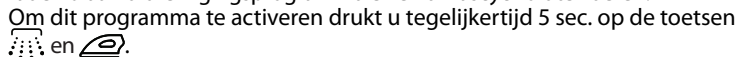
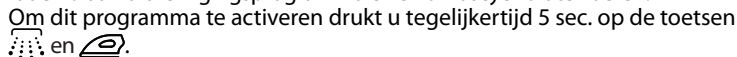
Om dit programma te activeren drukt u tegelijkertijd 5 sec. op de toetsen  en .

Het programma start automatisch en heeft een duur van circa 70 minuten.

Om de cyclus te beëindigen drukt u op de START/PAUSE-toets .

De wasmiddellade schoonmaken

Maak de lade onder stromend water schoon; deze reiniging moet regelmatig worden uitgevoerd.

De deur en de trommel verzorgen

Laat de deur altijd op een kier staan om nare luchtjes te vermijden.

De pomp reinigen

De wasautomaat is voorzien van een zelfreinigende pomp en hoeft dus niet te worden onderhouden. Het kan echter gebeuren dat kleine voorwerpen (muntjes, knopen) in het voorvakje dat de pomp beschermt en zich aan de onderkant ervan bevindt, terecht komen.

! Verzekert u zich ervan dat de wascyclus klaar is en trek de stekker uit het stopcontact.

Toegang tot het voorvakje:

1. verwijder het afdekpaneel aan de voorzijde van de wasautomaat door er op het midden op te drukken. Duw beide zijanten naar beneden toe en verwijder het paneel;

2. draai het deksel van de afvoerpomp los door hem linksom te draaien: het is normaal dat er een beetje water wegstroomt;

3. maak de binnenkant goed schoon;

4. schroef het deksel er weer op;

5. monteer het paneel weer, met de haakjes goed bevestigd in de juiste openingen, voordat u het paneel tegen de machine aandrukt.

De watertoevoerslang controleren

Controleer minstens een keer per jaar de slang van de watertoevoer. De slang moet worden vervangen als er scheuren of barsten te zien zijn: gedurende het wassen kan de hoge waterdruk onverwachts breuken veroorzaken.

! Gebruik nooit tweedehands slangen.

BALANCEERSYSTEEM VAN DE LADING

Om overmatige trillingen te vermijden verdeelt de automaat de lading voor het centrifugeren op een gelijkmatige manier. Dit gebeurt door de trommel te laten draaien op een snelheid die iets hoger ligt dan de wassnelheid. Als na herhaaldelijke pogingen de lading nog steeds niet goed is gebalanceerd, zal de wasautomaat de centrifuge op een lagere snelheid uitvoeren dan die voorzien was. Als de lading zeer uit balans is zal de wasautomaat een verdeling uitvoeren in plaats van een centrifuge. Teneinde een betere distributie van de waslading en een juiste balancering te bereiken raden wij u aan kleine en grote kledingstukken te mengen.

TOEBEHOREN

Neem contact op met de klantenservice om te controleren of de volgende accessoires beschikbaar zijn voor dit model wasautomaat.

Stapelkit

Met dit accessoire kunt u de droger op de wasautomaat bevestigen om ruimte te besparen en om het in- en uitladen van de droger gemakkelijker te maken.

TRANSPORT EN VERPLAATSING

Til de wasautomaat niet op aan het bovenblad.





Haal de stekker uit het stopcontact en draai de waterkraan dicht.

Controleer of de deur en de wasmiddellade goed dicht zijn. Koppel de afvoerslang los van de waterkraan en maak daarna de afvoerslang los.

Verwijder het restwater uit de slangen en bevestig ze zodanig dat ze tijdens het transport niet kunnen worden beschadigd. Breng de transportbouten weer aan. Volg de procedure door de verwijdering van de transportbouten die in 'Installatie-instructies' is beschreven in omgekeerde volgorde uit.

STORINGEN EN OPLOSSINGEN

Het kan gebeuren dat de wasautomaat niet werkt. Voor u contact opneemt met de consumentenservice moet u controleren of het niet een storing betreft die u zelf makkelijk kunt verhelpen met behulp van de volgende lijst.

| Storingen | Mogelijke oorzaken / Oplossingen |
|--|---|
| De wasmachine gaat niet aan. | <p>De stekker zit niet in het stopcontact of niet ver genoeg om contact te maken.</p> <p>Het hele huis zit zonder stroom.</p> |
| De wascyclus start niet. | <p>De deur zit niet goed dicht.</p> <p>De ON/OFF-toets  is niet ingedrukt.</p> <p>De START/PAUSE-toets  is niet ingedrukt.</p> <p>De waterkraan is niet opengedraaid.</p> <p>De uitgestelde start is ingesteld.</p> |
| De wasautomaat heeft geen watertoevoer (het controlelampje van de eerste wasfase knippert snel). | <p>De watertoevoerslang is niet aangesloten op de kraan.</p> <p>De slang is gebogen.</p> <p>De waterkraan is niet opengedraaid.</p> <p>Het hele huis zit zonder water.</p> <p>Er is onvoldoende druk.</p> <p>De START/PAUSE-toets  is niet ingedrukt.</p> |
| De wasautomaat blijft water aan- en afvoeren. | <p>De afvoerslang is niet op 65 tot 100 cm afstand van de grond af geïnstalleerd.</p> <p>Het uiteinde van de afvoerslang ligt onder water.</p> <p>De afvoer in de muur heeft geen ontluchting.</p> <p>Als na deze controles het probleem niet is opgelost, moet u de waterkraan dichtdraaien, de wasautomaat uitzetten en de klantenservice inschakelen. Als u op een van de hoogste verdiepingen van een flatgebouw woont, kan zich een hevelingsprobleem voordoen, waarbij de wasautomaat voortdurend water aan- en afvoert. Om deze storing te verhelpen zijn er in de handel speciale beluchters te koop.</p> |
| De wasautomaat voert het water niet af of centrifugeert niet. | <p>Het programma voorziet geen afvoer: bij enkele programma's moet dit met de hand worden gestart.</p> <p>De afvoerslang is gebogen.</p> <p>De afvoerleiding is verstopt.</p> |
| De machine trilt erg tijdens het centrifuger. | <p>De trommel is bij het installeren niet goed gedeblokkeerd.</p> <p>De wasautomaat staat niet goed recht.</p> <p>De wasautomaat staat te krap tussen meubels en muur.</p> |
| De wasautomaat lekt. | <p>De watertoevoerslang is niet goed aangeschroefd.</p> <p>De wasmiddellade is verstopt.</p> <p>De afvoerslang is niet goed aangesloten.</p> |
| De controlelampjes van de "Opties" en het controlelampje "START/PAUSE"  gaan knipperen, en een van de controlelampjes van de "lopende fase" en van "deur geblokkeerd" blijven vast aanstaan. | <p>Doe de wasautomaat uit en haal de stekker uit het stopcontact. Wacht circa 1 minuut en doe hem daarna weer aan. Als de storing aanhoudt, dient u de klantenservice in te schakelen.</p> |
| Er ontstaat teveel schuim. | <p>Het wasmiddel is niet bedoeld voor wasautomaten (er moet 'voor wasautomaat', 'handwas en machinewas', of dergelijke op staan).</p> <p>U heeft teveel wasmiddel gebruikt.</p> |



U kunt de Veiligheidsinstructies, de Productfiche en de Energiegegevens downloaden:

- Op onze website <http://docs.indesit.eu>
- Gebruik makend van de QR-code
- Contacteer andere onze **Consumentenservice** (het telefoonnummer staat in het garantieboekje). Wanneer u contact neemt met de Klantenservice, gelieve de codes te vermelden die op het identificatieplaatje van het apparaat staan.

Ga voor informatie over reparatie en onderhoud naar www.indesit.com

