

Guía de salud y seguridad, uso y cuidado y de instalación



www.whirlpool.eu/register



ESPAÑOL..... 3

ESPAÑOL

GUÍAS DE SALUD Y SEGURIDAD, USO Y CUIDADO y DE INSTALACIÓN



GRACIAS POR COMPRAR UN PRODUCTO WHIRLPOOL.

Para recibir una asistencia más completa,
registre su electrodoméstico en www.whirlpool.eu/register

Índice

Guía de Salud y Seguridad e Instalación

INSTRUCCIONES DE SEGURIDAD	5
ES IMPORTANTE QUE LEA Y SIGA LAS SIGUIENTES RECOMENDACIONES	5
PROTECCIÓN DEL MEDIO AMBIENTE	8
DECLARACIÓN DE CONFORMIDAD	9

Guía de uso y cuidado

DESCRIPCIÓN DEL PRODUCTO	10
APARATO	10
PANEL DE CONTROL	10
PUERTA	11
LUZ DEL TAMBOR (si tiene)	11
ACCESORIOS DISPONIBLES	11
CÓMO USAR EL ELECTRODOMÉSTICO	12
PRIMER USO	12
USO DIARIO	13
PROGRAMAS	15
OPCIONES	18
FUNCIONES	19
INDICADORES	21
AHORRO DE ENERGÍA	22
MANTENIMIENTO Y LIMPIEZA	23
VACIADO DEL DEPÓSITO DE AGUA	23
LIMPIEZA DEL FILTRO DE LA PUERTA	24
LIMPIEZA DEL FILTRO INFERIOR	25
LIMPIEZA DEL EXTERIOR DE LA SECADORA	27

INVERSIÓN DEL CIERRE DE LA PUERTA	28
GUÍA DE SOLUCIÓN DE PROBLEMAS Y SERVICIO POSTVENTA	33
INDICADORES DE ERROR Y MENSAJES	35
TRANSPORTE Y MANIPULACIÓN	37
SERVICIO POSTVENTA	38
 Guía de instalación	 39

INSTRUCCIONES DE SEGURIDAD

ES IMPORTANTE QUE LEA Y SIGA LAS SIGUIENTES RECOMENDACIONES

Antes de utilizar por primera vez la secadora lea detenidamente la guía de Higiene y seguridad y de Uso y cuidado.

Guarde estas instrucciones para consultas posteriores.

SU SEGURIDAD Y LA DE LOS DEMÁS SON MUY IMPORTANTES.

Este manual y la propia secadora contienen advertencias de seguridad, que se deben leer y seguir en todo momento.



Este es el símbolo de alerta de seguridad.

Este símbolo le avisa de posibles peligros que pueden producirle daños o incluso la muerte a usted y a otras personas.

Todos los mensajes de seguridad aparecen después del símbolo de alerta de seguridad o de la palabra **PELIGRO** o **ADVERTENCIA**.

Estas palabras significan:

⚠ PELIGRO

Indica una situación peligrosa que, de no evitarse, provocará lesiones graves.

⚠ ADVERTENCIA

Indica una situación peligrosa

que, de no evitarse, puede provocar lesiones graves.

Todos los mensajes de seguridad especifican el peligro potencial existente e indican cómo reducir el riesgo de lesiones, daños y descargas eléctricas debidos a un uso incorrecto de la secadora. Aténgase estrictamente a las siguientes instrucciones.

El incumplimiento de estas instrucciones puede ocasionar peligro.

El fabricante declina cualquier responsabilidad por daños a personas o animales o daños a la propiedad si no se respetan los consejos y precauciones anteriores.

Los niños menores de 8 años deben mantenerse alejados, a menos que estén bajo vigilancia constante.

Tanto los niños a partir de 8 años como las personas con capacidades físicas, sensoriales o mentales disminuidas o que carezcan de la experiencia y conocimientos necesarios solo pueden utilizar esta secadora si reciben la supervisión o las instrucciones necesarias respecto al uso del mismo de forma segura y comprenden los riesgos a que se exponen. Los niños no deben jugar con la secadora. Los niños sin supervisión no deben realizar tareas de limpieza ni de

mantenimiento.

Los prendas que estén manchadas de sustancias como aceite de cocina, acetona, alcohol, gasolina, queroseno, quitamanchas, aguarrás, cera y limpia ceras deben lavarse con agua caliente añadiendo una cantidad extra de detergente antes de secarlas en la secadora.

Los artículos como la goma espuma (espuma de látex), gorros de ducha, textiles impermeables, artículos revestidos de goma y ropa o almohadas rellenos de goma espuma no se deben secar en la secadora.

Extraiga todos los objetos de los bolsillos, como encendedores y cerillas.

No utilice la secadora si ha utilizado productos químicos para la limpieza.

Las prendas impregnadas en aceite arden espontáneamente, especialmente cuando se exponen a fuentes de calor como la secadora. Las prendas al calentarse causan una reacción de oxidación en el aceite. La oxidación genera calor. Si el calor no tiene manera de disiparse, la prenda puede alcanzar suficiente temperatura como para arder. Amontonar, apilar o guardar prendas impregnadas en aceite puede impedir la disipación del calor y

crear un peligro de incendio.

⚠️ ADVERTENCIA

Nunca detenga la secadora antes del final del ciclo de secado, a menos que todos los artículos se extraigan y se extiendan rápidamente para que el calor se disipe.

La última fase del ciclo de secado se realiza sin calor (fase de enfriamiento) para garantizar que la colada se mantenga a un nivel de temperatura que no dañe la ropa.

Si desea instalar la secadora apilada sobre una lavadora, póngase antes en contacto con nuestro Servicio de Asistencia para verificar si es posible. La secadora se podrá instalar encima de la lavadora sólo y exclusivamente si se fija de manera segura a la lavadora utilizando un kit de montaje adecuado.

USO PREVISTO DEL APARATO

Esta secadora se ha diseñado para uso doméstico únicamente. Queda prohibido el uso profesional. El fabricante declina toda responsabilidad derivada del uso indebido o del ajuste incorrecto de los mandos.

ATENCIÓN: La secadora no está destinada a ponerse en funcionamiento por medio de un temporizador externo o de un sistema de mando a distancia independiente.

No utilice la secadora al aire libre. No almacene sustancias explosivas ni inflamables, como aerosoles, ni coloque ni utilice gasolina u otros materiales inflamables encima o cerca de la secadora: podría producirse un incendio

si la secadora se encendiera de manera accidental.

INSTALACIÓN

La instalación y las reparaciones deberán ser realizadas por un técnico cualificado, siguiendo las instrucciones del fabricante y de conformidad con la normativa local. No realice reparaciones ni sustituya piezas de la secadora a menos que así se indique específicamente en el manual del usuario.

Los niños no deben llevar a cabo el proceso de instalación. Mantenga a los niños alejados durante la instalación de la secadora. No deje el material de embalaje (bolsas de plástico, trozos de poliestireno, etc.) al alcance de los niños durante y después de la instalación de la secadora.

Utilice guantes de protección para realizar todas las operaciones de desembalaje e instalación. Tras desembalar la secadora, compruebe que no se haya dañado durante el transporte. Si tiene problemas, póngase en contacto con su vendedor o con el Servicio de Asistencia más cercano. La manipulación e instalación de la secadora la deben realizar dos o más personas. Mantenga a los niños alejados durante la instalación de la secadora.

La secadora debe desconectarse de la red eléctrica antes de efectuar cualquier operación de instalación.

Durante la instalación, compruebe que la secadora no provoca daños en el cable de alimentación.

No ponga en marcha la secadora hasta que no haya terminado el

proceso de instalación.

Una vez finalizada la instalación del aparato espere unas cuantas horas antes de ponerlo en marcha, para que se adapte a las condiciones ambientales de la habitación.

No instale la secadora en un lugar que pueda estar expuesto a condiciones extremas, como: mala ventilación, o temperaturas por debajo de los 5 °C o por encima de los 35 °C.

La secadora no debe instalarse detrás de una puerta con llave, de una puerta corredera o de una puerta con una bisagra en el lado opuesto al del tambor de la secadora, ni de manera que quede restringida la apertura total de la puerta del tambor de la secadora.

La secadora debe colocarse con la parte trasera contra una pared para evitar lesiones por tocar el panel trasero, que puede calentarse durante el proceso de secado.

No instale la secadora en habitaciones con poca ventilación. Si desea instalarla en un pequeño trastero, aseo, cuarto de baño o similar, deberá garantizar una buena ventilación (puerta abierta, rejilla de ventilación o ranura superior a 500 cm²).

Durante la instalación de la secadora asegúrese de que las cuatro patas sean estables y descansen sobre el suelo, ajústelas si es necesario y compruebe si la secadora está perfectamente nivelada usando un nivel de burbuja.

De ser posible utilice un tubo para descargar el agua directa-

mente en el sistema desagüe de la casa. Así se evitará tener que vaciar el contenedor de agua al final de cada ciclo de secado, ya que el agua de condensación puede desaguarse directamente.

Tenga cuidado de no instalar la secadora sobre una alfombra de pelo largo.

Si, debido a la falta de espacio, tuviera que instalar la secadora directamente junto a una estufa de gas o de carbón, es necesario montar una placa de aislamiento térmico (85 x 57 cm) en el medio y la parte de placa que da a la estufa debe estar cubierta con papel de aluminio.

La secadora no está diseñada para instalarse empotrada.

La secadora puede instalarse debajo de una encimera, siempre que la secadora cuente con suficiente ventilación. Instale una rejilla de aireación (mínimo 45 cm x 8 cm), en la parte trasera de la encimera donde instale la secadora.

ADVERTENCIAS DE ELECTRICIDAD

Compruebe que la tensión indicada en la placa de características se corresponde con la de la vivienda.

Para que la instalación sea conforme a las normas de seguridad vigentes es necesario un interruptor omnipolar con una distancia mínima de 3 mm.

La normativa exige que la secadora cuente con toma de conexión a tierra.

Para las secadoras equipadas con un enchufe, si este no es adecua-

do a su toma de corriente, póngase en contacto con un técnico cualificado.

No use alargaderas, regletas ni adaptadores. No conecte la secadora a un enchufe que pueda ser manejado por control remoto.

El cable de alimentación debe ser suficientemente largo para permitir la conexión de la secadora, empotrada en el mueble, a la toma de red.

No tire del cable de alimentación. Si el cable de conexión a la red está dañado, deberá sustituirse por otro igual. El cable de conexión a la red solo puede ser sustituido por un técnico cualificado siguiendo las instrucciones del fabricante y la normativa de seguridad vigente. Póngase en contacto con un centro de asistencia técnica autorizado.

No ponga en marcha la secadora si tiene un cable de alimentación o un enchufe estropeados, si no funciona correctamente, o si ha sufrido daños o caídas. No sumerja en agua el enchufe ni el cable de alimentación. Mantenga el cable alejado de superficies calientes

Una vez terminada la instalación, los componentes eléctricos no deberán quedar accesibles al usuario.

No toque la secadora con partes del cuerpo húmedas y no la utilice con los pies descalzos.

CONEXIÓN ELÉCTRICA PARA GRAN BRETAÑA E IRLANDA SOLAMENTE

Cambio de fusible.

Si el cable de alimentación eléctrica de esta secadora dispone de un enchufe con fusible BS 1363A de 13 amperios, para cambiar un fusible en este tipo

de enchufe, utilice un fusible ASTA aprobado para el tipo BS 1362 y realice lo siguiente:

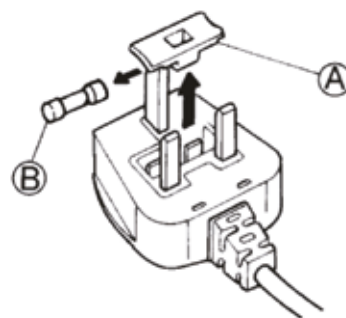

1. Desmonte la tapa del fusible (A) y el fusible (B).
2. Monte el fusible de repuesto de 13 A en la tapa del fusible.
3. Vuelva a montar ambos en el enchufe.

Importante:

Es necesario colocar la tapa de fusible cuando se coloca el nuevo fusible; si se pierde la tapa, no se debe utilizar el enchufe hasta que se coloque una pieza de repuesto adecuada.

Las piezas de repuesto adecuadas se identifican mediante el color de las inscripciones en la base del enchufe.

Puede conseguir las protecciones de repuesto para los fusibles en su tienda local de materiales eléctricos.

Solo para la República de Irlanda

En general se aplica la información referente a Gran Bretaña, pero también se utiliza un tercer tipo de enchufe y toma, con dos clavijas para conexión a tierra.

Conector y toma (válido para ambos países)

Si el conector proporcionado no es adecuado para la toma que va a utilizar, póngase en contacto con el Servicio Postventa para obtener instrucciones. No intente sustituirlo usted mismo. Este

procedimiento debe ser realizado por un técnico cualificado en conformidad con las instrucciones del fabricante y la normativa de seguridad estándar en vigor.

USO CORRECTO

No supere la carga máxima permitida. Compruebe la carga máxima permitida en la tabla de programas.

No seque prendas sin lavar en la secadora.

No seque en exceso la ropa.

Tenga cuidado de que no se acumulen pelusas ni polvo alrededor de la secadora.

Los suavizantes de tejidos, o productos similares, se deben utilizar siguiendo las instrucciones espe-

cíficas del suavizante.

LIMPIEZA Y MANTENIMIENTO

La secadora debe desconectarse de la red eléctrica antes de llevar a cabo cualquier operación de limpieza o mantenimiento.

No utilice aparatos de limpieza al vapor.

PROTECCIÓN DEL MEDIO AMBIENTE

Para modelos de secadoras con tecnología de bomba de calor:

Esta secadora contiene gases fluorados de efecto invernadero (R134a). El circuito que contiene este gas está sellado herméticamente. El equipo de conmutación tiene un índice de fuga probado inferior al 0,1% anual.

ELIMINACIÓN DEL EMBALAJE

El material de embalaje es 100 % reciclable y está marcado con el símbolo de reciclaje:



Por lo tanto, deberá desechar las diferentes piezas del embalaje de forma responsable, respetando siempre las normas locales sobre residuos.

ELIMINACIÓN DE LOS ELECTRODOMÉSTICOS

Cuando deseche la secadora, haga que resulte inutilizable cortando el cable de alimentación y retirando las puertas y los estantes (si los hay) para que los niños no puedan meterse en el interior y quedar atrapados.

Esta secadora ha sido fabricada con materiales



reciclables o reutilizables. Debe desecharse de acuerdo con la normativa local al respecto.

Para obtener información más detallada sobre el tratamiento, recuperación y reciclaje de aparatos eléctricos domésticos, póngase en contacto con las autoridades locales, con el servicio de recogida de residuos domésticos, o con la tienda en la que adquirió la secadora.

Esta secadora lleva la marca de conformidad con la Directiva europea 2012/19/EU relativa a los residuos de aparatos eléctricos y electrónicos (RAEE). Al garantizar la correcta eliminación de este producto, se ayudará a evitar posibles consecuencias negativas para el medio ambiente y la salud humana, que podrían ser el resultado de una eliminación inadecuada del producto. El símbolo



que incluye el aparato o la documentación que lo acompaña indica que no puede tratarse como un residuo doméstico, sino que debe entregarse en un punto de recogida adecuado para el reciclado de aparatos eléctricos y electrónicos.

CONSEJOS PARA AHORRAR ENERGÍA

Utilice siempre la secadora con una carga completa, dependiendo del tipo de ropa y del programa/tiempo de secado. Para una información más detallada, consulte la tabla de programas.

Preferiblemente utilice la velocidad de centrifugado máxima de su lavadora, ya que

el drenaje mecánico del agua requiere menos energía. Ahorrará tiempo y energía cuando utilice la secadora.

Seleccione siempre el programa/tiempo de secado correcto para la carga a fin de obtener los resultados de secado deseados.

Seleccione la opción 'Suave' solamente en caso de secar cargas pequeñas.

Por ejemplo, cuando quiera secar prendas de algodón juntas pero desee un secado para planchar para algunas y un secado para guardar para otras. Empiece configurando el tiempo de secado del programa de Secado para planchar, cuando termine el ciclo saque la ropa y seque el resto de la ropa con la configuración secado para guardar.

DECLARACIÓN DE CONFORMIDAD

Esta secadora ha sido diseñada, fabricada y distribuida de acuerdo con las normas de seguridad de las directivas europeas:

- 2006/95/CE Directiva de baja tensión
- 2004/108/CE Directiva de compatibilidad electromagnética.

DESCRIPCIÓN DEL PRODUCTO

APARATO

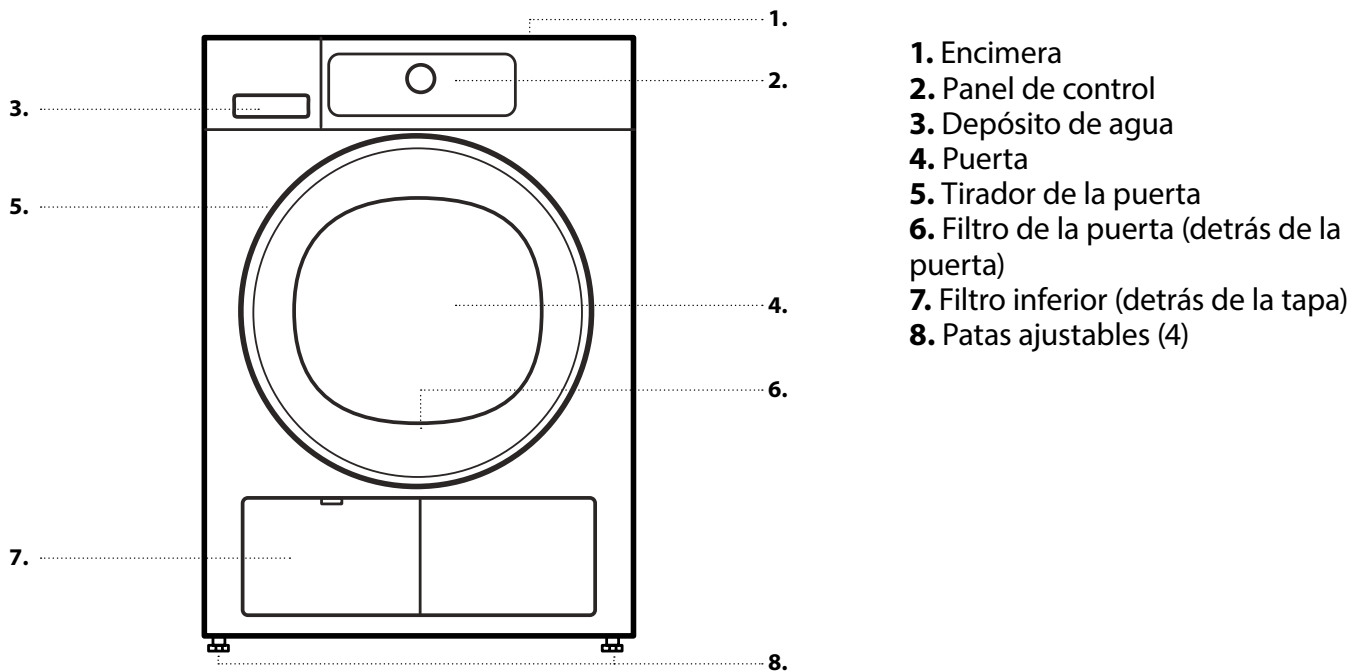

PANEL DE CONTROL

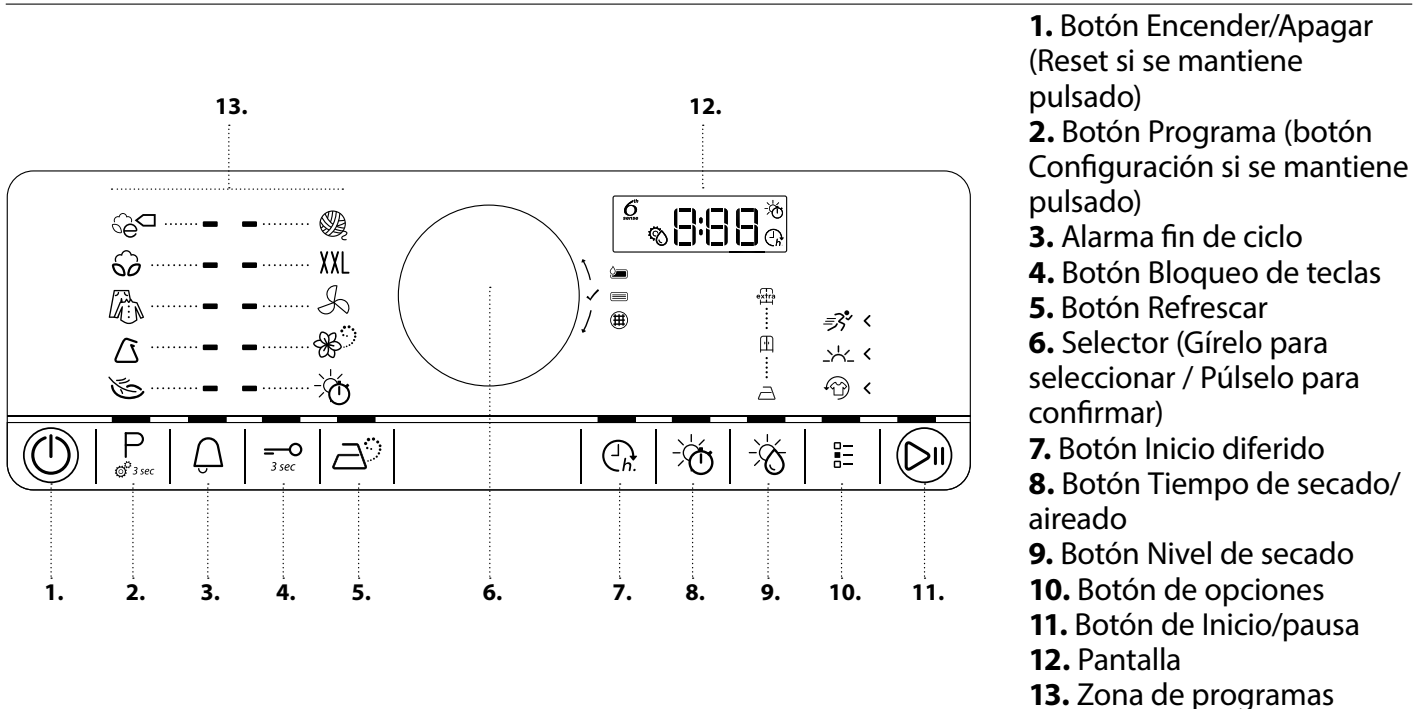

PUERTA

Tire del asa para abrir la puerta

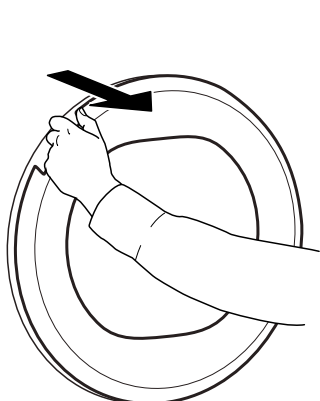

Sujete el asa y empuje hasta oír un clic para cerrar la puerta.

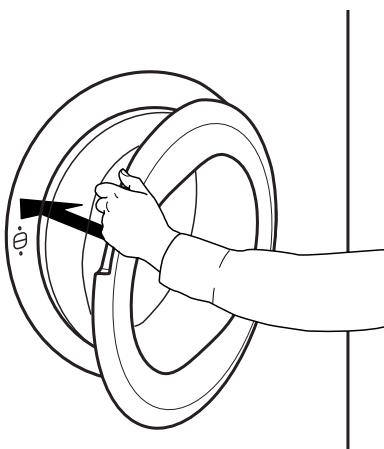

Si al abrir la puerta interrumpe un programa en curso, el programa se reiniciará si la puerta de la secadora no se cierra de nuevo en un minuto.

LUZ DEL TAMBOR (si tiene)

- Durante la selección del programa: la luz se enciende para cargar la ropa
- Tras el inicio del programa: la luz se enciende y se apaga mientras se detecte una carga de ropa.
- Al finalizar el programa y abrir la puerta, la luz se enciende durante un tiempo para retirar la ropa. Después se apaga para ahorrar energía: pulse cualquier botón para encenderla de nuevo.

ACCESORIOS DISPONIBLES

Póngase en contacto con nuestro Servicio Postventa para comprobar si el accesorio siguiente está disponible para su combinación de lavadora y de secadora.

ESTANTE CON KIT DE APILAMIENTO

con el que puede montar la secadora encima de la lavadora para ahorrar espacio y facilitar la carga y descarga de la ropa sin agacharse.

CÓMO USAR EL ELECTRODOMÉSTICO

PRIMER USO

1. COMPRUEBE EL DEPÓSITO DE AGUA

Asegúrese de que el depósito de agua esté correctamente introducido

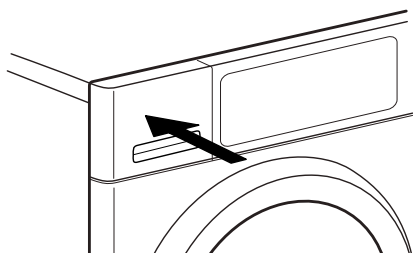

2 . COMPRUEBE EL TUBO DE DESAGÜE

Asegúrese de que el tubo de desagüe situado en la parte trasera de la secadora esté fijado correctamente al depósito de agua de la secadora o al sistema de desagüe de la casa (véase la GUÍA DE INSTALACIÓN).

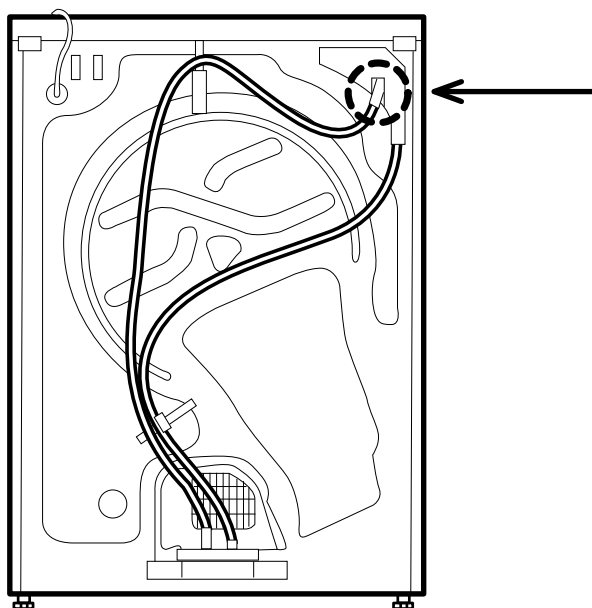

USO DIARIO

⚠ ADVERTENCIA

Compruebe que en la ropa no haya encendedores ni cerillas.



Asegúrese de que la ropa no esté impregnada en líquidos inflamables.

1. CARGUE LA ROPA

Respete las etiquetas de cuidados de las prendas; asegúrese de que la ropa se pueda secar con secadora.

Etiquetas de cuidados de secado

Los puntos indican el nivel de temperatura para el secado en secadora.

-  Temperatura normal
-  Temperatura reducida
-  No apta para secado en secadora

Abra la puerta y cargue la ropa. Respete las cargas máximas que se indican en el apartado Programas.



2. CIERRE LA PUERTA.

Asegúrese de que no se quede atascada ninguna prenda entre el cristal de la puerta y el filtro.

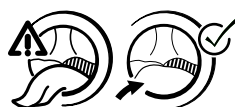

Cierre la puerta, encajándola hasta oír el clic.



3. ENCIENDA LA SECADORA

Pulse el botón *Encender/Apagar* « hasta que se encienda el botón del programa. En la pantalla se muestra una animación, seguida de un pitido. Después, la secadora está lista para su funcionamiento.

4. CONFIGURE EL PROGRAMA QUE DESEE

MODO GUIADO – la luz del botón le guiará

en la configuración del programa siguiendo este orden: selección del programa / tiempo de secado (SOLAMENTE si está seleccionado *Tiempo secado* o *Airear*) / nivel de secado (sólo si se puede seleccionar / configurar) / opciones. En el momento en que confirme una selección pulsando el selector, el botón pasará al paso siguiente.

P

Seleccione el programa:

Asegúrese de que se enciende el *botón del Programa* «.

Seleccione el programa deseado girando el selector. Se enciende el indicador junto al programa seleccionado.

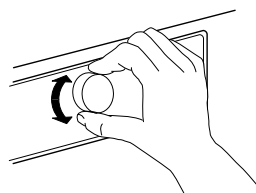

Confirme el programa seleccionado pulsando el selector.

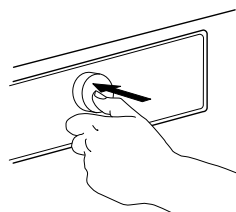

Puede obtener más información sobre los programas en el apartado **PROGRAMAS, OPCIONES E INDICADORES**.



Seleccione el Tiempo Secado, si fuera necesario

El tiempo de secado solamente podrá seleccionarlo si previamente ha seleccionado un *Tiempo secado* o *Airear* «, y podrá elegir desde un mínimo de 10 minutos hasta un máximo de 180 minutos (tres horas).

Asegúrese de que se enciende el *botón Tiempo secado*.

Gire el selector para seleccionar el tiempo de

secado/ aireado que desee. Confirme pulsando el selector.



Seleccione el nivel de secado, si fuera necesario

Si desea cambiar el nivel de secado, asegúrese que esté encendido el *botón Nivel de secado* «.

Gire el selector para seleccionar el nivel de secado que desee y luego púselo para confirmar la selección.



Seleccione las opciones deseadas, si es necesario

Si desea seleccionar opciones adicionales, asegúrese de que se encienda el *botón Opciones* «. Las opciones que pueden seleccionarse para el programa en cuestión se indican con una flecha encendida.

Gire el selector para seleccionar las opciones que desee. El símbolo de la opción seleccionada parpadea. Pulse el selector para confirmar.

Algunas opciones / funciones se pueden seleccionar directamente pulsando el botón.



Para más información, consulte la sección **OPCIONES, FUNCIONES E INDICADORES**.

MODO PERSONALIZADO

Después de haber encendido la secadora, no tiene obligación de seguir el **MODO GUIADO**.

Puede decidir el orden con el que configurar el programa. Para seleccionar una configuración, pulse primero el botón correspondiente, luego gire el selector para seleccionar y, por último, púselo para confirmar.

La variedad de opciones y de niveles de secado depende del programa seleccionado. Por ello, se recomienda iniciar la configuración seccionando el programa.

La duración puede volverse a calcular y adaptarse durante el curso del programa. Durante estas fases, en la pantalla se muestra una animación.

6. CAMBIO DE LAS CONFIGURACIONES DE UN PROGRAMA EN FUNCIONAMIENTO, SI ES NECESARIO

Aunque el programa ya se haya iniciado, es posible modificar aún algunas configuraciones:

- Ajuste del tiempo de secado (solo si está seleccionado el programa *Tiempo secado* o *Airear*)
- Ajuste o cancele *Inicio diferido* si ya hay en curso un inicio diferido.
- Añadir o eliminar una opción, siempre que el avance del programa aún lo permita.

Pulse el botón correspondiente. El ajuste seleccionado parpadeará unos segundos. Mientras parpadea, puede modificar la configuración girando el selector. Si el valor o la configuración deja de parpadear, vuelva a pulsar el botón.

Pulse el selector para confirmar el cambio. Si no confirma la modificación, esta se confirmará de forma automática, de modo que la configuración modificada dejará de parpadear.

El programa seguirá automáticamente.

Para cambiar las configuraciones de un programa en funcionamiento o el inicio diferido, también puede:

- pulse *Inicio/Pausa* para poner el programa en espera
- cambiar las configuraciones
- volver a pulsar *Inicio/Pausa* para continuar con el programa



7. CANCELE UN PROGRAMA EN CURSO, SI ES NECESARIO

Pulse y mantenga pulsado el *botón Encendido/Apagado* « hasta que aparezca la palabra "rES" en la pantalla.

⚠ ADVERTENCIA

Tras cancelar un programa en curso, retire rápidamente todas las prendas y extiéndalas para que el calor se disipe.



5. INICIO DEL PROGRAMA

Pulse y mantenga pulsado el botón *Inicio/Pausa* « hasta que se muestre encendido con luz fija; el programa comenzará.

8. APAGUE LA SECADORA CUANDO FINALICE EL PROGRAMA

Al final del programa aparece la palabra «End» en la pantalla. Pulse el botón *Encendido/Apagado* « para apagar la secadora. Abra la puerta y saque la ropa.

Para ahorrar energía, la secadora se apagará de forma automática después de aproximadamente un cuarto de hora del final del programa.

Si no apaga la secadora inmediatamente después de que haya finalizado el programa, la secadora girará la ropa durante 10 minutos



aproximadamente para evitar que se formen arrugas. La pantalla muestra una animación.

9. VACÍE EL DEPÓSITO DE AGUA / LIMPIE EL FILTRO DE LA PUERTA / LIMPIE EL FILTRO INFERIOR

Vacíe

- el depósito de agua después de cada programa
- el filtro de la puerta después de cada programa
- el filtro inferior cada cinco programas.

Consulte el apartado **CUIDADOS Y MANTENIMIENTO**







PROGRAMAS











Los puntos indican el nivel de temperatura para el secado en secadora.





 Temperatura normal

 Temperatura reducida

 No apta para secado en secadora

PROGRAMA	Tipo de lavado y recomendaciones	Etiquetas de cuidados	Ajustes
ECO ALGODÓN 	Programa de algodón estándar, apto para secar ropa normalmente mojada de algodón. El programa más eficiente en términos de consumo de energía para secar la ropa de algodón. Los valores de la etiqueta de energía se basan en este programa.		CARGA MÁX. (KG): máx DURACIÓN PREDETERMINADA DEL PROGRAMA (H): 1:40 OPCIONES SELECCIONABLES: Ropa fresca
ALGODÓN 	Para secar ropa de algodón.		CARGA MÁX. (KG): máx DURACIÓN PREDETERMINADA DEL PROGRAMA (H): 1:55 OPCIONES SELECCIONABLES: Opción vapor, Nivel de secado, Ropa fresca, Suave, Rápido
MIXTA 	Para secar ropa mixta de algodón, lino, fibras sintéticas y sus mezclas.		CARGA MÁX. (KG): 3,0 DURACIÓN PREDETERMINADA DEL PROGRAMA (H): 1:20 OPCIONES SELECCIONABLES: Opción vapor, Ropa fresca, Suave

PROGRAMA	<i>Tipo de lavado y recomendaciones</i>	<i>Etiquetas de cuidados</i>	<i>Ajustes</i>
SINTÉTICOS 	Para secar ropa con tejidos sintéticos.		CARGA MÁX. (KG): 3,5 DURACIÓN PREDETERMINADA DEL PROGRAMA (H): 1:00 OPCIONES SELECCIONABLES: Opción vapor , Nivel de secado, Ropa fresca , Suave
PRENDAS DELICADAS 	Para secar ropa delicada que requiere un tratamiento suave.		CARGA MÁX. (KG): 2,5 DURACIÓN PREDETERMINADA DEL PROGRAMA (H): 1:00 OPCIONES SELECCIONABLES: Ropa fresca
LANA SOFT 	Para el acabado del proceso de secado con aire de los tejidos de lana. Las prendas de lana adquieren esponjosidad y suavidad.		CARGA MÁX. (KG): 1,0 DURACIÓN PREDETERMINADA DEL PROGRAMA (H): 0:05 OPCIONES SELECCIONABLES: ---
ROPA GRANDE XXL	Para secar prendas grandes, como alfombrillas de baño, mantas, etc.		CARGA MÁX. (KG): 3,0 DURACIÓN PREDETERMINADA DEL PROGRAMA (H): 2:00 OPCIONES SELECCIONABLES: Ropa fresca
AIRE 	Para airear, refrescar y soltar la ropa durante 30 minutos sin aplicar aire caliente.	 	CARGA MÁX. (KG): máx DURACIÓN PREDETERMINADA DEL PROGRAMA (H): 0:15 OPCIONES SELECCIONABLES: Tiempo secado, Ropa fresca

PROGRAMA	<i>Tipo de lavado y recomendaciones</i>	<i>Etiquetas de cuidados</i>	<i>Ajustes</i>
REFRESCAR 	<p>Para refrescar la ropa con vapor. Especialmente diseñado para refrescar y eliminar los olores de prendas secas y limpias de estilo informal, como camisas, blusas, pantalones de algodón, de fibras sintéticas y de mezclas.</p> <p>Para favorecer la eliminación de olores utilice la bola refrescante (véase el apartado específico BOLA REFRESCANTE).</p> <p>En cuanto finaliza el programa, la ropa debe retirarse inmediatamente y colgarse en perchas para reducir las arrugas al mínimo.</p>		<p>CARGA MÁX. (KG): 1,5</p> <p>DURACIÓN PREDETERMINADA DEL PROGRAMA (H): 0:30</p> <p>OPCIONES SELECCIONABLES: ---</p>
TIEMPO SECADO 	<p>Programa de secado con tiempo limitado.</p> <p>Seleccione la duración del programa con la opción Tiempo secado.</p> <p>Para todos los tejidos aptos para secadora. Apto para incorporar una fase corta de secado extra tras el final del programa.</p> <p>Consulte el apartado OPCIONES, FUNCIONES E INDICADORES / opción Secado para más información.</p>		<p>CARGA MÁX. (KG): máx</p> <p>DURACIÓN PREDETERMINADA DEL PROGRAMA (H): 0:10</p> <p>OPCIONES SELECCIONABLES: Tiempo secado, Ropa fresca</p>

máx = máxima capacidad de la secadora

Las duraciones de programa indicadas en esta tabla son valores predeterminados. La duración de un programa depende fundamentalmente del nivel de humedad de la ropa y del volumen de la carga. Por ello, la duración real del programa puede diferir de los valores indicados.

OPCIONES

OPCIONES QUE SE PUEDEN SELECCIONAR DIRECTAMENTE PULSANDO EL BOTÓN CORRESPONDIENTE

OPCIÓN VAPOR



Reduce al mínimo las arrugas en las prendas de algodón, fibras sintéticas y de mezclas, incorporando una fase de humidificación al final del ciclo de secado.
Utilice esta opción solamente con cargas pequeñas, saque la ropa

inmediatamente de la secadora cuando finalice el programa y cuélguela en perchas.

El nivel de humedad se ajusta automáticamente a "Secar para guardar" y no se puede cambiar con esta opción.

OPCIÓN TIEMPO SECADO



Para ajustar el tiempo de secado si se ha seleccionado el programa Tiempo secado o Aireado.
Pulse el botón; la luz se enciende y en la pantalla se muestra el símbolo del tiempo de secado utilizado en la

última ocasión.
Gire el selector para seleccionar el tiempo de secado que desee, desde un mínimo de 10 minutos a un máximo 180 minutos; luego, pulse el selector para confirmar.

NIVEL DE SECADO



Para seleccionar el nivel de secado para la ropa.

Pulse el botón; la luz se enciende. Gire el selector para seleccionar el nivel de secado que desee.

Elija entre:

 *Secado para planchar* (para planchar después del ciclo de secado, deja las prendas ligeramente

húmedas)

 *Secado para guardar* (las prendas se pueden guardar cuando finaliza el ciclo de secado)

 *Secado extra* (máximo nivel de secado), y confirme pulsando el selector.

El nivel de secado puede ajustarse en los programas Algodón y Sintéticos.

OPCIONES SELECCIONABLES CON EL BOTÓN DE OPCIONES



ROPA FRESCA



Ayuda a evitar que se formen arrugas cuando no se puede sacar la ropa inmediatamente después de que finalice el programa.
La secadora comienza a girar la ropa periódicamente unos minutos después de que el programa

haya terminado. Estos giros se mantendrán durante unas 12 horas aproximadamente después de haber finalizado el programa.
Puede interrumpirlo en cualquier momento apagando la secadora con el botón de On/Off.

SUAVE



Realiza un tratamiento más suave de la ropa reduciendo la temperatura de secado.

RÁPIDO



Permite un secado más rápido acortando la duración del programa.

FUNCIONES

ENCENDIDO/ APAGADO



Para encender la secadora: pulse el botón Inicio/Pausa hasta que se encienda el botón.

Para apagar la secadora cuando finalice el programa: pulse el botón hasta que se apaguen las luces.

Para cancelar un programa en marcha:

mantenga pulsado el botón hasta que aparezca «rES» en la pantalla.

⚠ ADVERTENCIA

Tras cancelar un programa en curso, retire rápidamente todas las prendas y extiéndalas para que el calor se disipe.

MANDO

Para seleccionar y confirmar programas, opciones y configuraciones.
Gire para seleccionar

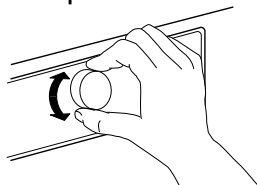

Pulse para confirmar

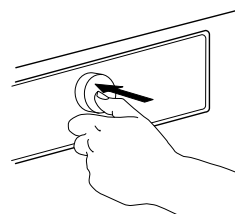

INICIO/PAUSA



Para iniciar el programa una vez que haya acabado la configuración
Para poner en pausa un programa en

marcha
Para seguir con un programa que está en pausa

BLOQUEO DE TECLAS

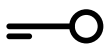

3 sec

Esta función le permite bloquear los botones y el mando del panel de control para evitar operaciones no deseadas, como las que podría provocar un niño.

La secadora tiene que estar encendida.



Pulse y mantenga pulsado el botón Bloqueo de teclas hasta que se encienda.



3 sec

Ahora, el mando y los botones están bloqueados. Encendido/Apagado es la única función activa para apagar la secadora.

El bloqueo de teclas permanece activado incluso si apaga y enciende de nuevo la secadora.

Para desbloquear los botones y el selector, mantenga pulsado de nuevo el botón bloqueo de teclas hasta que la luz del botón se apague.

INICIO DIFERIDO



Esta función permite tener la ropa seca a una hora determinada, que se define retrasando el inicio del programa.

Seleccione el programa y las opciones. Pulse el botón *Inicio diferido*: el botón se iluminará.



Gire el selector para definir un inicio diferido de hasta 23 horas y

confírmelo pulsando el selector

Pulse *Inicio/Pausa*: la pantalla mostrará la cuenta atrás para el inicio diferido del programa. El botón Inicio/Pausa se enciende. Al activarse la bomba, se puede emitir un sonido.



Los dos puntos entre las horas y los

minutos de la pantalla parpadearán.

El programa comenzará automáticamente al finalizar el tiempo de inicio diferido. Cuando el programa inicia, el inicio diferido visualizado en la pantalla es reemplazado por el tiempo restante de duración del programa.

Cuando se selecciona un inicio definido, la duración original del programa se muestra de nuevo transcurrido un inicio diferido máximo posible de 23 horas. Para salir de nuevo del modo de configuración sin

definir un inicio diferido, seleccione la duración predeterminada del programa.

Para cancelar un inicio diferido ya iniciado:

Puede pulsar *Inicio/Pausa* para cancelar el inicio diferido. Para iniciar inmediatamente el programa seleccionado, vuelva a pulsar *Inicio/Pausa*.

O puede mantener pulsado *Encendido/Apagado* para cancelar toda la configuración del programa.

CONFIGURACIÓN DE LA CONDUCTIVIDAD DEL AGUA



Los resultados del secado se ven influidos por la conductividad del agua utilizada durante el lavado. Si, tras modificar los niveles de secado disponibles (secado para planchar; secado para guardar; secado extra), no está satisfecho del resultado final del secado, puede ajustar el nivel de conductividad del agua.

La secadora viene con el nivel 2 preseleccionado. Elija entre nivel 1 (resultados más húmedos) y nivel 5 (resultados más secos).

Pulse y mantenga pulsado el botón Programa hasta que el símbolo Ajuste de la conductividad parpadee en la pantalla.



Gire el selector para regular el nivel (1 - 2 - 3 - 4 - 5). Pulse el selector para confirmar el nivel seleccionado.

No es necesario realizar esta operación para cada ciclo de secado. En cuanto se haya identificado el nivel de conductividad del agua más satisfactorio, ya no será necesario modificarlo más veces.

INDICADORES

DEPÓSITO AGUA LLENO

=> vacíe el depósito de agua

FILTRO INFERIOR OBSTRUIDO

=> limpie el filtro inferior

FILTRO DE LA PUERTA BLOQUEADO

=> limpie el filtro de la puerta

FALLO**F..**

En caso de indicación de fallos en la pantalla, consulte el apartado SOLUCIÓN DE PROBLEMAS para más información.

Puede obtener más información en el apartado CUIDADOS Y MANTENIMIENTO y GUÍA DE SOLUCIÓN DE PROBLEMAS.

AHORRO DE ENERGÍA

FUNCIÓN DE APAGADO AUTOMÁTICO

La secadora está diseñada para ahorrar energía. Por ello, se apagará de forma automática después de aproximadamente un cuarto de hora del final del programa.

CONSEJOS PARA AHORRAR ENERGÍA

- Para reducir el tiempo de secado, asegúrese de centrifugar la ropa a la máxima velocidad posible del programa de lavado. Así se reduce la humedad contenida en la ropa.
- Es preferible secar cargas completas según se indica en la tabla Programas. Esto optimiza el consumo de energía relativo.
- No seque la ropa en exceso.
- Limpie el filtro de la puerta después de cada ciclo de secado.
- Limpie el filtro inferior cada cinco ciclos de secado.

- La temperatura ambiente óptima para la secadora está entre 15 °C y 20 °C. En caso de temperaturas más elevadas, airee la sala.
- Utilice la *opción Suave* solo con cargas pequeñas.
- Al secar prendas de algodón o sintéticas, cargue a la vez las prendas de *Secado para planchar* y de *Secado para guardar*. Inicie el programa con el nivel de *Secado para planchar*. Al finalizar el programa, retire la ropa que tiene que plancharse. Finalice el secado de la carga restante con el nivel de *Secado para guardar*.

MANTENIMIENTO Y LIMPIEZA

⚠ ADVERTENCIA

No utilice líquidos inflamables para limpiar la secadora.

La secadora debe apagarse antes de efectuar cualquier tarea de limpieza o mantenimiento.

VACIADO DEL DEPÓSITO DE AGUA

Vacíe el depósito de agua después de cada programa, siempre y cuando el tubo de desagüe no esté conectado al sistema de desagüe (consulte la GUÍA DE INSTALACIÓN).

1. Sujete el tirador y saque el depósito de agua con cuidado. Sujete el depósito con las dos manos.

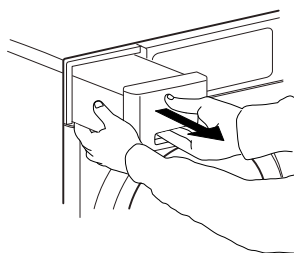

ejerciendo una leve presión. Asegúrese de que se introduce por completo en la cámara.

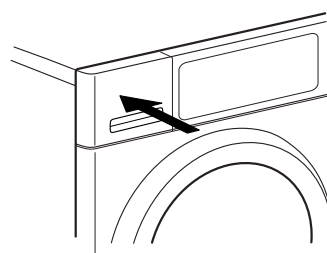

2. Vacíe el agua.

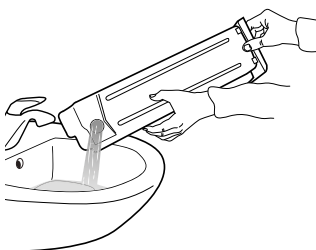

3. Introduzca el depósito de agua en su sitio

LIMPIEZA DEL FILTRO DE LA PUERTA

Limpie el filtro de la puerta después de cada programa. Asegúrese de que la ropa esté descargada. Abra la puerta.

1. Retire el filtro de la puerta tirando de él hacia arriba.

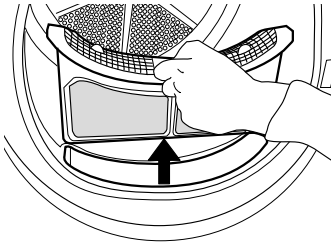

2. Pulse el botón para abrir el filtro de la puerta.

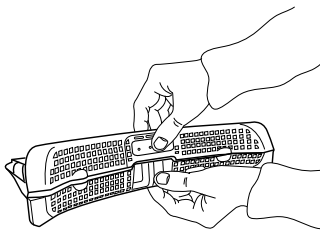

3. Retire cuidadosamente con la mano toda la pelusa de la rejilla. Si es preciso, la rejilla también se puede limpiar bajo un chorro de agua, usando un cepillo suave.

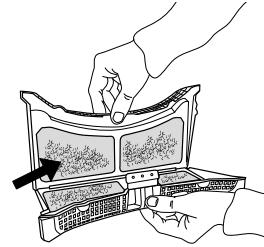

4. Limpie la cámara del filtro con un paño suave, o utilizando con cuidado una aspiradora.

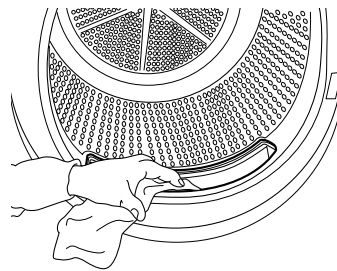

5. Cierre el filtro y vuelva a introducirlo en la dirección correcta, de manera que quede completamente integrado en la cámara del filtro.

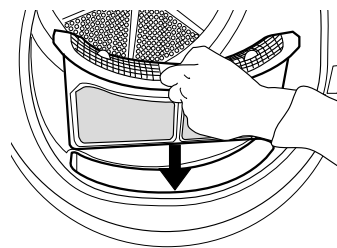

LIMPIEZA DEL FILTRO INFERIOR

Limpie el filtro inferior cada cinco programas.

1. Abra la tapa inferior.

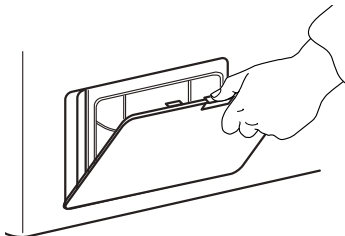

2. Sujete el asa y saque el filtro inferior.

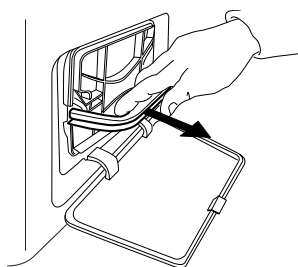

3. Quite la espuma del filtro inferior para limpiarlo.

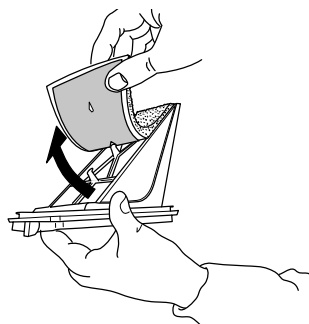

4. Limpie la espuma del filtro con la mano o bajo el chorro de agua. No lave la espuma del filtro en la lavadora.

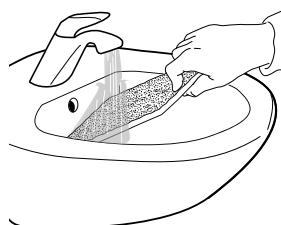

5. Escurra con cuidado la espuma del filtro. No la introduzca en el filtro inferior mojada.



6. Fije la espuma del filtro en el filtro inferior.

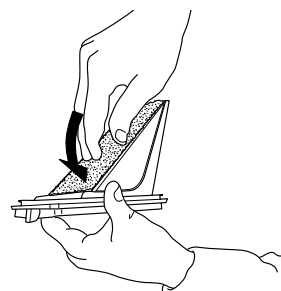

7. Limpie la cámara del filtro de la secadora con un paño o cuidadosamente con una aspiradora.

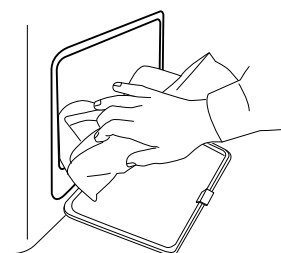

8. Vuelva a introducir el filtro inferior. Asegúrese de que quede completamente integrado en la cámara del filtro.

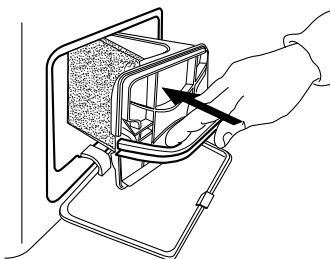

9. Baje el asa del filtro.

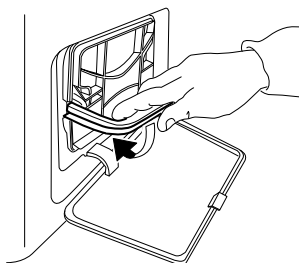

10. Cierre la tapa inferior.

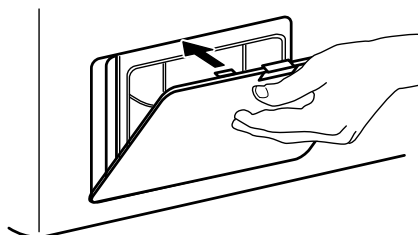

LIMPIEZA DEL EXTERIOR DE LA SECADORA

Utilice un trapo húmedo y suave para limpiar las partes exteriores de la secadora.

No utilice limpiacristales ni productos de limpieza de uso general, quitagrasas en polvo o similares para limpiar el panel de control; estas sustancias podrían dañar la superficie.



INVERSIÓN DEL CIERRE DE LA PUERTA

Si es preciso, es posible invertir la posición del cierre de la puerta de la secadora. Para ello use tenazas y un destornillador de punta de estrella.

Para retirar y fijar la puerta, se recomienda la ayuda de otra persona. Asegúrese de que la secadora esté desenchufada. Abra la puerta de la secadora.

- 1.** Retire los dos tornillos situados encima y debajo del cierre de la puerta, a la izquierda de la abertura de la puerta.

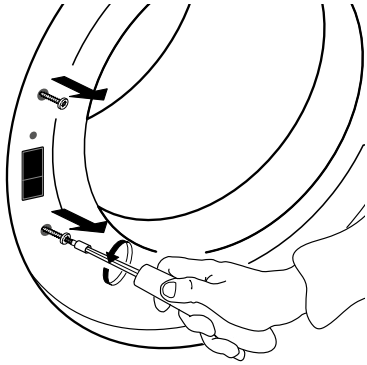

- 2.** Pulse el pequeño botón situado sobre el cierre de la puerta con un destornillador pequeño. A la vez, desplace hacia arriba el cierre de la puerta y tire de él hacia usted con los dedos.

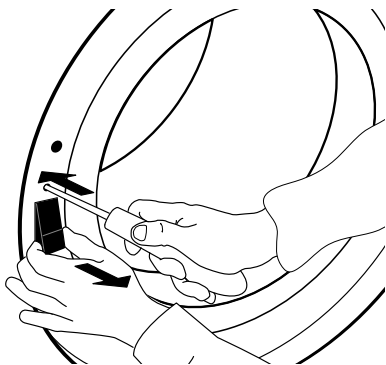

- 3.** Retire los dos tornillos de la bisagra de la puerta.

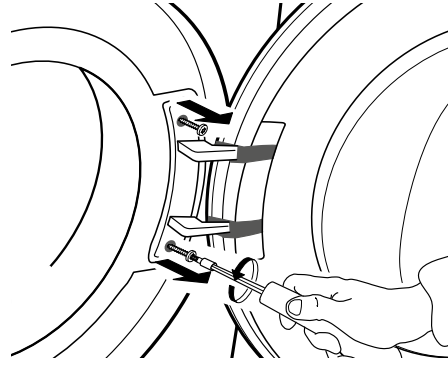

- 4.** Retire la puerta y colóquela cuidadosamente boca abajo sobre una manta o similar.

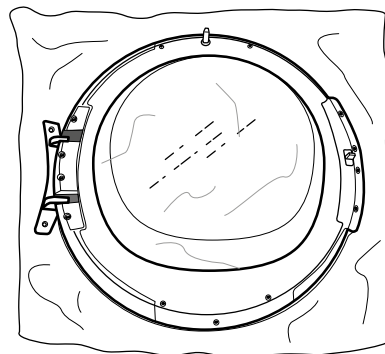
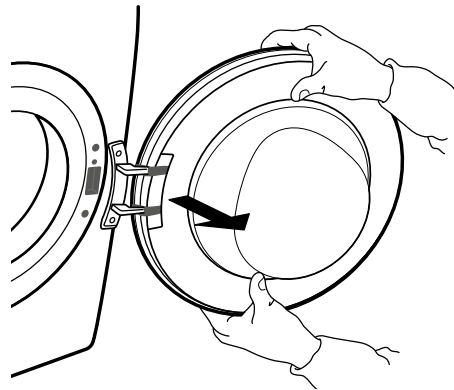

- 5.** Desatornille el tornillo inferior para soltar el bastidor de la cubierta de la parte frontal de la puerta.

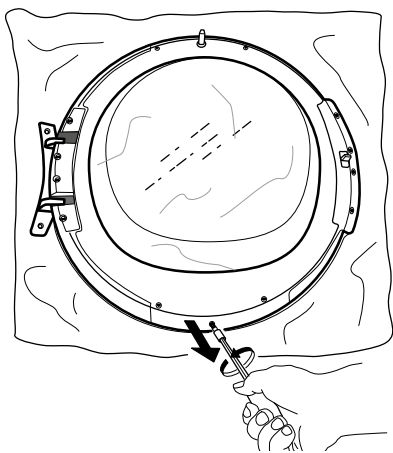

- 6.** Gire la puerta y déjela apoyada sobre el cristal.

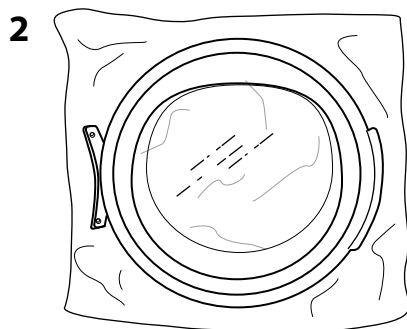
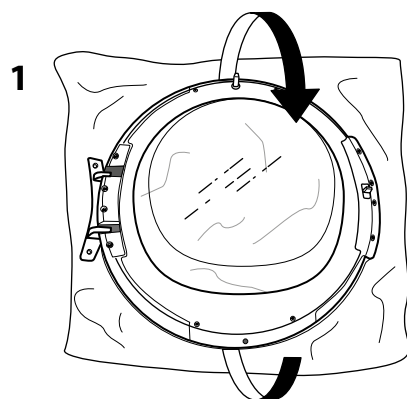

- 7.** Gire cuidadosamente el bastidor de la puerta en dirección horaria y retírelo.

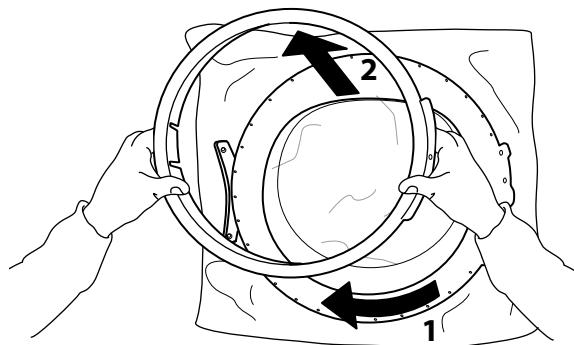

- 8.** Gire la puerta de nuevo y colóquela bocabajo otra vez.

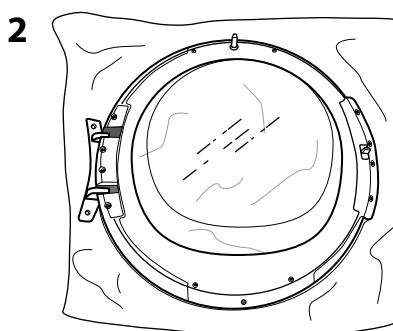
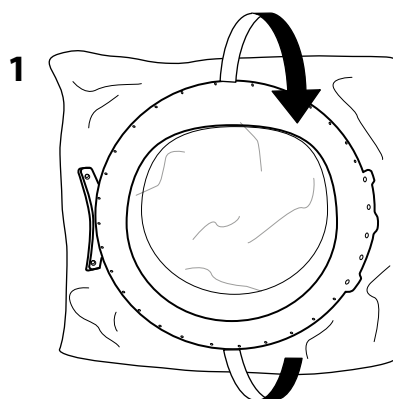

9. Retire los dos tornillos laterales. Hágalo en ambos lados de la puerta.

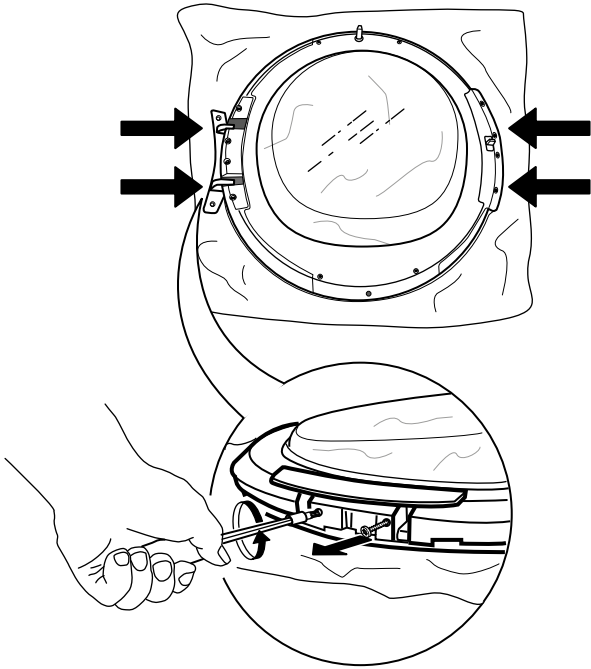

10. Retire los 4 tornillos interiores situados a ambos lados de la puerta.

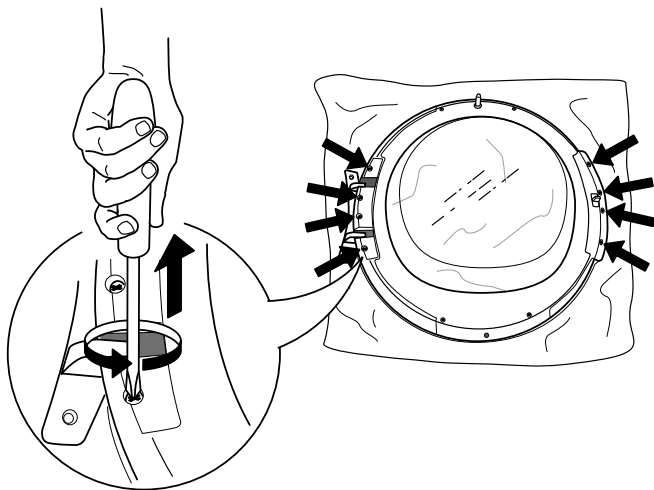

11. Retire las piezas laterales situadas a ambos lados de la puerta.

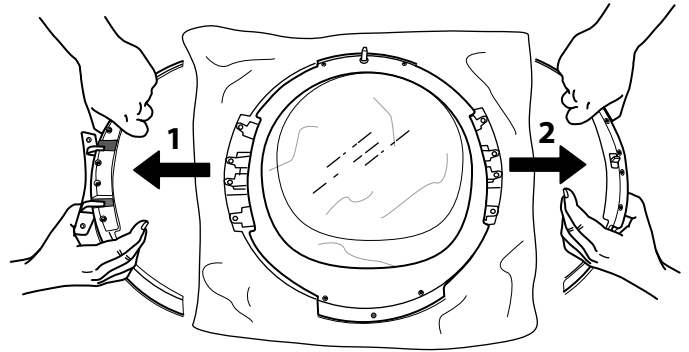

12. Invierta la posición de las piezas laterales y vuévalas a introducir.

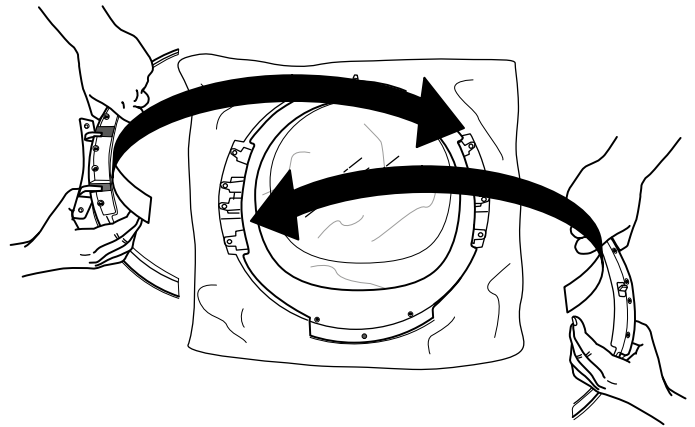

13. Fije los 2 tornillos laterales de nuevo en ambos lados de la puerta.

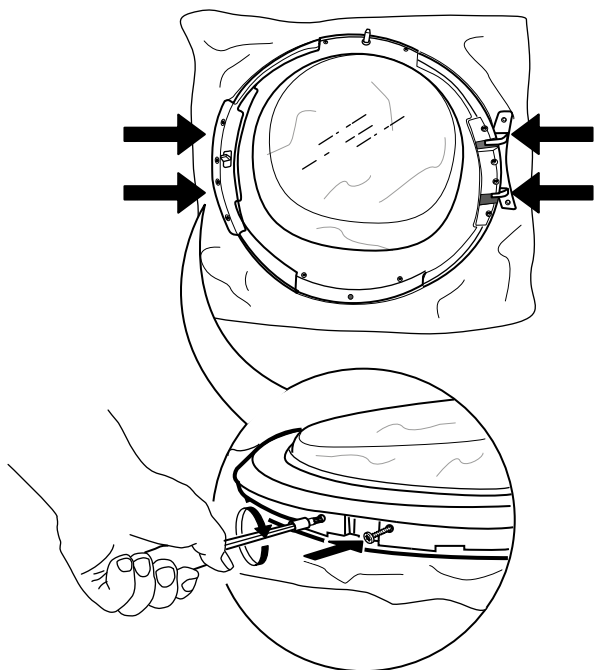

14. Fije otra vez los 4 tornillos interiores a ambos lados de la puerta.

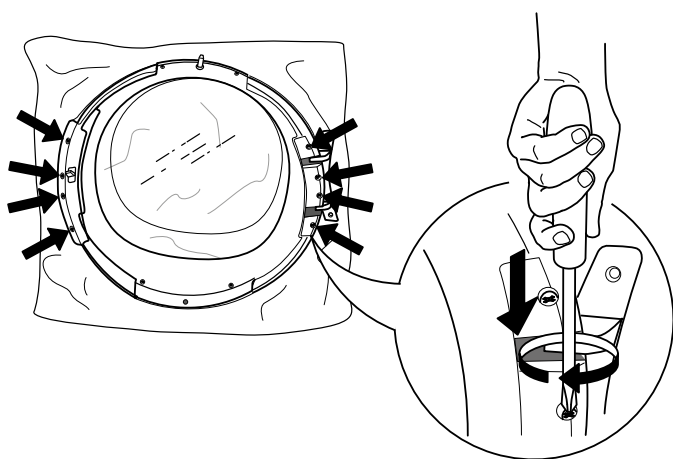

15. Gire la puerta y déjela apoyada sobre el cristal.

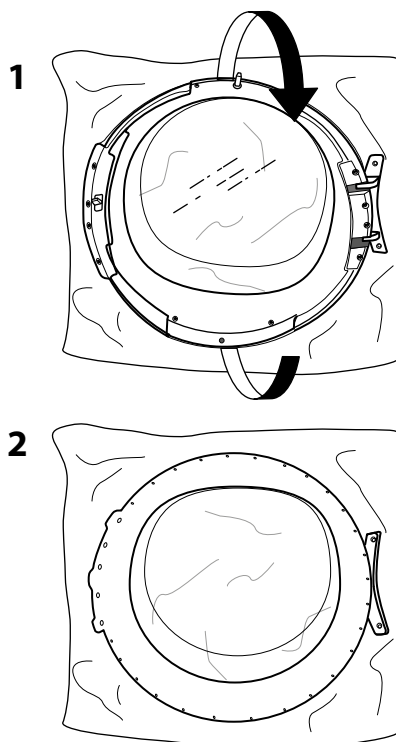

16. Vuelva a instalar el bastidor de la puerta.

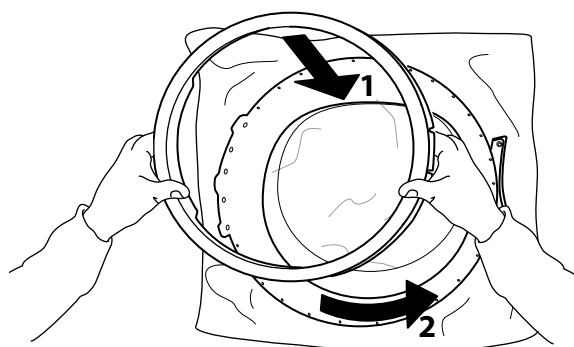

17. Gire la puerta otra vez y déjela tumbada boca abajo. Vuelva a fijar el tornillo inferior.

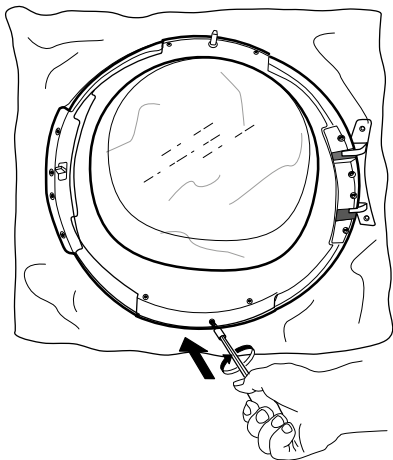

18. Introduzca el cierre de la puerta en el lado derecho de la abertura de la puerta. Pulse para hacerlo entrar por completo en el orificio y muévelo un poco hacia abajo, hasta que el pequeño botón de la puerta quede enclavado.

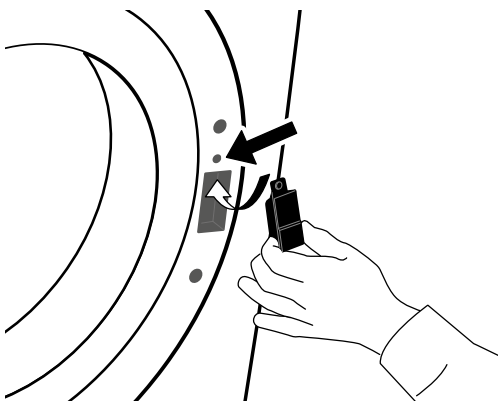

19. Fije los dos tornillos situados encima y debajo del cierre de la puerta, en el lado derecho de la abertura de la puerta.

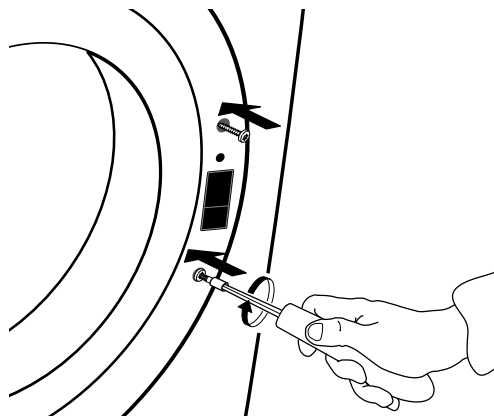

20. Fije la puerta en el lado izquierdo de la abertura de la puerta, atornillando los dos tornillos.

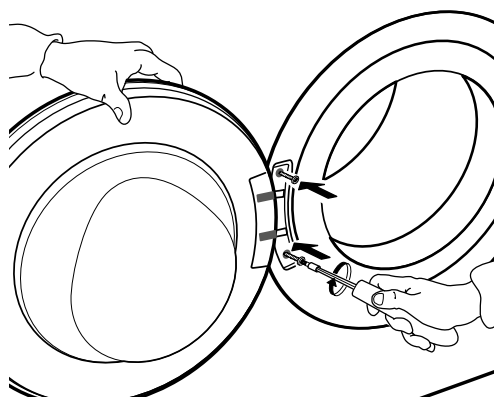

GUÍA DE SOLUCIÓN DE PROBLEMAS Y SERVICIO POSTVENTA

Su secadora está equipada con diversas funciones de seguridad automáticas. Estas funciones permiten detectar errores de forma oportuna y que el sistema de seguridad pueda reaccionar de la forma adecuada. Estos errores suelen ser tan fáciles de solucionar que se pueden resolver en unos minutos.

<i>Problema</i>	<i>Posible causa</i>	<i>Solución</i>
EL SECADO DURA DEMASIADO LA ROPA NO SALE BIEN SECA	El programa seleccionado no es adecuado para ese tipo de ropa	<ul style="list-style-type: none"> • Seleccione el programa que mejor se adapte al tipo de ropa; consulte el apartado PROGRAMAS
	Filtro de la puerta o filtro inferior obturados	<ul style="list-style-type: none"> • Limpie los filtros siguiendo las instrucciones del apartado CUIDADOS Y MANTENIMIENTO
	Ropa demasiado mojada	<ul style="list-style-type: none"> • Asegúrese de centrifugar la ropa a la máxima velocidad antes del secado. Si la ropa se centrifugó a una velocidad inferior a 800 r.p.m., el depósito de agua puede llenarse por completo durante el programa de secado.
	La temperatura ambiente es demasiado elevada	<ul style="list-style-type: none"> • La temperatura ambiente ideal se encuentra entre 15 °C y 20 °C. Si la temperatura ambiente es superior, airee la sala.
LA SECADORA NO SE ENCIENDE AUNQUE SE HAYA PULSADO INICIO/PAUSA	La puerta no está bien cerrada	<ul style="list-style-type: none"> • Cierre la puerta apretándola hasta oír un clic
	El bloqueo de teclas está activado	<ul style="list-style-type: none"> • Pulse y mantenga pulsado el botón con el símbolo de una llave hasta que la pantalla indique que las llaves están desbloqueadas.

HAY GOTAS DE AGUA DEBAJO DE LA SECADORA

El filtro inferior no se ha introducido correctamente

- Compruebe la posición del filtro inferior y asegúrese de que se encuentra completamente integrado en la cámara del filtro.

Restos de pelusa en el filtro inferior o en la junta de la puerta

- Retire los restos de pelusa de las juntas de goma del filtro inferior y de la junta de la puerta.

El depósito de agua no se ha introducido correctamente

- Introduzca el depósito de agua apretándolo y asegúrese de que queda completamente integrado en la cámara del depósito.

La conexión de desagüe directa no funciona correctamente

- Compruebe la conexión de desagüe y asegúrese de que el agua se pueda descargar.



Secadora no nivelada

- Compruebe la nivelación de la secadora colocando un nivel de agua en la encimera; si es preciso, ajuste las patas de la secadora.
(consulte la GUÍA DE INSTALACIÓN).

INDICADORES DE ERROR Y MENSAJES

Asegúrese de

- vaciar el depósito de agua después de cada programa
- limpiar el filtro de la puerta después de cada programa
- limpiar el filtro inferior cada cinco programas

<i>Indicador de error</i>	<i>Posible causa</i>	<i>Solución</i>
	<p>El depósito de agua</p> <ul style="list-style-type: none"> • puede estar lleno de agua • puede no estar bien colocado 	<ul style="list-style-type: none"> • Vacíe el depósito de agua; asegúrese de introducirlo correctamente después. • Introduzca el depósito de agua apretándolo para asegurarse de que se encuentra correctamente colocado en la cámara del depósito.
	<p>El filtro inferior</p> <ul style="list-style-type: none"> • puede estar bloqueado por la pelusa • puede no estar bien colocado 	<ul style="list-style-type: none"> • Limpie el filtro inferior; asegúrese de introducirlo correctamente después. • Introduzca el filtro inferior apretándolo y coloque las palancas de liberación en posición vertical para asegurarse de que el filtro se ha introducido correctamente en la cámara del filtro. Cierre la tapa.
	<p>El filtro de la puerta</p> <ul style="list-style-type: none"> • puede estar bloqueado por la pelusa • puede no estar bien colocado 	<ul style="list-style-type: none"> • Retire y limpie el filtro de la puerta; asegúrese de introducirlo correctamente después de forma que quede completamente integrado en la cámara del filtro. • Compruebe la posición del filtro de la puerta; asegúrese de que está correctamente introducido en la cámara del filtro.

Consulte el apartado CUIDADOS Y MANTENIMIENTO para el vaciado del depósito de agua o la limpieza de los filtros.

A continuación tiene un resumen de los posibles errores, causas y soluciones.

Si el problema persiste después de haber seguido las instrucciones según se indican a continuación, mantenga pulsado Encendido/Apagado durante al menos tres segundos. Si la indicación de error persiste, apague y desenchufe la secadora y póngase en contacto con nuestro Servicio Postventa.

<i>Mensaje de la pantalla</i>	<i>Posible causa</i>	<i>Solución</i>
F01 a F04	Error de un componente	Mantenga pulsado Encendido/Apagado durante al menos 3 segundos.
F05 a F09	Error de un componente	Apague y desenchufe la secadora. Abra la puerta inmediatamente y retire la ropa para que el calor pueda disiparse. Asegúrese de que la temperatura ambiente se encuentre entre 5 °C y 35 °C. Espere aproximadamente una hora. Enchufe la secadora, cargue la ropa y vuelva a iniciar el programa. Si el error continúa, llame al Servicio Postventa.
F10 a F24	Error de un componente	Apague y desenchufe la secadora. Espere aproximadamente media hora. Enchufe la secadora e inicie de nuevo el programa. Si el error continúa, llame al Servicio Postventa.

TRANSPORTE Y MANIPULACIÓN

ADVERTENCIA

No levante nunca la secadora sujetándola por la encimera.

1. Desenchufe la secadora.

2. Asegúrese de que la puerta y el depósito de agua estén correctamente cerrados.

3. Si el tubo de desagüe está conectado al sistema de desagüe, fije de nuevo el tubo de desagüe a la parte posterior de la secadora (véase la Guía de instalación).

SERVICIO POSTVENTA

ANTES DE LLAMAR AL SERVICIO POSTVENTA

1. Intente resolver el problema consultando las recomendaciones que se ofrecen en la **GUÍA PARA LA RESOLUCIÓN DE PROBLEMAS**.

.....

2. Apague el aparato y vuelva a encenderlo para comprobar si se ha solucionado el problema.

SI EL FALLO PERSISTE DESPUÉS DE ESTAS COMPROBACIONES, PÓNGASE EN CONTACTO CON EL SERVICIO POSTVENTA MÁS PRÓXIMO

Para recibir asistencia, llame al número que aparece en la garantía o siga las instrucciones del sitio web **www.whirlpool.eu**

Indique lo siguiente:

- una breve descripción del error;
- el tipo y el modelo exactos del electrodoméstico;
- el número de servicio (el número que aparece después de la palabra Service en la placa de características situada en la parte posterior de la secadora).
También aparece en el folleto de la garantía;
- su dirección completa;
- su número de teléfono.

SERVICE 0000 000 00000



Si fuera necesaria alguna reparación, utilice nuestro Servicio Postventa autorizado, que garantiza el uso de piezas de recambio originales y una reparación correcta.

Fabricante:
Whirlpool Europe s.r.l. Socio Unico
Viale Guido Borghi 27
21025 Comerio (VA)
Italy

1.

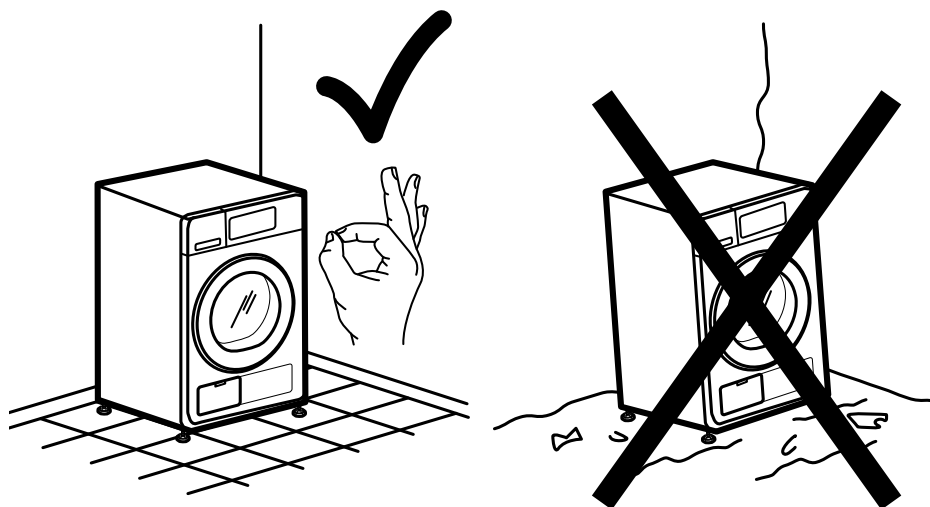

2a.

2b.

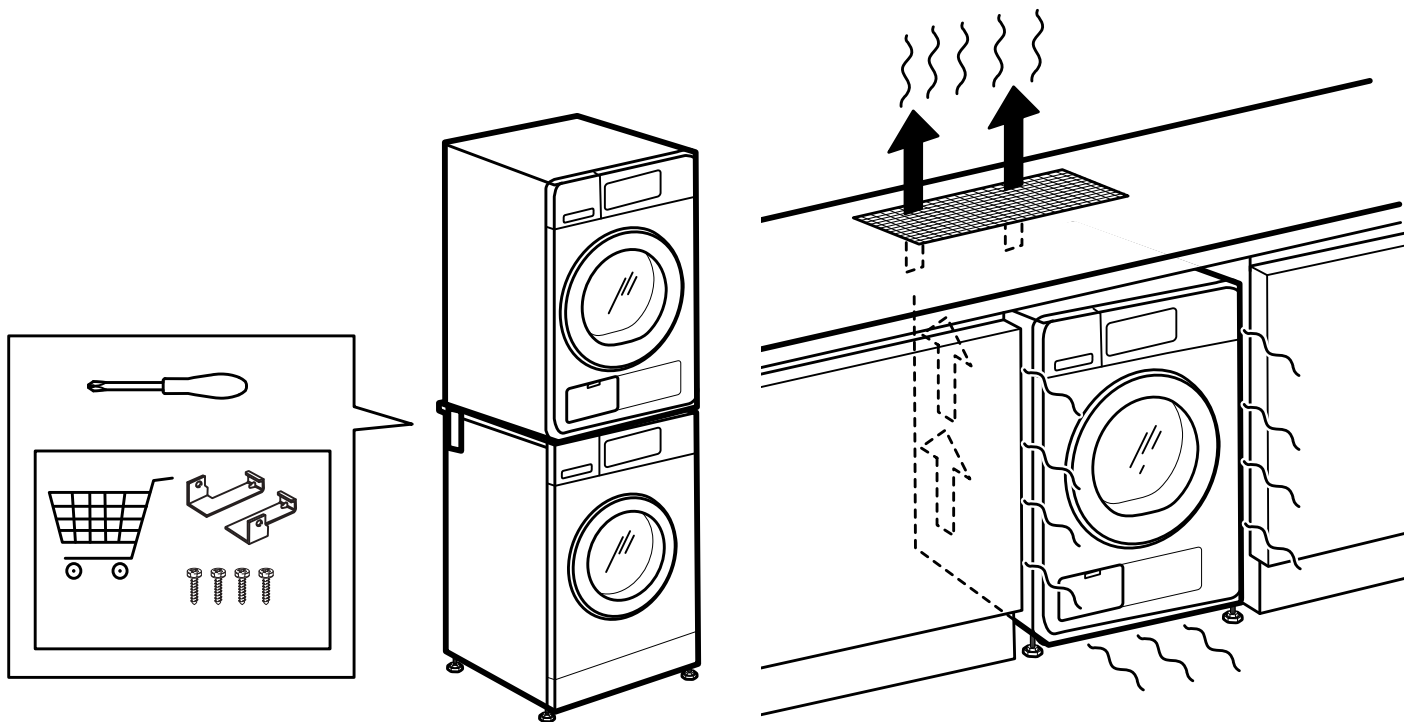

3a.

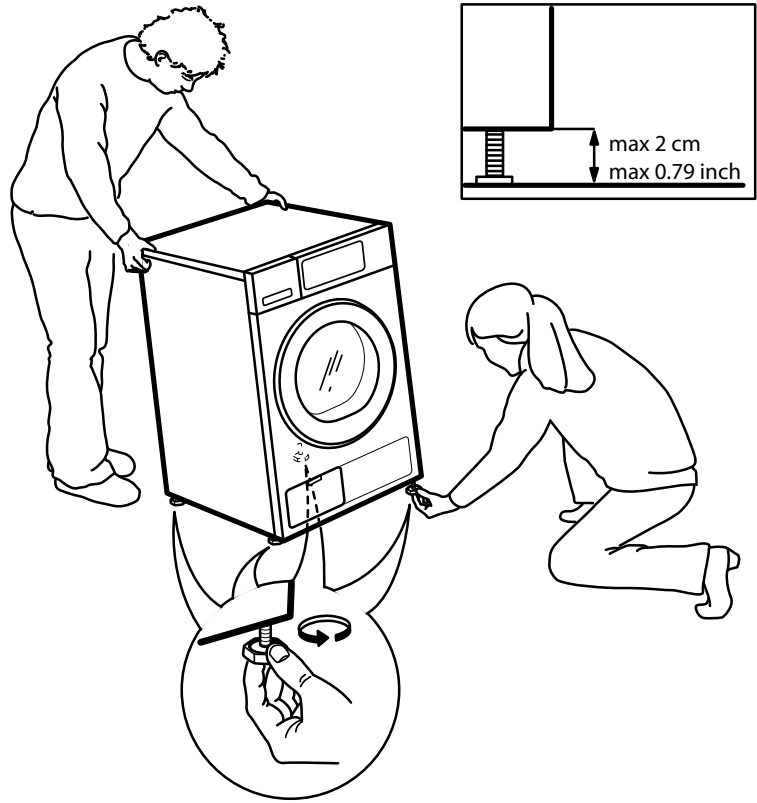

3b.

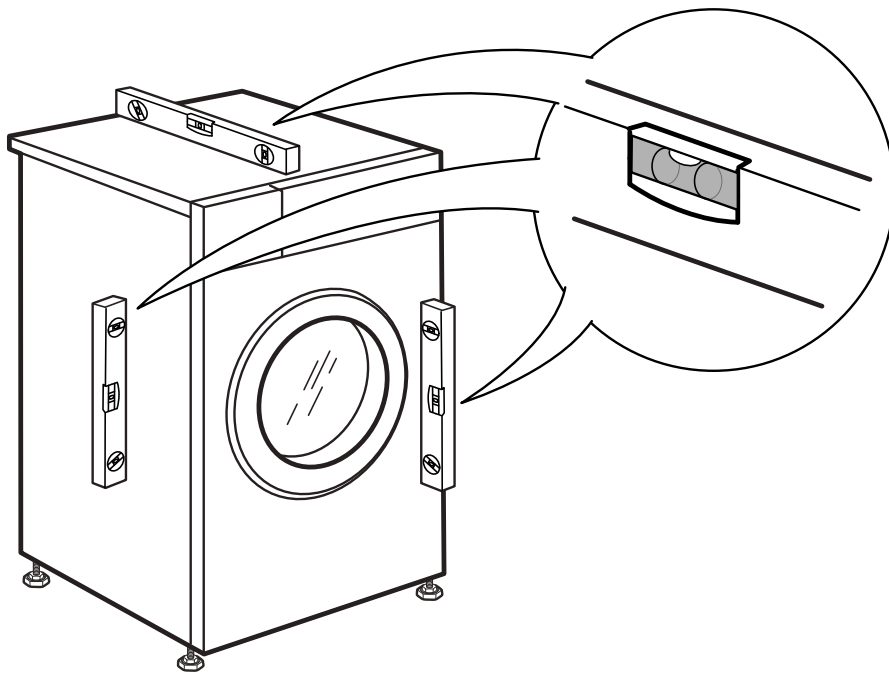

4.

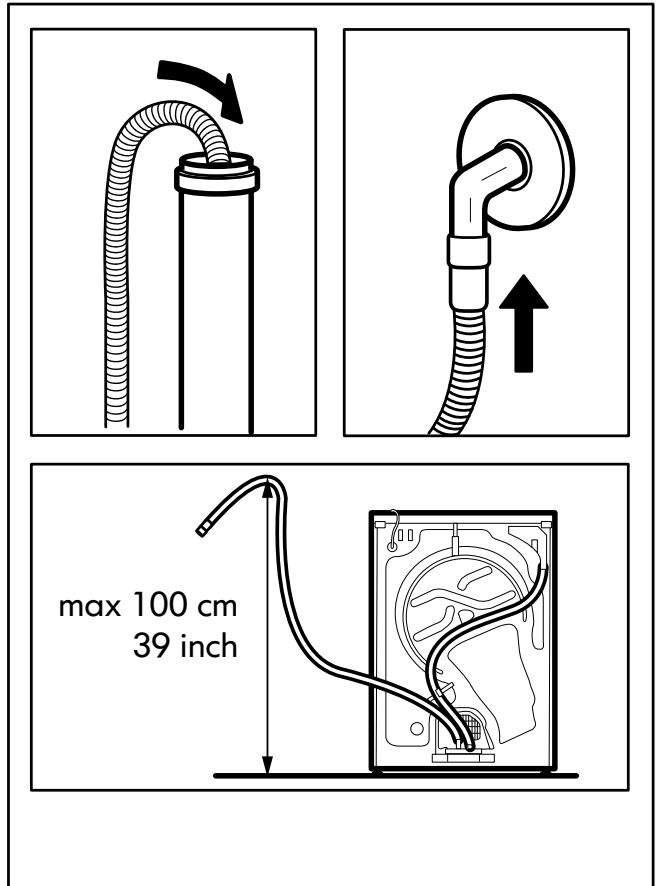
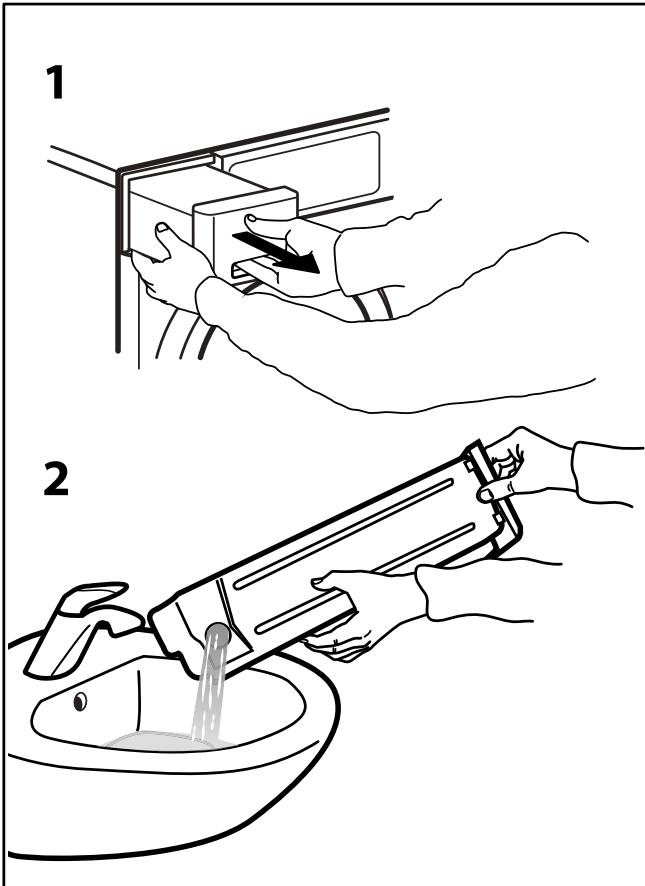
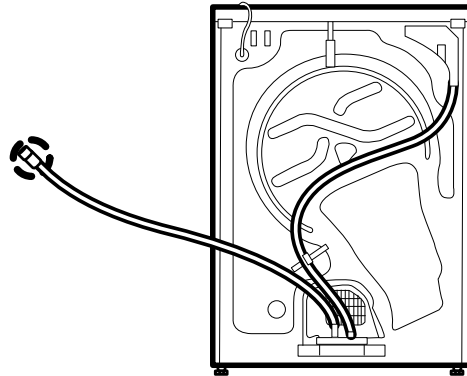
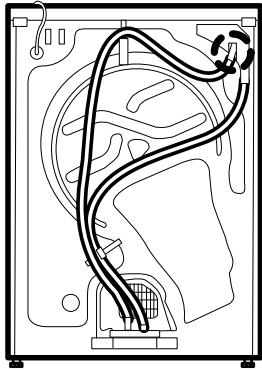

5.

6a.

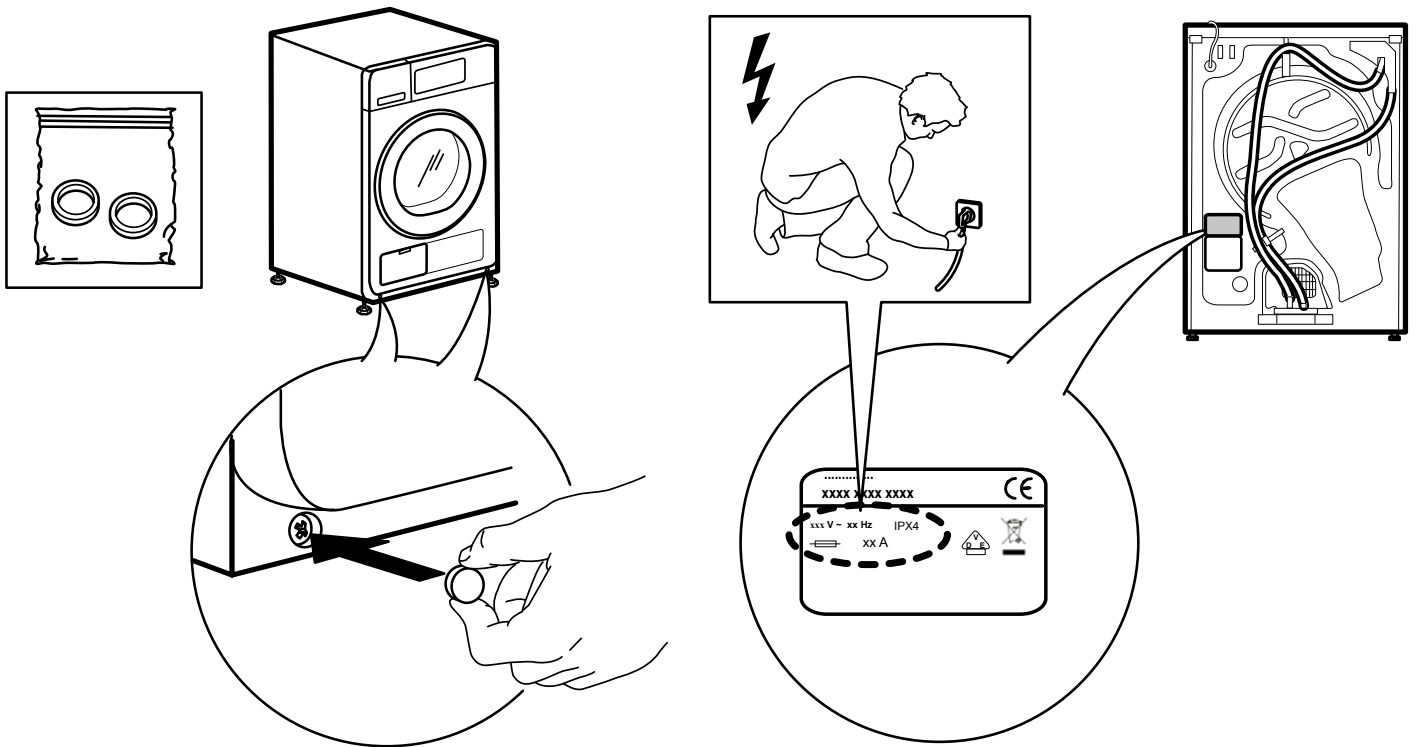

6b.

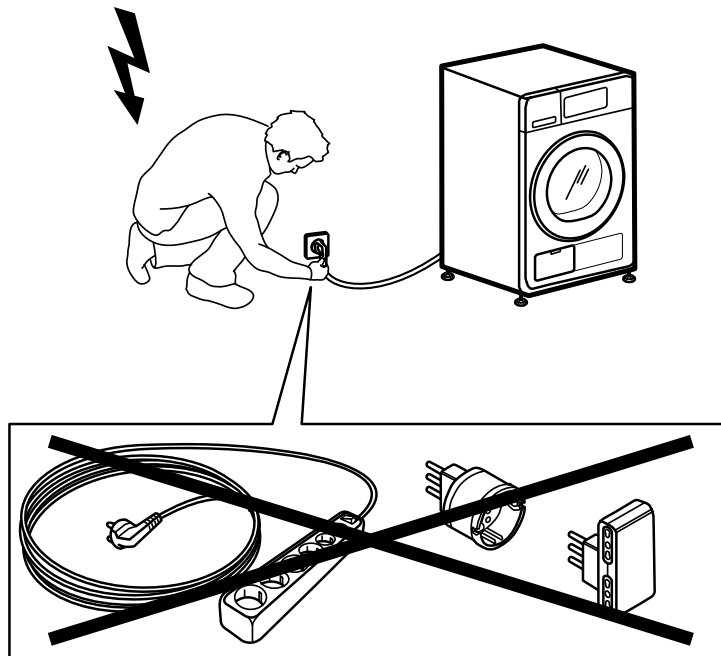

Whirlpool® is a registered trademark of Whirlpool, USA.



400010798842

