

FONTOS BIZTONSÁGI TUDNIVALÓK

Ez az útmutató az alábbi honlapon is elérhető: www.whirlpool.hu

Tartsa kéznél az útmutatót a későbbi felhasználás érdekében.

AZ ÖN ÉS MÁSOK BIZTONSÁGA RENDKÍVÜL FONTOS

Ez a kézikönyv és maga a készülék fontos biztonsági figyelmeztetéseket tartalmaz, amelyeket el kell olvasni és mindig figyelembe kell venni.



Ez a biztonsággal kapcsolatos veszély szimbóluma, amely a felhasználót és másokat fenyegető lehetséges veszélyekre figyelmezteti a felhasználót. A biztonsági figyelmeztetések a biztonsággal kapcsolatos veszélyre figyelmeztető szimbólum vagy az alábbi két figyelmeztető jelzés után következnek:

⚠ VESZÉLY!

Olyan veszélyes helyzetet jelez, amely súlyos sérülést okoz, ha nem kerülik el.

⚠ VIGYÁZAT!

Olyan veszélyes helyzetet jelez, amely súlyos sérülést okozhat, ha nem kerülik el.

A biztonsági figyelmeztetések ismertetik a lehetséges veszélyt, tanácsot adnak arra vonatkozóan, hogyan lehet csökkenteni a sérülés előfordulásának valószínűségét, továbbá felvázolják, mi történhet, ha nem tartja be az útmutatót.

- A készüléket bármilyen szerelési munka előtt le kell választani az elektromos hálózatról.
- A készülék üzembe helyezését és karbantartását szakembernek kell végeznie a gyártó utasításaival és a helyi biztonsági előírásokkal összhangban. Ne javítsa meg, illetve ne cserélje ki a készülék semmilyen alkatrészét, ha az adott művelet nem szerepel kifejezetten a felhasználói kézikönyvben.

⚠ VIGYÁZAT!

Ha nem követi pontosan a kézikönyv utasításait, sérüléssel vagy anyagi károkkal járó tűz vagy robbanás következhet be.

- Ne tároljon és ne használjon benzint vagy más gyúlékony anyagot a berendezés közelében.

Mi a teendő, ha gázszagot érez:

- Ne gyújtson be semmilyen készüléket!
- Ne nyúljon semmilyen elektromos kapcsolóhoz!
- Ne használjon semmilyen telefont az épületben, ahol tartózkodik!
- Azonnal hívja fel a gázszolgáltatót egy szomszédos épületből! Kövesse a gázszolgáltató utasításait!
- Ha nem éri el a gázszolgáltatót, hívja a tűzoltóságot.
- A beszerelést és a javítást szakembernek, hivatalos szerviznek vagy a gázszolgáltatóknak kell végeznie.
- A készüléket csak jól szellőző helyiségekben használja.

Az elektromos és gázcsatlakozásoknak meg kell felelniük a helyi előírásoknak.

- A főzőlap beszerelését követően gondoskodjon többpólusú megszakítóról, amelyben az érintkezők közötti távolság nyitott állapotban legalább 3 mm, és amely teljesen megszakítja az áramkört.
- A készüléket földelni kell.
- A elektromos kábelnek elég hosszúnak kell lennie a helyére szerelt készüléknek a táphálózathoz történő csatlakoztatásához
- A gázcsatlakozáshoz csak rugalmas vagy merev fémcsövet használjon.
- Ha cserélni kell a kábelt, csak olyan új kábelt alkalmazzon, amely megegyezik az eredeti, a gyártó által biztosított kábel tulajdonságaival (típus: H05V2V2-F 90°C vagy H05RR-F). Ezt a műveletet szakembernek kell végeznie.
- A gyártó nem vonható felelősségre semmilyen – emberben vagy állatban okozott – sérülésért vagy anyagi kárért, ha az a fenti követelmények be nem tartása miatt következik be.
- Ne használjon többdugaszos elosztót vagy hosszabbítókábelt.
- Ne a hálózati kábelnél fogva húzza ki a készüléket az aljzatból.
- Beszerelés után az elektromos alkatrészeknek hozzáférhetetlennek kell lenniük a felhasználó számára.
- Ne érjen a készülékhez nedves testrésszel, és ne használja a készüléket, ha mezítláb van.
- Ezt a főzőlapot (3. kategória) kizárólag háztartási ételkészítésre tervezték. Ne használja a készüléket helyiségek fűtésére. Ez ugyanis szén-monoxid-mérgezéshez és a főzőlap túlmelegedéséhez vezethet. A gyártó a kezelőszervek helytelen használatból vagy hibás beállításából származó károkat nem vállal felelősséget.
- A kisgyermeket (0–8 éves korig) állandó felügyelet nélkül nem szabad a készülék közelébe engedni. A 8 éves vagy annál idősebb gyermekek, továbbá csökkent fizikai, érzékszervi vagy mentális képességekkel élő, illetve kellő tapasztalattal és a készülékre vonatkozó ismeretekkel nem rendelkező személyek csak akkor használhatják a készüléket, ha a biztonságukért felelős személy felügyelete alatt teszik azt, továbbá, ha a készülék használatát megtanulták, és ismerik a használatból

eredő esetleges kockázatokat. Gondoskodjon arról, hogy a gyermekek ne játszanak a készülékkel. Gyermekek nem végezhetik a tisztítást és karbantartást felügyelet nélkül.

- A gázzal működő berendezések használatakor hő és pára képződik a helyiségben. Gondoskodjon megfelelő szellőzéstől, vagy szereljen be elszívócsővel rendelkező elszívót.
- Ha hosszú ideig használja a készüléket, szükség lehet kiegészítő szellőztetésre (ki kell nyitni az ablakot, vagy növelni kell az elszívó teljesítményét).
- Használat után győződjön meg arról, hogy a gombok kikapcsolt állapotban vannak, és zárja el a fő gázcsapot vagy a gázszelepet.
- A túlhevült olaj és zsír könnyen meggyulladhat. Mindig legyen különösen óvatos, amikor sok zsiradékkal vagy alkohollal (például rummal, konyakkal, borral) főz.
- A csomagolóanyagokat tartsa a gyermekektől elzárva.
- Tisztítás vagy karbantartás előtt várja meg, hogy a főzőlap lehűljön.
- Ne használja a készüléket a szabadban

ŐRIZZE MEG EZT AZ ÚTMUTATÓT!**ÜZEMBE HELYEZÉS**

Használjon védőkesztyűt a kicsomagolás és a beszerelés során.

Miután kicsomagolta a főzőlapot, ellenőrizze, hogy nem sérült-e meg a szállítás közben. Problémák esetén vegye fel a kapcsolatot a kereskedővel vagy a legközelebbi vevőszolgálattal.

Ezek az utasítások csak azokban az országokban érvényesek, amelyek szimbólumai megtalálhatók az adattáblán (a főzőlap alján).

MŰSZAKI INFORMÁCIÓK A BESZERELÉST VÉGZŐ SZAKEMBER SZÁMÁRA

- A terméket 20 és 50 mm közötti vastagságú munkafelületbe lehet beépíteni.
- Ha nem szerel be sütőt a főzőlap alá, illesszen be egy elválasztólapot, amely legalább akkora felületű, mint a kivágott munkalap felülete. Ezt a lapot, amelynek teljesen be kell zárnia a kivágást annak érdekében, hogy megakadályozzon bármilyen érintkezést a tűzhelylap alsó részével, úgy kell elhelyezni, legfeljebb 150 mm távolságra legyen a munkafelület felső felületétől, de semmi esetre se legyen 20 mm-nél közelebb a tűzhelylap aljához. Abban az esetben, ha sütőt kíván beszerelni a tűzhelylap alá, bizonyosodjon meg arról, hogy az fel van szerelve hűtőrendszerrel. A gyártó semmilyen felelősséget nem vállal, ha más gyártmányú sütőt szerel be a tűzhelylap alá
- A beszerelés előtt győződjön meg arról, hogy:
 - A gázszolgáltatási feltételek (a gázszolgáltatás típusa és a nyomás) megfelelnek a főzőlap beállításainak (lásd az adattáblát és a befecskendezőre vonatkozó táblázatot).
 - A bútor, amelybe beszereli, illetve a főzőlappal szomszédos készülékek külső felületei a helyi szabályozásoknak megfelelően hőállóak.
 - A készülék nem csatlakozik füstelszívó berendezéshez. A készüléket az érvényes beszerelési előírásoknak megfelelően kell beszerelni. Különösen figyelni kell a szellőzéssel kapcsolatos követelmények betartására.
 - Az égéstermék a speciális elszívók vagy falra és/vagy ablakra szerelt elektromos ventilátorok segítségével a szabadba távoznak.

GÁZCSATLAKOZÁS**⚠ VIGYÁZAT!**

Ezt a műveletet villanyszerelőnek kell végeznie.

- A gázszolgáltató rendszernek összhangban kell lennie a helyi szabályozással.
- Néhány ország helyi szabályozása megtalálható a „Helyi szabályozásokra vonatkozó hivatkozások” című fejezetben. Ha nem talál az Ön országára vonatkozó információkat, kérjen felvilágosítást a beszerelést végző személytől.
- A főzőlap és a gázcső vagy gázpalack közötti csatlakozást a helyi előírásoknak megfelelő merev réz- vagy acélcsőből és szerelvényekből vagy folytonos felületű rozsdamentes acél tömlőből kell kialakítani. A könyökcsatlakoztatáshoz (B) tömitést használjon. A tömlő maximális hossza 2 m.
- **CSAK BELGIUMRA VONATKOZÓAN:** A készüléken ki kell cserélni a könyökcsatlakozást (A) a mellékelt tartozékkal (ha van).

FONTOS: Ha rozsdamentes acél csövet használ, azt úgy kell beszerelni, hogy ne érjen hozzá a bútor mozgó alkatrészeihez. Olyan területre kell beszerelni, ahol nem ütközik akadályba, és teljes hosszában jól látható.

- Miután csatlakoztatta a gázhálózathoz, szappanos vízzel ellenőrizze, nincs-e szivárgás valahol. Gyújtsa be az égőfejeket és forgassa el a gombokat a maximális állásból a minimális állásba a láng stabilitásának ellenőrzése érdekében.

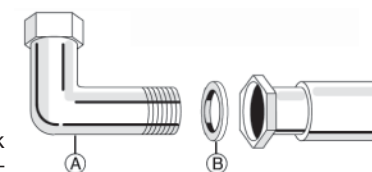

(Ragassa ide a címkét a garancialevélről)



ELEKTROMOS CSATLAKOZTATÁS

⚠ VIGYÁZAT!

Ezt a műveletet villanyszerelőnek kell végeznie.

⚠ VIGYÁZAT!

Az elektromos csatlakozásokat feltétlenül a helyi előírásoknak megfelelően kell kialakítani.

- A készülék földelését törvény írja elő.
- Ne használjon hosszabbítókábel.

FONTOS: A feszültség- és teljesítményfelvételre vonatkozó adatok az adattáblán láthatók.

ÖSSZESZERELÉS

A kerületi felület megtisztítása után illessze a mellékelt tömitést a tűzhelylapra az ábrán látható módon.

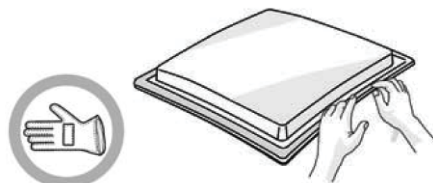

Helyezze a főzőlapot a munkafelületen kialakított nyílásba. Ügyeljen az utasításokban megadott méretekre.

MEGJEGYZÉS: A tápkábelnek elég hosszúnak kell lennie ahhoz, hogy ki lehessen húzni felülről.

A főzőlap rögzítéséhez használja a mellékelt rögzítőszerelvényeket (A). Illessze a rögzítőszerelvényeket a nyílak által jelzett megfelelő furatokba, majd rögzítse őket a munkalap vastagságának megfelelően (lásd a következő ábrákat).

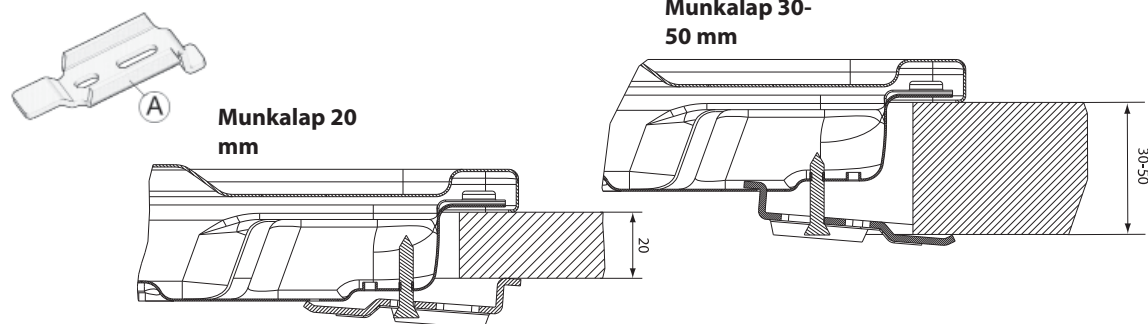

KOMPATIBILITÁS KÜLÖNBÖZŐ FAJTA GÁZOKKAL

⚠ VIGYÁZAT!

Ezt a műveletet villanyszerelőnek kell végeznie.

Ha a készüléket az adattáblán és a főzőlap tetején található tájékoztatócímkén feltüntetett gáztípustól eltérő gázzal szeretné használni, cserélje ki a befecskendezőt.

Távolítsa el a tájékoztatócímkét, és őrizze meg a kézikönyvvel együtt.

Az útmutatóban megjelölt gáznyomáshoz megfelelő nyomásszabályozókat használjon.

- A gázfűvókákat csak a hivatalos szervizzel vagy más szakemberrel szabad cseréltetni.
- A készülékhez nem mellékelt fűvókákat a vevőszolgálattól kell megrendelni.
- Állítsa a csapokat a minimális értékre.

MEGJEGYZÉS: Cseppfolyósított gáz (G30/G31) használata esetén a minimális gázbeállítás csavarját teljesen be kell csavarni.

FONTOS: Amennyiben nehézséget tapasztal az égőfejek kezelőgombjainak forgatásakor, vegye fel a kapcsolatot a vevőszolgálattal az égőfejcsap cseréje érdekében, ha azt hibásnak találja.

A BEFECSKENDEZŐK CSERÉJE (lásd a befecskendezőkről szóló táblázatot az útmutatóban)

- Távolítsa el a rácsokat (A).
- Vegye ki a gázrőzsákat (B).
- Egy megfelelő méretű csőkulcs használatával csavarozza ki a kicserélendő befecskendezőt (C).
- Illessze be a gáztípusnak megfelelő befecskendezőt.
- Szerelje be a befecskendezőt (D).
- Ha többszörös gázrőzsát használ, a befecskendező kicseréléséhez használjon villáskulcsot (E).

A főzőlap beszerelése előtt rögzítse a befecskendezőhöz mellékelt gázkalibrációs lemezt úgy, hogy követi a gázkalibrálással kapcsolatos már meglévő információkat.

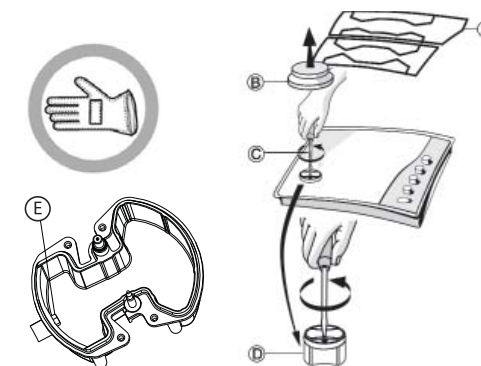



A CSAPOK MINIMÁLIS GÁZBEÁLLÍTÁSA

A megfelelő beállítás érdekében távolítsa el a gombot, és tegye a következőket:

- húzza meg a csavart a lángmagasság csökkentése érdekében (-);
- lazítsa meg a csavart a lángmagasság növelése érdekében (+).

A beállítást úgy kell elvégezni, hogy a csap a minimális gázbeállításon legyen (kis láng) .

- A gázrőzsák elsődleges levegőjét nem kell beállítani.
- Ezen a ponton, kapcsolja be a gázrőzsákat, forgassa a gombokat a maximumból  a minimumra , hogy ellenőrizni tudja a láng stabilitását.

A beállítás végeztével tömítsen újra tömítőviasszal vagy azzal egyenértékű anyaggal.

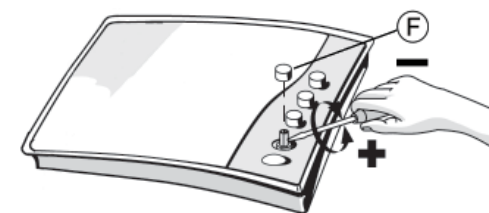

HELYI RENDELKEZÉSEKRE VALÓ HIVATKOZÁS



Gondoskodjon arról, hogy a beszerelést és a gázcsatlakoztatást szakember végezze a gyártó utasításainak és az érvényes helyi biztonsági előírásoknak megfelelően.

VEVŐSZOLGÁLAT

Mielőtt felveszi a kapcsolatot a vevőszolgálattal, győződjön meg arról, hogy meg tudja adni az alábbi információkat:

- a probléma jellege;
- a pontos típus (megtalálható az utasításokon/jótálláson szereplő címkén);
- a szervizszám, amely a SERVICE (SZERVIZ) szó után szerepel a főzőlap alatt található adattáblán, illetve az utasításokon/jótálláson szereplő címkén;
- az Ön teljes címe és telefonszáma.

Ha bármilyen javításra van szükség, vegye fel a kapcsolatot a jótállási dokumentumokban megjelölt hivatalos vevőszolgálattal.

SERVICE 0000 000 0000



HIBAEHÁRÍTÁSI ÚTMUTATÓ

Ha a főzőlap nem megfelelően működik, tekintse meg a hibaelhárítási útmutatót a probléma meghatározásához, és csak ezután vegye fel a kapcsolatot a vevőszolgálattal.

1. A gázrőzsák nem égnek, vagy a láng nem egyenletes.

Ellenőrizze a következőket:

- A gáz- vagy áramellátás nincs elzárva, és a gázcsap nyitva van.
- A gázpalack (folyékony gáz) nem üres.
- A gázrőzsa nyílásai nincsenek eltömődve.
- A dugasz vége nem szennyezett.
- A gázrőzsa minden alkatrésze megfelelő helyzetben van.
- Nincs huzat a főzőlap közelében.

2. A gázrőzsa nem marad égve.

Ellenőrizze a következőket:

- A gázrőzsa meggyújtásakor a gombot megfelelő ideig nyomva tartotta, így a védőrendszer aktiválódott.
- A gázrőzsa nyílásai nincsenek eltömődve a termoelem közelében.
- A biztonsági eszköz vége nem koszos.
- A gáz minimális beállítása megfelelő (lásd az erről szóló részt).

3. Az edény nem áll stabilan.

Ellenőrizze a következőket:

- Az edény alja teljesen lapos.
- A gázrőzsa az edény közepén helyezkedik el.
- A rácsok nincsenek felcserélve, illetve megfelelő helyen állnak.

Ha a fenti ellenőrzések után a hiba még mindig fennáll, lépjen kapcsolatba a legközelebbi vevőszolgálattal.

A FŐZŐLAP FELÜLETÉNEK TISZTÍTÁSA

⚠ VIGYÁZAT!

Szervizelés előtt válassza le a készüléket az elektromos hálózatról.

- A zománcozott és üvegrészeket meleg vízzel és semleges oldattal tisztítsa.
- A rozsdamentes acél felületeket foltossá teheti a meszes víz vagy az agresszív tisztítószer, ha hosszú időn keresztül érintkeznek velük. Mindenféle kiömlött ételt (víz, szósz, kávé stb.) le kell törölni, mielőtt odaszáradna.
- Meleg vízzel és semleges tisztítószerekkel tisztítsa meg, majd szárítsa meg a felületet egy puha ronggyal vagy bőrkendővel. Az odaégett ételmaradékokat a rozsdamentes acél felületekhez ajánlott tisztítószerrel távolítsa el.

MEGJEGYZÉS: A rozsdamentes acél felület tisztításához csak puha rongyot vagy szivacsot használjon.

- Ne használjon súroló- vagy korrózív szereket, klóros tisztítószereket vagy dörzsszivacsot.
- Ne használjon gőznyomással működő tisztítóberendezéseket.
- Ne használjon gyúlékony termékeket.
- Ne hagyjon a tűzhelylapon savas vagy lúgos anyagokat, például ecetet, mustárt, sót, cukrot vagy citromlevet.

Ha Ön IXELIUM főzőlappal rendelkezik, tartsa be a következő tisztítási javaslatokat:

- Használjon puha rongyot (mikroszál as a legjobb), nedvesítse be vízzel vagy üvegtisztítószerral.
- Ne használjon konyhai papírtörölt, mert az csíkokat hagyhat a főzőlapon.

A FŐZŐLAP ALKATRÉSZEINEK TISZTÍTÁSA

- A rácsok, a gázrőzsasapkák és a gázrőzsák tisztítás céljából eltávolíthatók.
- Tisztítsa meg őket kézzel, meleg vízzel és nem súroló hatású tisztítószerekkel, távolítsa el az ételmaradékokat, és ellenőrizze, hogy a gázrőzsa nyílásai nincsenek-e eltömődve.
- Öblítse át, és törölje szárazra.
- Illessze vissza a gázrőzsákat és a gázrőzsasapkákat pontosan a helyükre.
- A rács visszahelyezésekor ügyeljen arra, hogy az edénytartó terület jól illeszkedjen a gázrőzsához.
- Az elektromos szikragyújtással és biztonsági eszközzel felszerelt típusokat alaposan meg kell tisztítani a szikragyújtó csatlakozója körül a megfelelő működés érdekében. Gyakran ellenőrizze ezeket az alkatrészeket, és ha szükséges, tisztítsa meg őket egy nedves ronggyal. A rásült ételmaradékokat el kell távolítani egy fogpiszkálóval vagy tűvel.

MEGJEGYZÉS: Az elektromos szikragyújtó berendezés sérülésének elkerülése érdekében ne használja a berendezést, ha a gázrőzsák nincsenek a helyükön.

MEGFELELŐSÉGI NYILATKOZAT

- A főzőlap tervezése, kivitelezése és forgalmazása a következő irányelveknek megfelelően történt:
 - a gázüzemű berendezésekről szóló 2009/142/EK irányelv (korábban: 90/396/EGK);
 - a kisfeszültségről szóló 2006/95/EK irányelv biztonsági előírásai (amely felváltja a 73/23/EGK irányelvet és annak módosításait);
 - a 2004/108/EK EMC irányelv védelmi előírásai.
- A készülék megfelel a 66/2014/EU rendelet energiatakarékos kivitelre vonatkozó követelményeinek az EN 30-2-1 európai szabvánnyal összhangban.

KÖRNYEZETVÉDELMI TANÁCSOK

A csomagolóanyag ártalmatlanítása

A csomagolóanyag 100%-ban újrahasznosítható, és el van látva az újrahasznosítás jelével (). A csomagolás különféle részeinek ártalmatlanítását felelősségteljesen és a hulladékok elhelyezését szabályozó helyi rendelkezésekkel teljes összhangban végezze.

A termék hulladékkezelése

- Ez a készülék az elektromos és elektronikus berendezések hulladékairól szóló 2012/19/EK irányelv szerinti jelölésekkel rendelkezik.
- A hulladékká vált termék szabályszerű elhelyezésével Ön segít elkerülni a környezettel és az emberi egészséggel kapcsolatos esetleges negatív következményeket, amelyeket a termék nem megfelelő hulladékkezelése egyébként okozhatna.
- A terméken vagy a kísérő dokumentációban lévő  szimbólum azt jelzi, hogy ezt a terméket nem szabad háztartási hulladékként kezelni, hanem el kell szállítani az elektromos és elektronikus berendezések újrahasznosítását végző megfelelő gyűjtőpontra.

TERMÉKLEÍRÁS

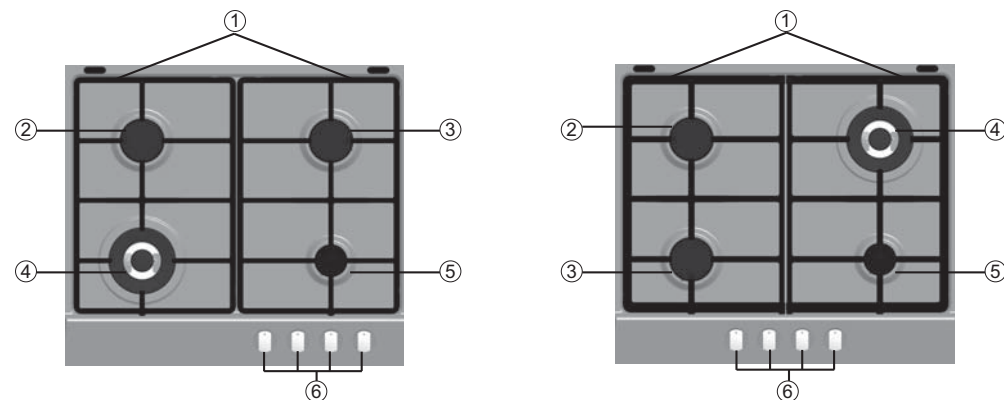

1. Eltávolítható edénytartó rácsok

2. Közepes gázrőzsa

3. Közepes gázrőzsa

4. Hatalom Égő

5. Kiegészítő gázrőzsa

6. Szabályzó gombok

Szimbólumok

Tömör kör

Nagy láng

Kis láng

 Csap zárva

 Maximális nyitás/teljesítmény

 Minimális nyitás vagy csökkentett teljesítmény

A  szimbólumok jelzik, melyik főzőmezőt kapcsolja be ez a gomb.

Megjegyzés: A tűzhelylap külső megjelenése kissé eltérő lehet a rajzon láthatótól. Az égőfejek elhelyezése és a kezelőgombok szimbólumai változhatnak.

GYAKORLATI TANÁCSOK AZ ÉGŐFEJEK HASZNÁLATÁHOZ

A gáزرózsák átmérője különböző. A jobb teljesítmény érdekében tartsa be az alábbi szabályokat:

- Olyan lábasokat és serpenyőket használjon, amelyek ugyanakorak vagy kicsit nagyobbak, mint a gáزرózsák (lásd a jobb oldali táblázatot).
- Csak lapos fenekű lábasokat és serpenyőket használjon.
- Az ételkészítéshez megfelelő mennyiségű vizet használjon, és fedje le a lábást.
- Ügyeljen arra, hogy a rácsokra helyezett edények ne nyúljanak túl a tűzhelylap szélén.

FONTOS: A rácsok nem megfelelő használata sérülést okozhat a főzőlapon: ne használja a rácsokat fordítva, és ne húzza őket a főzőlapon.

Ne használja a következőket:

- öntöttvas serpenyőket, római tálakat, terrakottaedényeket;
- hőelosztó eszközöket, például fémhálót vagy bármilyen más hálót;
- két gáزرózsát egyidejűleg egy edényhez (pl. halfőző edény).

Gáزرózsza	Edény Ø
Hatalom Égő	24–26 cm
Közepes	16–24 cm
Kiegészítő	8–14 cm

A FŐZŐLAP HASZNÁLATA



Ne hagyja, hogy a gáزرózsza lángja továbbérjen az edény szélénél.

FONTOS: A FŐZŐLAP MŰKÖDÉSEKOR A FŐZŐLAP TELJES FELÜLETE MELEGGÉ VÁLHAT.

- Egy gáزرózsza meggyújtásához fordítsa el a megfelelő gombot az óramutató járásával ellentétes irányba a maximális láng beállításig.
- Nyomja be a gombot a vezérlőpanel felé.
- Miután a gáزرózsza begyullad, tartsa nyomva a gombot körülbelül 5-10 másodpercig a megfelelő működés érdekében. A gáزرózsza biztonsági eszköze elzárja a rózsza gázellátását, ha a láng véletlenül megszűnik (huzat, kiömlő folyadék, a gázszolgáltatásban bekövetkező zavar stb. miatt).
- **A gombot nem szabad 15 másodpercnél tovább benyomva tartani. Ha ez az idő eltelt, és a gáزرózsza nem marad égve, várjon legalább egy percet, majd próbálja meggyújtani újra.**

Amennyiben a gáزرózsza lángja véletlenül kialszik, zárja el a gáزرózsza szabályozógombját, és legalább egy percig ne próbálja meg ismét begyújtani a gáزرózsát.

MEGJEGYZÉS: Ha esetleg a helyi gázszolgáltatási körülmények miatt nehézségekbe ütközik a gáزرózsza begyújtása, próbálja begyújtani úgy, hogy kis lángra állítja a gombot.

Elképezhető, hogy a gáزرózsza kialszik, amikor elengedi a gombot. Ez azt jelenti, hogy a biztonsági eszköz még nem melegedett be kellőképpen. Ebben az esetben ismételje meg a fenti lépéseket.

MÉRETEK ÉS TÁVOLSÁGOK, AMELYEKET BE KELL TARTANI (MM)

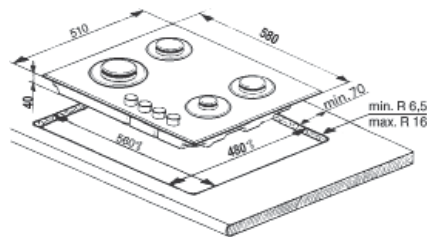

MEGJEGYZÉS: Ha a faliszekrények közötti "A" távolság 600 mm és 730 mm között van, a "B" magasságnak minimum 530 mm-nek kell lennie.

Ha a faliszekrények közötti "A" távolság nagyobb a tűzhelylap szélességénél, a "B" magasságnak minimum 400 mm-nek kell lennie. Amennyiben a tűzhelylap fölé szagelszívót szerel fel, kérjük, a szagelszívó használati utasításában nézzen utána a helyes távolságnak.

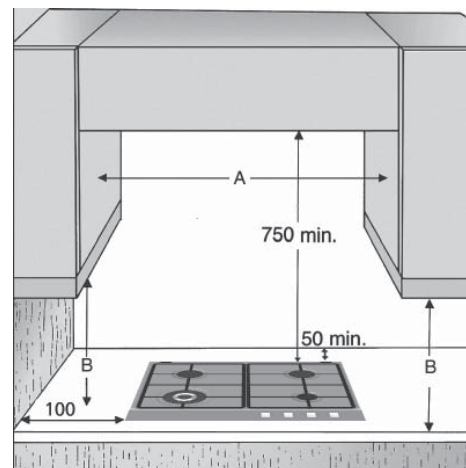

BEFECSKENDEZŐK TÁBLÁZATA

Használt gáz típusa	Gáزرózsza típusa	Befecskendező jelölése	Névleges termikus áram	Névleges fogyasztás	Névleges hőkapacitás	Gáznyomás (mbar)		
			kW	kW	min.	névl.	max.	
FÖLDGÁZ (metán) G20	Hatalom Égő	130B	3,50	333 l/óra	2,35	20	25	33
	Közepes	87F3	1,75	167 l/óra	0,40			
	Kiegészítő	68X	1,00	95 l/óra	0,35			
TERMÉSZETES GÁZ G25.1	Hatalom Égő	142B	3,50	387 l/óra	2,20	18	25	33
	Közepes	96F2	1,75	194 l/óra	0,35			
	Kiegészítő	71F1	1,00	111 l/óra	0,30			
CSEPPFOLYÓSÍTOTT GÁZ(bután) G30 (propán) G31	Hatalom Égő	93 P	3,50	254 g/h	1,90	25	30	35
	Közepes	63	1,75	127 g/h	0,35			
	Kiegészítő	50	1,00	73 g/h	0,30			

Használt gáz típusa	Modellkonfiguráció 4 ÉGŐFEJ	Névleges áramlási sebesség (kW)	Teljes névleges fogyasztás	1 m3 gáz elégetéséhez szükséges levegő (m3)
G20 25 mbar	1 PB 2C - 2 SR - 1 AUX	8.00	762 l/óra	9,52
G25.1 25 mbar	1 PB 2C - 2 SR - 1 AUX	8.00	886 l/óra	8,187
G30/31 30 mbar	1 PB 2C - 2 SR - 1 AUX	8,00	581 g/h	30,95

ELEKTROMOS HÁLÓZAT: 220 -240V ~ 50/60 Hz 0.6 W