

**GRACIAS POR ADQUIRIR UN PRODUCTO INDESIT.**

Para recibir una asistencia más completa, registre el producto en [www.indesit.com/register](http://www.indesit.com/register)



**Antes de utilizar el aparato, lea atentamente las instrucciones de seguridad.**

Antes de poner la lavadora en funcionamiento, es absolutamente necesario quitar los pernos de seguridad utilizados para el transporte. Para más detalles sobre cómo proceder, ver las Instrucciones de instalación.

**PANEL DE CONTROL**

1. Tecla ON/OFF
2. Tecla y testigo START/PAUSE
3. Testigos AVANCE DEL CICLO
4. Testigo PUERTA BLOQUEADA
5. Teclas y testigos OPCIÓN
6. Tecla y testigo SÓLO SECADO
7. Tecla SECADO POR NIVELES
8. Tecla SECADO POR TIEMPOS
9. Tecla TEMPERATURA
10. SELECTOR DE PROGRAMAS
11. Tecla PUSH & GO

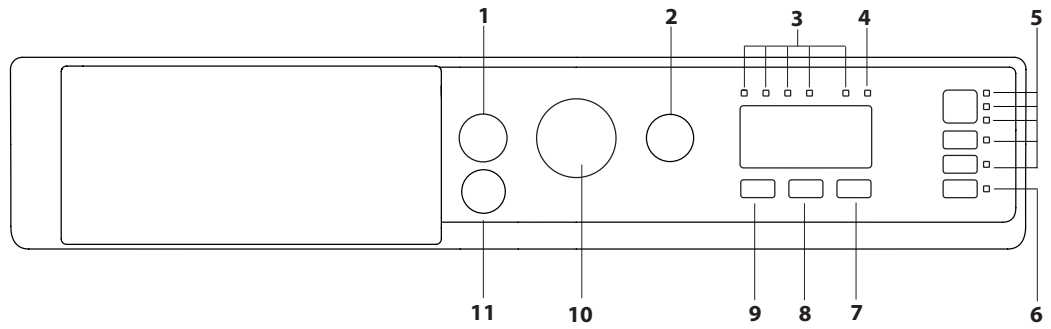

**TABLA PROGRAMAS**

Carga máxima 7 kg  
Potencia absorbida en off-mode 0.5 W / en left-on mode 8 W

Programa	Temperatura		Centrífuga máxima (rpm)	Carga máxima (kg)	Duración (h : m)	Secado	Carga máxima para el secado (kg)	Detergentes y aditivos		Detergente recomendado		Humedad residual % (*)	Consumo de energía kWh	Agua total litros	Temperatura ropa °C
	Programación	Rango						Lavado	Suavizante	Polvo	Líquido				
								2	3						
1	Mixtos	40°C ❄ - 40°C	1000	7,0	1:00	●	5,0	●	○	-	✓	-	-	-	-
2	Algodón (2)	40°C ❄ - 60°C	1200	7,0	3:40	●	5,0	●	○	✓	✓	50	1,0	75	45
3	Sintéticos (3)	40°C ❄ - 60°C	1200	4,0	2:55	●	4,0	●	○	✓	✓	35	0,9	60	43
4	Blancos	60°C ❄ - 90°C	1200	7,0	2:30	●	5,0	●	○	✓	✓	52,1	1,4	75	55
5	Coloreados	40°C ❄ - 40°C	1200	7,0	1:30	●	5,0	●	○	-	✓	-	-	-	-
6	Eco 40-60 (1) (Lavado)	40°C 40°C	1151	7,0	3:25	●	5,0	●	○	✓	✓	53	1,04	48	38
			1151	3,5	2:40	●	2,5	●	○	✓	✓	53	0,68	45	36
			1151	2,0	2:10	●	-	●	○	✓	✓	53	0,52	39	36
7	Ropa deportiva	40°C ❄ - 40°C	600	3,5	1:30	●	3,5	●	○	-	✓	-	-	-	-
8	20°C	20°C ❄ - 20°C	1200	7,0	1:50	●	5,0	●	○	-	✓	52	0,2	64	22
9	Antiolor	40°C ❄ - 40°C	1000	3,0	1:40	●	3,0	●	○	✓	✓	-	-	-	-
10	Delicados	30°C ❄ - 30°C	600 (**)	1,0	1:20	●	1,0	●	○	-	✓	-	-	-	-
11	Lana	40°C ❄ - 40°C	800	1,5	1:10	●	1,5	●	○	-	✓	-	-	-	-
12	Rápido 30'	30°C ❄ - 30°C	1200 (**)	3,5	0:30	-	-	●	○	-	✓	73	0,2	31	27
13	Lavado y secado 45'	30°C ❄ - 30°C	1200	1,0	0:45	●	1,0	●	○	-	✓	-	-	-	-
14	AirFresh	-	-	-	0:30	●	-	-	-	-	-	-	-	-	-
	Aclarado y centrifugado	-	-	1200	0:55	●	5,0	-	○	-	-	-	-	-	-
	Centrifugado y desagüe	-	-	1200	0:10	●	5,0	-	-	-	-	-	-	-	-
● Dosis requerida ○ Dosis opcional															
6	Eco 40-60 (4) (Lavado&Secado)	40°C 40°C	1151	5,0	9:50	●	5,0	●	○	✓	✓	0	4,50	75	38
			1151	2,5	5:40	●	2,5	●	○	✓	✓	0	2,50	52	38

La duración del ciclo que se indica en el visor o en el manual es una estimación calculada en base a condiciones estándar. El tiempo efectivo puede variar en función de numerosos factores como la temperatura y la presión del agua de entrada, la temperatura ambiente, la cantidad de detergente, la cantidad y el tipo de carga, el equilibrio de la carga y las opciones adicionales seleccionadas. Los valores referidos a programas diferentes del programa Eco 40-60 son puramente indicativos.

**1) Eco 40-60 (Lavado) - Ciclo de lavado de prueba conforme al reglamento UE Ecodesign 2019/2014.** El programa más eficiente en términos de consumo de agua y energía para el lavado de prendas de algodón medianamente sucias.

**4) Eco 40-60 (Lavado&Secado) - Ciclo de secado de prueba conforme al reglamento UE Ecodesign 2019/2014.** Para lanzar el ciclo de lavado y secado, seleccionar el programa de lavado "Eco 40-60" y poner el nivel de la opción de secado en "●". El programa más eficiente en términos de consumo de agua y energía para el lavado y secado de prendas de algodón medianamente sucias. Al final del programa, la ropa se puede volver a colocar inmediatamente en el armario.

2) Programa algodón largo: seleccione el programa 2 con una temperatura de 40°C.

3) Programa sintético largo: seleccione el programa 3 con una temperatura de 40°C.

\* Al final del programa a la máxima velocidad de centrifugado seleccionable, con la configuración predefinida.

\*\* La pantalla mostrará la velocidad de centrifugado sugerida como valor predeterminado.

**Nota:** para el ciclo Eco 40-60 en la TABLA PROGRAMAS se indica el valor de la velocidad de centrifugado máxima efectivamente alcanzado.

**DESCRIPCIÓN DEL PRODUCTO**

1. Superficie superior
2. Cubeta del detergente
3. Panel de control
4. Tirador
5. Puerta
6. Filtro del agua
7. Pies regulables (4)

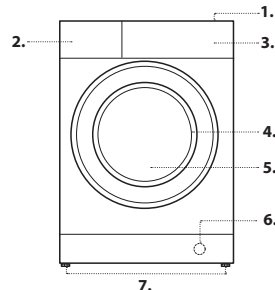

**CUBETA DEL DETERGENTE**

**Compartimento 1:**

No poner el detergente en este compartimento.

**Compartimento 2: Detergente para lavado (en polvo o líquido)**

**Compartimento 3: Aditivos (suavizante, etc.)**  
El suavizante no debe superar la indicación "MAX".

! Utilice detergentes en polvo para prendas de algodón blancas, para el prelavado y para lavados con una temperatura mayor que 60°C.  
! Respete las indicaciones que se encuentran en el envase del detergente.

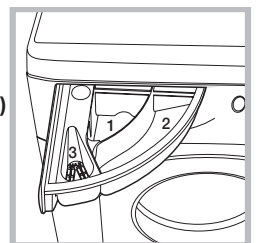

## PROGRAMAS

Atenerse a las recomendaciones indicadas por los símbolos de lavado de las prendas. El valor indicado en el símbolo es la temperatura máxima recomendada para lavar la prenda.



### Mixtos

Para el lavado de prendas resistentes de algodón, fibras sintéticas y fibras mixtas poco o medianamente sucias.

### Algodón

Para lavar toallas, prendas íntimas, manteles, etc. de tejido de algodón y lino resistente, medianamente sucios o muy sucios.

### Sintéticos

Para lavar prendas de fibras sintéticas (como poliéster, poliacrílico, viscosa, etc.) o de algodón mixto, medianamente sucias.

### Blancos

Prendas blancas y de color resistentes muy sucias.

### Coloreados

Utilice el programa para el lavado de prendas de color claro. El programa ha sido estudiado para mantener la vivacidad de los colores.

### Eco 40-60

Para el lavado de prendas de algodón medianamente sucias, lavables a 40 °C o 60 °C, todas en el mismo ciclo. Es el programa estándar para el lavado de prendas de algodón, el más eficiente en términos de consumo de agua y electricidad.

! El ciclo se ejecuta sólo a 40°C según la reglamentación.

### Ropa deportiva

Ha sido estudiado para lavar tejidos de prendas deportivas (monos, pantalones cortos, etc.) poco sucios; para obtener los mejores resultados es aconsejable no superar la carga máxima indicada en la "Tabla de programas". Se recomienda utilizar detergente líquido y la dosis correspondiente a la media carga.

### 20°C

Para el lavado de prendas de algodón poco sucias a la temperatura de 20°C.

### Antiolor

Utilice el programa para el lavado de las prendas para eliminar los olores desagradables (por ej. humo, sudor, frito). El programa ha sido estudiado para eliminar los malos olores protegiendo las fibras de los tejidos. Se recomienda lavar a 40° las prendas sintéticas o las cargas mixtas y a 60° los tejidos de algodón resistente.

### Delicados

Utilice el programa para el lavado de prendas muy delicadas. Se aconseja dar la vuelta a las prendas antes del lavado. Para obtener mejores resultados, se recomienda el uso de detergente líquido para prendas delicadas.

Seleccionando la función de secado exclusivamente con tiempo, al finalizar el lavado se realizará un secado de particular delicadeza gracias a un movimiento suave y a un chorro de aire con temperatura controlada.

Los tiempos aconsejados son:

1 kg de sintético --> 150 min.

1 kg de sintético y algodón --> 180 min.

1 kg de algodón --> 180 min.

El grado de secado dependerá de la carga y de la composición del tejido.

### Lana - Cuidado de la lana:

El ciclo de lavado de la lana ha sido aprobado por The Woolmark Company para el lavado de prendas de lana lavables a máquina, siempre que el lavado se realice respetando las instrucciones contenidas en la etiqueta de la prenda y las indicaciones suministradas por el fabricante de la lavadora. El logo Woolmark es una marca de certificación en muchos países. M2232.



### Rápido 30'

Para lavar prendas ligeramente sucias en poco tiempo. No indicado para lana, seda y prendas que se deben lavar a mano.

### Lavado y secado 45'

Utilice el programa para lavar y secar prendas (Algodón y Sintéticos) ligeramente sucias en poco tiempo. Seleccionando este ciclo se puede lavar y secar hasta 1 kg de ropa en sólo 45 minutos. Para alcanzar los mejores resultados utilizar detergente líquido; pre-tratar puños, cuellos y manchas.

### AirFresh

Ciclo ideal para refrescar y eliminar los malos olores, especialmente de humo, de las prendas de algodón y sintéticas (máx. 1 kg) en sólo 30 minutos, sin fase de lavado.

### Aclarado y centrifugado

Ideado para aclarar y centrifugar.

### Centrifugado y desagüe

Ideado para centrifugar y desagotar el agua.

## TESTIGOS FASE EN CURSO

Una vez seleccionado y puesto en marcha el ciclo de lavado deseado, las luces testigo se encenderán progresivamente para indicar su estado de avance:

- Lavado
- Aclarado
- Centrifuga/Desagüe
- Secado

**END** Fine del lavado

## TESTIGO PUERTA BLOQUEADA

El testigo encendido indica que la puerta está bloqueada. Para evitar daños se debe esperar que el testigo se apague antes de abrir la puerta. Para abrir la puerta durante un ciclo, pulsar la tecla START/PAUSE ; si el testigo está apagado, será posible abrir la puerta.

### PRIMER USO

Después de la instalación y antes del uso, realice un ciclo de lavado con detergente y sin ropa, seleccionando el programa "Limpieza automática".

### USO COTIDIANO

Preparar la ropa siguiendo las recomendaciones de la sección "CONSEJOS Y SUGERENCIAS".

#### Programación rápida

- Encender la lavadora pulsando la Botón ON/OFF . Todos los testigos se encenderán durante algunos segundos, luego permanecerán encendidos sólo los correspondientes a las configuraciones para el programa seleccionado y parpadeará el testigo START/PAUSE .

- Abrir la puerta. Cargar la ropa, sin superar la cantidad de carga indicada en la tabla de programas.

- Extraer el contenedor y verter el detergente en las cubetas como se explica en la sección "CONTENEDOR DE DETERGENTES".

- Cerrar la puerta.

#### INICIO DEL CICLO

Pulsar la de PUSH & GO.

La máquina bloquea la puerta (símbolo encendido) y el tambor empieza a girar; la puerta se desbloquea (símbolo apagado) y se vuelve a bloquear (símbolo encendido) como fase de preparación de cada ciclo de lavado. El sonido "clac" es signo del funcionamiento del mecanismo de bloqueo de la puerta. Una vez bloqueada la puerta, el tambor se llena de agua y comienza el ciclo de lavado.

#### Programación tradicional

- Encender la lavadora pulsando la Botón ON/OFF . Todos los testigos se encenderán durante algunos segundos, luego permanecerán encendidos sólo los correspondientes a las configuraciones para el programa seleccionado y parpadeará el testigo START/PAUSE .

- Abrir la puerta. Cargar la ropa, sin superar la cantidad de carga indicada en la tabla de programas.

- Extraer el contenedor y verter el detergente en las cubetas como se explica en la sección "CONTENEDOR DE DETERGENTES".

- Cerrar la puerta.

- Seleccionar el programa deseado con el selector de PROGRAMAS.

- Modificar la temperatura y/o el centrifugado: pulsando la Botón se reduce progresivamente la temperatura hasta llegar al lavado en frío (20°C). Pulsando la Botón se reduce progresivamente el centrifugado hasta su exclusión . Si se pulsan las Botóns nuevamente, se volverá a los valores máximos previstos.

- Seleccionar las opciones deseadas.

#### INICIO DEL CICLO

Pulsar la de START/PAUSE .

La máquina bloquea la puerta (símbolo encendido) y el tambor empieza a girar; la puerta se desbloquea (símbolo apagado) y se vuelve a bloquear (símbolo encendido) como fase de preparación de cada ciclo de lavado. El sonido "clac" es signo del funcionamiento del mecanismo de bloqueo de la puerta. Una vez bloqueada la puerta, el tambor se llena de agua y comienza el ciclo de lavado.

### PONER EN PAUSA UN PROGRAMA

Para poner en pausa el trabajo, pulsar la tecla START/PAUSE ; el testigo parpadea. Si el testigo no está encendido, se podrá abrir la puerta. Para que el lavado se reanude a partir del momento en el cual fue interrumpido, pulsar nuevamente la tecla START/PAUSE .

### ABRIR LA PUERTA SI ES NECESARIO.

Una vez lanzado el programa, el testigo se enciende para indicar que no se puede abrir la puerta. La puerta permanece bloqueada durante la ejecución del ciclo. Para abrir la puerta con un ciclo en curso, por ejemplo para añadir o quitar prendas, pulsar la tecla START/PAUSE ; el ciclo se pone en pausa y el testigo parpadea. Si el testigo no está encendido, se podrá abrir la puerta. Pulsar nuevamente la tecla START/PAUSE para continuar el programa.

### CAMBIAR EL PROGRAMA DE LAVADO EN CURSO

Para cambiar el programa en curso, poner la lavadora en pausa pulsando la tecla START/PAUSE (el testigo parpadea); seleccionar el ciclo deseado y pulsar nuevamente la tecla START/PAUSE .

! Si se desea anular el ciclo en curso, pulsar varios segundos la tecla ON/OFF . El ciclo se interrumpirá y la máquina se apagará.

### FIN DEL PROGRAMA

Al finalizar el programa se encenderá el testigo **END**; cuando el testigo se apague, será posible abrir la puerta. Abrir la puerta, retirar la ropa y apagar la máquina. Si no se pulsa la tecla "ON/OFF" , la lavadora se apagará automáticamente a los 10 minutos. Cerrar el grifo, abrir la puerta y extraer la ropa. Dejar la puerta abierta para permitir que el cesto se seque.

## OPCIONES

- Si la opción seleccionada no es compatible con el programa elegido, el testigo parpadea y la opción no se activa.
- Si la opción seleccionada no es compatible con otra opción elegida anteriormente, la incompatibilidad se indicará con el testigo intermitente y una señal sonora y se activará sólo la segunda opción, el testigo de la opción activada se enciende.

### **Antimancha**

Esta opción permite seleccionar el tipo de suciedad para adaptar el ciclo de la manera mejor para eliminar las manchas. Los tipos de suciedad son:

- **Alimentos**, para manchas de alimentos y bebidas, por ejemplo.
- **Trabajo**, para manchas de grasa y tinta, por ejemplo.
- **Aire libre**, para manchas de barro y césped, por ejemplo.

! La duración del ciclo de lavado varía en función del tipo de suciedad seleccionado.

### **Reducción centrifugado**

Presionando esta tecla se reduce la velocidad de centrifugado.

### **Aclarado Extra**

Al elegir esta opción aumentará la eficacia del aclarado y se asegurará la máxima eliminación del detergente. Es útil para pieles particularmente sensibles.

### **Temperatura**

Cada programa tiene una temperatura predefinida. Si se desea cambiar la temperatura, pulsar la tecla .

### **Secado**

Se han previsto dos posibilidades.

 - en base al nivel de humedad de las prendas secadas:

**Planchar** : indicado para las prendas que necesitan planchado. El nivel de humedad residual atenúa las arrugas y facilita su eliminación.

**Colgar** : ideal para las prendas que no requieren un secado completo.



**Plegar** : apto para la ropa que se guarda en el armario sin planchar.

 -En base al tiempo: de **40 a 180** minutos.

Si excepcionalmente la carga de ropa para lavar y secar es superior al máximo previsto (ver la tabla de programas), realice el lavado, y una vez finalizado el programa, divida la carga y coloque una parte en el cesto. A partir de ese momento, siga las instrucciones para efectuar **"Sólo Secado"**. Repita las mismas operaciones para la carga restante.

Nota: al finalizar el secado continúa siempre un período de enfriamiento.

### **Sólo secado**

Pulsar la tecla  para ejecutar sólo el secado. Después de seleccionar un programa compatible con el tipo de prenda, al pulsar  se excluye el lavado y se activa el secado con el nivel máximo previsto para el programa seleccionado.



### **Push & Go**



Para poner en marcha el ciclo PUSH & GO pulsar la tecla 2 segundos. El testigo encendido indica que el ciclo está en marcha. El ciclo de lavado y secado es ideal para prendas de algodón y sintéticas; funciona a una temperatura de lavado de 30° y una velocidad máxima de centrifugado de 1000 revoluciones al minuto. Durante el secado, la temperatura máxima alcanzada es 60°C. Al finalizar el programa, la humedad residual es adecuada para el nivel . Carga máxima recomendada 3,5 kg. (Duración ciclo 210')

¿Cómo funciona?

1. Cargar la ropa (prendas de algodón y/o sintéticas) y cerrar la puerta.
2. Verter el detergente y los aditivos.
3. Lanzar el programa pulsando 2 segundos la tecla PUSH & GO. El testigo correspondiente se enciende en verde y la puerta se bloquea (símbolo de puerta bloqueada encendido).

Nota: El lanzamiento del programa con la tecla PUSH & GO activa un ciclo automático de lavado y secado recomendado para algodón y sintéticos no personalizable.

4. Es posible utilizar el programa automático para el solo lavado excluyendo el secado. Después de pulsar la tecla PUSH & GO, pulsar la tecla de secado ; el icono de secado del nivel  se apaga. La carga máxima para el solo lavado es 3,5 kg (Duración ciclo 45'). No es posible personalizar ulteriormente el programa.

Para abrir la puerta mientras el ciclo automático está en curso, pulsar la tecla AVVIO/PAUSA (START/PAUSE) ; si el símbolo de puerta bloqueada está apagado, será posible abrir la puerta exclusivamente durante la fase de lavado. Pulsar de nuevo la tecla START/PAUSE  para reanudar el programa a partir del momento en el que se había interrumpido.

5. Al terminar el programa se enciende el testigo **END**.

## CONSEJOS Y SUGERENCIAS

### **Subdivida la ropa según:**

Tipo de tejido (algodón, fibras mixtas, sintéticos, lana, prendas para lavar a mano). Color (separar las prendas coloreadas de las blancas y lavar las coloreadas a parte). Delicados (prendas pequeñas - como medias de nailon - elementos con ganchos - como sujetadores - ponerlos en una bolsa de tela).

### **Vaciar los bolsillos**

Objetos como monedas y encendedores pueden dañar la lavadora y el cesto. Controlar las teclas.

### **Seguir las recomendaciones de dosificación/aditivos**

Para optimizar el resultado de la limpieza, evitar el depósito de residuos de detergente en la ropa y ahorrar detergente previniendo los derroches.

### **Utilizar temperaturas bajas y duraciones más largas**

Los programas más eficientes en términos de consumo energético suelen ser aquellos que funcionan a temperaturas más bajas y de duración más larga.

### **Respetar las dimensiones de carga**

Para ahorrar agua y energía, cargar la lavadora sin superar la capacidad de carga indicada en la tabla "FICHA DE PROGRAMAS".

### **Ruido y contenido de humedad residual**

Son influidos por la velocidad de centrifugado: cuanto más alta es la velocidad de centrifugado, más alto es el nivel de ruido y más bajo el contenido de humedad residual.

## MANTENIMIENTO Y CUIDADOS

*Antes de realizar operaciones de limpieza o mantenimiento, apagar la lavadora y desconectarla de la red eléctrica. No utilizar líquidos inflamables para limpiar la lavadora. El mantenimiento y la limpieza de la lavadora se deben realizar regularmente (al menos 4 veces al año).*

### **Exclusión de agua y corriente eléctrica**



Cerrar el grifo del agua después de cada lavado. De este modo se limita el desgaste de la instalación hidráulica de la lavadora y se elimina el peligro de pérdidas.

Desconectar la clavija de la toma de corriente antes de limpiar la lavadora y hacer mantenimiento.

### **Limpieza de la lavadora**

La parte externa y las partes de goma se pueden limpiar con un paño embebido en agua tibia y jabón. No use solventes ni productos abrasivos. La lavadora posee un programa de "Limpieza automática" de su interior que se debe realizar sin ningún tipo de carga en el cesto.

El detergente (en un 10% de la cantidad aconsejada para prendas poco sucias) o algunos aditivos específicos para la limpieza de la ropa se podrán utilizar como coadyuvantes en el programa de lavado. Se aconseja efectuar el programa de limpieza cada 40 ciclos de lavado.

Para activar el programa, pulsar simultáneamente las teclas  y  5 segundos.

El programa comenzará automáticamente y tendrá una duración de 70 minutos aproximadamente. Para detener el ciclo pulsar la tecla START/PAUSE .

### **Limpieza del contenedor de detergentes**

Lavarlo debajo del agua corriente; esta limpieza se debe realizar frecuentemente.

### **Cuidado de la puerta y el cesto**

Dejar entreabierta la puerta para evitar que se formen malos olores.

### **Limpieza de la bomba**

La lavadora posee una bomba autolimpiante que no necesita mantenimiento. Pero puede suceder que objetos pequeños (monedas, botones) caigan en la precámara que protege la bomba, situada en la parte inferior de la misma.

! Verifique que el ciclo de lavado haya terminado y desconectar la clavija.

Para acceder a la precámara:

1. desenroscar la tapa de la bomba de desagüe girándola en sentido antihorario: es normal que salga un poco de agua;
2. limpiar bien el interior;
3. enroscar la tapa;

### **Controlar el tubo de alimentación del agua**

Controlar el tubo de alimentación al menos una vez al año. Si presenta grietas o rajaduras debe ser sustituido: durante los lavados, las fuertes presiones podrían provocar roturas imprevistas.

! No utilice nunca tubos ya usados.

## SISTEMA DE EQUILIBRADO DE LA CARGA

Antes de cada centrifugado, para evitar vibraciones excesivas y para distribuir la carga de modo uniforme, el cesto realiza rotaciones a una velocidad ligeramente superior a la del lavado. Si después de varios intentos, la carga todavía no está correctamente equilibrada, la máquina realiza el centrifugado a una velocidad inferior a la prevista. Cuando existe un excesivo desequilibrio, la lavadora realiza la distribución antes que el centrifugado. Para obtener una mejor distribución de la carga y su correcto equilibrado, se aconseja mezclar prendas grandes y pequeñas.





## TRANSPORTE Y DESPLAZAMIENTO

*No levantar la lavadora sosteniéndola por el plano superior.*

Desconectar la clavija de la toma de corriente y cerrar el grifo del agua. Comprobar que la puerta y el contenedor de los detergentes estén bien cerrados. Desconectar del grifo del agua el tubo de carga; desconectar el tubo de desagüe. Sacar toda el agua residual de los tubos y fijarlos para que no se dañen durante el transporte. Colocar los pernos de transporte. Seguir la secuencia inversa al procedimiento de desmontaje de los pernos de transporte descrito en las "Instrucciones de instalación".

## ANOMALÍAS Y SOLUCIONES

Puede suceder que la lavadora no funcione. Antes de llamar al servicio de asistencia, comprobar que no se trate de un problema fácilmente solucionable con la ayuda de la siguiente lista.

Anomalías	Posibles causas/Solución
La lavadora no se enciende.	La clavija no está introducida en la toma de corriente, o no hace contacto.
	En la casa no hay corriente.
El ciclo de lavado no comienza.	La puerta no está correctamente cerrada.
	La tecla ON/OFF  no se ha pulsado.
	La tecla AVVIO/PAUSA (START/PAUSE)  no se ha pulsado.
	El grifo de agua no está abierto.
	Se ha programado un arranque diferido.
La lavadora no carga agua (parpadea rápidamente el testigo de la primera fase de lavado).	El tubo de alimentación de agua no está conectado al grifo.
	El tubo está plegado.
	El grifo de agua no está abierto.
	En la casa no hay agua.
	No hay suficiente presión.
	La tecla START/PAUSE  no se ha pulsado.
La lavadora carga y descarga agua continuamente.	El tubo de desagüe no está instalado a 65 - 100 cm del suelo.
	El extremo del tubo de desagüe está sumergido en el agua.
	La descarga de pared no posee un respiradero.
	Si después de estas verificaciones, el problema no se resuelve, cierre el grifo de agua, apague la lavadora y llame al Servicio de Asistencia. Si la vivienda se encuentra en uno de los últimos pisos de un edificio, es posible que se verifiquen fenómenos de sifonaje, por ello la lavadora carga y descarga agua de modo continuo. Para eliminar este inconveniente se encuentran disponibles en el comercio válvulas especiales que permiten evitar el sifonaje.
La lavadora no descarga o no centrifuga.	El programa no incluye el desagüe: en algunos programas de lavado es necesario activarlo manualmente.
	El tubo de desagüe está doblado.
	El conducto de desagüe está obstruido.
La lavadora vibra mucho durante el centrifugado.	Durante la instalación, el cesto no ha sido desbloqueado correctamente.
	La lavadora no está nivelada.
	Existe muy poco espacio entre la lavadora, los muebles y la pared.
La lavadora pierde agua.	El tubo de alimentación de agua no está bien enroscado.
	El contenedor de los detergentes está atascado.
	El tubo de desagüe no está bien fijado.
Los testigos de las "opciones" y el testigo de "START/PAUSE  parpadean y uno de los testigos de "fase en curso" y "puerta bloqueada" queda encendido con la luz fija.	Apague la máquina y desconecte la clavija de la toma eléctrica, espere aproximadamente 1 minuto y luego vuelva a encenderla. Si la anomalía persiste, llamar al Servicio de Asistencia .
Se forma demasiada espuma.	El detergente no es específico para la lavadora (debe contener algunas de las frases "para lavadora", "a mano o en lavadora" o similares).
	La dosificación fue excesiva.
No se activa el Push & Go.	Después del encendido de la máquina se ha accionado un mando diferente de Push & Go. Apagar la máquina y pulsar Push & Go.
La lavadora secadora no seca.	La clavija no está bien introducida en la toma de corriente.
	En la casa no hay corriente.
	La puerta no está correctamente cerrada
	Todos los testigos de secado están apagados.

### Para descargar las instrucciones de seguridad, la ficha técnica y los datos energéticos:

- Visitar el sitio web <http://docs.indesit.eu>
- Utilizar el código QR
- **O contactar con el Servicio de Asistencia** (llamando al número indicado en la garantía). Cuando se contacta con el Servicio de Asistencia es necesario comunicar los códigos que figuran en la etiqueta de matrícula del producto.
- Para más información sobre la reparación y el mantenimiento se invita al usuario a visitar la página web: [www.indesit.com](http://www.indesit.com)

Es posible recuperar la información sobre el modelo utilizando el código QR que figura en la etiqueta energética. La etiqueta incluye también la identificación del modelo utilizable para consultar el portal del registro en <https://eprel.ec.europa.eu>.

