



PROGRAMVÁLASZTÓ GOMB
Nyomja meg többször egymás után a „P” gombot, amíg meg nem jelenik a kívánt program száma a kijelzőn (P1... Px) – lásd a lenti „Programtáblázatot”.

START/FOLYTATÁS GOMB
Nyomja meg ezt a gombot a kiválasztott program elindításához: a jelzőfény kigyullad, és a program végén kialszik.
Amikor az ajtót kinyitják egy mosogatási ciklus alatt, a ciklus átmenetileg szünetel: a Start jelzőfény világog. A ciklus folytatásához zárja be az ajtót, és nyomja meg ismét a Start gombot.

TÖRLÉS/KI GOMB
Nyomja meg ezt a gombot a kezelőlap kikapcsolásához.
Ha program futása közben nyomja meg a gombot, törli a folyamatban lévő programot, a gép pedig 1 percig leereszti a vizet (0:01 látható a kijelzőn).
Ha a gombot a mosogatógép kikapcsolt állapotában nyomja meg, a mosogatógép minden folyadékot leereszt (1 perces folyamat).

A KÉSZÜLÉK ELSŐ ALKALOMMAL TÖRTÉNŐ HASZNÁLATA ELŐTT OLVASSA EL FIGYELMESEN A JELEN GYORS ÚTMUTATÓT ÉS A SZERELÉSI ÚTMUTATÓT!

A MOSOGATÓGÉP KEZELŐLAPJA A TÖRLÉS/KI GOMB KIVÉTELÉVEL BÁRMELY GOMB MEGNYOMÁSÁRA AKTÍVÁLÓDIK. AZ ENERGIATAKARÉKOSSÁG ÉRDEKÉBEN A KEZELŐLAP 30 MÁSODPERC ELTELTÉVEL AUTOMATIKUSAN INAKTÍV LESZ, HA SEMMILYEN CIKLUST NEM INDÍTOTTAK EL.

Az opciók és a kijelző ismertetése

A SÓ JELZŐFÉNYE
Amikor világít (a ciklus végén), a sótartályt fel kell tölteni.

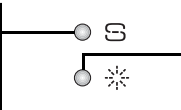

AZ ÖBLÍTŐSZER JELZŐFÉNYE
Amikor világít (a ciklus végén), az öblítőszer-adagolót fel kell tölteni.

MOSOGATÁSI IDŐ KIJELZÉSE
Jelzi a ciklus időtartamát és a hátralévő időt (0:perc). Ha a „Késleltetett indítás” ki van választva, a program indításáig hátralévő időt jelzi (0:00); 1 órán belül (0:perc).
Ha az „Fx Ey” üzenetek jelennek meg a kijelzőn, lapozza fel a „Mi a teendő, ha...” c. fejezetet a 6. oldalon.

POWERCLEAN®
A nagy nyomású vízugaraknak köszönhetően ez az opció intenzívebb és hatékonyabb mosogatást biztosít az alsó kosár meghatározott területén. Ez az opció fazekak és lábasok mosogatására ajánlott (lásd a 4. oldalt). A gomb megnyomásával aktiválhatja a PowerClean® funkciót (a jelzőfény kigyullad).

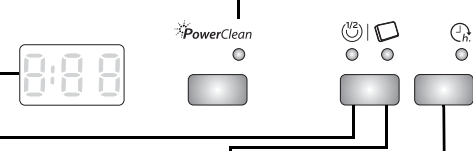

FÉLTÖLTET GOMB
Féltöltetes ciklus használható a felső vagy az alsó kosárnál.
Válassza ki a szükséges programot, majd nyomja meg a „Féltöltet” gombot – a jelzőfény kigyullad.
A program végén kialszik. A „Féltöltet” opció a programtáblázatban jelzett programokkal használható.

A TABLETTA BEÁLLÍTÁSA
Ez a beállítás lehetővé teszi a ciklus teljesítményének optimalizálását a használt mosogatószer típusának megfelelően.
Tartsa lenyomva a Tabletta gombot 3 másodpercig (amíg a jelzőfény ki nem gyullad), ha tablettás kivitelű kombinált mosogatószer használ (öblítőszer, só és mosogatószer 1 dózisban).
Ha mosogatóport vagy mosogatógélt használ, a kezelőlapon nem világíthat a Tabletta jelzőfény.

„KÉSELTETETT INDÍTÁS” GOMB
Nyomja meg (többször egymás után) a gombot a program indításának késleltetéséhez – a késleltetés jelzője bekapcsol. 1 és 24 óra közötti időtartam állítható be. A gomb minden egyes megnyomásával a késleltetés egy órával nő, és „h 24” után ismét „h 00” értékre vált. Amikor ezt a lehetőséget választja, a késleltetés jelzője bekapcsol. A beprogramozás után nyomja meg a START gombot. A mosogatógép a beállított időpontban elindul.

Programtáblázat			Választható beállítások	Töltési ajánlások	Mosogatószer	Fogyasztás			Szárítási fázis
Programok						Liter	kWh	Perc ¹⁾	
P1	Szenzor	40-70 °C	Késleltetés Féltöltet PowerClean®	Ajánlott program normál mosogatáshoz, rászáradt ételmaradékok esetén.	X	7-15	1,00-1,70	70-172	Teljes
P2	Előmosogatás	hideg	Késleltetés	Ezt a programot olyan edényekhez használhatja, amelyeket később szeretne elmosogatni.	—	4,0	0,01	14-16	NINCS
P3	Gyors	45 °C	Késleltetés	Ezt a programot olyan enyhén szennyezett edényekhez használja, amelyeken nincsenek rászáradt ételmaradékok.	X	11,0	0,85	30-50	NINCS
P4	Eco ²⁾	50 °C	Késleltetés Féltöltet PowerClean®	Átlagosan szennyezett edényekhez használatos program, amely az összesített energia- és vízfogyasztás szempontjából a leghatékonyabb.	X	10,0	0,92	240	Teljes
P5	Napi	60 °C	Késleltetés Féltöltet	Normál vagy erősen szennyezett edényekhez használatos program.	X	11,0	1,30	80-95	Teljes
P6	Gőz		Késleltetés PowerClean®	Gőztisztítást is magában foglaló program az erősen szennyezett edények, fazekak és lábasok tisztítására. Nincs szükség áztatásra vagy kézi előmosogatásra.	X	14,5	1,75	180-190	Teljes

1) Az EN 50242 sz. európai szabvánnyal összhangban, normál körülmények között (egyéb opciók nélkül) elért programadatok, amelyek a körülmények függvényében változhatnak. Az érzékelőket is használó programoknál akár 20 perces eltérés is előfordulhat a készülék automatikus kalibrálási rendszere miatt.
2) Referenciaprogram az energiatakarékosági jelöléshez az EN 50242 sz. szabvány előírásaival összhangban. – Megjegyzés a bevizsgáló intézetek számára: Az EN/Szabvány szerinti töltési összehasonlító tesztre és egyéb tesztekre vonatkozó adatokért írjon a „contact@whirlpool.com” címre.

*Energiafogyasztás készenléti módban: 1,27 W / Kikapcsolt állapotban: 0,40 W.

5019 300 02456

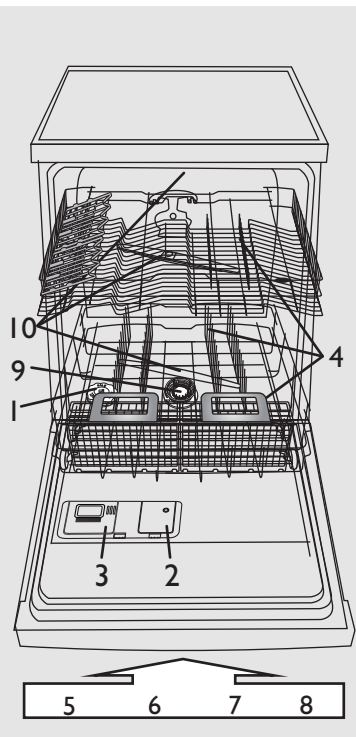

A vízkeménységet csak az első mosogatás előtt kell beállítani, illetve akkor, ha a vízkeménység megváltozott.

i A vízkeménység szintje gyárilag közepesen kemény vízre van beállítva (4. szint).

! Mosogatószerek.
Mosogatópor vagy gél állagú mosogatószer használata esetén sót is használjon, a vízkeménységi szintet pedig a lenti táblázatnak megfelelően állítsa be.
A tabletták ugyan már eleve tartalmaznak sót, ennek ellenére azt javasoljuk, hogy regeneráló sót is használjon.

- Tartsa lenyomva egyszerre a **PROGRAMVÁLASZTÓ** gombot és a **TÖRLÉS/KI** gombot legalább 3 másodpercig.
- A kijelzőn megjelenik a vízkeménység aktuális beállítása.
- Nyomja meg a **PROGRAMVÁLASZTÓ** gombot a beállítás értékének növeléséhez. Az értéktartomány 1-től 7-ig terjed (amikor elérte a 7. szintet, a Start gomb következő megnyomására a beállítási szint visszatér az 1-re).
- Várjon 30 másodpercet (a kezelőlap kikapcsol), vagy nyomja meg a **Start/Folytatás** gombot a beállítás mentéséhez.

1. Kérdezze meg a vízszolgáltató társaságtól a vízkeménység értékét...				2. ...adja meg ezt az értéket a mosogatógépen	SÓ szükséges
Német keménységi fok °dH	Francia keménységi fok °fH	Angol keménységi fok °eH	Vízkeménységi szint	A kijelzőn látható érték	
0-5	0-9	0-6,3	Lágy	1	NINCS
6-10	10-18	7-12,6	Közepes	2	
11-15	19-27	13,3-18,9	Átlagos	3	IGEN
16-21	28-37	19,6-25,9	Közepesen kemény	4	
22-28	38-50	26,6-35	Kemény	5	
29-35	51-63	35,7-44,1	Nagyon kemény	6	
36-50	64-90	44,8-62,4	Rendkívül kemény	7	

A sótartály feltöltése – A vízkő feloldása (nem szükséges, ha a vízkeménységi szint beállítása „lágy”!)

Napi ellenőrzés

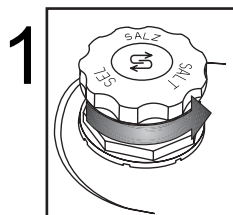

Optikai kijelző (a modelltől függően).
Csavarja le a kupakot.

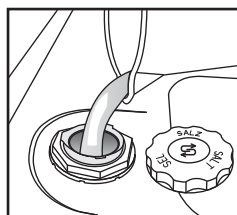

Csak az első mosogatás előtt töltsön a sótartályba vizet.

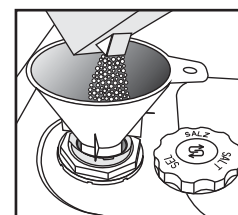

Töltsön be sót (soha ne töltsön be mosogatószert!) min. 0,8 kg/max. 1 kg.

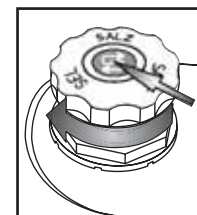

Csavarja rá a kupakot. A kupak körül lévő sómaradványokat el kell távolítani. Bizonyos sótartályoknál a kupakba be van építve egy szintjelző (lásd alább az ellenőrzés módját).

- 1 - sótartály
- 2 - öblítőszer-adagoló
- 3 - mosogatószer-adagoló
- 4 - kosárrendszer
- 5, 6, 7, 8 - a kezelőlapon elérhető funkciók
- 9 - szűrők
- 10 - szórókarok

! Regeneráló só betöltésekor **azonnal** indítson el egy mosogatóprogramot (az „Előmosogatás” önmagában **nem** elegendő). A kiömlő sós oldat vagy sószemek mély korróziót okozhatnak, és helyreállíthatatlanul károsíthatják az inox acél részegységeket. Ilyen esetre vonatkozó reklamációnál nem nyújtunk semmiféle garanciát.

(a modelltől függően)

Só jelzőfény a kezelőlapon

i Előfordulhat, hogy néhány mosogatási ciklus végén a sószint jelzőfénye tovább világít. Ha a víz keménységi foka 1-es szintre van beállítva (lágy), nem szükséges sót adagolni, és a só jelzőfénye kikapcsolt állapotban marad.

Só jelzőfény a sótartály kupakján

▶ S A jelzőfény akkor gyullad ki, amikor a SÓ UTÁNTÖLTÉSÉRE VAN SZÜKSÉG.

▶ zöld: OK. szintelen: UTÁNTÖLTÉS SZÜKSÉGES.

Öblítőszer betöltése (tabletták használatakor nem szükséges). Az öblítőszer-adagolás beállítása.

Napi ellenőrzés

2

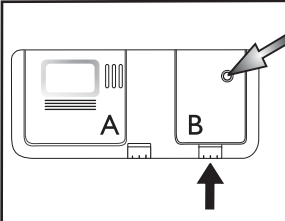

Optikai kijelző.

Szükség esetén nyissa fel a „B” fedelet (nyomja meg a kijelölt gombot).

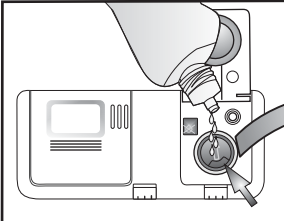

Töltsön be öblítőszer a max. vonalig ~150 ml.

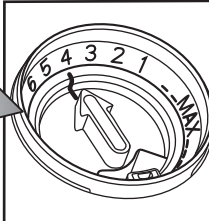

Az öblítőszer mennyiségét az alkalmazott mosogatószer szerint kell meghatározni. Minél alacsonyabb a beállítás, annál kevesebb öblítőszer szükséges (gyári beállítás: 4-es állás). A „B” fedél felnyitásához nyomja meg a gombot. Egy érmével vagy hasonló tárggyal forgassa el a nyilat a kívánt állásba. Az öblítőszer-adagolás beállítását követően csukja vissza a fedelet.

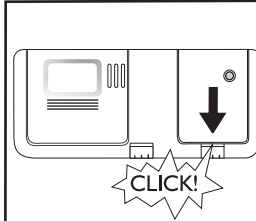

CLICK!

(a modellől függően)

Öblítőszer jelzőfénye az kezelőlapon

Ellenőrizze az öblítőszer jelzőfényét, hogy milyen a feltöltési szint az adagolóban.

A jelzőfény akkor gyullad ki, amikor az ÖBLÍTŐSZER UTÁNTÖLTÉSÉRE VAN SZÜKSÉG.

Öblítőszer jelzőfénye az adagolón

sötét: OK. színtelen: UTÁNTÖLTÉS SZÜKSÉGES.

! Csak mosogatógépekhez használható öblítőszer alkalmazzon. Ha véletlenül kifolyik az öblítőszer, akkor azt **azonnal** törölje le. Így elkerülheti a túlzott mértékű habképződést, ami a készülék hibás működését okozhatja.

i Ha az edények csíkosak, csökkentse az öblítőszer mennyiségét úgy, hogy a tárcsát egy alacsonyabb állásba (1-3) forgatja. Ha az edények szárítása nem tökéletes, növelje az öblítőszer mennyiségét úgy, hogy a tárcsát egy magasabb állásba (5-6) forgatja. A műanyag edények nehezebben száradnak meg, és a helyzet akkor sem javul, ha magasabb pozíciót állít be.

i Lehetséges, hogy az öblítőszeret tartalmazó mosogatószereknek csak hosszabb programnál van megfelelő hatásuk. Rövid programoknál mosogatószer-maradvány jelentkezhet (ha szükséges, használjon mosogatóport). Az öblítőszeret tartalmazó mosogatószerek sokszor túl sok habot képeznek.

Mosogatószer betöltése – Csak kifejezetten mosogatógépek számára készült mosogatószereket használjon, a gyártó ajánlásaival összhangban. Napi használat

3

Nyissa fel az „A” fedelet (nyomja meg a jelölt gombot).

A mosogatószer adagolása: a **tabletta / por / gél** a nagy rekeszbe kerüljön. Kérjük, ellenőrizze a mosogatószer gyártójának ajánlását a mosogatószer csomagolásán.

Egy ciklushoz csak egy tablettát használjon, és azt mindig a mosogatószer-adagolóba helyezze.

Néhány tablettatípus nem tud feloldódni teljesen a rövid programok során (Törékeny, Gyors, Kézi mosás); a tablettát az edénytartó aljába helyezve elősegítheti az oldódást és a mosogatót.

A megjelölt bordákat megnyomva zárja vissza a fedelet.

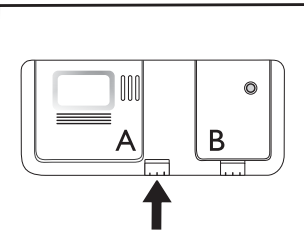
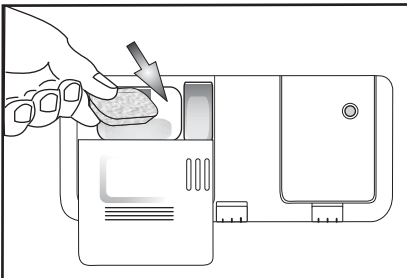
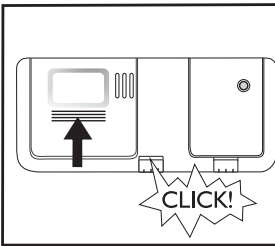
CLICK!

FELSŐ KOSÁR – a modelltől függően

4

A - Lehajtható eszköztartó elemek (2 vagy 4): vízszintes pozícióban csészékhez/hosszú edényekhez/talpas poharakhoz.

A – ZÁRVA

A – NYITVA

A NYITÁSA:

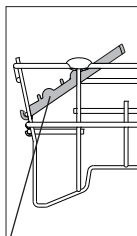
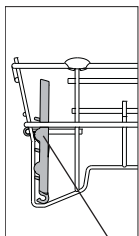

Forgassa el a lapot az óramutató járásával megegyező irányba, és akassza a kosárra.

A

B – Evőeszközkosár: a felső kosárba lehet helyezni, amikor a „Féltöltet/Multizone” opció van kiválasztva. A **rácsot (F)** el kell távolítani.

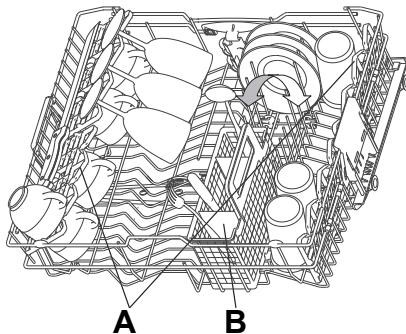

A

B

A felső kosár magasságának beállítása (ha van).

Hasznos lehet a felső kosár felemelése, hogy több hely legyen az alsó kosárban, vagy a leeresztése, hogy hosszú talpu poharakat lehessen betölteni.

- Fogja meg és vegye ki a két oldalsó kart (C) (ugyanazon a szinten kell lenniük), és emelje fel vagy engedje le a felső kosarat.

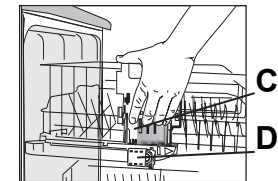

C

D

A felső kosár eltávolítása (ha van)

Hasznos lehet eltávolítani a felső kosarat, hogy a nagy darabokat bepakolja az alsó kosárba.

- Nyissa ki a két rögzítőelemet (D) a felső kosár kivételéhez (amikor a felső kosár a helyén van, a rögzítőelemeknek zárva kell lenniük).

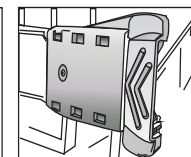
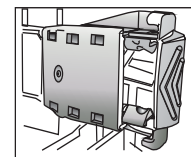

D – ZÁRVA

D – NYITVA

ALSÓ KOSÁR – a modelltől függően

A PowerClean® használata

A PowerClean® funkció a készüléküreg hátsó részén lévő speciális fűvókarendszer segítségével intenzívebben mosogatja el a fokozottan szennyezett edényeket.

1. A hátsó tányértartókat lehajtvá állítsa be a PowerClean® területét (G), hogy be lehessen pakolni a fazekakat.

2. Pakolja be a fazekakat és lábasokat függőlegesen megdöntve a PowerClean® területére. **A fazekakat a nagynyomású vízugarak felé kell megdönteni.**

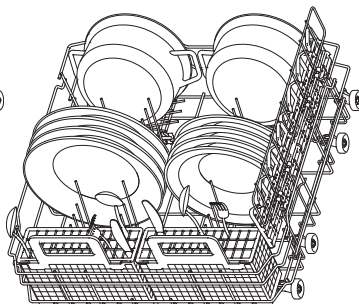
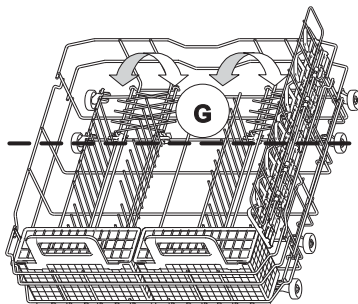
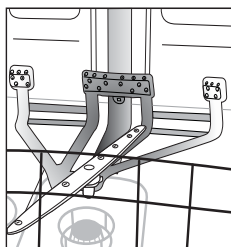

E – Evőeszközkosár

F – Rács: segít elkülönítve tartani az evőeszközöket a jobb mosogatási eredmény érdekében.

G – Függőleges tányértartók: a fazekak behelyezése érdekében lehajthatók.

H – Oldalsó tartó összecusukható lapokkal (ha rendelkezésre áll): a polcokat hosszú eszközök vagy csészék tárolására használhatja.

AZ OLDALSÓ TARTÓ KIVEHETŐ: húzza a tartót a kosár eleje felé, emelje meg, és vegye ki.

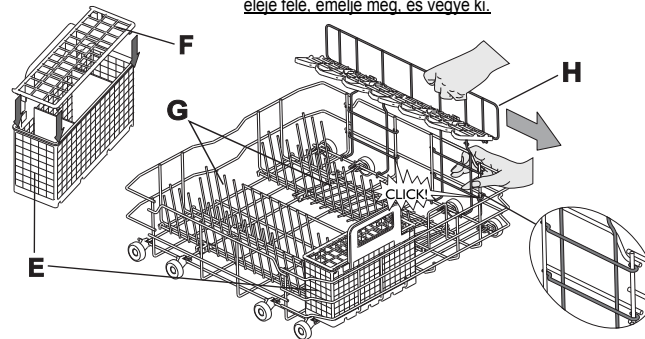

5



Az edényeket úgy helyezze el, hogy az edények üregeiben ne maradjon víz, és a szűrőkarok szabadon foroghassanak. Kizárólag mosogatógépben való tisztításra alkalmas edényeket szabad a készülékbe rakni. A mosogatógépben ne mosogasson fa-, alumínium-, ón-, ezüst- és mintsás (nem mázas) edényeket. A kosarakban az edényeket (pl. tányérok, tálak, fazekak) megfelelő módon kell elhelyezni, hogy a víz lefolyhasson.

A készülék bekapcsolása: nyomja meg bármelyik gombot (a TÖRLÉS/Ki gomb kivételével) a kezelőlap bekapcsolásához és a programozás megkezdéséhez.

HU -4-

Program kiválasztása

6

Programok áttekintése

A programok lehetséges számának maximumát a „Táblázat” c. fejezet mutatja be. A készüléken rendelkezésre álló programok a kezelőlapon található (1. oldal).



Válassza ki a programot a mellékelt programtáblázatnak megfelelően (1. oldal).

A program időtartama a lakásban meglévő külső körülményektől (hőmérséklet, nyomás stb.) függ.

Higiéniai okokból ajánlott havonta legalább egyszer egy magas hőmérsékletű ciklust lefuttatni (pl. az Intenzív 65 programot). Ez segít tisztán és hibátlan állapotban tartani a készüléket, illetve megakadályozza a kellemetlen szagok megjelenését.

Mosogatási ciklus

7

A mosogatógép ajtajának csukva kell lennie, a vízcsapnak pedig nyitva.

Program szüneteltetése (pl. ha be kíván tenni egy darabot):

- Óvatosan nyissa ki az ajtót (a program szünetel), és helyezze be a darabo(ka)t (ügyeljen a **FORRÓ GŐZRE!**).
- Zárja be az ajtót, és nyomja meg a **START** gombot ismét a ciklus újbóli elindításához (a program folytatja a ciklust attól a ponttól, ahol félbeszakadt).

Futó program törlése:

- Nyomja meg a **TÖRLÉS/KI** gombot.
- (A készülék legfeljebb 1 percig leereszti a vizet, majd kikapcsol.)

A folyamatban lévő program megváltoztatása:

- Nyomja meg a **TÖRLÉS/KI** gombot a futó program törléséhez.
- (A készülék legfeljebb 1 percig leereszti a vizet, majd kikapcsol.)
- Nyomja meg a „**TÖRLÉS/KI**” gomb kivételével bármelyik gombot a készülék bekapcsolásához.
- Válasszon egy új programot.
- Nyomja meg a **START** gombot.

A készülék kikapcsolása. Minden rendben...

8

A program befejezése után a készülék automatikusan **készenléti** üzemmódba kapcsol. Az összes jelzőfény kialszik.

Legyen körültekintő az ajtó kinyitásakor: gőz csaphat ki a készülékből.

Pakolja ki az edényeket a készülékből. Kezdje az alsó kosárral, hogy az edényeken maradt esetleges vízcseppek ne hulljanak az alsó edényekre.

Tisztítás és karbantartás

9

Szűrők
Ellenőrizze, és szükség esetén tisztítsa meg őket.

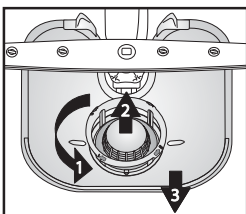

Csavarja ki a mikroszűrőt (1), vegye ki (2), és vegye ki a finomszűrőt (3)...

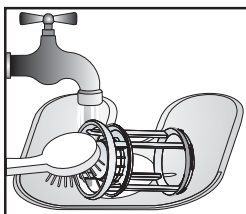

Folyó víz alatt öblítse le.

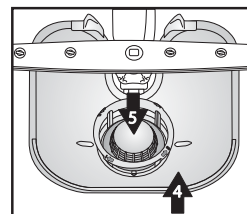

Helyezzen be.

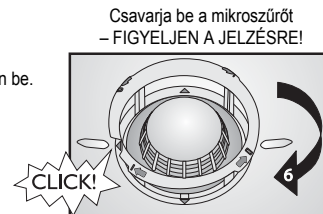

Csavarja be a mikroszűrőt – FIGYELJEN A JELZÉSRE!

Kisebb meghibásodások megoldása önerővel...

10

Szűrőkarok
Távolítsa el az akadályokat/lerakódásokat.



Csavarja ki és távolítsa el a felső kart...

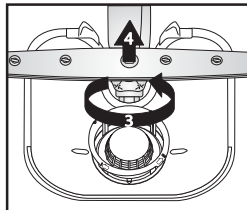

Csavarja ki és távolítsa el az alsó kart...

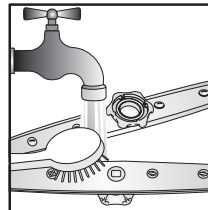

Folyó víz alatt tisztítsa meg a szűrőfejek fűvókáit (szükség esetén használjon fogpiszkálót)...

Helyezze be és csavarja szorosan a helyére a felső és alsó kart.

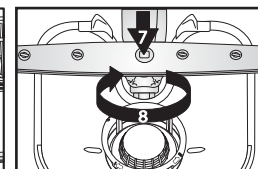
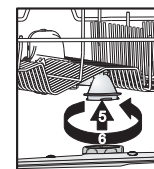



Ha a mosogatógép működésében zavar lépne fel, akkor a vevőszolgálat kihívása előtt az alábbi ellenőrzésével próbálja meg orvosolni a problémát: Az alábbi műveletsorok lehetővé teszik a rendellenességek nagy részének kiküszöbölését és a készülék működőképességének gyors helyreállítását.

A készülék...	Lehetséges okok...	Megoldások...
a só jelzőfény világít	- A sótartály üres. (A sótartály feltöltése után előfordulhat, hogy néhány mosogatási ciklus végén a sószint jelzőfénye tovább világít.)	- Töltse fel a tartályt sóval (további tudnivalók: 2. oldal). - Állítsa be a vízkeménységet. Lásd a 2. oldalon található táblázatot.
az öblítőszer-adagoló jelzőfénye világít	- Az öblítőszer-adagoló üres.	- Töltse fel az adagoló öblítőszerrel (további tudnivalók: 3. oldal).
...nem működik/nem indul el	- Be kell kapcsolni a készüléket. - A mosogatógép ajtaja nincs becsukva. - A „Késleltetett indítás” opció BE van kapcsolva.	- Ha nincs áramellátás, ellenőrizze a biztosítékot a lakásban. - Ellenőrizze, hogy a mosogatógép ajtaja be van-e csukva.
...,F6 E7” vagy „F6 E1” vagy „H2O” hibajelzést mutat	- A vízcsap zárva van. - Túl alacsony a víznyomás. - Megtört a vízvezető cső, vagy eltömődtek a bemeneti szűrők.	- A vízcsapnak nyitva kell lennie. - A vízcsapnak teljesen nyitva kell lennie a vízvezetés alatt (minimális kapacitás: 0,5 liter/perc). - A vízvezető cső nem lehet megtörve, és a vízcsap csatlakozójának szűrője nem lehet elszennyeződve vagy eltömődve.
...,F6 E3” hibajelzés látható/a program túl korán fejeződik be (az edények piszkosak és nedvesek)	- Szennyezett vagy eltömődött szűrők vagy szűrőkarok. - Túl kevés víz van a mosogatógép vízrendszerében. - A lefolyócső rosszul van bekötve. - A hab szintje magas.	- Tisztítsa meg a szűrőket és a szűrőkarokat. - A homorú darabokat (pl. tálak, csészék) úgy kell elrendezni, hogy azok lefelé nézzenek a kosárban. - A lefolyócsövet megfelelően kell bekötni (a magasra szerelt készülékeknél hagyjon min. 200-400 mm helyet a készülék alsó szélétől) – lásd a Szerelési utasításokat. - Ismétlje meg a műveletet mosogatószer nélkül, vagy várjon, amíg a hab eltűnik.
...,F8 E1” hibajelzés látható	- A szűrők szennyezettek. - Megtört lefolyócső. - A szifon csőcsatlakozása zárva van.	- Tisztítsa meg a szűrőket. - A lefolyócső nem törhet meg. - El kell távolítani a szifon csőcsatlakozásából a zárólemezt.
...a kijelzőn más hibakódok világitanak: „Fx Ey”	- A készülék műszakilag hibás.	- Hívja a gyár ügyfélszolgálatát (adjja meg a hibakódot). Zárja el a vízcsapot.

Miután végrehajtotta a fenti műveletsort, a hibáüzenetnek törölnie kell. Az esetek nagy részében a rendellenesség így megszűnik.

ALAPHELYZETBE ÁLLÍTÁS:

- ➔ Nyomja meg a „TÖRLÉS/KI” gombot.
- ➔ Zárja be az ajtót.
- ➔ Legfeljebb 1 percig automatikusan vízleeresztés történik.
- ➔ A készülék újraindításra kész.

Az edények és evőeszközök...	Lehetséges okok...	Megoldások...
...nem tökéletesen tiszták/az edényeken ételmaradék van	- Túl kevés hely van az edények között (a homorú darabok rossz elrendezése a kosárban). - Túl kevés a mosogatószer; a mosogatószer túl régi vagy helytelenül van tárolva. - A hőmérséklet nem elég magas az erősen szennyezett edényekhez. - A mosogatógép bepakolása az alsó és a felső kosár használatával a „Half load (Féltöltet)/Multizone” opció egyidejű alkalmazása mellett. - Eltömődött szűrőkarok, szennyezett vagy nem megfelelően beszerelt szűrők. - A szűrőkarok mozgását az edények vagy az evőeszközök akadályozzák.	- Úgy helyezze el az edényeket, hogy azok ne érjenek egymáshoz. A homorú darabokat (pl. tálak, csészék) úgy kell elrendezni, hogy azok lefelé nézzenek a kosárban. - Szükség esetén használjon több mosogatószert, és az adagolásra vonatkozóan tartsa be a gyártó utasításait. A mosogatószert mindig száraz helyen tárolja, és ne tárolja hosszú ideig. - Erősen szennyezett edények esetén válasszon magasabb hőmérséklettel rendelkező mosogatóprogramot (lásd a programtáblázatot az 1. oldalon). - Ha kiválasztja a „Half load (Féltöltet)/Multizone” opciót (amennyiben rendelkezésre áll), ne feledje, hogy csak a felső kosarat vagy csak az alsó kosarat pakolja meg a mosogatási teljesítmény növelése és így az optimális mosogatási eredmények elérése érdekében. - A szűrőkarok nem lehetnek eltömődve, a szűrők nem lehetnek szennyezettek, és a szűrőket megfelelően kell beszerelni (lásd a 5. oldalon a „Karbantartás és ápolás” c. fejezetet). - A szűrőkaroknak szabadon kell forogniuk, az edények és evőeszközök nem akadályozhatják mozgásukat.

Az edények és evőeszközök...	Lehetséges okok...	Megoldások...
...lerakódások vannak: regenerálósó-maradvány.	<ul style="list-style-type: none"> - A víz túl kemény. - A sótartály kupakja nyitva van. - Nincs elég öblítőszer. 	<ul style="list-style-type: none"> - A nagyon kemény vízü területeken több regenerálósót kell betölteni (lásd „A vízkeménység beállítása” c. fejezetet a 2. oldalon). - Jól zárja le a sótartály kupakját. - Ha kombinált hatású mosogatószeret használ, próbáljon több öblítőszerrel betölteni.
...nem száradtak meg.	<ul style="list-style-type: none"> - A műanyag tartók rosszul száradnak. - A tiszta edények a mosogatógépben maradtak hosszabb ideig a ciklus befejeződése után (pl. amikor a „Késleltetett indítás” opciót használta). - A homorú darabok rossz elrendezése a kosárban. - Helytelen öblítőszer-adagolás. - Gyors program van kiválasztva. 	<ul style="list-style-type: none"> - A szintetikus anyagok rosszul száradnak; ha a ciklus végén nedvesek, törölje azokat szárazra. - Ilyen esetben a vízcsapok jelenléte az edényeken és a mosogatógép oldalfalain normális jelenség. Próbálkozzon az ajtó kinyitásával 5 perccel azeelőtt, hogy kipakolná az edényeket. - Az edényeket úgy helyezze el, hogy az üregükben ne maradjon víz. - Növelje meg az öblítőszer mennyiségét (lásd az „Öblítőszer betöltése” c. fejezetet a 3. oldalon). - A Gyors program 40 °C/45 °C enyhén szennyezett edények gyors elmosogatására szolgál. Ha közepesen/erősen szennyezett edényekből álló teljes töltethez használja, előfordulhat, hogy az edények nem száradnak meg teljesen. Ebben az esetben válasszon normál hosszúságú programot. A legjobb eredmények elérése érdekében hagyja nyitva az ajtót a program befejeződése után, és várjon 15 percet, mielőtt kipakolná a mosogatógépet.
...műanyag részei elszíneződtek.	<ul style="list-style-type: none"> - Paradicsomlé/sárgarépalé. 	<ul style="list-style-type: none"> - Többek között a paradicsomszósza a műanyag részek elszíneződését okozhatja. Mosogatópor használata ajánlott, mivel az lehetővé teszi kissé magasabb dózis alkalmazását a jobb fehérítés érdekében. Használjon magasabb hőmérsékletű programokat.
...matt poharak stb.	<ul style="list-style-type: none"> - Mosogatógépben való mosogatra nem alkalmas edények (porcelán). 	<ul style="list-style-type: none"> - Kizárólag mosogatógépben való tisztításra alkalmas edényeket szabad a készülékbe rakni.
...eltávolítható lerakódások a poharakon.	<ul style="list-style-type: none"> - Poharakhoz nem alkalmas programok használata. 	<ul style="list-style-type: none"> - Az edényeket együtt kell bepakolni, és ügyelni kell, hogy ne érjenek egymáshoz. Ne tegye az üvegárukat másokkal együtt a kosarakba. Használjon poharakhoz alkalmas programot.
...a poharak nem csillognak.	<ul style="list-style-type: none"> - Mosogatógépben való mosogatra nem megfelelő poharak (porcelán). 	<ul style="list-style-type: none"> - Egyes pohárfajták nem mosogathatók mosogatógépben.
...maradandó lerakódások a poharakon.	<ul style="list-style-type: none"> - Szívánányhatás. 	<ul style="list-style-type: none"> - Ez a jelenség visszafordíthatatlan. A következőket javasoljuk a jövőre nézve: <ul style="list-style-type: none"> - Módosítsa a vízlágyító-adagolás rendszerének vezérlését. - Legyen körültekintő – tartsa be az ajánlott mosogatószer-adagolást. - Kombinált hatású tabletták esetén olvassa el a mosogatószer gyártójának ajánlásait.
...a teáscsészék elszíneződése és szennyeződése nem tűnik el a mosogatógépben való mosogatra után.	<ul style="list-style-type: none"> - A fekete teában jelen lévő tein. 	<ul style="list-style-type: none"> - Teafoltok esetén a fehérítési hatás javítása érdekében tegyen egy teáskanal szódabikarbónát a mosogatószer mellé a mosogatószer-adagolóba.
...rozsdafoltok.	<ul style="list-style-type: none"> - Előmosogatra program nem volt használatban. 	<ul style="list-style-type: none"> - Sót vagy savat tartalmazó ételmaradékok rozsdafoltot okozhatnak az inox evőeszközökön is. Ezért, ha csak később mosogtatja el az edényeket, mindig használja az Előmosogatra programot.
...más foltok.	<ul style="list-style-type: none"> - Nagyon kevés az öblítőszer. 	<ul style="list-style-type: none"> - Foltok megjelenésekor növelje meg az öblítőszer mennyiségét (lásd az „Öblítőszer betöltése” c. fejezetet a 3. oldalon). - Ha kombinált hatású mosogatószert használ, esetleg töltsön be több öblítőszerrel.
...csíkok.	<ul style="list-style-type: none"> - Túl sok az öblítőszer. 	<ul style="list-style-type: none"> - Csíkok megjelenésekor csökkentse az öblítőszer mennyiségét (lásd az „Öblítőszer betöltése” c. fejezetet a 3. oldalon). - Ha öblítőszerrel tartalmazó kombinált mosogatószert alkalmaz, ne töltsön a gépbe külön öblítőszerrel.
...hab	<ul style="list-style-type: none"> - Helytelen mosogatószer-/öblítőszer-adagolás. 	<ul style="list-style-type: none"> - Csak a szükséges mennyiségű mosogatószer/öblítőszerrel használja, mivel a túlzott mennyiségek habképződéshez vezethetnek.

Ha a fenti ellenőrzések végrehajtása után a hiba továbbra is jelentkezik, húzza ki a hálózati csatlakozót, és zárja el a vízcsapot. Vegye fel a kapcsolatot a Vevőszolgálattal (lásd a jótállást). Mielőtt kapcsolatba lépne az ügyfélszolgálattal, jegyezze fel az alábbiakat:

- a hiba leírása,
- a mosogatógép típuszáma,
- a vevőszolgálat kódja, illetve az ajtóbelső jobb oldalán található öntapadós címkén szereplő vevőszolgálati szám.

Service: 0000 000 00000 00 0000 000000



Általános óvintézkedések és ajánlások

1. Csomagolás

A csomagolóanyag 100%-ban újrahasznosítható, amit a  szimbólum jelez.

2. A csomagolóanyag eltávolítása, a tartalom ellenőrzése

Kicsomagolás után győződjön meg arról, hogy a mosogatógép szállítás közben nem károsodott-e, illetve az ajtó tökéletesen záródik-e. Kételey esetén forduljon szakemberhez vagy a kereskedőhöz.

3. A mosogatógép első használata előtt

- A készülék minimum 5 °C-os környezeti hőmérsékleten tud megfelelően működni.
- A mosogatógép tökéletes működését a gyártó tesztelte. A tesztet követően a gépben maradhat néhány vízcsepp/vízfolt, ami az első mosogatást követően eltűnik.

4. Energia- és víztakarékosság

- Ne öblítse le az edényeket folyó víz alatt.
- A mosogatógépet mindig telepakolva használja, vagy használja a „Föltöltet/Multizone” opciót (ha van ilyen).
- Ha környezetbarát energiaforrások állnak rendelkezésre (pl. napelemek, hőszivattyú vagy központi fűtés), akkor max. 60 °C-ig a melegvízrendszerhez csatlakoztassa a mosogatógépet. Bizonyosodjon meg arról, hogy a vízbevezető cső megfelelő típusú („70 °C Max” vagy „90 °C Max”).

5. A gyermekek biztonsága

- A csomagolóanyagokat tartsa a gyermekektől elzárva.
- Soha ne engedje, hogy gyermekek játsszanak a mosogatógéppel.
- A mosogatószeret, az öblítőt és a regenerálósót gyermekektől elzárva tárolja.

6. Biztonsági előírások

- Gyermekek, illetve fizikai vagy mentális képességeikben akadályozott személyek csak a biztonságukért felelős személy felügyelete mellett használhatják a készüléket, aki garantálja a készülék biztonságos használatát.
- Tilos a készüléket kültéren üzemeltetni.
- A mosogatógép közelében ne tároljon gyúlékony anyagokat.
- A mosogatógépben található víz nem ivóvíz.
- Tilos oldószereket önteni a mosogatóterbe, mert ez **robbanásveszélyes!**
- Nyitott ajtnál vigyázzon a **botlásveszély miatt!**
- A nyitott ajtó csak az edényekkel telt, kivett kosár súlyát bírja el. Ennek megfelelően tilos a nyitott ajtóra más tárgyakat rátenni, továbbá tilos az ajtóra ráülni vagy ráállni.
- A hegyes darabokat, amelyek sérülést okozhatnak (pl. kések), az evőeszköztartóba a hegyes végükkel lefelé kell behelyezni. A hosszú konyhai eszközöket vízszintes helyzetben, hegyükkel a mosogatógép belseje felé fordítva kell betenni a felső kosárba.

- Minden tisztítási vagy karbantartási műveletet megelőzően húzza ki a hálózati csatlakozót, és zárja el a vízcsapot; járjon el így minden működési zavar esetén is.
- A javításokat és a technikai módosításokat csak szakember végezheti.

7. Fagyállóság

Ha a készüléket fagyveszélynek kitett helyiségben üzemelteti, a vizet teljesen le kell eresztetni. Zárja el a vízcsapot, kösse ki a be- és kifolyócsöveket, majd hagyja kifolyni a vizet. Bizonyosodjon meg arról, hogy legalább 1 kg oldott regenerálós található a sótartályban annak érdekében, hogy megvédje a készüléket az akár –20 °C-os hőmérséklettől. Amikor a program folytatódik, egy hibaüzenet jelenhet meg (lásd a 6. oldalt).

„F6 E1” – a készüléknek minimum 5 °C-os környezeti hőmérsékleten kell maradnia legalább 24 óráig. Ezen hibák kiküszöbölése után állítsa a készüléket ALAPHÉLYZETBE (lásd a „Mi a teendő, ha...” c. fejezetet).

8. Hulladékba helyezés

- A mosogatógép újrahasznosítható anyagok felhasználásával készült. Kiselejtezéskor a hulladék-elhelyezésre vonatkozó helyi előírások szerint járjon el. Tegye használhatatlanná a készüléket a hálózati zsinór elvágásával. A gyermekek számára veszélyes helyzetek (pl. fulladásveszély) elkerülése érdekében az ajtó zárját használhatatlanná kell tenni, hogy az ajtót többé ne lehessen becsukni.
- Ez a készülék az elektromos és elektronikus berendezések hulladékairól szóló 2002/96/EK sz. (WEEE) irányelv szerinti jelölést hordozza. A hulladékká vált készülék szabályszerű leselejtezésével Ön segít elkerülni a környezetre és az emberi egészségre esetlegesen gyakorolt káros hatásokat. Egy ilyen készülék helytelen hulladékkezelése és nem szelektív hulladékok közé juttatása negatív következményekkel járhat. A terméken vagy

a kísérő dokumentumokon látható  jelzés arra utal, hogy ezt a készüléket nem szabad háztartási hulladékként kezelni, hanem az elektromos és elektronikus berendezések újrahasznosításával foglalkozó hivatalos gyűjtőhelyek valamelyikén kell leadni. A készülék hulladékba helyezését az érvényes helyi hulladékkezelési előírásokkal összhangban kell elvégezni. A készülék kezelésével, hasznosításával és újrahasznosításával kapcsolatos bővebb tájékoztatásért forduljon a helyi illetékes hatósághoz, a háztartási hulladékok gyűjtését végző szolgáltatóhoz vagy ahhoz a bolthoz, ahol a készüléket vásárolta.

EU-megfelelőségi nyilatkozat

A készülék tervezése, kialakítása és forgalmazása a következő irányelveknek megfelelően történt:

 2006/95/EK, 89/336/EK, 93/68/EK és 2002/95/EK (RoHS irányelv).

Befogadóképesség: 13 teríték.

A garancia nem érvényes, ha a hibákat a készülék helytelen használata okozta.

A műszaki módosítások jogát fenntartjuk.