

Instructions for use
Bedienungsanleitung
Notice d'utilisation
Gebruiksaanwijzing
Istruzioni per l'uso
Instruções de utilização
Οδηγίες χρήσης

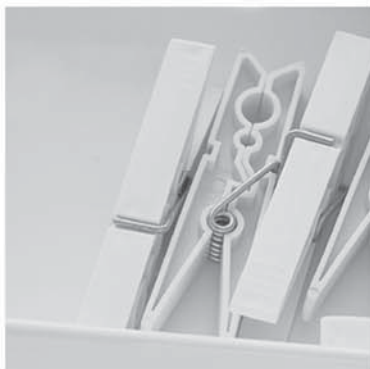

Uputstva za upotrebu
Navodila za uporabo
Пайдалану нұсқаулығы
Upute za uporabu
Lietošanas instrukcija
Naudojimo instrukcija



Kasutusjuhised
Instrukcja obsługi
Návod k obsluze
Návod na použitie
Használati útmutató



Инструкция по эксплуатации
Инструкции за употреба
Instrucțiuni privind siguranța
Інструкції з використання
دليل الاستعمال

**Whirlpool**

SENSING THE DIFFERENCE



SENSING THE DIFFERENCE

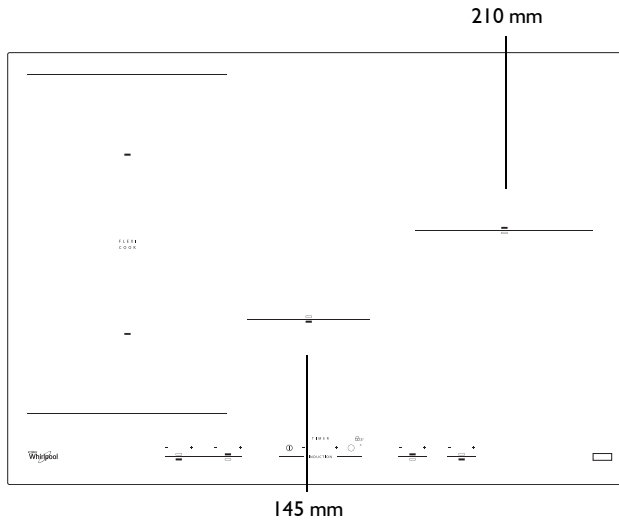
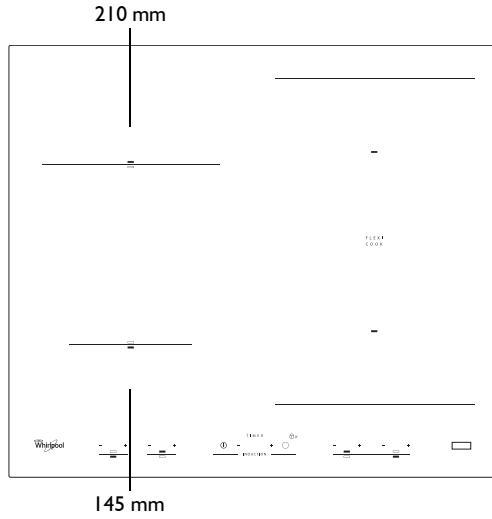

SLOVENSKO	Namestitev	Stran	8	Navodila za uporabo	Stran	9
HRVAT	Montaža	Stranica	17	Uputama za uporabu	Stranica	19
LATVIEŠU	Uzstādīšana	Lappuse	26	Lietošanas norādījumi	Lappuse	27
LIETUVIŲ	Įrengimas	Puslapis	35	Naudojimo instrukcijos	Puslapis	36
EESTI	Paigaldamine	Lehekülg	44	Kasutusjuhend	Lehekülg	45
POLSKI	Instalacja	Strona	54	Instrukcja obsługi	Strona	55
ČESKY	Instalace	Strana	62	Návod k použití	Strana	64
SLOVENSKY	Inštalácia	Strana	71	Návod na používanie	Strana	73

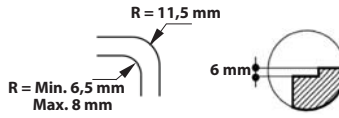
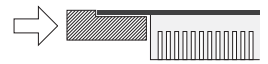
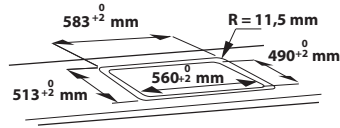
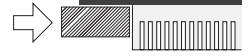
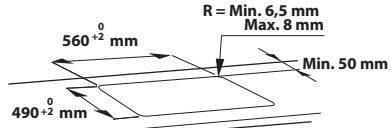
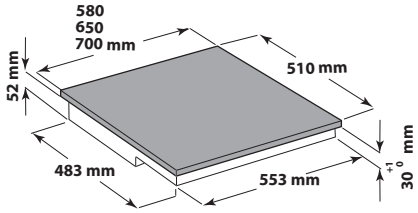
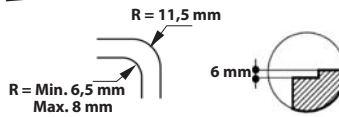
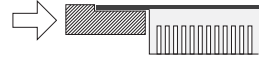
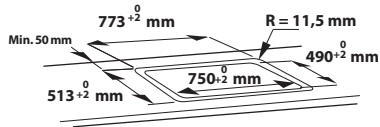
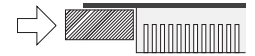
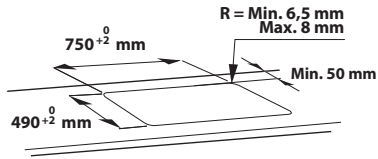
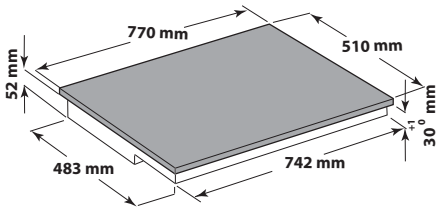
A**B**

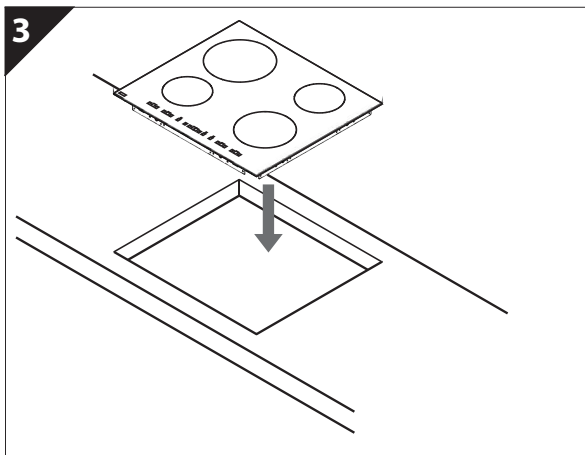
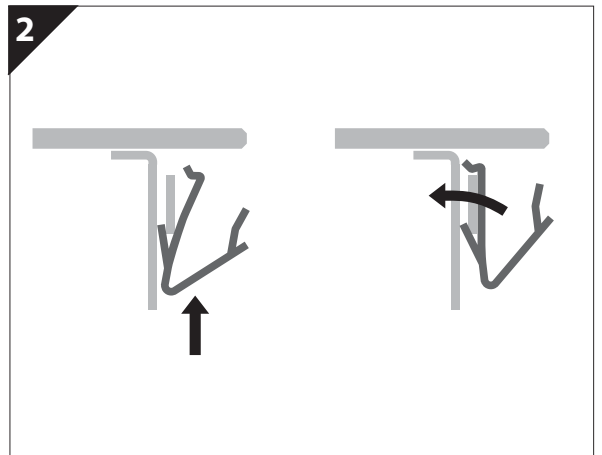
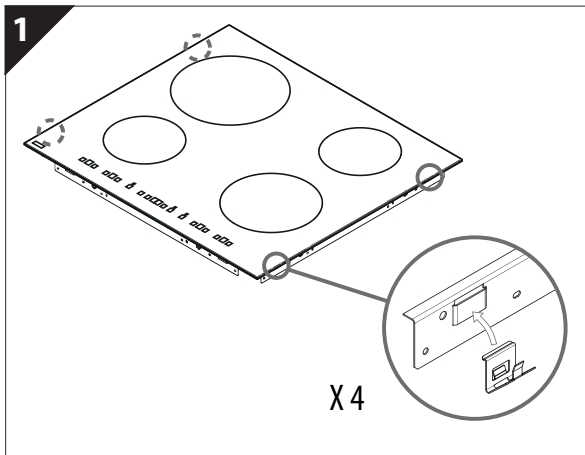
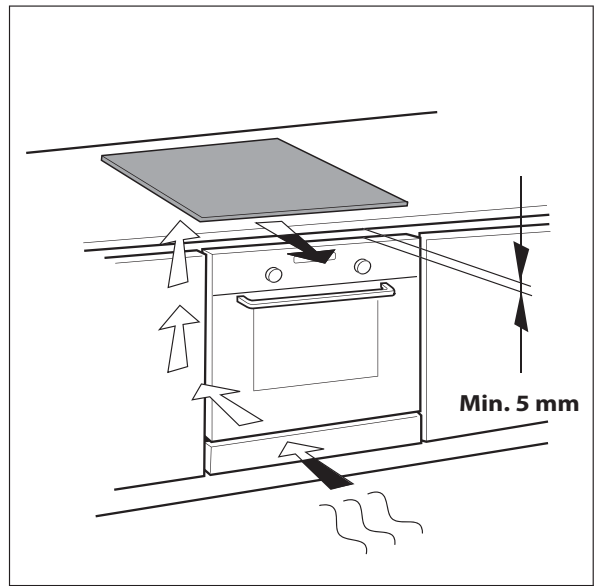
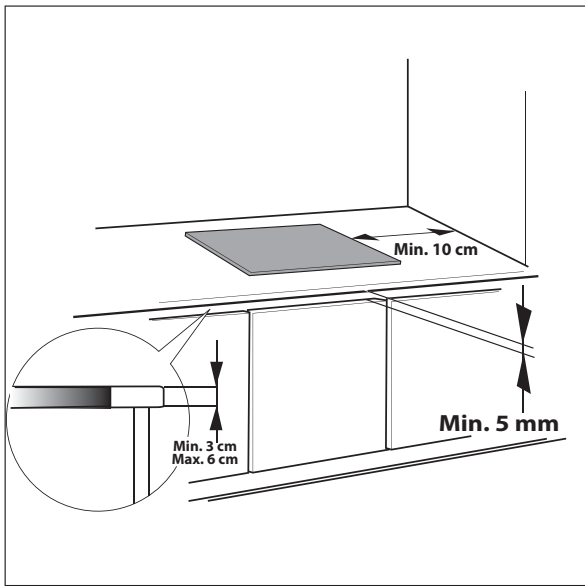

VAŽNE SIGURNOSNE INFORMACIJE

Upute će biti dostupne i na: web mjestu: www.whirlpool.eu

VAŠA SIGURNOST I SIGURNOST DRUGIH VRLO JE VAŽNA

Ovaj priručnik i sam uređaj pružaju važne sigurnosne poruke koje morate pročitati i stalno ih se pridržavati.



Ovo je simbol opasnosti i odnosi se na sigurnost, upozorenja na potencijalne opasnosti za korisnike i druge osobe.

Svim sigurnosnim porukama prethode simbol opasnosti i sljedeći pojmovi:



OPASNOST

Upućuje na opasnu situaciju koja će, ako je ne izbjegnute, prouzročiti tešku ozljedu.



UPOZORENJE

Ukazuje na opasnu situaciju koja bi, ako je ne izbjegnute, mogla prouzročiti tešku ozljedu.

Sve poruke koje se odnose na sigurnost određuju potencijalnu opasnost na koju se odnose i upućuju na to kako se može smanjiti opasnost od ozljede, oštećenja i udara električne struje zbog nepravilnog korištenja uređaja. Postupajte u skladu sa sljedećim smjernicama:

- Pri svim radnjama otpakiravanja i instalacije koristite zaštitne rukavice.
- Uređaj morate iskopčati iz napajanja prije vršenja bilo kakvog rada na postavljanju.
- Postavljanje i održavanje mora vršiti specijalizirani tehničar, prema uputama proizvođača i sukladno važećim lokalnim odredbama. Nemojte popravljati ni zamjenjivati bilo koji dio uređaja, osim ako se to izričito ne navodi u korisničkom priručniku.
- Uređaj se mora uzemljiti.
- Električni kabel mora biti dovoljno dug kako bi se uređaj, nakon smještanja u element, mogao priključiti na izvor napajanja.
- Da bi instalacija bila u skladu s važećim sigurnosnim propisima, potrebna je višepolarna sklopka s minimalnim razmakom između kontakata od 3 mm.
- Ne koristite višestruke utikače ili produžne kabele.
- Ne povlačite strujni kabel kućanskog aparata.
- Nakon postavljanja električni dijelovi ne smiju biti dostupni korisniku.
- Aparat je namijenjen isključivo upotrebi u kućanstvu, odnosno pripremi hrane. Nije dozvoljena nikakva druga upotreba (primjerice zagrijavanje prostorije). Proizvođač otklanja bilo kakvu odgovornost za neprikladnu uporabu ili neispravno postavljeno upravljanje.
- Uređaj i njegovi dijelovi mogu se jako zagrijati tijekom uporabe. Morate paziti da ne dodirnete grijaće elemente. Vrlo malu (0 - 3 godine) i malu djecu (3 - 8 godina) treba držati dalje od uređaja osim ako su pod stalnim nadzorom.
- Djeca starija od 8 godina i osobe sa smanjenim tjelesnim, senzornim ili mentalnim sposobnostima ili nedovoljnim iskustvom i znanjem smiju koristiti ovaj uređaj samo ako su pod nadzorom ili ako su dobili upute za sigurno korištenje uređaja i ako shvaćaju povezane opasnosti. Djeca se ne smiju igrati uređajem. Djeca ne smiju čistiti niti održavati uređaj bez nadzora.

- Ne dodirujte grijače aparata tijekom i nakon upotrebe. Nemojte dopustiti da uređaj dođe u dodir s odjećom ili drugim zapaljivim materijalima, sve dok se svi dijelovi nisu potpuno ohladili.
- Ne stavljajte zapaljive materijale na uređaj niti blizu njega.
- Pregrijana ulja i masnoće lako se zapale. Budite vrlo pažljivi pri pripremi jela bogatih masnoćom i uljem.
- U odjeljku ispod aparata mora biti instalirana razdvojna ploča (nije u opsegu isporuke).
- Ako je površina napuknuta, isključite uređaj da biste izbjegli mogućnost udara električne struje (odnosi se samo na uređaje sa staklenom površinom).
- Uređaj nije namijenjen za rukovanje pomoću vanjskog mjerača vremena ili posebnog sustava za daljinsko upravljanje.
- Kuhanje s mašću ili uljem bez nadzora može biti opasno i rezultirati požarom. NIKADA ne pokušavajte gasiti vatru vodom, već iskopčajte uređaj i pokrijte plamen, npr. poklopcem ili prekrivalom za vatru.
Opasnost od požara: nemojte stavljati stvari na površine za kuhanje.
- Ne koristite uređaje za parno čišćenje.
- Metalni predmeti poput noževa, vilica, žlica i poklopaca ne bi se smjeli stavljati na površinu ploče za kuhanje jer se mogu jako zagrijati.
- Nakon upotrebe isključite element ploče pomoću regulatora i nemojte se pouzdavati u detektor posude (odnosi se samo na indukcijske aparate).

ZAŠTITA OKOLIŠA

Odlaganje ambalaže

Ambalažni materijal može se potpuno reciklirati i označen je simbolom recikliranja (♻️). Različiti dijelovi pakiranja ne smiju se odlagati u okoliš, već se moraju zbrinuti u skladu s lokalnim propisima.

Odlaganje

Ovaj uređaj označen je sukladno Europskoj direktivi 2012/19/EU o električnom i elektroničkom otpadu (WEEE).

Osiguravanjem pravilnog odlaganja aparata korisnik može pomoći u sprječavanju mogućih negativnih posljedica za okoliš i zdravlje ljudi.

Simbol  na uređaju ili na popratnoj dokumentaciji označava da se ovaj proizvod ne smije odlagati kao nerazvrstani komunalni otpad, nego ga treba odnijeti u odgovarajući centar za obradu električnog i elektroničkog otpada.

Savjeti za uštedu energije

Da biste postigli optimalne rezultate, preporučuje se sljedeće:

- Koristite lonce i tave sa širinom dna jednakoj širini zone kuhanja.
- Koristite isključivo lonce i tave s ravnim dnom.
- Uvijek kada je to moguće, poklopite posude.
- Koristite ekspres-lonac da biste uštedjeli još više energije i vremena.
- Posudu postavite u sredinu zone za kuhanje označene na ploči.

Izjava o sukladnosti

- Ovaj je kućanski uređaj dizajniran, proizveden i prodaje se u skladu sa sigurnosnim ciljevima Direktive o niskom naponu br. 2006/95/EZ (koja nadomješta Direktivu br. 73/23/EEZ s naknadnim dopunama) i zaštitnim zahtjevima Direktive EEC "EMC" br. 2004/108/EZ.
- Uređaj zadovoljava zahtjeve za ekološki dizajn europske uredbe N. 66/2014, u skladu s europskim standardom EN 60350-2.

PRIJE UPOTREBE



VAŽNO: Zone kuhanja neće se uključiti ako posude nisu odgovarajuće veličine. Koristite samo posude s oznakom **INDUKCIJSKI SUSTAV** (pogledajte sliku). Postavite posudu na odgovarajuću zonu kuhanja prije uključivanja ploče.



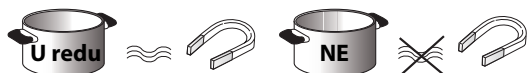



POSTOJEĆE POSUĐE



Pomoću magneta provjerite je li posuda prikladna za korištenje na indukcijskoj ploči: lonci i tave nisu prikladni ako ih magnet ne privlači.

- Provjerite imaju li posude ravno dno, u protivnom bi mogle ogrepti ploču. Provjerite posude.
- Nikada ne stavljajte vruće lonce i tave na površinu upravljačke ploče. Mogli biste je oštetiti.

PREPORUČENE ŠIRINE DNA POSUDA

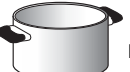
 XL Ø 28 cm		Ø min. 17 cm → maks. 28 cm	 M Ø 18 cm		Ø min. 12 cm → maks. 18 cm
 L Ø 21 cm		Ø min. 15 cm → maks. 21 cm	 S Ø 14,5 cm		Ø Min. 10 cm → maks. 14,5 cm

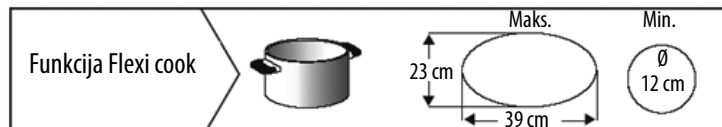

MONTAŽA

Nakon što ste otpakirali, provjerite eventualna oštećenja proizvoda tijekom transporta. U slučaju poteškoća obratite se distributeru ili servisnoj službi. Informacije o ugradbenim mjerama i upute za montažu potražite na slikama na str. 2.

PRIPREMA ELEMENTA ZA UGRADNJU



UPOZORENJE

- Ispod ploče ugradite **razdvojnu ploču**.
- Nakon montaže **ne smije biti moguć pristup donjem dijelu proizvoda**.
- Ako ugrađujete i pećnicu, **nemojte postavljati razdvojnu ploču**.

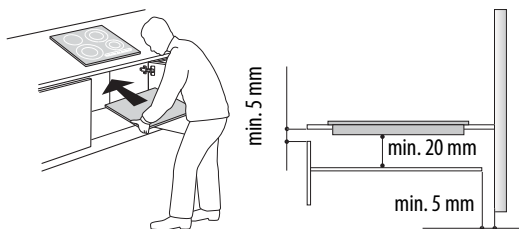

- Udaljenost od dna uređaja i razdvojne ploče mora biti u skladu s mjerama navedenim na slici.
- Kako bi se osigurao ispravan rad proizvoda, ne zatvarajte minimalno potreban razmak između ploče i gornjeg dijela proizvoda (min. 5 mm).
- Ako instalirate ugradnu pećnicu, provjerite je li opremljena sustavom hlađenja.
- Ne montirajte ploču iznad perlice posuda ili perlice rublja kako elektronički krugovi ne bi došli u kontakt s parom ili vlagom koja bi ih mogla oštetiti.
- U slučaju upuštene montaže (u ravnini) nazovite servis i nabavite komplet vijaka 4801 211 00112.
- Pri demontaži ploče koristite odvijač (nije isporučen) za uklanjanje obodnih spojnica s donje strane uređaja.

PRIKLJUČIVANJE NA ELEKTRIČNU MREŽU

UPOZORENJE

- Iskopčajte aparat iz struje.
- Instalaciju mora provesti kvalificirano osoblje koje poznaje važeće sigurnosne i instalacijske propise.

- Proizvođač ne prihvaća nikakvu odgovornost za ozljede osoba ili životinja niti za oštećenja imovine zbog nepridržavanja propisa navedenih u ovom poglavlju.
- Kabel za napajanje mora biti dovoljno dugačak da bi se ploča mogla ukloniti iz radne površine.
- Napon naveden na pločici s podacima na dnu aparata mora biti jednak naponu mreže u stambenom objektu.

Spajanje na blok s priključcima

Za električni priključak upotrijebite kabel H05RR-F ili H05V2V2-F kako je navedeno u donjoj tablici.

Žice	Broj x veličina
220-240 V ~ + ⊕	3 x 4 mm ²
220-240 V 3 ~ + ⊕	4 x 1,5 mm ²
380-415 V 3N ~ + ⊕	5 x 1,5 mm ²
380-415 V 2N ~ + ⊕	4 x 1,5 mm ²

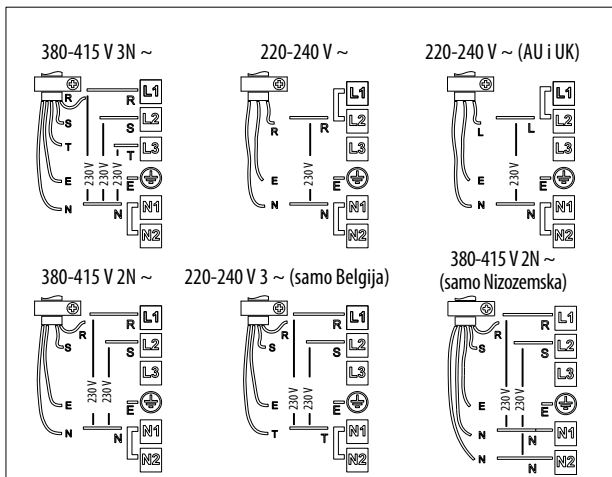
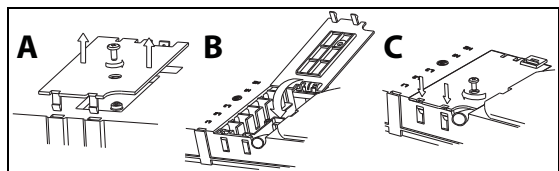

Važno:

- na temelju dijagrama ožičenja (pogledajte sliku) zadržite ili uklonite metalne prijemnosnike između vijaka na priključnom bloku L1-L2 i N1-N2.
- ako je isporučen kabel, pogledajte priložene upute za priključivanje.
- nakon spajanja kabela provjerite je li pritegnuto svih šest vijaka na bloku s priključcima.

Primjer s prijemnosnikom (lijevo) i bez prijemnosnika (desno). Pojednosti potražite na dijagramu ožičenja (prijemnosnici mogu biti između L1-L2 i između N1-N2).



Žuto-zelenu žicu uzemljenja spojite na priključak s oznakom ⊕.

Ta žica mora biti duža od drugih.

1. Uklonite poklopac bloka s priključcima (A) – odvijte vijak i umetnite poklopac u okov bloka s priključcima (B).
2. Kabel napajanja umetnite u kabelsku stezaljku i spojite žice na blok s priključcima kao što je navedeno na dijagramu priključivanja pokraj njega.
3. Osigurajte kabel napajanja kabelskom stezaljkom.
4. Zatvorite poklopac (C) i privijte ga na blok s priključcima vijkom koji ste prethodno uklonili.

Pri svakom uključivanju napajanja ploča će provesti automatsku provjeru u trajanju od nekoliko sekundi.

Ako ploča već ima napojni kabel, slijedite priložene upute. Priključite aparat na napajanje pomoću višepolne sklopke s minimalnim razmakom između kontakata od 3 mm.



Opis upravljačke ploče

Upravljačka ploča

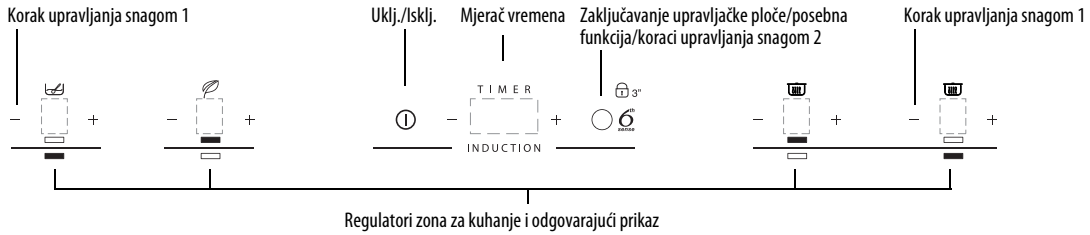

Uključivanje/isključivanje ploče

Da biste uključili ploču, pritisnite tipku i zadržite je otprilike 2 sekunde, dok se ne uključe prikazi zona za kuhanje. Za isključivanje pritisnite istu tipku i zadržite je dok se prikazi ne isključe. Sve zone za kuhanje se deaktiviraju.

Ako je ploča korištena, pokazatelj preostale topline H ostaje uključen dok se zone za kuhanje ne ohlade.

Ako u roku od 10 sekundi od uključivanja ne odaberete nijednu funkciju, ploča će se automatski isključiti.

Uključivanje i podešavanje zona za kuhanje



— Prikaz pokazatelja snage

— Pokazatelj odabrane zone za kuhanje



Stavite lonac na zonu za kuhanje, uključite ploču te aktivirajte željenu zonu za kuhanje pritiskom odgovarajućeg gumba "+". Na zaslonu se pojavljuje "0". Moguće je odabrati željenu razinu snage, od min. 0 do maks. 9 ili funkciju Booster "P" (Pojačanje) ako je dostupna. Kako biste povećali razinu snage, pritisnite gumb "+". Kako biste smanjili razinu snage, pritisnite gumb "-".

Deaktivacija zona za kuhanje

Za isključivanje zone za kuhanje, pritisnite i držite odgovarajući gumb "+ i "-" dulje od 3 sekunde.

Zona za kuhanje se isključuje i, ako je još uvijek vruća, na prikazu zone pojavljuje se slovo "H".

Zaključavanje upravljačke ploče

Ovom se funkcijom zaključavaju regulatori kako bi se spriječilo slučajno uključivanje ploče. Da biste aktivirali zaključavanje upravljačke ploče, uključite ploču za kuhanje te pritisnite i držite tipku Zaključavanje upravljačke ploče te pritisnite i držite tipku mjerača vremena tri sekunde; zvučni signal i osvijetljena oznaka uz simbol brave označavaju aktivaciju. Na upravljačkoj ploči zaključavaju se sve funkcije osim funkcije za isključivanje. Da biste deaktivirali zaključavanje upravljačke ploče, ponovite postupak aktivacije. Uključena će se točka isključiti, a ploča će se ponovno aktivirati.

Vodom, tekućinom prolivenom iz posude ili bilo kakvim predmetima na tipkama ispod simbola slučajno možete aktivirati ili deaktivirati funkciju zaključavanja upravljačke ploče.

Mjerač vremena



Mjerač vremena može se upotrijebiti za podešavanje vremena kuhanja do 99 minuta (1 sat i 39 minuta) za sve zone kuhanja.

Odaberite zonu za kuhanje koju želite upotrijebiti s mjeračem vremena, pritisnite mjerač vremena i zvučni signal će označiti aktivaciju funkcije (pogledajte sliku). Na zaslonu se prikazuje "00" i uključuje se LED oznaka. Vrijednost mjerača vremena može se smanjiti i povećati držanjem tipki "+ i "-" funkcije kliznika. Nakon isteka postavljenog vremena oglasit će se zvučni signal i zona za kuhanje automatski će se isključiti. Za isključivanje mjerača vremena, pritisnite i držite tipku mjerača vremena minimalno 3 sekunde.

Da biste postavili vrijeme za neku drugu zonu, ponovite prethodno opisane točke. Na zaslonu mjerača vremena uvijek se prikazuje mjerač vremena za odabranu zonu ili najkraći mjerač vremena.

Da biste promijenili ili isključili mjerač vremena, pritisnite tipku za odabir zone za odgovarajući mjerač vremena.

Upozorenja na upravljačkoj ploči

Posebne funkcije (ako su dostupne)

Neki modeli imaju posebne funkcije:

EcoBooster

Dok je ploča uključena, odaberite zonu za kuhanje sa simbolom Eco Booster .

Da biste omogućili/onemogućili funkciju, pritisnite tipku .

Funkcija EcoBooster omogućuje zakuhanje vode i njezino vrenje te izbjegavanje prolijevanja i manju potrošnju energije.

Da biste optimizirali kontrolu i osigurali najveće uštede energije, preporučuje se korištenje posude s mjerama dna sličnim mjerama odabrane zone za kuhanje. Kvaliteta korištene posude i stavljanje poklopca ili soli mogu utjecati na rad funkcije. Preporučuje se staviti 2 do 3 litre vode (po mogućnosti sobne temperature) i ne koristiti poklopac.

U svakom slučaju preporučuje se provjeravati zakuhanje i količine preostale vode.

Automatska funkcija



Funkcija automatski postavlja razinu snage prikladnu za održavanje laganog vrenja. Ovu funkciju aktivirajte nakon što sadržaj provre tako da najprije pritisnete gumb polja i potom gumb .

Održavanje Topline



Ova funkcija automatski postavlja razinu snage za održavanje topline tek pripremljenih jela i održavanje topline jela prije posluživanja (s priborom prikladnim za indukciju).

Pritisnite tipku : Na zaslonu se pojavljuje "A" i pali se svjetlosni indikator. Kako biste funkciju deaktivirali, jednostavno pritisnite gumb .

Vrenje



Nakon što sadržaj provre, pritisnite tipku  i ploča za kuhanje automatski će postaviti pravilnu razinu kako bi održavala vrenje u loncu. Na zaslonu se prikazuje "A": pali se svjetlosni indikator. Kako biste funkciju deaktivirali, jednostavno pritisnite gumb .

Otapanje

Ova funkcija održava trajno nisku temperaturu u polju za kuhanje. Nakon stavljanja lonca/posude na odabranu zonu kuhanja uključite ploču i odaberite zonu kuhanja. Pritisnite tipku : Na zaslonu se pojavljuje "A" i pali se svjetlosni indikator. Kako biste funkciju deaktivirali, jednostavno pritisnite gumb .

Pokazatelj preostale topline.

 Ploča je opremljena pokazateljem preostale topline za sve zone za kuhanje. Ti pokazatelji upozoravaju korisnika kada su zone za kuhanje još vruće.

 Ako se na zaslonu prikaže , zona za kuhanje još je vruća. Ako je pokazatelj preostale topline za određenu zonu za kuhanje uključen, ta se zona može, primjerice, koristiti za održavanje topline jela ili topljenje maslaca.

Kada se zona za kuhanje ohladi, zaslon se isključuje.

Pokazatelj neodgovarajuće posude ili upozorenja da uopće nema posude.

 Ako koristite neodgovarajuću posudu, posudu koja nije pravilno postavljena ili njezine dimenzije ne odgovaraju vašoj indukcijskoj ploči, na zaslonu će se prikazati upozorenje da nema posude (pogledajte sliku). Ako se tijekom 60 sekundi ne otkrije posuda, ploča će se isključiti.

Funkcija brzog ključanja (Booster, Pojačanje)

Ta funkcija dostupna je samo na nekim zonama za kuhanje, omogućuje iskorištavanje maksimalne snage ploče (primjerice za vrlo brzo zakuhanje vode). Da biste aktivirali tu funkciju, pritisnite tipku "+" dok se na zaslonu ne prikaže slovo P. Nakon 10 minuta korištenja ove funkcije uređaj će zonu automatski podešeti na razinu 9.

"Power management" (Upravljanje snagom) (ako je funkcija dostupna)

Zahvaljujući funkciji "Power management" (Upravljanje snagom) korisnik po potrebi može postaviti maksimalnu razinu snage ploče za kuhanje.

Postavljanje je moguće u bilo kojem trenutku i održava se do sljedeće promjene.

Postavljanjem potrebne maksimalne snage, ploča za kuhanje automatski podešava raspodjelu u različitim poljima za kuhanje, osiguravajući tako da se to ograničenje nikada ne premaši. Prednost je i mogućnost upravljanja svim poljima istovremeno, ali bez problema s preopterećenjem.

Dostupne su 4 maksimalne razine snage koje su prikazane na zaslonu: 2,5 – 4,0 – 6,0 – 7,2 kW (7,2 kW smatra se maksimalnom snagom ploče za kuhanje).

U vrijeme kupovine ploča za kuhanje postavljena je na maksimalnu snagu.

Nakon ukopčavanja uređaja u električnu utičnicu, u prvih je 60 sekundi moguće postaviti potrebnu razinu snage izvršavanjem sljedećih točaka:

Korak	Upravljačka ploča	Zaslon
1	Pritisnite oba gumba za upravljanje snagom na približno 3 sekunde (korak 1)	
2	Pritisnite gumb za upravljanje snagom (korak 2) kako biste potvrdili prethodni korak	Zaslon na nekoliko sekundi prikazuje
3	- Pritisnite kako biste odabrali odabranu razinu između različitih dostupnih opcija	Zasvijetlit će svjetlo, zajedno sa svjetlima za uporabu za pojedina polja za kuhanje
4	Pritisnite gumb za upravljanje snagom (korak 4) kako biste potvrdili prethodni korak	Na zaslonu se prikazuje postavljena razina koja treperi približno 2 sekunde, nakon čega će ploča za kuhanje emitirati zvučni signal i potom se isključiti. Ploča za kuhanje sada je spremna za uporabu

U slučaju pogreške tijekom postavljanja snage, na sredini će se prikazati simbol i oglasit će se zvučni signal u trajanju od 5 sekundi. U tom slučaju ponovite postupak postavljanja od početka. Ako se pogreška i dalje javlja, obratite se postprodajnom servisu.

Ako korisnik tijekom normalne uporabe pokuša povećati maksimalnu dostupnu razinu snage kada se ona dosegne, tada će razina polja za kuhanje koje se rabi dvaput zatrepitati i oglasit će se zvučni signal.

Kako biste za to polje za kuhanje postavili veću razinu snage, morat ćete ručno smanjiti razinu snage na jednom ili više već aktivnih polja.

Aktivacija/deaktivacija zvučnog signala

Nakon uključivanja ploče istovremeno pritisnite i zadržite tipku “-” na prvom polju za kuhanje i vanjski gumb na desnoj strani na najmanje pet sekundi (“kao što je prikazano dolje”).

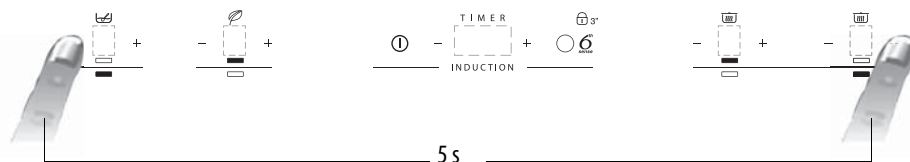

Funkcija Flexi cook

Ako je dostupna, ova funkcija omogućuje korištenje zone za kuhanje kao dvije odvojene zone ili jedne vrlo velike zone.

Savršeno je za ovalne, pravokutne i duguljaste posude (maksimalnih mjera dna 38x23 cm) ili više standardnih posuda istovremeno. Kako biste aktivirali funkciju Flexicook, uključite ploču, istovremeno pritisnite 2 tipke za odabir zona kao što je prikazano na donjoj slici: na prikazima obiju zona prikazat će se razina snage 0; obje točke pokraj broja razine su uključene i pokazuju da je funkcija Flexi cook aktivirana.

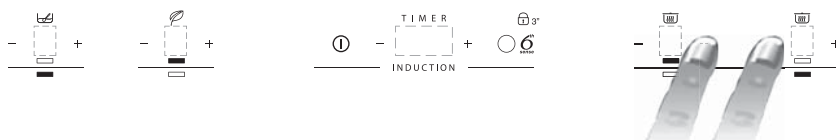

Kako biste promijenili razinu snage (od 1 do najviše 9 ili P), pritisnite gumbе -/+ . Da biste deaktivirali funkciju Flexi cook, istovremeno pritisnite 2 tipke za odabir zona. Za trenutačno isključivanje pritisnite zona i zadržite tipku za odabir zone 3 sekunde.

Poruka s upozorenjem da nema posude prikazat će se na zaslonu zone koja ne može otkriti bilo kakvu posudu (posuda nedostaje ili nije pravilno postavljena ili nije prikladna za indukcijsku ploču). Ta poruka ostaje aktivna 60 sekundi: tijekom tog vremena možete po želji dodavati ili premješati posude u području Flexicook.

Ako se nakon 60 sekundi na zonu ne postavi nikakva posuda, sustav prestaje “tražiti” posude na toj zoni, a simbol ostaje vidljiv na zaslonu kao podsjetnik da je zona onemogućena.

Da biste ponovno aktivirali funkciju Flexicook, pritisnite jedan od 2 pripadajuća gumba + - .

Funkcija Flexi cook također može otkriti premještanje posude iz jedne zone u drugu unutar područja Flexi cook i zadržati istu razinu snage u zoni na koju je posuda prvobitno bila postavljena (pogledajte primjer na donjoj slici: ako se posuda premjesti s prednjeg na stražnji grijač, razina snage prikazana na zaslonu odgovarat će zoni na koju je posuda postavljena).

Moguće je i upravljanje područjem Flexi cook kao dvama neovisnim zonama pritiskom odgovarajuće tipke jedne zone. Postavite posudu u središte jedne zone i postavite razinu snage dodirivanjem klizača na zaslonu.

i Važno: posude postavite na sredinu zone za kuhanje tako da pokrijete središte svake zone za kuhanje. U slučaju da je posuda velika, ovalna, pravokutna ili duguljasta, postavite je centrirano na zonu za kuhanje. Primjeri pravilnog i nepravilnog postavljanja posuda:

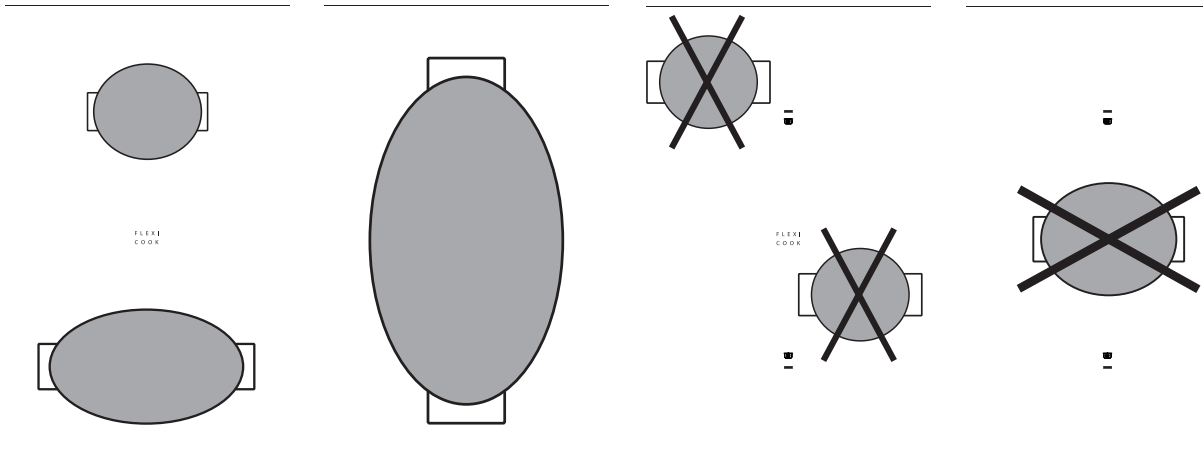

ČIŠĆENJE

UPOZORENJE

- **Nemojte koristite uređaje za čišćenje parim.**
- **Prije čišćenja provjerite jesu li zone za kuhanje isključene i je li indikator preostale topline (H) isključen.**

Ako se na staklu nalazi logotip iXelium™, ploča za kuhanje opremljena je obradom iXelium™. iXelium™ je ekskluzivan način završne obrade tvrtke Whirlpool koji jamči savršeno čist i dugotrajan sjaj. Dakle, **ako imate IXELIUM ploču za kuhanje, pridržavajte se sljedećih preporuka za čišćenje:**

- Upotrijebite meku krpu (najbolja je od mikrovlakana) navlaženu vodom ili uobičajenim sredstvom za pranje suđa.
- Ako želite dodatno poboljšati rezultate čišćenja, na staklu nekoliko minuta ostavite vlažnu krpu.

VAŽNO: ne koristite grube spužve ili spužve za ribanje. Njima biste mogli uništiti staklenu površinu.

- Nakon svake upotrebe očistite ploču (kada se ohladi) kako biste uklonili ostatke i mrlje od ostataka hrane.
- Šećer ili hrana koja sadrži puno šećera može oštetiti ploču i mora se odmah ukloniti.
- Sol, šećer i pijesak mogli bi prouzročiti ogrebotine na staklenoj površini.
- Koristite meku krpu, kuhinjske ručnike koji upijaju tekućine ili posebna sredstva za čišćenje ploča (u skladu s uputama proizvođača).
- Tekuća prolijevanja na zonama za kuhanje mogu dovesti do vibriranja ili pomicanja lonaca
- Dobro osušite ploču nakon čišćenja.

VODIČ ZA UTVRĐIVANJE KVAROVA

- Pročitajte i slijedite upute navedene u poglavlju Upute za upotrebu.
- Uvjerite se da napajanje nije isključeno.
- Dobro osušite ploču nakon čišćenja.
- Ako se na zaslonu nakon uključivanja ploče prikažu slovno-brojni znakovi, upute potražite u sljedećoj tablici.
- Ako se ploča nakon upotrebe ne može isključiti, isključite je iz napajanja.

ŠIFRA POGREŠKE	OPIS	MOGUĆI UZROCI	UKLANJANJE POGREŠAKA
C81, C82	Upravljačka se ploča isključuje zbog prekomjerne temperature	Unutarnja je temperatura elektroničkih dijelova previsoka	Pričekajte da se ploča ohladi prije ponovne upotrebe.
F42 ili F43	Priključeni napon ne odgovara	Senzor prepoznaje razliku između napona aparata i napona mrežnog napajanja	Isključite ploču iz mrežnog napajanja i provjerite električni priključak
F12, F21, F25, F36, F37, F40, F47, F56, F58, F60	Nazovite servis i navedite šifru pogreške		

ZVUKOVI KOJE STVARA PLOČA

Indukcijske ploče mogu “zviždati” ili “pucketati” tijekom uobičajenog rada. Ti zvukovi ustvari dolaze od posuda s različitim dnom (primjerice dnom sastavljenim od nekoliko slojeva materijala ili neravnim dnom). Ti zvukovi ovise o posudama koje koristite i količini namirnica koje sadrže i ne predstavljaju nikakav kvar.

Osim toga, indukcijska ploča opremljena je unutarnjim sustavom hlađenja kojim se kontrolira temperatura elektroničkih dijelova; zbog toga će se zvuk ventilatora čuti tijekom rada i nekoliko minuta nakon isključivanja. To je normalno i potrebno za pravilan rad aparata.

SERVIS

Prije nego što se obratite servisu:

1. Pogledajte možete li sami riješiti problem uz pomoć prijedloga danih u Vodiču za utvrđivanje kvarova.
2. Isključite i ponovno uključite uređaj kako biste provjerili je li problem uklonjen.

Ako se problem ne riješi nakon gore navedenih provjera, obratite se najbližem servisu.

Uvijek navedite:

- kratak opis kvara;
- vrstu proizvoda i točan model;
- servisni broj (broj nakon riječi Service na tipskoj pločici) koji se nalazi ispod aparata (na metalnoj pločici).
- svoju potpunu adresu;
- svoj telefonski broj.

SERVICE 0000 000 00000



Ako su potrebni bilo kakvi popravci, obratite se **ovlaštenom servisnom centru** (kako biste osigurali primjenu originalnih rezervnih dijelova i odgovarajući popravak). Rezervni će dijelovi biti dostupni 10 godina.

TABLICA S RAZINAMA SNAGE

Razina snage		Vrsta pripreme jela	Uporaba (s iskustvom i navikama pri pripremi jela)
Najveća snaga	Boost	Brzo zagrijavanje	Idealno za brzo povećanje temperature jela na brzo vrenje, predviđeno za vodu ili tekućine koje se brzo zagrijavaju
	8-9	Prženje - vrenje	Idealno za jače završno pečenje, početak kuhanja, prženje duboko zamrznutih proizvoda, brzo vrenje
Visoka snaga	7-8	Jače završno pečenje - pirjanje - vrenje - pečenje na roštilju	Idealno za pirjanje, održavanje vrenja, kuhanje i pečenje na roštilju (kratkotrajno, 5-10 minuta)
	6-7	Jače završno pečenje - kuhanje - kuhanje gulaša i ragua - pirjanje - pečenje na roštilju	Idealno za pirjanje, održavanje slabog vrenja, kuhanje i pečenje na roštilju (srednje dugo, 10- 20 minuta), prethodno zagrijavanje pribora
Srednja snaga	4-5	Kuhanje - priprema gulaša - pirjanje - pečenje na roštilju	Idealno za pripremu gulaša i ragua, održavanje slabog vrenja, kuhanje (dulje vrijeme). Priprema umaka za tjesteninu
	3-4	Kuhanje - tiho vrenje - zgušnjavanje - priprema umaka	Idealno za recepte s dugom pripremom (riža, umaci, pečenja, riba) s tekućinom (npr. voda, vino, temeljac, mlijeko), priprema umaka
	2-3		Idealno za recepte s dugom pripremom (u količini manjoj od jedne litre: riža, umaci, pečenja, riba) s tekućinama (npr. voda, vino, temeljac, mlijeko)
Niska snaga	1-2	Topljenje - odleđivanje - održavanje topline hrane - priprema umaka	Idealno za topljenje maslaca, pažljivo topljenje čokolade, odmrzavanje malih proizvoda i održavanje topline pripremljenih jela (npr. umaka, juha, mineštri)
	1		Idealno za održavanje topline pripremljenih jela, završavanje rižota i održavanje topline pribora za posluživanje (pribor predviđen za indukcijske ploče)
ISKLJUČENO	Nulta snaga	Površina za postavljanje posuda	Ploča u stanju pripravnosti ili isključena ploča (moguća preostala toplina nakon kuhanja, označena slovom H)

NAPOMENA:

Pri pripremi brzih jela koja zahtijevaju savršen raspored topline (npr. palačinke) na dvostrukoj zoni od 28 cm (ako postoji), koristite posude najvećeg promjera 24 cm. Za pažljivu pripremu (primjerice topljenje čokolade ili maslaca) koristite zone malog promjera.

400011127728

(SL) (HR) (LV) (LT) (ET) (PL) (CZ) (SK)



05/17