

РЪКОВОДСТВО ЗА ВСЕКИДНЕВНА СПРАВКА



БЛАГОДАРИМ ВИ, ЧЕ ЗАКУПИХТЕ ПРОДУКТ НА WHIRLPOOL

За да получите по-пълно съдействие и поддръжка, регистрирайте Вашия уред на www.whirlpool.eu/register



Можете да свалите "Инструкции за безопасност" и "Ръководство за употреба и поддръжка" от нашия уебсайт docs.whirlpool.eu, както и да следвате указанията на задната корица на тази книжка.



Преди да използвате уреда, прочетете внимателно ръководството за здраве и безопасност при работа.

ОПИСАНИЕ НА УРЕДА

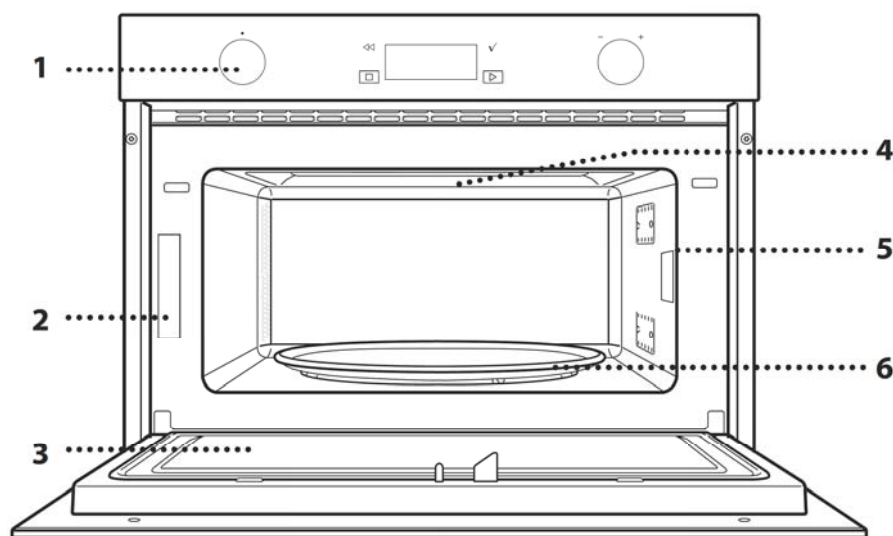

1. Контролен панел
2. Заводска табелка (не премахвайте)
3. Вратичка
4. Горен нагревателен елемент/грил
5. Осветление
6. Въртяща се поставка

ОПИСАНИЕ НА КОНТРОЛНИЯ ПАНЕЛ

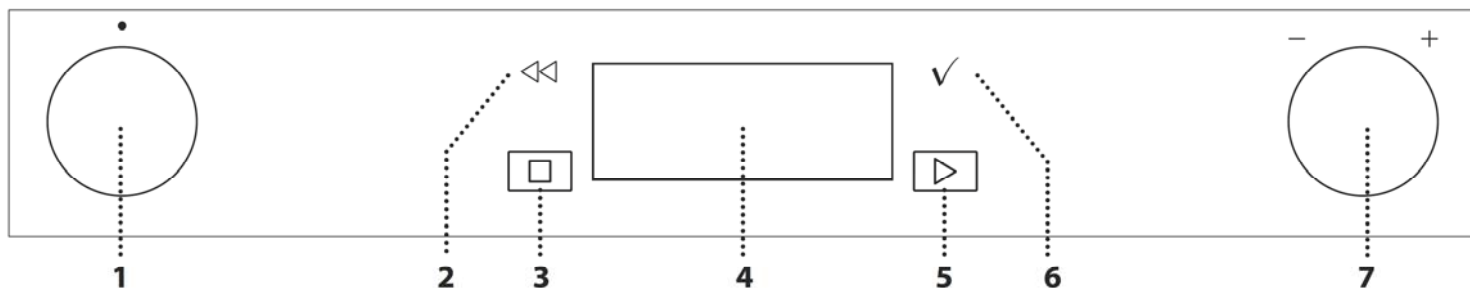

1. БУТОН ЗА ИЗБИРАНЕ

За включване на фурната с избиране на функция. Завъртете на позиция „0“, за да изключите фурната.

2. НАЗАД

За връщане към предходния екран.

Позволява промяна на настройките по време на готвене.

3. СТОП

За спиране по всяко време на активната в момента функция

4. ДИСПЛЕЙ

5. СТАРТ

За незабавно стартиране на функция.

6. ПОТВЪРДИ

За потвърждаване на избрана функция или зададена стойност.

7. БУТОН ЗА РЕГУЛИРАНЕ

За превъртане през менютата и прилагане или смяна на настройки.

Моля, имайте предвид: Бутоните са с възможност за прибиране. Натиснете бутона в средата и той ще изскочи.

ПРИНАДЛЕЖНОСТИ

ВЪРТЯЩА СЕ ПОСТАВКА



Поставена върху стойката си, стъклената въртяща се поставка може да се използва при всички методи на готвене.

Въртящата се поставка трябва винаги да се използва като основа за други съдове или принадлежности.

СТОЙКА НА ВЪРТЯЩАТА СЕ ПОСТАВКА



Използвайте стойката само за стъклената въртяща се поставка. Не поставяйте други принадлежности върху стойката.

ТАВИЧКА CRISP

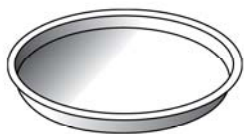

Използва се само за посочените функции.

Тавичката Crisp трябва винаги да се поставя в центъра на стъклената въртяща се поставка

и може да се подгръва предварително, когато е празна, със специалната функция само за тази цел. Поставяйте храната направо върху тавичката Crisp.

ДРЪЖКА ЗА ТАВИЧКА CRISP



Удобна за изваждане на горещата тавичка Crisp от фурната.

РЕШЕТЪЧЕН РАФТ

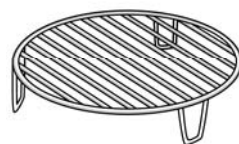

Това Ви позволява да поставите храната по-близо до грила, за перфектно препичане на Вашите ястия.

Поставете решетъчния рафт на въртящата се поставка, като се уверите, че не влиза в контакт с други повърхности.

ПРИБОР ЗА ЗАПАРВАНЕ



-1 За запарване на продукти като риба или зеленчуци ги поставяйте в кошницата (2) и
-2 налейте питейна вода (100 ml) на дъното на прибора за запарване (3) за постигане на
-3 нужното количество пара.

За да варите продукти като картофи, паста, ориз или зърнени храни, ги поставяйте

директно на дъното на прибора за запарване (кошницата не е необходима) и добавяйте подходящо количество питейна вода според количеството продукти, които готвите.

За най-добри резултати покривайте прибора за запарване с предоставения капак (1).

Винаги поставяйте прибора за запарване върху стъклената въртяща се поставка и го използвайте само с подходящи функции за готвене или микровълнови функции.

Дъното на прибора за запарване е направено така, че да се използва в комбинация със специалната функция за почистване Smart clean.

Броят и видът на принадлежностите може да е различен в зависимост от закупения модел.

Други принадлежности, които не са приложени, могат да бъдат закупени отделно от отдела за следпродажбено обслужване.

В пазарната мрежа се предлагат много принадлежности. Преди покупка се уверете, че са подходящи за употреба в микровълнова фурна и устойчиви на температурите във фурната.

Никога не използвайте метални съдове за храна или напитки при микровълново готвене.

Винаги проверявайте ястията и принадлежностите да не влизат в контакт с вътрешните стени на фурната.

Винаги проверявайте дали въртящата се поставка се върти свободно, преди да включите фурната. Внимавайте да не отместите въртящата се поставка, докато поставяте или премахвате други принадлежности.

ФУНКЦИИ

6th SENSE

Тези функции автоматично избират най-добрата температура и метод за готвене за всички видове храни.

6th SENSE ГОТВЕНЕ

За сготвяне на различни видове ястия и храни и постигане на оптимални резултати бързо и лесно.

ХРАНА	ТЕГЛО (g)
ПЕЧЕНИ КАРТОФИ	200 - 1000
Намажете с олио или разтопено масло. Срежете кръст в горната част на картофа и сложете сметана или любим Ваш топинг	
ЗЕЛЕНЧУЦИ	200 - 800
Нарежете ги на парчета. Разпределете на равни части в подходящ за микровълнова фурна съд	
ЗЕЛЕНЧУЦИ-ЗАМРАЗ.	200 - 800
Разпределете на равни части в подходящ за микровълнова фурна съд	
ЗЕЛЕНЧУЦИ-КОНСЕРВА	200 - 600
Разпределете на равни части в подходящ за микровълнова фурна съд	
ПУКАНКИ	100

Винаги поставяйте пликчето директно върху стъклената въртяща се поставка. Поставяйте във фурната само по едно пликче

6th SENSE CRISP

За перфектно запичане на ястие от горната и долната страна на храната. Тази функция трябва да се използва само със специалната тавичка Crisp.

ХРАНА	ТЕГЛО (g)
ПЪРЖ. КАРТОФИ-ЗАМРАЗЕНИ	200 - 500
Разпределете по равно в тавичката Crisp	
ТЪНКА ПИЦА-ЗАМРАЗЕНА	200 - 600
Внимателно извадете от опаковката, за да премахнете всякакво алуминиево фолио	
ДЕБЕЛА ПИЦА-ЗАМРАЗЕНА	300 - 800
Внимателно извадете от опаковката, за да премахнете всякакво алуминиево фолио	
ПИЛ. КРИЛЦА-ЗАМРАЗЕНИ	200 - 500
Разпределете по равно в тавичката Crisp	
ПАНИРАНИ ПРЪЧИЦИ-ЗАМРАЗЕНИ	100 - 500
Разпределете по равно в тавичката Crisp	

Необходими принадлежности: Тавичка Crisp, дръжка за тавичка Crisp

6th SENSE ПАРА

За готвене на пара на продукти като зеленчуци или риба с приложения прибор за запарване. Разпределете храната по равно в кошницата на прибора за запарване и налейте питейна вода (100 ml) на дъното на прибора за запарване. Фурната автоматично изчислява необходимите настройки за постигане на най-добрите резултати. По време на първоначалния етап от готвенето микровълните образуват пара, която кара водата на дъното на прибора за запарване да заври.

ХРАНА	ТЕГЛО (g)
КОРЕНОПЛОДНИ	150 - 500
ЗЕЛЕНЧУЦИ	
ЗЕЛЕНЧУЦИ-ЗАМРАЗ.	
РИБА ФИЛЕ	
ПИЛЕШКО ФИЛЕ	
ПЛОДОВЕ	

Необходими принадлежности: Прибор за запарване

БЪРЗО РАЗМРАЗ.

За бързо размразяване на различни видове продукти само с посочване на теглото им. За най-добри резултати винаги поставяйте храната направо върху стъклената въртяща се поставка.

Хрупкав хляб размразен

Тази ексклузивна Whirlpool функция Ви позволява да размразявате замразен хляб. В комбинация с технологиите Defrost и Crisp Вашият хляб ще има вкус като на току-що изпечен. Използвайте тази функция за бързо размразяване и затопляне на замразени кифли, багети и кроасани. Тавичката Crisp трябва да се използва с тази функция.

ХРАНА	ТЕГЛО
Хрупкав хляб размразен 	50 - 500 g
МЕСО	100 g - 2,0 kg
ПТИЧЕ МЕСО	(100 g - 2,5 kg)
РИБА	(100 g - 1,5 kg)
ЗЕЛЕНЧУЦИ	100 g - 2,0 kg
ХЛЯБ	100 g - 1,0 kg

БЪРЗО ПРЕТОПЛЯНЕ

За претопляне на готова храна, която е замразена или при стайна температура. Фурната автоматично изчислява необходимите настройки за постигане на най-добрите резултати за най-кратко време. Поставете храната върху огнеупорна чиния или друг съд, предназначен за микровълнови фурни. В края на процеса на претопляне оставянето на храните, особено на замразените храни, да престоят 1-2 минути винаги ще доведе до по-добри резултати.

ХРАНА	ТЕГЛО (g)
ГОТОВО ЯСТИЕ	250 - 500
Внимателно извадете от опаковката, за да премахнете всякакво алуминиево фолио	
ГОТОВО ЯСТИЕ-ЗАМРАЗЕНО	250 - 500
Внимателно извадете от опаковката, за да премахнете всякакво алуминиево фолио	
СУПА	200 - 800
Претопляйте без капак в отделни купички	
НАПИТКИ	100 - 500
Поставете термоустойчива пластмасова лъжица в каната или чашата, за да предотвратите изкипяване	
ЗАМРАЗЕНА ЛАЗАНЯ	250 - 500
Внимателно извадете от опаковката, за да премахнете всякакво алуминиево фолио	

МИКРОВЪЛНИ

За бързо приготвяне и претопляне на храни и напитки.

МОЩНОСТ (W)	ПРЕПОРЪЧАНА ЗА
1000	Бързо претопляне на напитки или други храни с високо съдържание на вода.
800	Готвене на зеленчуци.
650	Готвене на месо и риба.
500	Готвене на месни сосове или сосове със сирене или яйца. Финална фаза за месни пайове или печена паста.
350	Бавно, щадящо готвене. Идеално за разтапяне на масло или шоколад.
160	Размразяване на замразени храни или размекване на масло и сирене.
90	Размекване на сладолед.

ДЕЙСТВИЕ	ХРАНА	МОЩНОСТ (W)	ПРОДЪЛЖИТЕЛНОСТ (МИН.)
Претопляне	2 чаши	1000	1 - 2
Претопляне	Картофено пюре (1 kg)	1000	9 - 11
Размразяване	Кайма (500 g)	160	13 - 14
Готвене	Пандишпан	800	6 - 7
Готвене	Яйчен крем	650	11 - 12
Готвене	Руло „Стефани“	800	18 - 20

CRISP

За перфектно запичане на ястие от горната и долната страна на храната. Тази функция трябва да се използва само със специалната тавичка Crisp.

ХРАНА	ПРОДЪЛЖИТЕЛНОСТ (МИН.)
Кекс	7 - 10
Хамбургер	8 - 10 *

* Обърнете храната при изтичане на половината от времето за готвене.

Необходими принадлежности: Тавичка Crisp, дръжка за тавичка Crisp

ОРИЗ И ПАСТА

За бързо приготвяне на ориз или паста. Тази функция трябва да се използва само в комбинация с прибора за запарване.

ХРАНА	ПОРЦИИ	ТЕГЛО (g)
ОРИЗ	1	100
	2	200
	3	300
	4	400
ПАСТА	1	70
	2	140
	3	210

Необходими принадлежности: Дъно на прибора за запарване и капак

ГРИЛ ФУНКЦИИ

• ГРИЛ

За запичане, гриловане и огретени.

Препоръчваме да обръщате храната по време на готвенето.

ХРАНА	ПРОДЪЛЖИТЕЛНОСТ (МИН.)
Препечен хляб	10 - 12
Кралски скариди	18 - 22

Препоръчителни принадлежности: Решетъчен рафт

• ГРИЛ + MW

За бързо приготвяне на ястия, комбинирайки микровълновата функция с грил.

ХРАНА	МОЩНОСТ (W)	ПРОДЪЛЖИТЕЛНОСТ (МИН.)
Картофен огретен	650	20 - 22
Печено пиле	650	40 - 45

Препоръчителни принадлежности: Решетъчен рафт

SMART CLEAN

Действието на парата, която се пуска по време на този специален цикъл на почистване, позволява лесното почистване на замърсявания и остатъци от храна. Налейте чаша питейна вода на дъното на предоставения прибор за запарване (3) или в подходящ за микровълнова фурна съд и активирайте функцията.

НАСТРОЙКИ

За регулиране на настройките на фурната.

Когато е активиран режим "ЕКО", яркостта на дисплея намалява, а осветлението се изключва след 1 минута с цел пестене на енергия.

Когато режим "ДЕМО" е на "ВКЛЮЧЕНО", са активни всички команди, менютата са достъпни, но фурната не загрява. За да деактивирате този режим, влезте в "ДЕМО" от меню "НАСТРОЙКИ" и изберете "ИЗКЛЮЧЕНО".

Ако изберете "НУЛИРАЙ ЗАВОДСКИ", уредът се изключва и се връща на настройките, когато е бил включен за първи път. Всички настройки ще бъдат изтрити.

ЛЮБИМО

За показване на списъка с 10 предпочитани функции.

ИЗПОЛЗВАНЕ ЗА ПРЪВ ПЪТ

1. ИЗБЕРЕТЕ ЕЗИК

Когато включите уреда за първи път, трябва да изберете език и да сверите часовника: На дисплея ще се покаже "English".

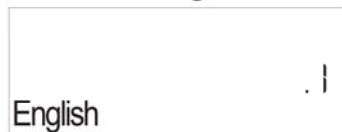

Завъртете *бутона за регулиране* за преглед на списъка от налични езици и изберете необходимия. Натиснете ✓, за да потвърдите избора си.

Моля, имайте предвид: Езикът може да бъде променен впоследствие, като изберете "ЕЗИК" в меню "НАСТРОЙКИ".

2. СВЕРЯВАНЕ НА ЧАСОВНИКА

След като изберете език, трябва да сверите часовника: Двете цифри за часа ще мигат на дисплея.



Завъртете *бутона за регулиране*, за да зададете

правилния час, и натиснете ✓: Двете цифри за минутите ще мигат на дисплея. Завъртете *бутона за регулиране*, за да зададете минутите, и натиснете ✓ за потвърждение.

Моля, имайте предвид: След продължително прекъсване на захранващото напрежение може да се наложи отново да сверите часовника. Изберете "ЧАСОВНИК" в меню "НАСТРОЙКИ".

3. ПОЧИСТВАНЕ НА ФУРНАТА

Новата фурна може да изпуска миризми, останали от процеса на нейното производство: Това е напълно нормално. Преди да започнете да готвите храна във фурната, препоръчваме да почистите фурната, като я нагreete празна, за да премахнете остатъчните миризми.

Свалете предпазния картон или прозрачното фолио от фурната и извадете намиращите се в нея принадлежности.

Активирайте функцията "Smart Clean". Спазвайте указанията за правилно настройване на функцията.

Моля, имайте предвид: След първото използване на уреда се препоръчва да проветрите помещението.

ВСЕКИДНЕВНА УПОТРЕБА

1. ИЗБИРАНЕ НА ФУНКЦИЯ

Завъртете *бутона за избиране*, за да включите фурната, и на дисплея да се покаже функцията, която Ви е необходима.

За да изберете елемент от менюто (на дисплея ще се изведе първият наличен елемент), завъртете *бутона за регулиране*, докато се покаже необходимият елемент.

На дисплея се извежда името на функцията и основните настройки за нея: Натиснете ✓, за да потвърдите.

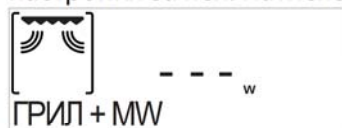

2. НАСТРОЙВАНЕ НА ФУНКЦИЯТА

След като изберете необходимата функция, можете да промените настройките ѝ. Дисплеят показва последователно настройките, които могат да се променят. Натискането на << Ви позволява да промените предходната настройка отново.

МОЩНОСТ



Когато стойността мига на дисплея, завъртете *бутона за регулиране*, за да я промените, след което натиснете ✓, за да потвърдите и за да продължите към следващите настройки (ако е възможно).

ПРОДЪЛЖИТЕЛНОСТ



Когато иконата ☺ мига на дисплея, завъртете *бутона за регулиране*, за да зададете желаното време за готвене, и натиснете ✓, за да потвърдите.

Моля, имайте предвид: По време на готвенето може да промените зададената в началото продължителност на готвене; за целта натиснете <<: завъртете *бутона за регулиране*, за да промените времето за готвене, и натиснете ✓, за да потвърдите.

При използване на функции без микровълни не е необходимо да задавате времето за готвене, ако искате да управлявате готвенето ръчно (без зададено време): Натиснете ✓ или ▶, за да потвърдите и да стартирате функцията.

Ако сте избрали този режим, не можете да програмирате отложен старт.

ВРЕМЕ НА СПИРАНЕ НА ГОТВЕНЕТО (ОТЛОЖЕН СТАРТ)

При функции, които не активират микровълните, като "Грил", когато сте задали време на готвене, можете да отложите старта на функцията, като програмирате времето на спиране на готвенето. При микровълновите функции времето на спиране на готвенето е равно на продължителността.

На дисплея се извежда времето на спиране на готвенето и иконата ☺ мига.



Завъртете бутона за регулиране, за да зададете времето, в което желаете да спре готвенето, след което натиснете ✓, за да потвърдите и активирате функцията. Поставете храната във фурната и затворете вратичката: Функцията ще стартира автоматично след период от време, който е изчислен така, че готвенето да завърши в зададения час.

Докато тече изчакването, можете да завъртите *бутона за регулиране*, за да промените програмирания край на времето за готвене, или да натиснете <<, за да промените други настройки.

С натискане на <<, за да видите информацията, е възможно да превключвате между времето на край и продължителността.

6th SENSE

Тези функции избират автоматично най-добрия режим на готвене, мощност, температура и продължителност за всички налични ястия.

Когато е необходимо, просто посочете характеристиката на храната, за да постигнете оптимален резултат.

ТЕГЛО / ПОРЦИИ



За да зададете функцията правилно, следвайте индикациите на дисплея. Когато бъдете подканени, завъртете *бутона за регулиране*, за да зададете необходимата стойност, и натиснете ✓, за да потвърдите.

СГОТВЯНЕ

При функциите 6th Sense е възможно да регулирате степента на сготвяне на храната.



Когато бъдете подканени, завъртете *бутона за регулиране*, за да зададете желаното ниво между лека/ниска (-1) и екстра/висока (+1). Натиснете ✓ или >, за да потвърдите и да стартирате функцията.

3. АКТИВИРАНЕ НА ФУНКЦИЯТА

По всяко време, ако стойностите по подразбиране са желаните от Вас стойности или след като сте задали желаните настройки, натиснете >, за да активирате функцията.

Всеки път когато > бъде натиснато отново, времето за готвене ще се увеличава с още 30 секунди (или на стъпки от по 5 минути за функциите, които не активират микровълните).

По време на фазата на отлагане ако натиснете >, фурната ще Ви "попита" дали желаете да пропуснете тази фаза и ще стартира функцията незабавно.

Моля, имайте предвид: Можете да спрете по всяко време активираната функция с натискане на □.

JET START

Когато фурната е изключена, натиснете >, за да активирате готвене с микровълнова функция на пълна мощност (1000 W) за 30 секунди.

4. ПОСТАВЯНЕ НА ГОТВЕНЕТО НА ПАУЗА / ОБРЪЩАНЕ ИЛИ РАЗБЪРКВАНЕ НА ХРАНАТА ПАУЗА

Отварянето на вратичката ще постави временно готвенето на пауза, а нагревателните елементи ще се изключат.

За да подновите процеса на готвене, затворете вратичката и натиснете >.

Моля, имайте предвид: По време на функции "6th Sense" отваряйте вратичката само ако бъдете подканени за това.

ОБРЪЩАНЕ ИЛИ РАЗБЪРКВАНЕ НА ХРАНАТА

Някои от готварските рецепти 6th Sense изискват храната да бъде обърната или разбъркана по време на готвене.



Ще чуете сигнал и на дисплея ще се изпише съответното действие.

Отворете вратичката, извършете действието, което се показва на дисплея, затворете вратичката и натиснете >, за да продължите готвенето.

Моля, имайте предвид: Когато е необходимо обръщане или разбъркване, ако действието не бъде извършено в рамките на 2 минути, фурната ще продължи готвенето.

5. КРАЙ НА ГОТВЕНЕТО

Чува се звуков сигнал и на дисплея се извежда информация, че готвенето е завършено.



Натиснете >, за да продължите готвенето в ръчен режим, като добавяте време на стъпки от по 30 секунди (при микровълнови функции) или 5 минути (без микровълни) или завъртете *бутона за регулиране*, за да увеличите времето на готвене, като зададете нова продължителност. И в двата случая параметрите на готвенето ще се запазят.

С натискане на ✓ или > готвенето започва отново.

. ЛЮБИМО

За по-лесно използване на фурната е предвидено тя да може да запамята до 10 предпочитани от Вас функции.

След завършване на готвенето дисплеят ще Ви подкани да запаметите функцията на номер между 1 и 10 във Вашия списък с предпочитани функции.

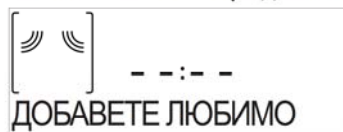

Ако желаете да запаметите определена функция като предпочитана и да запишете текущите настройки за използване и в бъдеще, натиснете ✓; в противен случай натиснете <<, за да игнорирате това искане.

След като натиснете ✓, завъртете *бутона за регулиране*, за да изберете номер на позиция, и натиснете ✓, за да потвърдите.

Моля, имайте предвид: Ако в паметта няма свободно място или номерът вече се използва, фурната ще Ви "попита" желаете ли да запишете новата функция на мястото на старата.

За да се покажат запаметените функции на по-късен етап, завъртете *бутона за избиране* на "ЛЮБИМО": На дисплея се извежда списъкът с предпочитаните функции.



Завъртете *бутона за регулиране*, за да изберете функцията, потвърдете с натискане на ✓, и натиснете >, за да я активирате.

. SMART CLEAN

Извадете всички принадлежности (с изключение на стъклената въртяща се поставка) от микровълновата фурна, преди да активирате функцията.

Завъртете *бутона за избиране* за достъп до функцията "Smart clean".



Натиснете >, за да активирате почистващата функция: дисплеят ще изписва последователните действия, които трябва да се извършат, преди да започне почистването. Натиснете ✓ по всяко време, когато сте готови.

Когато бъдете подканени, налейте чаша питейна вода на дъното на предоставения прибор за запарване или в подходящ за микровълнова фурна съд, след което затворете вратичката.

След последното потвърждение натиснете >, за да стартирате цикъла на почистване.

След като цикълът завърши, извадете съда, довършете почистването с мек парцал и изсушете вътрешността на фурната с леко влажен микрофибърен парцал.

. БРОЯЧ МИНУТИ

Когато фурната е изключена, дисплеят може да се използва като таймер. За да активирате функцията, проверете дали фурната е изключена и след това завъртете *бутона за регулиране*: Иконата ⌚ мига на дисплея.

Завъртете *бутона за регулиране*, за да зададете продължителността, и натиснете ✓, за да активирате таймера.

Ще се чуе звуков сигнал и ще се изведе индикация на дисплея след като таймерът завърши обратното отброяване на избраното време.



След като броячът на минути е бил активиран, можете също да изберете и активирате функцията. Завъртете *бутона за избиране*, за да изберете функцията, която желаете.

След стартиране на функцията таймерът продължава да отброява независимо, без да се намесва в работата на функцията.

По време на тази фаза е невъзможно да видите брояча на минути (само иконата ⌚ ще се показва на дисплея), който ще продължи да отброява на заден фон. За да се върнете на таймера, изчакайте края на функцията или изключете фурната.

. ЗАКЛЮЧИ БУТОНИ

За да заключите бутоните, натиснете и задръжте << за поне пет секунди. Направете същото, за да отключите бутоните.

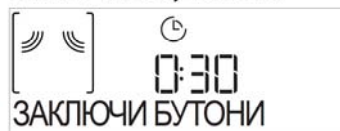

Моля, имайте предвид: Тази функция може да се активира и по време на готвене. От съображения за безопасност, фурната може да бъде изключена по всяко време.

ПОЧИСТВАНЕ

Преди да пристъпите към поддръжка или почистване на уреда, се убедете, че той не е горещ.

Никога не използвайте уреди за почистване с пара.

Не използвайте стоманена вълна, стъргалки или абразивни/разяждащи почистващи препарати, тъй като те могат да повредят повърхностите на уреда.

ВЪТРЕШНИ И ВЪНШНИ ПОВЪРХНОСТИ

- Почистете повърхностите с леко влажен микрофибърен парцал. Ако са силно замърсени, добавете няколко капки миеш препарат с неутрален рН. Забършете със сух парцал.
- Почистете стъклото на вратичката с подходящ течен препарат.
- На равни интервали или в случай на разливане отстранявайте въртящата се поставка и стойката ѝ, за да почистите дъното на фурната, премахвайки всички остатъци от храна.
- Активирайте функцията "Smart clean" за оптимално почистване на вътрешните повърхности.
- Грилът няма нужда от почистване, тъй като силната топлина изгаря замърсяванията. Използвайте тази функция редовно.

ПРИНАДЛЕЖНОСТИ

Всички принадлежности, с изключение на тавичката Crisp, са подходящи за почистване в съдомиялна машина.

Тавичката Crisp трябва да се почиства с вода и слаб препарат. За упорити замърсявания търкайте внимателно с кърпа. Винаги оставайте тавичката Crisp да се охлади преди почистване.

ОТСТРАНЯВАНЕ НА НЕИЗПРАВНОСТИ

Проблем	Възможна причина	Решение
Фурната не работи.	Няма захранване с електроенергия. Уредът е изключен от мрежата.	Проверете дали има напрежение в мрежата и дали фурната е включена към мрежата. Изключете и включете уреда отново, за да видите дали проблемът не е отстранен.
Фурната шуми дори когато е изключена.	Вентилаторът за охлаждане работи.	Отворете вратичката или изчакайте процесът на охлаждане да завърши.
На дисплея се изписва буквата F и число.	Софтуерна неизправност.	Свържете се с най-близкия център за следпродажбено обслужване на клиенти и съобщете числото след буквата F.

ИНФОРМАЦИЯ ЗА УРЕДА

 Листовката с енергийните показатели на този уред може да бъде свалена от уебсайта на Whirlpool docs.whirlpool.eu

КАК ДА СЕ СНАБДИТЕ С РЪКОВОДСТВОТО ЗА УПОТРЕБА И ПОДДРЪЖКА

>  Свалете Ръководството за употреба и поддръжка от нашия уебсайт docs.whirlpool.eu (можете да използвате този QR код), като посочите търговския код на уреда.



> Можете също така да се свържете с нашия отдел за следпродажбено обслужване на клиенти.

СВЪРЗВАНЕ С ОТДЕЛА ЗА СЛЕДПРОДАЖБЕНО ОБСЛУЖВАНЕ

Информацията за контакт е приведена в ръководството за гаранционно обслужване. При контакт с отдела за следпродажбено обслужване на клиенти съобщавайте номерата, посочени на заводската табелка на Вашия уред.



PŘÍRUČKA PRO KAŽDODENNÍ POUŽITÍ



**DĚKUJEME, ŽE JSTE SI ZAKOUPILI
VÝROBEK ZNAČKY WHIRLPOOL**

Komplexnější podporu získáte registrací svého produktu na webových stránkách www.whirlpool.eu/register



Bezpečnostní pokyny a návod k použití a údržbě si můžete stáhnout z našich webových stránek docs.whirlpool.eu, přičemž se řiďte pokyny uvedenými na zadní straně této brožury.



Před použitím spotřebiče si pečlivě přečtěte příručku Zdraví a bezpečnost.

POPIS PRODUKTU

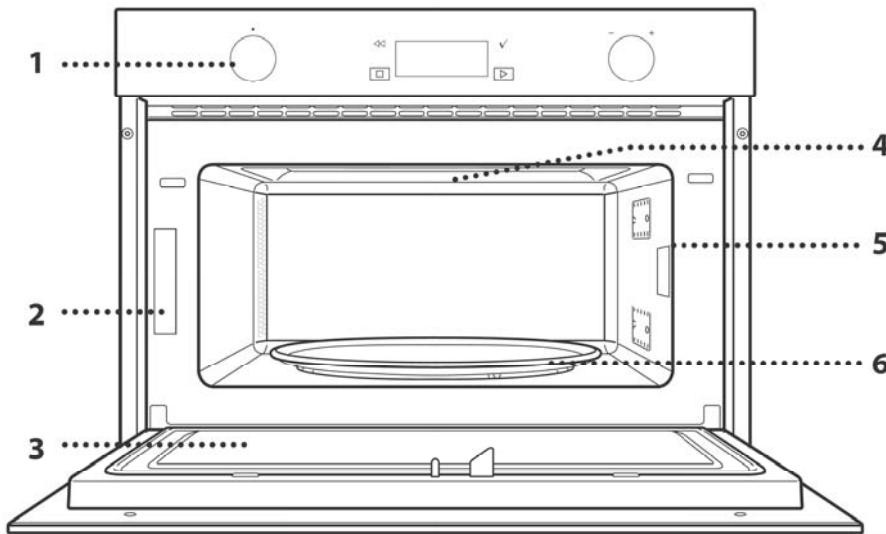

1. Ovládací panel
2. Identifikační štítek (neodstraňujte)
3. Dvířka
4. Horní topné těleso / gril
5. Osvětlení
6. Otočný talíř

POPIS OVLÁDACÍHO PANELU

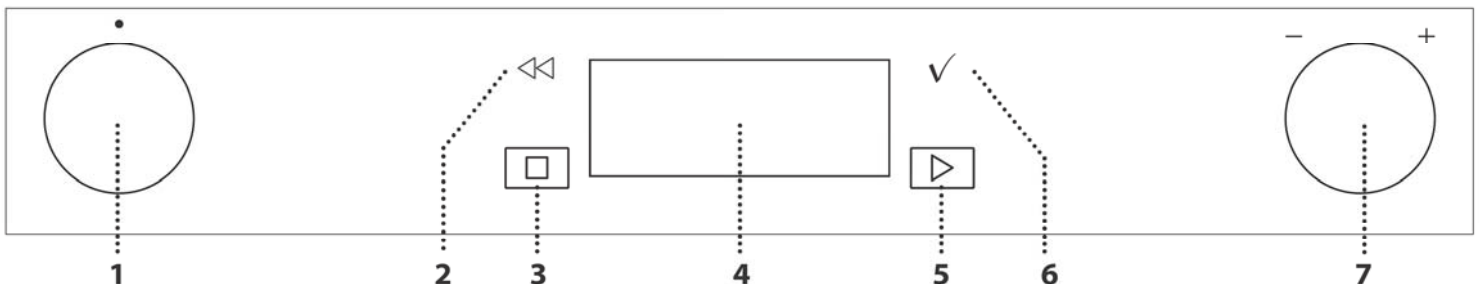

1. OVLADAČ VÝBĚRU

Pro zapínání trouby výběrem funkce. Chcete-li troubu vypnout, otočte jej do polohy „0“.

2. ZPĚT

Návrat na předcházející obrazovku. Umožňuje změnit nastavení v průběhu vaření.

3. STOP

Pro zastavení právě aktivní funkce v kterémkoli okamžiku

4. DISPLEJ

5. SPUŠTĚNÍ

Pro okamžitou aktivaci funkce.

6. POTVRZENÍ

Pro potvrzení vybrané funkce nebo nastavené hodnoty.

7. OVLADAČ NASTAVENÍ

Pro procházení nabídek a potvrzení nebo změnu nastavení.

Vezměte prosím na vědomí: Ovladače jsou zamačkávací. Stisknete-li je uprostřed, vyskočí ven.

PŘÍSLUŠENSTVÍ

OTOČNÝ TALÍŘ



Je-li umístěn v držáku, otočné sklo lze využívat při všech metodách vaření/pečení.

Otočný talíř musí být vždy

použit jako základna pro umístění dalších nádob a příslušenství.

DRŽÁK OTOČNÉHO TALÍŘE

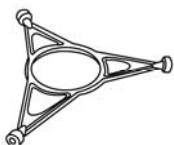

Skleněný otočný talíř pokládejte pouze na držák otočného talíře.

Na držák nepokládejte jiné příslušenství.

TALÍŘ CRISP

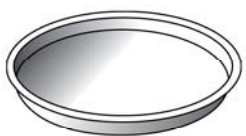

Pouze pro použití s určenou funkcí.

Talíř „Crisp“ musí být vždy umístěn uprostřed otočného skleněného podstavce a je-li prázdný, lze jej předehřívat, a to použitím speciální

funkce určené výhradně pro tento účel. Jídlo položte rovnou na talíř crisp.

RUKOJEŤ PRO TALÍŘ CRISP



Je užitečná při vyndávání horkého talíře „Crisp“ z trouby.

ROŠT

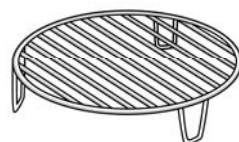

Ten vám umožní umístit jídlo blíže ke grilu, aby povrch pokrmu dokonale zezlátl.

Mřížku umístěte na otočný talíř a ujistěte se, že se nedotýká jiných

ploch. PAŘÁK



- Pro přípravu jídla v páře, jako
- 1 jsou ryby nebo zelenina, umístěte potraviny do
 - 2 košíku (2) a do spodní části pařáku (3) nalijte pitnou vodu (100 ml), aby bylo zajištěno
 - 3 dostatečné množství vody pro tvorbu potřebného množství páry.

Přejete-li si připravovat jídla,

jako např. těstoviny, rýži, nebo obiloviny, umístěte je přímo na dno pařáku (košík není nutný) a přidejte adekvátní množství pitné vody, které odpovídá množství potraviny, kterou vaříte.

Pro dosažení co nejlepších výsledků přikryjte pařák dodaným víkem (1).

Pařák pokládejte vždy na otočný skleněný talíř a používejte jej pouze v kombinaci s příslušnými funkcemi určenými pro vaření nebo s mikrovlnami.

Dno pařáku bylo navrženo i pro použití v kombinaci se speciální funkcí „Smart clean“ (snadné čištění).

Počet kusů a typ příslušenství se může v závislosti na zakoupeném modelu lišit.

Další příslušenství, jež není součástí výbavy, lze zakoupit zvlášť prostřednictvím servisního centra.

Na trhu je mnoho různých druhů doplňků. Před nákupem se vždy ujistěte, že dané příslušenství je vhodné pro použití v mikrovlnné troubě a že je odolné vůči teplotám uvnitř trouby.

Kovové nádoby na jídlo nebo nápoje by se neměly nikdy používat při vaření pomocí mikrovln.

Vždy se ujistěte o tom, že se potraviny ani příslušenství trouby nedostanou do styku s vnitřními stěnami trouby.

Před zapnutím trouby se vždy ujistěte, že se otočný talíř může volně otáčet. Při vkládání nebo vyjímání jiného příslušenství buďte opatrní, abyste omylem nevyasadili otočný talíř z jeho držáku.

FUNKCE

6th SENSE

Tyto funkce automaticky vybírají nejvhodnější teplotu a způsob přípravy, a to u všech druhů jídel.

6th SENSE VAŘENÍ

Pro přípravu několika druhů jídel a potravin a snadné a rychlé dosažení optimálních výsledků.

JÍDLO	HMOTNOST (g)
PEČENÉ BRAMBORY	200–1000
Potřete olejem nebo rozpuštěným máslem. Na horní straně brambor udělejte křížek a zalijte zakysanou smetanou a ochuťte podle svých preferencí	
ZELENINA	200–800
Nakrájejte na kousky. Rovnoměrně je rozložte do nádoby určené k použití v mikrovlnné troubě	
MRAŽENÁ ZELENINA	200–800
Rovnoměrně je rozložte do nádoby určené k použití v mikrovlnné troubě	
ZELENINA – KONZERVOVANÁ	200–600
Rovnoměrně je rozložte do nádoby určené k použití v mikrovlnné troubě	
POPCORN	100
Sáček vždy pokládejte přímo na skleněný otočný talíř. Vždy připravujte jen jeden sáček	

6th SENSE CRISP

Pro dokonalé osmahnutí pokrmu dozlatova, a to jak na povrchu, tak vespod. Tuto funkci je nutné používat výhradně se speciálním talířem „Crisp“.

JÍDLO	HMOTNOST (g)
SMAŽ. BRAMBORY–ZMRAŽENÉ	200–500
Rozložte je rovnoměrně na talíř Crisp	
TENKÁ PIZZA–ZMRAŽENÁ	200–600
Vyjměte z obalu a dbejte na to, abyste beze zbytku odstranili celou alu fólii	
SILNÁ PIZZA–ZMRAŽENÁ	300–800
Vyjměte z obalu a dbejte na to, abyste beze zbytku odstranili celou alu fólii	
KUŘECÍ KŘIDELKA–ZMRAŽENÁ	200–500
Rozložte je rovnoměrně na talíř Crisp	
ZMRAŽENÉ OBALOVANÉ PRSTY	100–500
Rozložte je rovnoměrně na talíř Crisp	
Požadované příslušenství: talíř „Crisp“, rukojeť pro talíř „Crisp“	

6th SENSE PÁRA

Pro vaření jídel v páře, jako je například zelenina nebo ryby, použijte pařák, který je součástí příslušenství. Rovnoměrně rozložte potraviny do koše pařáku a na jeho dno nalijte pitnou vodu (100 ml). Trouba automaticky vypočítá hodnoty nezbytné k dosažení co nejlepších výsledků. V počáteční fázi přípravy se bude tvořit pára tím, že se voda na dně pařáku začne vařit.

JÍDLO	HMOTNOST (g)
KOŘEN. ZELENINA	150–500
ZELENINA	
MRAŽENÁ ZELENINA	
RYBÍ FILETY	
KUŘECÍ ŘÍZKY	
OVOCE	

Požadované příslušenství: Pařák

JET DEFROST

Pro rychlé rozmrazování různých druhů jídel se zadáním pouze jejich hmotnosti. Pro dosažení co nejlepších výsledků pokládejte jídlo vždy přímo na skleněný otočný talíř.

ROZMRAZENÍ PEČIVA DO KŘUPAVA

Tato exkluzivní funkce Whirlpool vám umožní rozmrazit chléb. Díky kombinaci technologií rozmrazování a úpravy dokřupava bude váš chléb chutnat jako čerstvě upečený. Tuto funkci používejte k rychlému rozmrazení a nahřátí mražených žemlí, baget a croissantů. Tato funkce vyžaduje použití talíře Crisp.

JÍDLO	HMOTNOST
ROZMRAZENÍ PEČIVA DO KŘUPAVA	50–500 g
MASO	100 g – 2,0 kg
DRŮBEŽ	100 g – 2,5 kg
RYBY	100 g – 1,5 kg
ZELENINA	100 g – 2,0 kg
CHLÉB	100 g – 1,0 kg

JET REHEAT

Slouží k ohřevu již hotových mražených či chlazených jídel nebo jídel o pokojové teplotě. Trouba automaticky vypočítává hodnoty nezbytné k dosažení co nejlepších výsledků v co nejkratším čase. Jídlo vložte do trouby v žáruvzdorném talíři nebo míse vhodné do mikrovlnné trouby. Lepších výsledků, zvláště u zmrazených potravin, dosáhnete, pokud je na konci fáze ohřevu ponecháte ještě 1–2 minuty odpočívat.

JÍDLO	HMOTNOST (g)
HOTOVÉ JÍDLO Vyjměte z obalu a dbejte na to, abyste beze zbytku odstranili celou alu fólii	250–500
HOTOVÉ JÍDLO–ZMRAZENÉ Vyjměte z obalu a dbejte na to, abyste beze zbytku odstranili celou alu fólii	250–500
POLÉVKY Ohřívejte odkryté v samostatných miskách	200–800
NÁPOJE Aby nedošlo k překypění, použijte hrnek a do něj vložte lžici ze žáruvzdorného plastu	100–500
LASAGNE–ZMRAZENÉ Vyjměte z obalu a dbejte na to, abyste beze zbytku odstranili celou alu fólii	250–500

MIKROVLNY

Pro rychlé uvaření a opětovné ohřátí jídel a nápojů.

VÝKON (W)	DOPORUČENO PRO
1000	Rychlý ohřev nápojů nebo jídel s vysokým obsahem vody.
800	Příprava zeleniny.
650	Příprava masa a ryb.
500	Vaření masových omáček nebo omáček s obsahem sýra nebo vajec. Dopečení masových koláčů nebo zapečených těstovin.
350	Pomalé, mírné vaření. Velmi se hodí pro rozpouštění másla nebo čokolády.
160	Rozmrazování jídel nebo změknutí másla a sýrů.
90	Změknutí zmrzliny.

ČINNOST	JÍDLO	VÝKON (W)	DOBA TRVÁNÍ (min)
Ohřev	2 hrnky	1000	1–2
Ohřev	Štuchané brambory (1 kg)	1000	9–11
Rozmrazování	Mleté maso (500 g)	160	13–14
Vaření	Piškotový koláč	800	6–7
Vaření	Vaječný krém	650	11–12
Vaření	Sekaná pečeně	800	18–20

CRISP

Pro dokonalé osmahnutí pokrmu dozlatova, a to jak na povrchu, tak vespod. Tuto funkci je nutné používat výhradně se speciálním talířem „Crisp“.

JÍDLO	DOBA TRVÁNÍ (min)
Moučník z kynutého těsta	7–10
Hamburgery	8–10 *

* V polovině doby pečení jídlo obraťte.

Požadované příslušenství: talíř „Crisp“, rukojeť pro talíř „Crisp“

RÝŽE A TĚSTOVINY

Pro rychlou přípravu rýže nebo těstovin. Tuto funkci je nutné používat výhradně s pařákem.

JÍDLO	PORCE	HMOTNOST (g)
RÝŽE	1	100
	2	200
	3	300
	4	400
TĚSTOVINY	1	70
	2	140
	3	210

Požadované příslušenství: Dno pařáku a víko

FUNKCE GRILU

• GRILL

Pro osmahnutí dozlatova, grilování a gratinování. Doporučujeme jídlo během grilování obracet.

JÍDLO	DOBA TRVÁNÍ (min)
Topinky	10–12
Krevety	18–22

Doporučené příslušenství: Rošt

• GRIL +MIKROVLNY

Pro rychlé uvaření a gratinování s využitím kombinovaných funkcí mikrovln a grilu.

JÍDLO	VÝKON (W)	DOBA TRVÁNÍ (min)
Zapečené brambory	650	20–22
Pečené kuře	650	40–45

Doporučené příslušenství: Rošt

SMART CLEAN

Působení páry, která se uvolňuje při tomto speciálním čisticím cyklu, umožňuje snadné odstranění nečistot a zbytků jídla. Pouze do dna dodaného pařáku nalijte hrnek pitné vody (3), popřípadě do nádoby vhodné do mikrovlnné trouby a zapněte funkci.

NASTAVENÍ

Pro přizpůsobení nastavení trouby.

Je-li aktivní úsporný režim „ECO“, jas displeje se za účelem úspory energie ztlumí a světlo po uplynutí 1 minuty zhasne.

Je-li zapnuta funkce „DEMO“, aktivní jsou všechny ovládací prvky a nabídky, trouba však nehřeje. Pro deaktivaci tohoto režimu vyberte v nabídce „NASTAVENÍ“ položku „DEMO“ a zvolte „Off“ (vypnout).

Výběrem položky „TOVÁRNÍ NASTAV.“ se spotřebič vypne a vrátí se do režimu prvního zapnutí. Veškerá nastavení budou vymazána.

OBLÍBENÉ

Pro vyvolání seznamu 10 oblíbených funkcí.

PŘED PRVNÍM POUŽITÍM

1. VYBERTE JAZYK

Při prvním zapnutí spotřebiče budete muset nastavit jazyk a čas: Na displeji se zobrazí položka „English“.

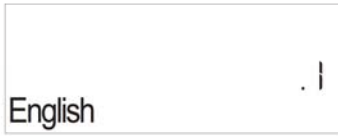

K procházení seznamem dostupných jazyků a výběru požadovaného z nich otáčejte *ovladačem*. Pro potvrzení své volby stiskněte ✓.

Veźměte prosĭm na vědomĭ: Jazyk lze něsledně změnit zvolenĭm poloŹky „JAZYK“ v nabĭdce „NASTAVENĭ“.

2. NASTAVTE ČAS

Po volbě jazyka budete muset nastavit aktuělnĭ čas: Na displeji budou blikat dvě ěislice pro hodinu.



Pro nastavenĭ aktuělnĭho ěasu otáčejte a stiskněte

knoflĭk nastavenĭ ✓ : Na displeji budou blikat dvě ěislice pro minuty. Pro nastavenĭ minut otáčejte *knoflĭkem nastavenĭ* a volbu potvrďte stiskem ✓.

Veźměte prosĭm na vědomĭ: Ěas mŭŹe bŭt nutně nastavit znovu po delšĭm vŭpadku napějěnĭ. V nabĭdce „NASTAVENĭ“ zvolte poloŹku „HODINY“.

3. ČIŠTĚNĚ TROUBY

Z nově trouby se mohou uvolňovat pachy, kterě souvisejĭ s proběhlŭm procesem vŭroby: Jedně se o zcela běŹnŭ jev. Pŕed zapoětĭm vaŕenĭ tedy doporuĉujeme ještě prězdnou troubu vyĉistit, aby se odstranil jakŭkoli pŕĭpadnŭ zāpach.

Z trouby odstraňte vŖechny ochranně kartŕny nebo fŕolie a vyjměte rovněŹ i veŖkerě uvnĭtŕ uloŹeně pŕĭsluŖenstvĭ.

Zapněte funkci snadněho ĉištěnĭ „Smart Clean“.

DodrŹujte instrukce pro sprāvně nastavenĭ funkce.

Veźměte prosĭm na vědomĭ: Pŕi prvnĭm pouŹitĭ trouby doporuĉujeme prostor větrat.

KAŹDODENNĚ POUŹIVĀNĚ

1. ZVOLTE FUNKCI

Pro zapnutĭ trouby a zobrazenĭ požadovaně funkce na displeji otoĉte *knoflĭkem vŭběru*.

Pro vŭběr poloŹky z nabĭdky (na displeji se objevĭ prvnl dostupně poloŹka) otáčejte *knoflĭkem nastavenĭ*, dokud se požadovaně poloŹka nezobrazĭ.

Na displeji se objevĭ nězev funkce a jejĭ zākladnl nastavenĭ: Pro potvrzenĭ stiskněte ✓.



2. NASTAVENĚ FUNKCE

Nastavenĭ mŭŹete měnit po provedenĭ vŭběru požadovaně funkce. Na displeji se zobrazĭ nastavenĭ, kterě lze postupně měnit. Pŕedchozĭ nastavenĭ lze opětovně změnit stisknutĭm ⏪.

VŔKON



Jakmile požadovaně hodnoty blikajĭ na displeji, otoĉte *knoflĭkem nastavenĭ* a provedte změnu. Něsledně stiskněte ✓ a pokračujte v provāděnĭ něsledujĭcĭho nastavenĭ (je-li to moŹně).

DOBA TRVĀNĚ

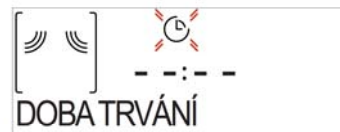

KdyŹ ikona ⌚ blikě na displeji, pro nastavenĭ požadovaně doby pŕĭpravy otáčejte *knoflĭkem nastavenĭ* a pro potvrzenĭ něsledně stiskněte ✓.

Veźměte prosĭm na vědomĭ: Ěas peĉenĭ, kterŭ jste nastavili během peĉenĭ, mŭŹete nastavit stisknutĭm ⏪ : pro provedenĭ ŭpravy otáčejte *knoflĭkem nastavenĭ* a stisknutĭm ✓ volbu potvrďte.

U funkcĭ, kterě nevyuŹivajĭ mikrovlny, nemusĭte ěas peĉenĭ nastavovat v pŕĭpadě, Źe chcete peĉenĭ rĭdit ruĉně (bez ěasovanĭ): Stiskněte ✓ nebo ⏩ pro potvrzenĭ a aktivujte funkci.

V tomto reŹimu nelze naprogramovat odloŹenŭ start.

ĚAS UKONĈENĚ (ODLOŹENŔ START)

Pokud u funkcĭ nevyuŹivajĭcĭch mikrovlny, napŕĭklad „Gril“, nastavĭte dobu peĉenĭ, mŭŹete odloŹit spuŖtěnĭ funkce naprogramovĀnĭm ěasu jejĭho ukonĉenĭ. U funkcĭ s mikrovlnamĭ je doba ukonĉenĭ pŕĭpravy shodně s dělkou trvĀnĭ.

Na displeji se objevĭ ěas ukonĉenĭ a souĉasně blikě ikona ⌚.



Otáčejte *knoflíkem nastavení* pro nastavení času, kdy si přejete přípravu ukončit. Poté potvrďte stiskem a funkci spusťte. Vložte pokrm do trouby a zavřete dvířka: Funkce se spustí automaticky po určité době, která byla vypočtena tak, aby příprava pokrmu byla dokončena ve vámi nastaveném čase.

Během doby čekání můžete upravit naprogramovaný čas ukončení otáčením *knoflíku nastavení* nebo stisknout pro provedení změn v dalším nastavení.

Stiskem je za účelem zobrazení informací možné přepínat mezi časem ukončení a délkou trvání.

6th SENSE

Tyto funkce automaticky vybírají nejvhodnější režim přípravy, výkon, teplotu a dobu trvání pro všechny dostupné druhy jídel.

Pro dosažení optimálních výsledků jednoduše zadejte charakteristiku potravin.

HMOTNOST/PORCE



Pro správné nastavení funkce se po výzvě řiďte pokyny na displeji a otáčejte *knoflíkem nastavení* až na požadovanou hodnotu. Následně pro potvrzení stiskněte .

STUPEŇ PEČENÍ

U funkcí „6th Sense“ je možné nastavit úroveň propečení.



Po výzvě otáčejte *knoflíkem nastavení* a vyberte požadovanou úroveň v rozsahu mezi „mírný/slabý“ (Light/Low (-1)) a „mimořádný/vysoký“ (Extra/High) (+1). Stiskněte nebo pro potvrzení a aktivujte funkci.

3. AKTIVUJTE FUNKCI

Pokud výchozí hodnoty odpovídají požadovaným, popřípadě jakmile provedete požadovaná nastavení, stiskněte a kdykoli funkci aktivujte.

Při každém dalším stisku tlačítka se doba přípravy prodlouží o dalších 30 sekund (u funkcí, které neaktivují mikrovlny, jsou tyto intervaly po 5 minutách).

Během fáze odložení se po stisku trouba dotáže, zda si přejete tuto fázi přeskočit, a okamžitě spustí funkci.

Vezměte prosím na vědomí: Zastavit spuštěnou funkci můžete stisknutím .

JET START

Je-li trouba vypnutá, pro zahájení přípravy pomocí mikrovln stiskněte a na dobu 30 sekund nastavte plný výkon (1 000 W).

4. PŘERUŠENÍ PŘÍPRAVY / OTOČENÍ NEBO PROMÍCHÁNÍ JÍDLA

PAUZA

Otevřením dvířek dojde k dočasnému pozastavení přípravy deaktivací vyhřívacích prvků.

Pokud si přejete proces přípravy obnovit, dvířka zavřete a stiskněte .

Vezměte prosím na vědomí: U funkcí „6th Sense“ otevírejte dvířka, jen pokud jste k tomu vyzváni.

OTOČENÍ NEBO PROMÍCHÁNÍ JÍDLA

Některé recepty v rámci funkce 6th Sense budou během přípravy vyžadovat otočení nebo promíchání jídla.



Zazní zvukový signál a displej bude indikovat ukončení akce.

Otevřete dvířka, provedte krok požadovaný displejem, uzavřete dvířka a poté pokračujte v přípravě stiskem .

Vezměte prosím na vědomí: Po výzvě k obrácení nebo promíchání trouba obnoví proces přípravy po uplynutí 2 minut, a to i v případě, že z vaší strany nebyla provedena žádná akce.

5. KONEC PEČENÍ

Zazní zvukový signál a na displeji se zobrazí, že je pečení ukončeno.

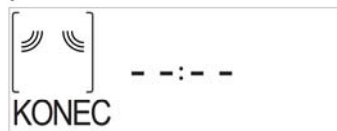

Stiskněte pro pokračování v přípravě v manuálním režimu a přidávejte čas v intervalech po 30 sekundách (u funkcí s mikrovlnami) nebo 5 minutách (u funkcí bez mikrovln), popřípadě otáčejte *knoflíkem nastavení* za účelem prodloužení doby přípravy nastavením nové doby trvání. V obou případech budou nastavené parametry pro přípravu zachovány.

Stiskem nebo se proces přípravy opět obnoví.

. OBLÍBENÉ

Pro usnadnění ovládání může trouba uložit až 10 z vašich oblíbených funkcí.

Po ukončení přípravy vás displej vyzve k uložení funkce na váš seznam oblíbených funkcí pod číslem 1 až 10.



Přejete-li si uložit funkci jako oblíbenou a uchovat aktuální nastavení pro použití v budoucnu, stiskněte \checkmark . V opačném případě tento požadavek ignorujte stisknutím \llcorner .

Jakmile jednou stisknete \checkmark , otočte *knoflíkem nastavení* a vyberte číslo pozice. Pro potvrzení následně stiskněte \checkmark .

Vezměte prosím na vědomí: Je-li paměť plná, nebo pokud je zvolené číslo již obsazeno, trouba se vás dotáže na potvrzení přepsání předchozí funkce.

Pro vyvolání později uložených funkcí otočte *knoflíkem výběru* na „OBLÍBENÉ“: Na displeji se zobrazí seznam vašich oblíbených funkcí.



Otáčejte *knoflíkem nastavení* pro výběr funkce, volbu potvrďte stiskem \checkmark a následně ji spusťte stiskem \triangleright .

. SMART CLEAN

Před spuštěním funkce z mikrovlnné trouby vyjměte veškeré příslušenství (s výjimkou otočného skleněného talíře).

Otáčením *knoflíku výběru* naleznete funkci automatického čištění „Smart Clean“.



Pro spuštění funkce čištění stiskněte \triangleright : displej vás bude postupně vyzývat k provedení kroků, které je třeba učinit před zahájením čištění. Po dokončení kdykoli stiskněte \checkmark .

V případě potřeby pouze do dna dodaného pařáku nalijte hrnek pitné vody, popřípadě použijte nádobu vhodnou do mikrovlnné trouby a poté zavřete dvířka.

Po provedení posledního potvrzení a pro spuštění cyklu čištění stiskněte \triangleright .

Po jeho dokončení odstraňte nádobu a dočistěte pomocí měkkého hadříku a poté vnitřek trouby vysušte pomocí vlhké textilie z mikrovláken.

. MINUTKA

Když je trouba vypnutá, displej je možné používat jako samostatný časový spínač. Pokud si přejete tuto funkci aktivovat, ujistěte se, že je trouba vypnutá. Poté otočte *nastavovacím knoflíkem*: Na displeji začne blikat ikona \circ .

Otáčením *knoflíku nastavení* nastavte požadovanou dobu a poté stiskněte \checkmark pro aktivaci časovače.

Po ukončení odpočítávání času nastaveného na minutce zazní signál a na displeji se zobrazí upozornění.



Poté, co byla minutka aktivována, můžete vybrat a spustit funkci. Otáčením *knoflíku výběru* zvolte požadovanou funkci.

Po spuštění funkce časový spínač pokračuje nezávisle v odpočtu a do samotné funkce nezasahuje.

Během této fáze není možné vidět minutku (bude zobrazena pouze ikona \circ), která bude pokračovat v odpočítávání na pozadí. Pokud se chcete vrátit k časovému spínači, počkejte na dokončení funkce nebo vypněte troubu.

. ZÁMEK KLÁVES

Pro uzamknutí tlačítek stiskněte a alespoň na pět sekund podržte \llcorner . Stejným postupem klávesnici odemknete.



Upozornění: Tuto funkci lze zapnout také během pečení. Z bezpečnostních důvodů lze troubu kdykoliv vypnout.

ČIŠTĚNÍ

Před prováděním jakékoliv údržby a čištění se ujistěte, že spotřebič vychladl.

Nikdy nepoužívejte parní čistič.

Nepoužívejte drátěnku, drsné houbičky nebo abrazivní/žíravé prostředky, protože by mohlo dojít k poškození povrchu spotřebiče.

VNITŘNÍ A VNĚJŠÍ POVRCHY

- Povrchy čistěte vlhkým hadříkem z mikrovláken. Je-li velmi znečištěný, přidejte několik kapek pH neutrálního čisticího prostředku. Nakonec je otřete suchým hadříkem.
- Sklo dveří čistěte vhodným tekutým prostředkem.
- V pravidelných intervalech nebo v případě rozlití odstraňte otočný talíř i s držákem, abyste vyčistili dno trouby a odstranili veškeré zbytky jídla.
- Aktivujte funkci snadného čištění „Smart Clean“ pro optimální čištění vnitřních povrchů.
- Gril není třeba čistit, neboť intenzivní teplotou se veškeré nečistoty vypalují. Tuto funkci použijte pravidelně.

PŘÍSLUŠENSTVÍ

Veškeré příslušenství s výjimkou talíře „Crisp“ lze mýt v myčce nádobí.

Talíř „Crisp“ omývejte ve vlažné vodě s přidáním mycího prostředku. Odolné nečistoty jemně vydrhněte hadříkem. Před čištěním vždy nechejte talíř „Crisp“ vychladnout.

ODSTRAŇOVÁNÍ ZÁVAD

Problém	Možná příčina	Řešení
Trouba nefunguje.	Přerušeni napájení. Odpojení od elektrické sítě.	Zkontrolujte, zda je síť pod napětím a zda je trouba připojená k elektrickému napájení. Vypněte a opět zapněte troubu. Zjistíte tak, zda porucha stále trvá.
Trouba generuje hluk i přesto, že je vypnutá.	Chladicí ventilátor je v chodu.	Otevřete dvířka, podržte či vyčkejte, dokud proces ochlazování neskončí.
Na displeji je písmeno „F“ následované číslem.	Softwarová chyba.	Kontaktujte nejbližší centrum poprodejních služeb pro zákazníky a uveďte číslo následující za písmenem „F“.

INFORMAČNÍ LIST VÝROBKU

 Informační list výrobku s energetickými údaji tohoto spotřebiče je možné stáhnout z našich webových stránek docs.whirlpool.eu

JAK ZÍSKAT NÁVOD K POUŽITÍ A ÚDRŽBĚ

>  Návod k použití a údržbě si stáhněte z našich webových stránek docs.whirlpool.eu (můžete použít tento QR kód) a zadejte přitom obchodní kód produktu.



> Případně kontaktujte naše centrum poprodejových služeb pro zákazníky.

KONTAKTOVÁNÍ CENTRA POPRODEJNÍCH SLUŽEB PRO ZÁKAZNÍKY

Podrobné kontaktní údaje můžete najít v záruční příručce. Při kontaktování našeho centra poprodejních služeb pro zákazníky prosím uveďte kódy na identifikačním štítku produktu.



PRÍRUČKA NA KAŽDODENNÉ POUŽÍVANIE



ĎAKUJEME, ŽE STE SI KÚPILI VÝROBOK
WHIRLPOOL

Ak chcete dostávať komplexnejšiu pomoc
a podporu, zaregistrujte, prosím, svoj
spotrebič na www.whirlpool.eu/register



Bezpečnostné pokyny a Návod na používanie
a údržbu spotrebiča si môžete stiahnuť na
našej webovej stránke docs.whirlpool.eu
a podľa pokynov na zadnej strane tejto
brožúrky.



Pred začiatkom používania spotrebiča si pozorne prečítajte bezpečnostné pokyny.

OPIS SPOTREBIČA

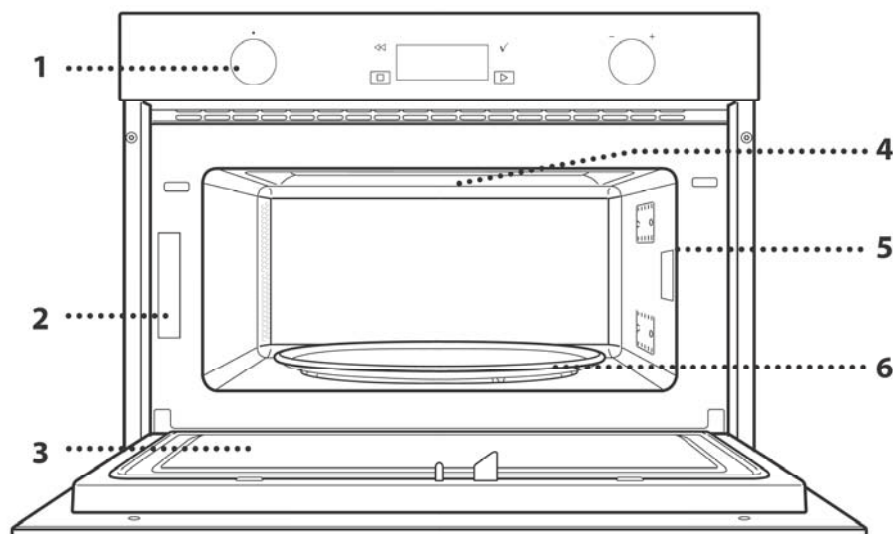

1. Ovládací panel
2. Výrobný štítok
(neodstraňujte)
3. Dvere
4. Horný ohrevný článok / gril
5. Osvetlenie
6. Otočný tanier

OPIS OVLÁDACIEHO PANELA

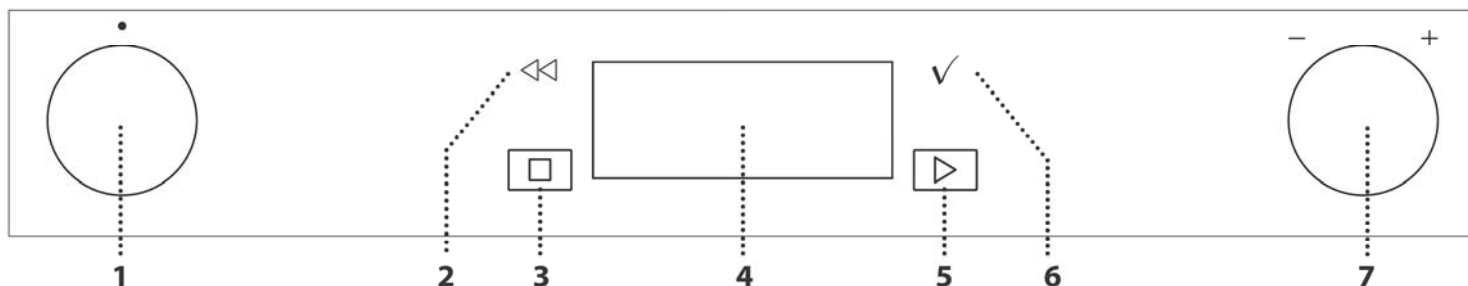

1. VOLIACI GOMBÍK

Na zapnutie rúry voľbou funkcie.
Aby ste rúru vypli, otočte ovládač do
polohy „0“.

2. SPÄŤ

Na návrat na predchádzajúce
zobrazenie.

Počas prípravy jedla umožňuje
meniť nastavenia.

3. STOP

Na zastavenie práve prebiehajúcej
funkcie kedykoľvek

4. DISPLEJ

5. ŠTART

Na okamžité spustenie funkcie.

6. POTVRDIŤ

Na potvrdenie zvolenej funkcie
alebo nastavenej hodnoty.

7. NASTAVOVACÍ OVLÁDAČ

Na prechádzanie cez menu
a použitie alebo zmenu nastavení.

Upozornenie: Gombíky sú zatlačacie.
Stlačením v strede sa gombíky vynoria.

PRÍSLUŠENSTVO

OTOČNÝ TANIER



Sklenený otočný tanier, umiestnený na držiaku, sa môže používať pri všetkých spôsoboch prípravy jedla.

Otočný tanier sa musí vždy používať ako podložka pre ostatné nádoby alebo príslušenstvo.

DRŽIAK OTOČNÉHO TANIERA



Používajte len držiak pre otočný tanier.

Na držiak nekladte iné príslušenstvo.

TANIER CRISP



Používajte iba s určenými funkciami.

Tanier Crisp sa musí vždy umiestniť do stredu skleneného otočného taniera a ak je prázdny, môže sa predhriať pomocou špeciálnej

funkcie len na tento účel. Potraviny sa ukladajú priamo na zapekací Crisp tanier.

RUKOVIČKA PRE TANIER CRISP



Užitočná na vyberanie horúceho taniera Crisp z rúry.

DRÔTENÝ ROŠT

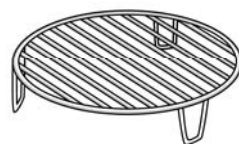

Umožňuje vám uložiť jedlo bližšie ku grilu a tým jeho dokonalé opečenie do hneďa.

Položte rošt na otočný tanier, uistite sa, že neprichádza do kontaktu

s inými povrchmi.

PARÁK



.....1 Ak chcete variť potraviny v pare, ako sú ryby a zelenina, dajte ich do košíka (2) a nalejte

.....2 pitnú vodu (100 ml) naspodok paráka (3), aby ste dosiahli správne množstvo pary.

.....3 Ak chcete variť potraviny ako sú zemiaky, cestoviny, ryža alebo cereálie, dajte ich rovno naspodok paráka (košík nie je

potrebný) a pridajte vhodné množstvo pitnej vody pre množstvo, ktoré varíte.

Na dosiahnutie čo najlepších výsledkov prikryte parák vekom z výbavy (1). Parák položte vždy na sklenený otočný tanier a používajte ho len s príslušnými funkciami prípravy jedla alebo s mikrovlnnými funkciami.

Spodok paráka bol navrhnutý aj na používanie v kombinácii so špeciálnou funkciou Smart clean.

Množstvo a typy príslušenstva sa môžu meniť v závislosti od zakúpeného modelu.

Ďalšie príslušenstvo, ktoré nie je priložené, sa dá kúpiť samostatne v popredajnom servise.

V súčasnosti je na trhu bohatá ponuka príslušenstva. Pred nákupom sa presvedčte, či je vhodné na použitie v mikrovlnných rúrach a odolné voči teplotám v rúre.

Kovové nádoby na potraviny alebo nápoje sa nikdy nesmú počas prípravy jedál v mikrovlnnej rúre používať.

Vždy zaistite, aby potraviny a príslušenstvo neprišli do kontaktu s vnútornými stenami rúry.

Pred zapnutím rúry vždy skontrolujte, či sa otočný tanier voľne otáča. Dávajte pozor, aby ste pri vkladaní a vyberaní ďalšieho príslušenstva nezhodili otočný tanier.

FUNKCIE

6th SENSE

Tieto funkcie automaticky zvolia najvhodnejšiu teplotu a spôsob prípravy pre všetky typy jedla.

6th SENSE VARENIE

Na varenie niekoľkých druhov jedla a rýchle a ľahké dosiahnutie optimálnych výsledkov.

JEDLO	HMOTNOSŤ (g)
PEČENÉ ZEMIAKY	200 – 1 000
Potrite olejom alebo roztopeným maslom. Zemiak navrchu krížom narežte a polejte kyslou smotanou alebo vašou obľúbenou polevou	
ZELENINA	200 – 800
Nakrájajte na kúsky. Rovnomerne rozložte v nádobe vhodnej do mikrovlnnej rúry	
MRAZENÁ ZELENINA	200 – 800
Rovnomerne rozložte v nádobe vhodnej do mikrovlnnej rúry	
ZELENINA-KONZERVOVANÁ	200 – 600
Rovnomerne rozložte v nádobe vhodnej do mikrovlnnej rúry	
PUKANCE	100
Vrecúško položte vždy priamo na sklený otočný tanier. Naraz pripravujte iba jedno vrecko	

6th SENSE CRISP

Na dokonalé vypraženie jedla, zhora aj zospodu potraviny. Táto funkcia sa musí používať len so špeciálnym tanierom Crisp.

JEDLO	HMOTNOSŤ (g)
VYPRÁŽANÉ ZEMIAKY-MRAZENÉ	200 – 500
Rovnomerne rozložte na tanier Crisp	
TENKÁ PIZZA MRAZENÁ	200 – 600
Vyberte z obalu a odstráňte prípadný alobal	
HRUBÁ PIZZA MRAZENÁ	300 – 800
Vyberte z obalu a odstráňte prípadný alobal	
KURACIE KRÍDELKÁ MRAZENÉ	200 – 500
Rovnomerne rozložte na tanier Crisp	
MRAZENÉ OBAĽOVANÉ PRSTY	100 – 500
Rovnomerne rozložte na tanier Crisp	
Potrebné príslušenstvo: tanier Crisp, rukoväť na tanier Crisp	

6th SENSE VARENIE V PARE

Na varenie potravín v pare, ako je zelenina alebo ryby pomocou paráka z výbavy. Jedlo rovnomerne rozložte do košíka paráka a na dno paráka nalejte pitnú vodu (100 ml). Rúra automaticky vypočíta potrebné nastavenie na dosiahnutie najlepších možných výsledkov. Na začiatku varenia mikrovlny privedú vodu na dne paráka do varu a vytvoria paru.

JEDLO	HMOTNOSŤ (g)
KOREŇ. ZELENINA	150 – 500
ZELENINA	
MRAZENÁ ZELENINA	
RYBIE FILÉ	
KURACIE REZNE	
OVOCIE	

Potrebné príslušenstvo: Parák

JET DEFROST

Na rýchle rozmrazovanie rôznych typov jedla zadaním jeho hmotnosti. Potraviny vždy uložte priamo na sklenený otočný tanier, čím dosiahnete najlepšie výsledky.

ROZMRAZENIE CHLEBA DO CHRUMKAVA

Táto špeciálna funkcia Whirlpool vám umožní rozmraziť mrazený chlieb. Vďaka kombinácii technológií rozmrazovania a Crisp bude váš chlieb chutiť a vyzeráť ako čerstvo upečený. Túto funkciu používajte na rýchle rozmrazenie a ohrev rožkov, bagiet a croissantov. Pri tejto funkcii sa musí používať tanier Crisp.

JEDLO	HMOTNOSŤ
ROZMRAZENIE CHLEBA DO CHRUMKAVA	50 – 500 g
 MÄSO	100 g – 2,0 kg
HYDINA	100 g – 2,5 kg
RYBY	100 g – 1,5 kg
ZELENINA	100 g – 2,0 kg
CHLIEB	100 g – 1,0 kg

JET REHEAT

Na ohrevanie hotových jedál, ktoré sú buď mrazené alebo pri izbovej teplote. Rúra automaticky vypočíta potrebné nastavenie na dosiahnutie najlepších možných výsledkov v čo najkratšom čase. Položte potraviny na tanier vhodný do mikrovlnnej rúry a odolný voči teplu. Ak na konci procesu zohrievania necháte jedlo 1 – 2 minúty odstáť, vždy to zlepší výsledok, najmä pri mrazených jedlách.

JEDLO	HMOTNOSŤ (g)
HOTOVÉ JEDLO	250 – 500
Vyberte z obalu a odstráňte prípadný alobal	
HOTOVÉ JEDLO-MRAZENÉ	250 – 500
Vyberte z obalu a odstráňte prípadný alobal	
POLIEVKA	200 – 800
Zohrievajte neprikryté v samostatných miskách	
NÁPOJ	100 – 500
Do hrnčeka alebo šálky vložte plastovú lyžičku odolnú voči teplu, aby ste zabránili prekypeniu	
MRAZENÉ LASAGNE	250 – 500
Vyberte z obalu a odstráňte prípadný alobal	

MIKROVLNY

Na rýchlu prípravu a ohrev potravín a nápojov.

VÝKON (W)	ODPORÚČANÉ NA
1 000	Rýchly ohrev nápojov a iných potravín s vysokým obsahom vody.
800	Príprava zeleniny.
650	Príprava mäsa a rýb.
500	Varenie mäsových omáčok alebo omáčok s obsahom syra a vajec. Dokončovanie mäsových pirohov alebo zapekaných cestovín.
350	Pomalé, pozvoľné varenie. Ideálne na roztápanie masla alebo čokolády.
160	Rozmrazovanie mrazených potravín alebo zmäkčovanie masla a syra.
90	Zmäkčovanie zmrzliny.

ČINNOSŤ	JEDLO	VÝKON (W)	TRVANIE (min)
Zohrievanie	2 šálky	1 000	1 – 2
Zohrievanie	Zemiaková kaša (1 kg)	1 000	9 – 11
Rozmrazovanie	Mleté mäso (500 g)	160	13 – 14
Varenie	Piškótový koláč	800	6 – 7
Varenie	Vaječný krém	650	11 – 12
Varenie	Fašírka	800	18 – 20

CRISP

Na dokonalé vypraženie jedla, zhora aj zospodu potraviny. Táto funkcia sa musí používať len so špeciálnym tanierom Crisp.

JEDLO	TRVANIE (min)
Piškótový koláč	7 – 10
Hamburgery	8 – 10 *

* V polovici prípravy jedlo obráťte.

Potrebné príslušenstvo: tanier Crisp, rukoväť na tanier Crisp

RYŽA A CESTOVINY

Na rýchlu prípravu ryže alebo cestovín. Táto funkcia sa musí používať len v kombinácii s parákom.

JEDLO	PORCIE	HMOTNOSŤ (g)
RYŽA		100
		200
		300
		400
CESTOVINY		70
		140
		210

Potrebné príslušenstvo: Dno paráka a veko

FUNKCIE GRILU

• GRILL

Na vypraženie, grilovanie a opekanie na rošte. Počas prípravy jedla odporúčame potraviny otáčať.

JEDLO	TRVANIE (min)
Hrianka	10 – 12
Garnáty	18 – 22

Odporúčané príslušenstvo: Drôtený rošt

• GRIL + MIKROVLNY

Na rýchle varenie a pečenie jedál na rošte v kombinácii funkcií mikrovlnnej rúry a grilu.

JEDLO	VÝKON (W)	TRVANIE (min)
Zapekané zemiaky	650	20 – 22
Pečené kurča	650	40 – 45

Odporúčané príslušenstvo: Drôtený rošt

SMART CLEAN

Pôsobenie pary uvoľnenej počas tohto špeciálneho čistiaceho cyklu umožňuje ľahké odstránenie špiny a zvyškov jedla. Nalejte na dno priloženého paráka (3) alebo do nádoby vhodnej do mikrovlnných rúr šálku pitnej vody a aktivujte funkciu.

NASTAVENIA

Na úpravu nastavení rúry.

Keď je ECO režim aktívny, jas na displeji sa zníži a svetlo sa po 1 minúte vypne, aby sa ušetrila energia.

Keď je zapnutý DEMO režim, všetky príkazy sú aktívne a menu prístupné, ale rúra sa nezohrieva. Ak chcete tento režim deaktivovať, v menu NASTAVENIA zvolte DEMO a potom „Off“ (Vypnúť).

Po zvolení PŮVODNÉ NASTAV. sa spotrebič vypne a potom sa vráti k prvému zapnutiu. Všetky nastavenia budú vymazané.

OBLÚBENÉ

Na vybratie zoznamu 10 obľúbených funkcií.

PRVÉ POUŽITIE

1. ZVOĽTE JAZYK

Pri prvom zapnutí spotrebiča musíte nastaviť jazyk a čas: Na displeji sa zobrazí „English“.



Otáčaním *nastavovacieho ovládača* sa posúvajte v zozname dostupných jazykov a vyberte si, ktorý chcete mať nastavený. Výber potvrdíte stlačením ✓.

Upozornenie: Jazyk možno následne zmeniť zvolením „JAZYK“ v ponuke „NASTAVENIA“.

2. NASTAVTE ČAS

Potom, ako si vyberiete výkon, je potrebné nastaviť aktuálny čas: Na displeji blikajú dve hodinové číslice.

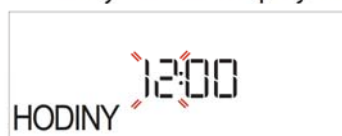

Otáčajte *nastavovacím ovládačom* na nastavenie

aktuálnej hodiny a stlačte ✓: Na displeji blikajú dve minútové číslice. Otáčajte *nastavovacím ovládačom* na nastavenie minút a potvrdíte stlačením ✓.

Upozornenie: Po dlhých výpadkoch prúdu možno bude potrebné nastaviť čas znova. Zvoľte „HODINY“ v ponuke „NASTAVENIA“.

3. VYČISTITE RÚRU

Z novej rúry môžu vychádzať pachy, ktoré zostali od výroby. Je to úplne normálne. Preto prv, než v nej začnete pripravovať jedlo, odporúča sa vyčistiť ju, kým je prázdna, aby sa prípadné pachy odstránili.

Odstráňte z rúry všetky ochranné kartóny a priesvitnú fóliu a vyberte zvnútra všetko príslušenstvo.

Aktivujte funkciu „Smart Clean“. Správne dodržujte pokyny na nastavenie funkcie.

Upozornenie: Po prvom použití spotrebiča sa odporúča miestnosť vyvetrať.

KAŽDODENNÉ POUŽÍVANIE

1. VYBERTE FUNKCIU

Otočením *voliaceho gombíka* rúru zapnete a zobrazíte želanú funkciu na displeji.

Ak chcete vybrať položku z menu (na displeji sa zobrazí prvá dostupná položka), otáčajte *nastavovacím ovládačom*, kým sa nezobrazí položka, ktorú potrebujete.

Na displeji sa zobrazí názov funkcie a jej základné nastavenia. Potvrdíte stlačením ✓.



2. NASTAVENIE FUNKCIE

Po zvolení požadovanej funkcie môžete zmeniť jej nastavenia. Na displeji sa postupne zobrazia nastavenia, ktoré sa dajú zmeniť. Ak stlačíte ◀, môžete znova zmeniť predchádzajúce nastavenie.

VÝKON



Keď na displeji bliká hodnota, otočením *nastavovacieho ovládača* ju zmeňte, potom potvrdíte stlačením ✓ a pokračujte zmenou nasledujúcich nastavení (ak je to možné).

TRVANIE

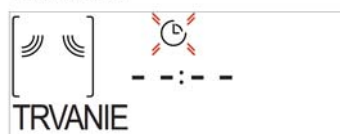

Keď na displeji bliká ikonka ⌚, pomocou *nastavovacieho ovládača* nastavte požadovaný čas prípravy jedla a potvrdíte stlačením ✓.

Upozornenie: Nastavenú dobu prípravy jedla môžete počas pečenia upravovať stlačením ◀: zmeňte ho *nastavovacím ovládačom* a potvrdíte stlačením ✓.

Ak používate funkcie bez mikrovln, čas prípravy jedla nastavovať nemusíte, ak chcete riadiť pečenie manuálne (bez načasovania): Na potvrdenie stlačte ✓ alebo ▶ a spustíte funkciu.

Po zvolení tohto programu nemôžete naprogramovať odložený štart.

ČAS UKONČENIA (ODLOŽENÝ ŠTART)

Pri funkciách, ktoré neaktivujú mikrovlny, ako je „Grill“, keď už ste nastavili čas prípravy jedla, môžete odložiť začiatok funkcie naprogramovaním času ukončenia. Pri mikrovlnných funkciách sa čas ukončenia rovná trvaniu. Na displeji sa zobrazí čas ukončenia a ikonka ⌚ bliká.



Želaný čas ukončenia prípravy jedla nastavíte otočením *nastavovacieho ovládača*, potvrdíte ho stlačením ✓ a aktivujete funkciu. Vložte jedlo do rúry a otvorte dvierka. Funkcia sa spustí automaticky po uplynutí času vypočítaného tak, aby sa príprava jedla ukončila v čase, ktorý ste nastavili.

Počas doby čakania môžete pomocou *nastavovacieho ovládača* upraviť naprogramovaný koniec alebo po stlačení << zmeniť ďalšie nastavenia.

Stlačením << sa zobrazia informácie a je možné prepínať medzi časom ukončenia a trvaním.

6th SENSE

Tieto funkcie automaticky vyberú najlepší režim pre prípravu jedla, výkon a trvanie pre všetky dostupné jedlá.

Ak je to potrebné, jednoducho označte vlastnosti jedla, aby ste dosiahli optimálny výsledok.

HMOTNOSŤ / PORCIE



Na správne nastavenie funkcie postupujte podľa údajov na displeji, po výzve otočte *nastavovacím ovládačom* na nastavenie požadovanej hodnoty a potom potvrdte stlačením ✓.

STUPEŇ VARENIA

Vo funkciách 6th Sense je možné upraviť úroveň prepečenia.



Po výzve stlačte otočte *nastavovacím ovládačom*, čím vyberiete požadovanú úroveň medzi Zľahka/Slabo (-1) a Extra/Veľmi (+1). Na potvrdenie stlačte ✓ alebo > a spustíte funkciu.

3. AKTIVUJTE FUNKCIU

Ak sú štandardné hodnoty podľa vašich požiadaviek alebo ste použili požadované nastavenia, funkciu vždy aktivujete stlačením >.

Po každom stlačení > sa čas prípravy jedla predĺži o ďalších 30 sekúnd (5-minútové kroky pri funkciách, ktoré neaktivujú mikrovlny).

Počas fázy odkladu sa po stlačení > rúra opýta, či chcete preskočiť túto fázu a ihneď spustiť funkciu.

Upozornenie: Stlačením □ môžete kedykoľvek zastaviť funkciu, ktorá bola aktivovaná.

JET START

Keď je rúra vypnutá, stlačte > na aktivovanie prípravy jedla s funkciou mikrovln nastavenou na plný výkon (1 000 W) na 30 sekúnd.

4. ZASTAVIŤ VARENIE / OBRÁTIŤ ALEBO POMIEŠAŤ JEDLO

ZASTAVIŤ

Po otvorení dvierok sa príprava jedla dočasne zastaví vypnutím ohrievacích článkov.

Proces prípravy jedla bude pokračovať, ak zatvoríte dvierka a stlačíte >.

Upozornenie: Počas funkcií „6th Sense“ otvárajte dvierka iba po výzve.

JEDLO OBRÁŤTE ALEBO PREMIEŠAJTE

Pri niektorých receptoch na varenie s funkciou 6th Sense bude potrebné počas varenia jedlo obrátiť alebo premiešať.



Zaznie zvukový signál a na displeji sa zobrazí správa, čo treba urobiť.

Otvorte dvierka, vykonajte požadovaný úkon, zatvorte dvierka a po stlačení > bude príprava jedla pokračovať.

Upozornenie: Ak je potrebné jedlo obrátiť alebo pomiešať, po 2 minútach bude rúra pokračovať v príprave jedla, aj keď ste nijaký úkon nevykonali.

5. UKONČENIE PEČENIA

Ozve sa zvukový signál a na displeji sa zobrazí, že pečenie je ukončené.

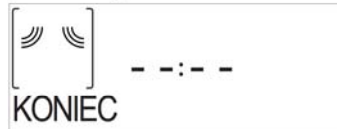

Stlačením > budete pokračovať vo varení v manuálnom režime pridávaním času po 30 sekundách (pri mikrovlnných funkciách) alebo po 5 minútach (bez mikrovln) alebo otáčajte *nastavovacím ovládačom*, čím sa predĺži čas prípravy nastavením nového trvania. V oboch prípadoch sa parametre prípravy jedla zachovajú.

Stlačením ✓ alebo > sa príprava jedla začne znova.

. OBLÚBENÉ

Aby sa uľahčilo používanie rúry, môže uložiť až 10 obľúbených funkcií.

Po skončení prípravy jedla vás displej vyzve, aby ste funkciu uložili pod číslom medzi 1 až 10 na vašom zozname obľúbených.

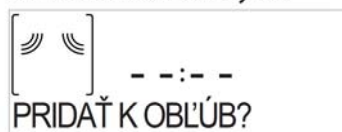

Ak si chcete funkciu uložiť ako obľúbenú a uložiť aktuálne nastavenia pre použitie v budúcnosti, po skončení pečenia stlačte ✓, inak požiadavku ignorujte a stlačte <<.

Po stlačení ✓ otočením *nastavovacieho ovládača* zvolte číslo pozície a potvrdte stlačením ✓.

Upozornenie: Ak je pamäť plná, alebo je číslo už obsadené, rúra vás požiada o potvrdenie prepísania predchádzajúcej funkcie.

Ak chcete neskôr vyvolať uloženú funkciu, otočte *voliaci gombík* na „OBLÚBENÉ“. Na displeji sa zobrazí zoznam obľúbených funkcií.



Otočením *nastavovacieho ovládača* zvolte funkciu, potvrdte stlačením ✓ a potom spustíte stlačením ▶.

. SMART CLEAN

Pred aktivovaním tejto funkcie vyberte z mikrovlnnej rúry všetko príslušenstvo (okrem skleneného otočného taniera).

Otočením *voliaceho gombíka* sa dostanete k funkcii „Smart clean“.



Funkciu čistenia aktivujete stlačením ▶: displej vás bude postupne vyzývať na vykonanie úkonov pre začiatkom čistenia. Vždy po vykonaní stlačte ✓.

Keď to bude potrebné, nalejte do priloženého paráka alebo nádoby vhodnej do mikrovlnných rúr šálku pitnej vody a zatvorte dverka.

Po poslednom potvrdení stlačte ▶ a cyklus čistenia sa začne.

Po dokončení nádobu vyberte, dočistite rúru hladkou handričkou a potom vyutierajte dosucha vlhkou mikrovlnáknovou handričkou.

. ČASOVAČ

Keď je rúra vypnutá, displej možno použiť ako nezávislý časomer. Ak chcete funkciu aktivovať, presvedčte sa, či je rúra vypnutá, a potom otočte *nastavovacím ovládačom*. Na displeji bude blikať ikonka ⌚.

Otočením *nastavovacieho ovládača* nastavíte dĺžku požadovaného času a potom stlačením ✓ aktivujete časomer.

Keď časomer dokončí odpočítavanie zvoleného času, ozve sa zvukový signál a zobrazí sa displej.



Po aktivovaní časomeru môžete zvoliť a aktivovať aj funkciu. Otáčaním *voliaceho gombíka* vyberte funkciu, ktorú požadujete. Po spustení funkcie bude časomer ďalej odpočítavať nezávisle, bez toho, aby zasahoval do samotnej funkcie. Počas tejto fázy nie je možné vidieť časovač (zobrazí sa iba ikonka ⌚), ktorý pokračuje v odpočítavaní v pozadí. Ak sa chcete vrátiť k časomeru, počkajte, kým sa funkcia dokončí, inak vypnite rúru.

. ZÁMOK OVLÁDANIA

Tlačidlá zamknete stlačením a podržaním << aspoň na päť sekúnd. Zopakovaním tohto postupu klávesy opäť odomknete.



Upozornenie: Táto funkcia sa dá aktivovať aj počas prípravy jedla. Z bezpečnostných dôvodov rúru možno kedykoľvek vypnúť.

ČISTENIE

Pred údržbou alebo čistením sa presvedčte, či spotrebič vychladol.

Nikdy nepoužívajte zariadenie na čistenie parou. Nepoužívajte drôtenku, drsné čistiace potreby alebo abrazívne/korozívne čistiace prostriedky, pretože by mohli poškodiť povrch spotrebiča.

VNÚTORNÉ A VONKAJŠIE PLOCHY

- Povrchy čistite vlhkou utierkou z mikrovlákna. Ak je povrch veľmi špinavý, pridajte do vody niekoľko kvapiek pH neutrálneho čistiaceho prípravku. Poutierajte suchou utierkou.
- Sklo dverok očistite vhodnými tekutými čistiacimi prostriedkami.
- V pravidelných intervaloch, alebo v prípade rozliatia, vyberte otočný tanier a jeho držiak, aby ste vyčistili spodok rúry a odstránili všetky zvyšky jedál.
- Vnútorne povrchy optimálne vyčistíte aktivovaním funkcie „Smart Clean“.
- Gril nie je potrebné čistiť, pretože intenzívne teplo spáli všetky nečistoty. Používajte túto funkciu pravidelne.

PRÍSLUŠENSTVO

Všetky prvky príslušenstva sa dajú umývať v umývačke a výnimkou taniera Crisp.

Tanier Crisp je potrebné čistiť vo vode s jemným čistiacim prostriedkom. Ťažko odstrániteľnú nečistotu jemne vytrite handričkou. Tanier Crisp nechajte pred čistením vždy vychladnúť.

RIEŠENIE PROBLÉMOV

Problém	Možná príčina	Riešenie
Rúra nefunguje.	Výpadok prúdu. Odpojenie od elektrickej siete.	Skontrolujte, či je elektrická sieť pod napätím a či je rúra pripojená k elektrickej sieti. Rúru vypnite a znova zapnite a skontrolujte, či sa problém odstrániť.
Rúra robí hluk, a to aj keď je vypnutá.	Chladiaci ventilátor je aktivovaný.	Otvorte dverka alebo počkajte, kým proces chladenia skončí.
Na displeji svieti písmeno „F“ a za ním číslo.	Chyba softvéru.	Obráťte sa na najbližší popredajný servis a uveďte číslo, ktoré nasleduje po písmene „F“.

ŠTÍTKOV S TECHNICKÝMI ÚDAJMI

 Informácie o výrobku s energetickými údajmi tohto spotrebiča si môžete stiahnuť na webovej stránke docs.whirlpool.eu

AKO ZÍSKAŤ NÁVOD NA POUŽÍVANIE A ÚDRŽBU

>  Návod na používanie a údržbu si stiahnite z našej webovej stránky docs.whirlpool.eu (môžete použiť tento QR kód), pričom uveďte kód výrobku.



> Prípadne kontaktujte náš klientsky popredajný servis.

KONTAKTOVANIE POPREDAJNÉHO SERVISU

Naše kontaktné údaje nájdete v záručnej knižke. Pri kontaktovaní nášho klientskeho popredajného servisu uveďte kód z výrobného štítku vášho výrobku.



MINDENNAPI HASZNÁLATI ÚTMUTATÓ



KÖSZÖNJÜK, HOGY A WHIRLPOOL TERMÉKÉT VÁLASZTOTTA!

A teljes körű támogatás és szolgáltatás érdekében regisztrálja készülékét a www.whirlpool.eu/register oldalon!



A Biztonsági útmutatót és a Használati és kezelési útmutatót letöltheti honlapunkról: docs.whirlpool.eu. Kérjük, hogy kövesse a füzet hátulján található utasításokat.

! A készülék használata előtt olvassa el figyelmesen az Egészségvédelmi és biztonsági útmutatót.

A TERMÉK BEMUTATÁSA

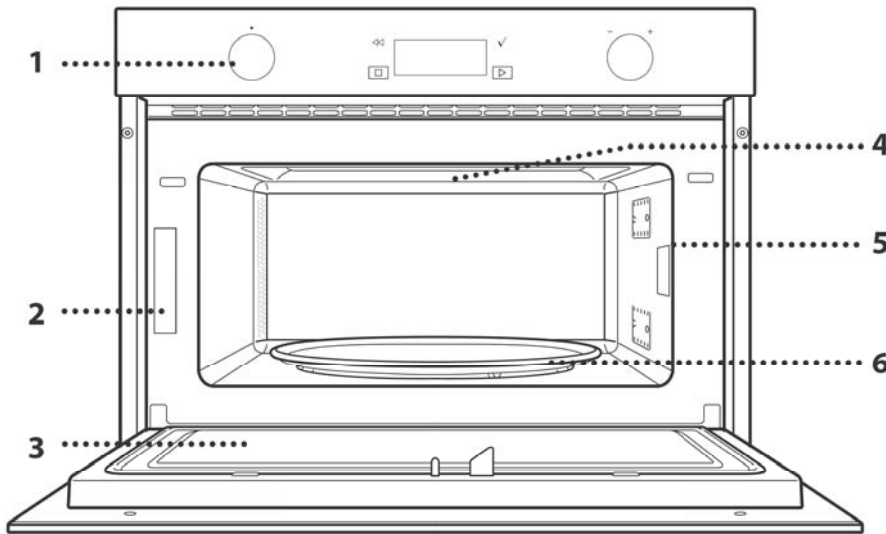

1. Vezérlőpanel
2. Adattábla
(ne távolítsa el)
3. Ajtó
4. Felső fűtőelem/grill
5. Világítás
6. Forgótányér

A KEZELŐPANEL BEMUTATÁSA

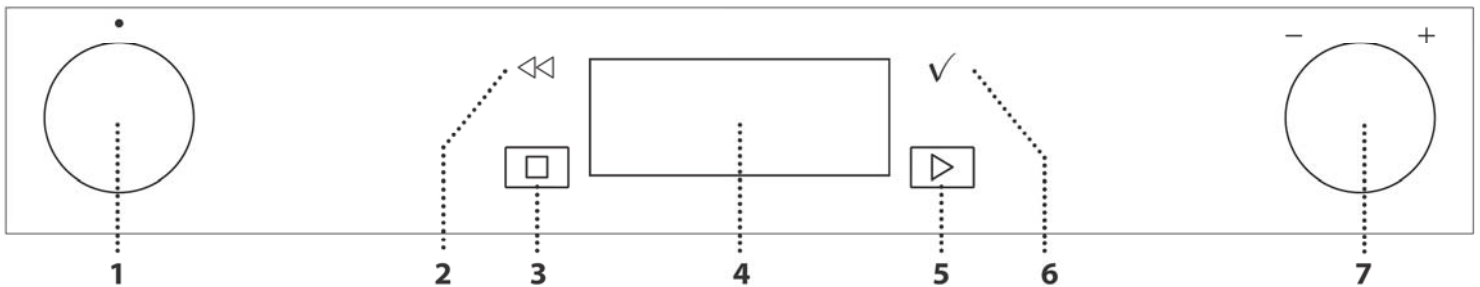

1. VÁLASZTÓGOMB

Funkció kiválasztása és a sütő bekapcsolása. A sütő kikapcsolásához forgassa a „0” állásba.

2. VISSZA

Visszatérés az előző menübe. A beállítások módosítása sütés közben.

3. STOP

Az éppen aktív funkció azonnali leállítása

4. KIJELEZŐ

5. START

Egy funkció azonnali indítása.

6. JÓVÁHAGYÁS

A kiválasztott funkció vagy a beállított érték megerősítése.

7. BEÁLLÍTÓGOMB

Léptetés a menükben és beállítások kiválasztása, módosítása.

Megjegyzés: A gombok süllyesztett kivitelűek. A helyükről való kiemeléshez középen kell megnyomni őket.

TARTOZÉKOK

FORGÓTÁNYÉR



A tányértartóra helyezett üveg forgótányér mindegyik sütési módszerhez használható.

Az edényeket és tartozékokat minden esetben a forgótányérra kell helyezni.

FORGÓTÁNYÉRTARTÓ



Ezt a tányértartót kizárólag a forgótányérhez használja.

Ne tegyen rá más tartozékokat.

CRISP TÁLCA



Csak azokra a célokra használja, amelyekre tervezték.

A Crisp tálcát mindig az üveg forgótányér közepére kell helyezni, és üres állapotban előmelegíthető

a kifejezetten erre a célra való funkcióval. Az ételt közvetlenül a Crisp tálcára helyezze.

A CRISP TÁLCA FOGANTYÚJA



A forró Crisp tálcát ezzel lehet kivenni a sütőből.

SÜTŐRÁCS

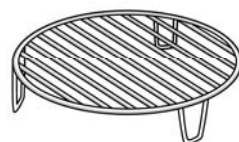

Ennek segítségével közelebb teheti az ételt a grillhez, így az étel tökéletesen megpirul.

Helyezze a sütőrácst a forgótányérra, és ügyeljen rá, hogy

ne érjen hozzá a sütőtér más felületeihez.

PÁROLÓ



.....1 Az olyan ételek, mint a hal vagy zöldségek párolásához, tegye azokat a kosárba (2), és öntsön

.....2 ivóvizet (100 ml) a pároló (3) aljába, hogy megfelelő mennyiségű gőz képződjön.

.....3 Burgonya, tészta, rizs, gabonafélék és hasonló élelmiszerek főzéséhez tegye az ételt közvetlenül a pároló

aljára (a kosárra nincs szükség), és adjon hozzá az étel mennyiségének megfelelő mennyiségű ivóvizet.

A legjobb eredmény érdekében tegye rá a párolóra a mellékelt fedelet (1).

A párolót mindig az üveg forgótányérra tegye, és csak a megfelelő sütési funkciókkal vagy a mikrohullámú funkcióval használja.

A pároló alját úgy tervezték, hogy alkalmas legyen a speciális Smart clean funkcióhoz.

A tartozékok száma és típusa a megvásárolt modelltől függ.

Azok a tartozékok, amelyek nem részei a csomagnak, külön vásárolhatók meg a vevőszolgálaton.

A kereskedelemben különféle sütési tartozékok kaphatók. Vásárlás előtt mindig győződjön meg arról, hogy ezek alkalmasak-e mikrohullámú sütéshez, és hogy hőállóak-e.

Mikrohullámú sütéshez nem lehet fémedényeket használni.

Mindig ügyeljen rá, hogy az ételek és tartozékok ne érjenek hozzá a sütő belső falához.

A sütő beindítása előtt mindig győződjön meg arról, hogy a forgótányér szabadon tud-e forogni. Vigyázzon, nehogy elmozduljon a forgótányér a tartón, amikor egyéb tartozékokat betesz vagy kivesz a sütőből.

FUNKCIÓK

6th SENSE

Ezekkel a funkcióval automatikusan beállítható a különböző ételek elkészítéséhez optimális hőmérséklet és sütési mód.

6th SENSE SÜTÉS

Különböző ételek sütéséhez, optimális eredmény gyors és könnyű eléréséhez.

ÉTEL	SÜLY (g)
TEPSIS BURGONYA	200–1000
Sütés előtt kenje meg olajjal vagy olvasztott vajjal. Vágjon egy keresztet a burgonya tetejére, és tegyen rá tejfölt, illetve egyéb feltétet	
ZÖLDSÉGEK	200–800
Darabolja fel. Oszlassa el egyenletesen egy mikrohullámú sütőben használható edényben	
ZÖLDSÉG-FAGYASZTOTT	200–800
Oszlassa el egyenletesen egy mikrohullámú sütőben használható edényben	
ZÖLDSÉG-KONZERV	200–600
Oszlassa el egyenletesen egy mikrohullámú sütőben használható edényben	
PATTOG. KUKORICA	100
A papírzacskót mindig közvetlenül az üveg forgótányérra helyezze. Egyszerre csak egy zacskót pattogtasson ki	

6th SENSE CRISP

Ételek aljának és tetejének tökéletesre pirításához. Ehhez a funkcióhoz mindenképpen szükség van a speciális Crisp tálcára.

ÉTEL	SÜLY (g)
SÜLT BURGONYA-FAGYASZTOTT	200–500
Oszlassa el egyenletesen a Crisp tálcán	
VÉKONY PIZZA-FAGYASZTOTT	200–600
Vegye ki a csomagolásból. Ügyeljen arra, hogy ne maradjon rajta alufólia	
VASTAG PIZZA-FAGYASZTOTT	300–800
Vegye ki a csomagolásból. Ügyeljen arra, hogy ne maradjon rajta alufólia	
CSIRKESZÁRNY-FAGYASZTOTT	200–500
Oszlassa el egyenletesen a Crisp tálcán	
PANIROZOTT RUDACSKA-FAGYASZTOTT	100–500
Oszlassa el egyenletesen a Crisp tálcán	

Szükséges tartozékok: Crisp tálca, a Crisp tálca fogantyúja

6th SENSE PÁROLÁS

Zöldségek vagy hal párolásához használja a mellékelt párolót. Oszlassa el egyenletesen az élelmiszert a pároló kosarában, és öntsön ivóvizet (100 ml-t) a pároló aljába. A sütő automatikusan kiszámolja a tökéletes eredményhez szükséges értékeket. A sütés kezdeti fázisában a mikrohullámok hatására gőz képződik, mivel a pároló aljába öntött víz felforr.

ÉTEL	SÜLY (g)
GYÖKEREK, GUMÓK	150-500
ZÖLDSÉGEK	
ZÖLDSÉG-FAGYASZTOTT	
HALFILÉK	
CSIRKEFILÉ	
GYÜMÖLCS	

Szükséges tartozékok: Pároló

JET DEFROST

Itt az étel gyors kiolvasztásához elegendő megadni az étel súlyát. A legjobb eredmény érdekében az ételt mindig közvetlenül az üveg forgótányérra helyezze.

EXTRUDÁLT KENYÉR-FAGYASZTOTT

A Whirlpool egyedülálló funkciója fagyasztott kenyér kiolvasztására szolgál. A kiolvasztást és a pirítást ötvöző eljárásnak köszönhetően a kenyér íze és állaga olyan lesz, mintha frissen sült volna. A funkció fagyasztott zömlé, bagett és croissant gyors kiolvasztására és melegítésére használható. A funkcióhoz a Crisp tálcát kell használni.

ÉTEL	SÜLY
EXTRUDÁLT KENYÉR-FAGYASZTOTT	50–500 g
 HÚS	100 g - 2,0 kg
SZÁRNYAS	100 g - 2,5 kg
HAL	100 g - 1,5 kg
ZÖLDSÉGEK	100 g - 2,0 kg
KENYÉR	100 g - 1,0 kg

JET REHEAT

Fagyasztott vagy szobahőmérsékletű készételek újramelegítéséhez. A sütő automatikusan kiszámolja a legrövidebb idő alatt elérhető legjobb eredményhez szükséges értékeket. Helyezze az ételt egy hőálló, a mikrohullámú sütőben használható tányérra vagy tálba. A felmelegítés végén hagyja 1-2 percig állni az ételt, ez ugyanis minden esetben jobb eredményhez vezet, különösen fagyasztott élelmiszerek esetén.

ÉTEL	SÚLY (g)
EGYTÁLÉTEL	250–500
Vegye ki a csomagolásból. Ügyeljen arra, hogy ne maradjon rajta alufólia	
EGYTÁLÉTEL-FAGYASZTOTT	250–500
Vegye ki a csomagolásból. Ügyeljen arra, hogy ne maradjon rajta alufólia	
LEVES	200–800
Melegítse fedő nélkül, külön edényekben	
ITAL	100–500
Tegyen hőálló műanyag kanalat a bögrébe vagy a csészébe, így elkerülhető, hogy kifusson a folyadék	
LASAGNA-FAGY.	250–500
Vegye ki a csomagolásból. Ügyeljen arra, hogy ne maradjon rajta alufólia	

MIKROHULLÁM

Gyors sütéshez vagy ételek és italok újramelegítéséhez.

TELJESÍTMÉNY (W)	JAVASOLT HASZNÁLAT
1000	Italok vagy magas víztartalmú ételek gyors felmelegítése.
800	Zöldségek elkészítése.
650	Hús és hal sütése.
500	Szaft vagy sajt- vagy tojástartalmú szószok főzése. Húsos piték, csőben sült tészták készre sütése.
350	Lassú sütés alacsony hőmérsékleten. Ideális vaj és csokoládé olvasztásához.
160	Fagyasztott ételek kiolvasztásához, vaj és sajt puhításához.
90	Fagylalt kiolvasztásához.

MŰVELET	ÉTEL	TELJESÍTMÉNY (W)	IDŐTARTAM (perc)
Melegítés	2 csésze	1000	1–2
Melegítés	Burgonyapüré (1 kg)	1000	9–11
Kiolvasztás	Darált hús (500 g)	160	13–14
Sütés	Piskóta	800	6–7
Sütés	Tojásos tejsodó	650	11–12
Sütés	Fasírt	800	18–20

CRISP

Ételek aljának és tetejének tökéletesre pirításához. Ehhez a funkcióhoz mindenképpen szükség van a speciális Crisp tálcára.

ÉTEL	IDŐTARTAM (perc)
Kelt tésztás sütemény	7–10
Hamburger	8–10 *

* A sütési idő felénél fordítsa meg az ételt.

Szükséges tartozékok: Crisp tálca, a Crisp tálca fogantyúja

RIZS ÉS TÉSZTA

Rizs és tészta gyors főzéséhez. Ez a funkció kizárólag a párolóval használható.

ÉTEL	ADAG	SÚLY (g)
RIZS		100
		200
		300
		400
TÉSZTA		70
		140
		210

Szükséges tartozékok: Pároló alsó része és fedő

GRILL FUNKCIÓK

• GRILL

Pirításhoz, grillezéshez és csőben sült fogásokhoz. Javasoljuk, hogy sütés közben forgassa meg az ételt.

ÉTEL	IDŐTARTAM (perc)
Pirítós	10–12
Garnéla	18–22

Javasolt tartozékok: Sütőrács

• GRILL + MIKRO

Ételek gyors sütéséhez, csőben sütéshez, mikrohullámú és grill funkciók kombinálásához.

ÉTEL	TELJESÍTMÉNY (W)	IDŐTARTAM (perc)
Rakott burgonya	650	20–22
Sült csirke	650	40–45

Javasolt tartozékok: Sütőrács

SMART CLEAN

A speciális tisztítási ciklus során kibocsátott gőz megkönnyíti a szennyeződés és az ételmaradékok eltávolítását. Öntsön egy csésze ivóvizet a mellékelt pároló alsó elemébe (3) vagy egy mikrohullámú sütőbe való edénybe, majd kapcsolja be a funkciót.

BEÁLLÍTÁSOK

A sütő beállításainak módosítása.

Ha az „ECO” üzemmód aktív, energiatakarékossági okokból a kijelző fényereje csökken, és a világítás 1 perc elteltével kikapcsol.

Ha a „DEMO” üzemmód aktív, minden parancs és menüpont használható, de a sütő nem melegszik fel. Az üzemmód kikapcsolásához lépjen a „DEMO” menüpontra a „BEÁLLÍTÁSOK” menüben, és válassza a „Ki” lehetőséget. A „GYÁRI ÉRTÉKEK” lehetőség kiválasztásakor a készülék kikapcsol, és visszatér az első használatkor érvényes beállításokhoz. Minden beállítás törlődik.

KEDVENC

Itt tárolható a 10 kedvenc funkció.

ELSŐ HASZNÁLAT

1. A NYELV KIVÁLASZTÁSA

A készülék első bekapcsolásakor be kell állítani a kívánt nyelvet és a pontos időt: a kijelzőn az „English” beállítás látható.

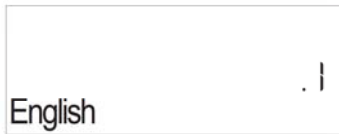

A **beállítógomb** segítségével léptessen az elérhető nyelvek listájában, és válassza ki a kívánt nyelvet. majd nyomja meg a **✓** gombot a jóváhagyáshoz.

Megjegyzés: A nyelvet később is átállíthatja a „BEÁLLÍTÁSOK” menü „NYELV” menüpontjában.

2. AZ IDŐ BEÁLLÍTÁSA

A nyelv kiválasztása után be kell állítani a pontos időt: A kijelzőn villog az órát jelző két számjegy.



Forgassa el a **beállítógombot** az óra beállításához, majd

nyomja meg a **✓** gombot: A kijelzőn villog a perceket jelző két számjegy. Forgassa el ismét a **beállítógombot** a percek beállításához, majd nyomja meg a **✓** gombot a jóváhagyáshoz.

Megjegyzés: Hosszabb áramkimaradás után újra be kell állítani a pontos időt. Válassza a „BEÁLLÍTÁSOK” menü „ÓRA” menüpontját.

3. A SÜTŐ TISZTÍTÁSA

Az új sütő a gyártásból visszamaradt szagot bocsáthat ki: ez teljesen normális. Ezért mielőtt a sütőt étel készítésére használná, azt javasoljuk, hogy tisztítsa ki üresen a lehetséges szagok eltávolítása érdekében.

Távolítson el minden védőkartont vagy átlátszó filmréteget a sütőről, és távolítson el minden tartozékot a belsejéből.

Kapcsolja be a „Smart Clean” funkciót. Kövesse a funkció megfelelő beállításához szükséges utasításokat.

Megjegyzés: A készülék első használatát követően érdemes kiszellőztetni a helyiséget.

MINDENNAPI HASZNÁLAT

1. A FUNKCIÓ KIVÁLASZTÁSA

Forgassa el a **választógombot** a sütő bekapcsolásához, és a kívánt funkció megjelenítéséhez a kijelzőn.

A menüből úgy választhat ki egy elemet (a kijelzőn az első elérhető elem látszik), hogy addig forgatja a **beállítógombot**, amíg a kívánt elem meg nem jelenik a kijelzőn.

A kijelzőn a funkció neve és alapbeállításai láthatóak: Nyomja meg a **✓** gombot a jóváhagyáshoz.



2. FUNKCIÓ BEÁLLÍTÁSA

A kívánt funkció kiválasztása után megváltoztathatja annak beállításait. A kijelzőn egymás után megjelennek a módosítható beállítások. A **<<** gombbal módosítható az előző beállítás.

TELJESÍTMÉNY



Amikor a kijelzőn egy érték villog, azt a **beállítógomb** elforgatásával módosíthatja, és a **✓** gombbal jóváhagyhatja, majd folytathatja a többi érték beállításával (ha vannak).

IDŐTARTAM

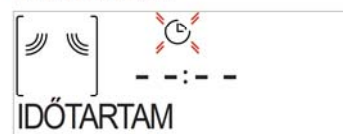

Ha a kijelzőn a **🕒** ikon villog, a **beállítógomb** elforgatásával állítsa be a kívánt sütési időt, majd a **✓** gombbal hagyja jóvá.

Megjegyzés: A beállított sütési idő módosítható a sütés közben a **<<** gombbal: módosítsa az értéket a **beállítógomb** elforgatásával, majd hagyja jóvá a **✓** gombbal.

Ha nem mikrohullámú funkciókat használ, és végig felügyelni kívánja a sütést (időzítés használata nélkül), nem kell beállítania a sütési időt: Nyomja meg a **✓** vagy **▶** gombot a jóváhagyáshoz és a funkció indításához. Ennél az üzemmódnál nem állítható be késleltetett indítás.

BEFEJEZÉSI IDŐ (KÉSLELTETETT INDÍTÁS)

Azoknál a funkcióknál, amelyek nem mikrohullámú sütést használnak (pl. „Grill”), a sütési idő beállítása után késleltetett indítás adható meg. Ehhez a sütés befejezési idejét kell megadni. A mikrohullámú funkcióknál a befejezési idő a sütési időtartammal egyenlő.

A kijelzőn látható a befejezési idő, és az **🕒** szimbólum villog.



A *beállítógomb* segítségével állítsa be, mikor érjen véget a sütés, majd nyomja meg a gombot a jóváhagyáshoz és a funkció bekapcsolásához. Helyezze az ételt a sütőbe, és csukja be az ajtót: A funkció automatikusan bekapcsol, amikor letelik a sütés elkészültéhez megadott időpont alapján kiszámított időtartam.

A várakozási idő alatt a *beállítógomb* elforgatásával módosíthatja a beprogramozott sütési időt, vagy a gomb megnyomásával módosíthatja az egyéb beállításokat.

Az gomb megnyomásakor megtekinthető a befejezési idő és az időtartam.

6th SENSE

Ezzel a funkcióval automatikusan beállítható az elérhető ételek elkészítéséhez optimális üzemmód, teljesítmény és időtartam.

Szükség esetén az optimális eredmény érdekében adja meg az étel jellemzőit.

SÚLY / ADAG



A funkció helyes beállításához kövesse a kijelzőn megjelenő utasításokat. Amikor a kijelző kéri, forgassa el a *beállítógombot* a kívánt érték beállításához, és nyomja meg a gombot a jóváhagyáshoz.

ÁLLAPOT

A 6th Sense funkciók használatakor beállítható az étel készülségi foka.



Amikor a kijelző kéri, forgassa el a *beállítógombot* a kívánt szint beállításához a Light/Low(Enyhe/Alacsony) (-1) és az Extra/High (Extra/Magas) (+1) között. Nyomja meg a vagy gombot a jóváhagyáshoz és a funkció indításához.

3. A FUNKCIÓ AKTIVÁLÁSA

Ha az alapértelmezett beállítások megfelelőek, vagy megadta a kívánt beállításokat, nyomja meg a gombot a funkció bekapcsolásához.

A gomb minden újabb megnyomásakor a sütési idő 30 másodperccel (a mikrohullám nélküli funkciók esetében 5 perccel) meghosszabbodik.

Ha a késleltetés ideje alatt megnyomja a gombot, a sütő rákérdez, hogy törli-e a késleltetést, és helyette azonnal elindítja-e a funkciót.

Megjegyzés: A bekapcsolt funkció bármikor leállítható a gombbal.

JET START

Ha a sütő ki van kapcsolva, nyomja meg a gombot: ekkor bekapcsol a mikrohullámú sütési funkció a legmagasabb teljesítményen (1000 W), 30 másodpercre.

4. SÜTÉS SZÜNETELTETÉSE / ÉTEL MEGFORDÍTÁSA VAGY MEGKEVERÉSE

SZÜNET

Az ajtó nyitásakor a sütés ideiglenesen leáll (ehhez a készülék kikapcsolja a fűtőelemeket).

A sütés folytatásához csukja be az ajtót, és nyomja meg a gombot.

Megjegyzés: A „6th Sense” funkciók használatakor csak akkor nyissa ki az ajtót, ha a készülék erre kéri.

ÉTEL MEGFORDÍTÁSA VAGY MEGKEVERÉSE

Bizonyos 6th Sense Sütés recepteknél szükség lehet rá, hogy ön időnként megfordítsa vagy megkeverje az ételt.



Hangjelzés hallatszik, és a kijelzőn látható a szükséges művelet.

Nyissa ki az ajtót, hajtsa végre a kijelzőn látható műveletet, majd csukja be az ajtót, és nyomja meg a gombot a sütés folytatásához.

Megjegyzés: Ha a készülék az étel megfordítására vagy megkeverésére figyelmeztet, 2 perc elteltével folytatódik a sütés akkor is, ha Ön nem végzi el a kért műveletet.

5. A SÜTÉS VÉGE

Hangjelzés hallatszik, és a kijelző jelzi, hogy a sütés befejeződött.



Nyomja meg a gombot a sütés manuális üzemmódban folytatásához, tehát a sütési idő 30 másodperces (mikrohullámmal) vagy 5 perces (mikrohullám nélkül) időtartamokkal való meghosszabbításához, vagy forgassa el a *beállítógombot*, és növelje meg a sütési időt új időtartam beállításával. A sütési beállítások mindkét esetben változatlanok maradnak.

A sütés ismételt indításához nyomja meg a vagy gombot.

. KEDVENCEK

A sütő használatának megkönnyítése érdekében a 10 leggyakrabban használt funkció elmenthető.

A sütés végeztével a kijelzőn megjelenik a kérdés, hogy kívánja-e menteni a funkciót a kedvencek listájára (1–10. pozícióba).



Ha kedvencként kíván elmenteni egy funkciót, és tárolni szeretné az aktuális beállításokat későbbi használatra, nyomja meg a ✓ gombot; ha nem kíván élni a lehetőséggel, nyomja meg a << gombot.

Amint megnyomta a ✓ gombot, forgassa le a *beállítógombot* a sorszám kiválasztásához, majd nyomja meg a ✓ gombot a jóváhagyáshoz.

Megjegyzés: Ha a memória megtelt, vagy a választott pozíció már foglalt, a sütő rákérdez, hogy felülírja-e a korábban mentett funkciót.

Az így elmentett funkciókat egy későbbi időpontban előhívhatja, ha a *választógombot* „KEDVENC” állásba forgatja: a kijelzőn megjelenik a kedvenc funkciók listája.



Forgassa el a *beállítógombot* a funkció kiválasztásához, hagyja jóvá a ✓ gombbal, majd nyomja meg a > gombot a funkció aktiválásához.

. SMART CLEAN

A funkció bekapcsolása előtt vegyen ki minden tartozékot a mikrohullámú sütőből (az üveg forgótányér kivételével).

Forgassa el a *választógombot* a „Smart clean” funkció eléréséhez.



Kapcsolja be a tisztítási funkciót a > gombbal: a kijelző figyelmeztet a tisztítás megkezdése előtt végrehajtandó műveletekre. Ha elkészült, nyomja meg a ✓ gombot.

Ha szükséges, öntsön egy csésze ivóvizet a mellékelt pároló alsó elemébe vagy egy mikrohullámú sütőben használható edénybe, majd csukja be az ajtót.

Az utolsó jóváhagyás után nyomja meg a > gombot a tisztítás indításához.

A folyamat végén vegye ki az edényt, fejezze be a tisztítást egy puha ronggyal, majd törölje át a sütőteret egy nedves mikroszálas törlőkendővel.

. PERCSZÁMLÁLÓ

Ha a sütő ki van kapcsolva, a kijelzőt időzítőként is használhatja. A funkció aktiválásához ellenőrizze, hogy ki van-e kapcsolva a sütő, majd forgassa el a *beállítógombot*: A kijelzőn az ⌚ szimbólum villog. Forgassa el a *beállítógombot* a kívánt időtartam beállításához, majd nyomja meg a ✓ gombot az időzítő aktiválásához.

Ha a percszámlálón beállított idő letelt, hangjelzés hallható, és a kijelzőn megjelenik a vonatkozó jelzés.



A percszámláló bekapcsolása után kiválaszthat és aktiválhat funkciókat. A kívánt funkciót a *választógomb* elforgatásával választhatja ki.

A funkció indítása után az időzítő a funkciótól függetlenül folytatja a visszaszámlálást.

Ebben a szakaszban a percszámláló nem látható (csak a ⌚ szimbólum látható a kijelzőn), a visszaszámlálás a háttérben zajlik. Ha vissza kíván térni az időzítőhöz, akkor várja meg a funkció befejeződését, vagy kapcsolja ki a sütőt.

. GOMBZÁR

A gombzár aktiválásához nyomja meg és tartsa lenyomva legalább öt másodpercig a << gombot. A gombzár ugyanilyen módon feloldható.



Megjegyzés: Ez a funkció ételkészítés közben is aktiválható. Biztonsági okból, a sütőt bármikor ki lehet kapcsolni.

TISZTÍTÁS

Bármilyen karbantartási vagy tisztítási művelet előtt győződjön meg róla, hogy a készülék teljesen kihűlt.

Soha ne használjon gőzzel tisztító berendezéseket. Ne használjon fémből készült vagy egyéb súrolópárnát, sem maró vagy súroló hatású tisztítószerket, ezek ugyanis károsíthatják a készülék felületeit.

KÜLSŐ ÉS BELSŐ FELÜLETEK

- A felületeket nedves, mikroszálas törlőkendővel tisztítsa. Nagyon szennyezett felület esetén használjon néhány csepp pH-semleges mosogatószeret. Száraz ruhával törölje át a megtisztított felületeket.
- Az ajtó üvegét megfelelő folyékony tisztítószerrel tisztítsa.
- Rendszeresen, vagy ha az étel kiömlött, vegye ki a forgótányért és annak tartóját, és tisztítsa meg a sütőtér alját – minden ételmaradékot távolítson el.
- Aktiválja a „Smart Clean” funkciót a belső felületek optimális tisztításához.
- A grill tisztítására nincs szükség, hiszen az intenzív hő minden szennyeződést leéget róla. Ezért javasoljuk, hogy rendszeresen használja a grill funkciót.

TARTOZÉKOK

Minden tartozék mosogatógépben mosható, kivéve a Crisp tálcát.

A Crisp tálca enyhén mosószeres vízben tisztítható. A makacs szennyeződéseket egy ronggyal óvatosan dörzsölje le. Tisztítás előtt mindig hagyja kihűlni a Crisp tálcát.

HIBAELEHÁRÍTÁS

Probléma	Lehetséges ok	Megoldás
A készülék nem működik.	Áramkimaradás. Nincs csatlakoztatva a hálózathoz.	Ellenőrizze, hogy van-e hálózati feszültség, és hogy a sütő elektromos bekötése megtörtént-e. Kapcsolja ki a sütőt, majd kapcsolja be újra, hogy lássa, fennáll-e még a probléma.
A sütő akkor is zajokat ad ki, amikor ki van kapcsolva.	A hűtőventilátor bekapcsolva.	Nyissa ki az ajtót, vagy várjon, amíg a hűtési folyamat leáll.
A kijelzőn az „F” betű és egy szám látszik.	Szoftverhiba.	Hívja a vevőszolgálatot, és diktálja be az „F” betű után látható számot.

TERMÉKSPECIFIKÁCIÓ

 A készülék energiafogyasztási adatokat is tartalmazó adatlapja letölthető a Whirlpool weboldaláról: docs.whirlpool.eu

A HASZNÁLATI ÉS KEZELÉSI ÚTMUTATÓ BESZERZÉSE

>  A Használati és kezelési útmutató a termékkód megadása után letölthető weboldalunkról (docs.whirlpool.eu) (használhatja ezt a QR-kódot).



> Vagy vegye fel a kapcsolatot a vevőszolgálattal.

A VEVŐSZOLGÁLAT ELÉRHETŐSÉGE

Elérhetőségeinket a garancialevélen találja. Amennyiben a vevőszolgálathoz fordul, meg kell adnia a termék adattábláján feltüntetett kódokat.



DAILY REFERENCE GUIDE



THANK YOU FOR PURCHASING A WHIRLPOOL PRODUCT

To receive more comprehensive help and support, please register your product at www.whirlpool.eu/register



You can download the Safety Instructions and the Use and Care Guide by visiting our website docs.whirlpool.eu and following the instructions on the back of this booklet.



Before using the appliance carefully read the Health and Safety guide.

PRODUCT DESCRIPTION

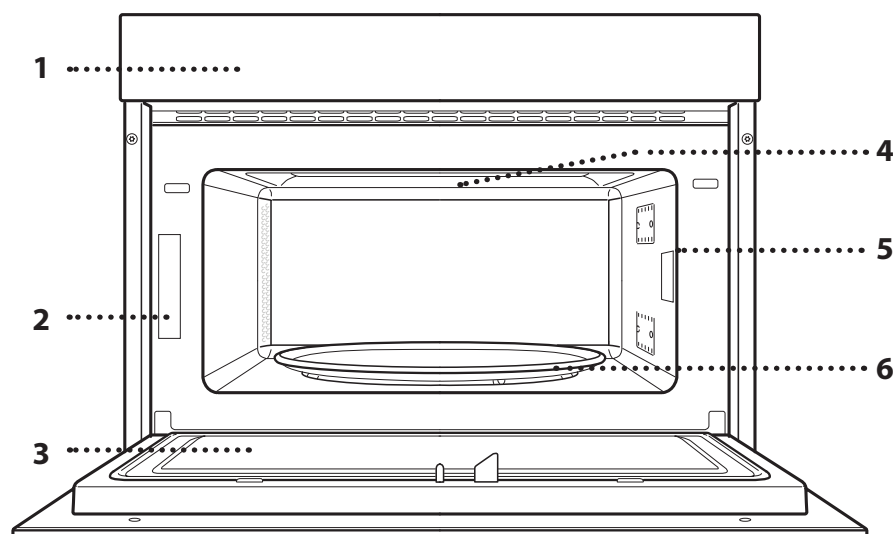

1. Control panel
2. Identification plate (do not remove)
3. Door
4. Upper heating element/grill
5. Light
6. Turntable

CONTROL PANEL DESCRIPTION

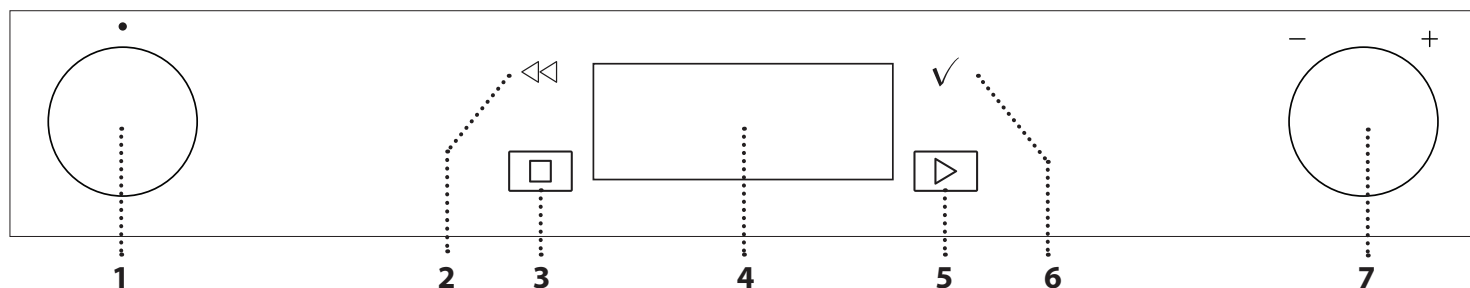

1. SELECTION KNOB

For switching the oven on by selecting a function. Turn to the "0" position to switch the oven off.

2. BACK

For returning to the previous screen. During cooking, allows settings to be changed.

3. STOP

For stopping the function that is currently active at any time

4. DISPLAY

5. START

For immediately starting a function.

6. CONFIRM

For confirming a selected function or a set value.

7. ADJUSTMENT KNOB

For scrolling through the menus and applying or changing settings.

Please note: The knobs are retractable. Press the knobs in the middle and they pop up.

ACCESSORIES

TURNTABLE

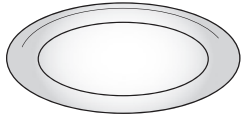

Placed on its support, the glass turntable can be used with all cooking methods.

The turntable must always be used as a base for other containers or accessories.

TURNTABLE SUPPORT

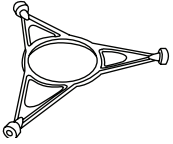

Only use the support for the glass turntable.

Do not rest other accessories on the support.

CRISP PLATE

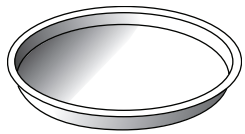

Only for use with the designated functions.

The Crisp plate must always be placed in the centre of the glass turntable and can be pre-heated

when empty, using the special function for this purpose only. Place the food directly on the Crisp plate.

HANDLE FOR CRISP PLATE

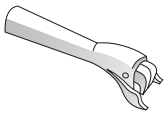

Useful for removing the hot Crisp plate from the oven.

WIRE RACK

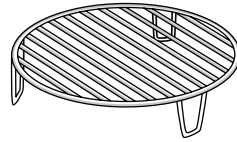

This allows you to place food closer to the grill, for perfectly browning your dish.

Place the wire rack on the turntable, making sure that it does not come

into contact with other surfaces.

STEAMER

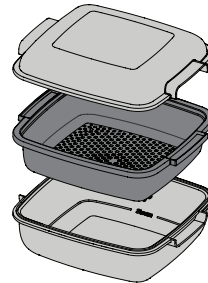

.....1 To steam foods such as fish or vegetables, place these in the basket (2) and pour drinking water (100 ml) into the bottom of the steamer (3) to achieve the right amount of steam.

.....2 To boil foods such as potatoes, pasta, rice or cereals, place these directly on the bottom of the steamer (the basket is not

required) and add an appropriate amount of drinking water for the amount you are cooking.

For best results, cover the steamer with the lid (1) provided.

Always place the steamer on the glass turntable and only use it with the appropriate cooking functions, or with microwave function.

The steamer bottom has been designed also to be used in combination with the special Smart clean function.

The number and the type of accessories may vary depending on which model is purchased.

Other accessories that are not supplied can be purchased separately from the After-sales Service.

There are a number of accessories available on the market. Before you buy, ensure they are suitable for microwave use and resistant to oven temperatures.

Metallic containers for food or drink should never be used during microwave cooking.

Always ensure that foods and accessories do not come into contact with the inside walls of the oven.

Always ensure that the turntable is able to turn freely before starting the oven. Take care not to unseat the turntable whilst inserting or removing other accessories.

FUNCTIONS

6th SENSE

These functions automatically select the best temperature and cooking method for all types of food.

• 6th SENSE COOK

For cooking several kind of dishes and foods and achieving optimal results quickly and easily.

FOOD	WEIGHT (g)
BAKED POTATOES	200 - 1000
Brush with oil or melted butter. Cut a cross on top of the potato and pour with source cream and your favourite topping	
VEGETABLES	200 - 800
Cut in pieces. Distribute evenly into a microwave safe container	
VEGETABLES-FROZEN	200 - 800
Distribute evenly into a microwave safe container	
VEGETABLES-CANNED	200 - 600
Distribute evenly into a microwave safe container	
POPCORN	100
Always place the bag directly on the glass turntable. Pop only one bag a time	

• 6th SENSE CRISP

For perfectly browning a dish, both on the top and bottom of the food. This function must only be used with the special Crisp plate.

FOOD	WEIGHT (g)
POTATOES FRIED FROZEN	200 - 500
Distribute evenly in the crisp plate	
THIN PIZZA FROZEN	200 - 600
Take out from packaging being careful to remove any aluminium foil	
THICK PIZZA FROZEN	300 - 800
Take out from packaging being careful to remove any aluminium foil	
CHICKEN WINGS-FROZEN	200 - 500
Distribute evenly in the crisp plate	
BREADED STICK-FROZEN	100 - 500
Distribute evenly in the crisp plate	
Required accessories: Crisp plate, handle for the Crisp plate	

JET DEFROST

For quickly defrosting various different types of food simply by specifying their weight. Always place the food directly on the glass turntable for best results.

CRISP BREAD DEFROST

This exclusive Whirlpool function allows you to defrost frozen bread. Combining both Defrost and Crisp technologies, your bread will taste and feel as if it were freshly baked. Use this function to quickly defrost and heat frozen rolls, baguettes & croissants. The Crisp Plate must be used in combination with this function.

FOOD	WEIGHT
CRISP BREAD DEFROST 	50 - 500 g
MEAT	100 g - 2.0 kg
POULTRY	100 g - 2.5 kg
FISH	100 g - 1.5 kg
VEGETABLE	100 g - 2.0 kg
BREAD	100 g - 1.0 kg

6th SENSE REHEAT

For reheating ready-made food that is either frozen or at room temperature. The oven automatically calculates the settings required to achieve the best results in the shortest amount of time. Place food on a microwave-safe and heatproof dinner plate or dish. At the end of reheating process, leaving to stand for 1-2 minutes will always improve the result, especially for frozen food.

FOOD	WEIGHT (g)
DINNER PLATE	250 - 500
Take out from packaging being careful to remove any aluminium foil	
SOUP	200 - 800
Heat uncovered in separate bowls	
DINNER PLATE-FROZEN	250 - 500
Take out from packaging being careful to remove any aluminium foil	
BEVERAGE	100 - 500
Place a heat resistant plastic spoon into a mug or cup to prevent overboiling	
LASAGNE FROZEN	250 - 500
Take out from packaging being careful to remove any aluminium foil	

MICROWAVE

For quickly cooking and reheating food or drinks.

POWER (W)	RECOMMENDED FOR
1000	Quickly reheating drinks or other foods with a high water content.
800	Cooking vegetables.
650	Cooking meat and fish.
500	Cooking meaty sauces, or sauces containing cheese or egg. Finishing off meat pies or pasta bakes.
350	Slow, gently cooking. Perfect for melting butter or chocolate.
160	Defrosting frozen foods or softening butter and cheese.
90	Softening ice cream.

ACTION	FOOD	POWER (W)	DURATION (min.)
Reheat	2 cups	1000	1 - 2
Reheat	Mashed potatoes (1 kg)	1000	9 - 11
Defrost	Minced Meat (500 g)	160	13 - 14
Cook	Sponge cake	800	6 - 7
Cook	Egg custard	650	11 - 12
Cook	Meat loaf	800	18 - 20

CRISP

For perfectly browning a dish, both on the top and bottom of the food. This function must only be used with the special Crisp plate.

FOOD	DURATION (min.)
Leavened cake	7 - 10
Hamburger	8 - 10 *

* Turn food halfway through cooking.

Required accessories: Crisp plate, handle for the Crisp plate

GRILL

For browning, grilling and gratins. We recommend turning the food during cooking.

FOOD	DURATION (min.)
Toast	10 - 12
Prawns	18 - 22

Recommended accessories: Wire rack

GRILL+MW

For quickly cooking and gratinating dishes, combining the microwave and grill functions.

FOOD	POWER (W)	DURATION (min.)
Potatoes gratin	650	20 - 22
Roast chicken	650	40 - 45

Recommended accessories: Wire rack

SMART CLEAN

The action of the steam released during this special cleaning cycle allows dirt and food residues to be removed with ease. Pour a cup of drinking water into the supplied steamer bottom (3) only or on a microwave proof container and activate the function.

SETTINGS

For adjusting the oven settings.

When "ECO" mode is active the brightness of the display will be reduced to save energy and lamp switches off after 1 minute.

When "DEMO" is "On" all commands are active and menus available but the oven doesn't heat up. To deactivate this mode, access "DEMO" from "SETTINGS" menu and select "Off".

By selecting "FACTORY RESET", the product switches off and then it returns to first switch on. All settings will be deleted.

FAVORITE

For retrieving the list of 10 favorite functions.

FIRST TIME USE

1. SELECT THE LANGUAGE

You will need to set the language and the time when you switch on the appliance for the first time: "English" will show on the display.

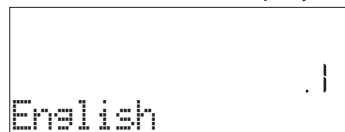

Turn the *adjustment knob* to scroll through the list of available languages and select the one you require. Press ✓ to confirm your selection.

Please note: The language can subsequently be changed by selecting "LANGUAGE" in "SETTINGS" menu, available by turning the *selection knob* on ⚙️.

2. SET THE TIME

After selecting the power, you will need to set the current time: The two digits for the hour will flash on the display.



Turn the *adjustment knob* to set the current hour and

press ✓: The two digits for the minutes will flash on the display. Turn the *adjustment knob* to set the minutes and press ✓ to confirm.

Please note: You may need to set the time again following lengthy power outages. Select "CLOCK" in "SETTINGS" menu, available by turning the *selection knob* on ⚙️.

3. CLEAN THE OVEN

A new oven may release odours that have been left behind during manufacturing: this is completely normal. Before starting to cook food, we therefore recommend cleaning the oven with it empty in order to remove any possible odours.

Remove any protective cardboard or transparent film from the oven and remove any accessories from inside it.

Activate the "Smart Clean" function. Follow the instructions for setting the function correctly.

Please note: It is advisable to air the room after using the appliance for the first time.

DAILY USE

1. SELECT A FUNCTION

Turn the *selection knob* to switch on the oven and show the function you require on the display.

To select an item from a menu (the display will show the first available item), turn the *adjustment knob* until the item you require is shown.

The display will show the name of the function and its basic settings: Press ✓ to confirm.

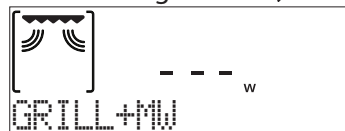

2. SET THE FUNCTION

After having selected the function you require, you can change its settings. The display will show the settings that can be changed in sequence. Pressing ⏪ allows you to change the previous setting again.

POWER



When the value flashes on the display, turn the *adjustment knob* to change it, then press ✓ to confirm and continue with the settings that follow (if possible).

DURATION



When the ⌚ icon flashes on the display, turn the *adjustment knob* to set the cooking time you require and then press ✓ to confirm.

Please note: You can adjust the cooking time that has been set during cooking by pressing ⌚: turn the *adjustment knob* to amend it and then press ✓ to confirm.

In non-microwave functions you do not have to set the cooking time if you want to manage cooking manually (untimed): Press ✓ or ▶️ to confirm and start the function.

By selecting this mode, you cannot program a delayed start.

END TIME (START DELAY)

In functions which do not activate the microwave such as "Grill", once you have set a cooking time you can delay starting the function by programming its end time. In microwave functions the end time is equal to the duration.

The display shows the end time while the ⌚ icon flashes.



Press \checkmark or \triangleright to set the time you want cooking to end, then press \checkmark to confirm and activate the function. Place the food in the oven and close the door: The function will start automatically after the period of time that has been calculated in order for cooking to finish at the time you have set.

During the waiting time, you can turn the *adjustment knob* to amend the programmed end time or press \ll to change other settings.

By pressing \odot , in order to visualize information, it is possible to switch between end time and duration.

6th SENSE

These functions automatically select the best cooking mode, power and duration for all the dishes available.

When required, simply indicate the characteristic of food to obtain an optimal result.

WEIGHT / PORTIONS

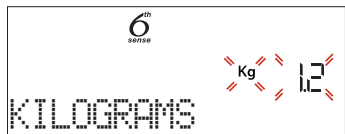

To set the function correctly, follow the indications on the display, when prompted, and turn the *adjustment knob* to set the required value then press \checkmark to confirm.

DONENESS

In 6th Sense functions it is possible to adjust the doneness level.



When prompted, turn the *adjustment knob* to select the desired level between Light/Low (-1) and Extra/High (+1). Press \checkmark or \triangleright to confirm and start the function.

3. ACTIVATE THE FUNCTION

At any time, if the default values are those desired or once you have applied the settings you require, press \triangleright to activate the function.

Every time the \triangleright is pressed again, the cooking time will be increased by a further 30 seconds (5 minutes steps in functions which do not activate the microwave).

During the delay phase, by pressing \triangleright the oven will ask if you want to skip this phase, starting immediately the function.

Please note: At any time you can stop the function that has been activated by pressing \square .

JET START

When the oven is switched off, press \triangleright to activate cooking with the microwave function set at full power (1000 W) for 30 seconds.

4. PAUSE COOKING / TURN OR STIR FOOD

PAUSE

By opening the door, the cooking will be temporarily paused through deactivating heating elements.

To resume the cooking, close the door and press \triangleright .

Please note: During "6th Sense" functions open the door only when prompted.

TURN OR STIR FOOD

Some 6th Sense Cook recipes will require to turn or stir the food during cooking.



An audible signal will sound and the display shows the action to be done.

Open the door, do the action prompted by the display and close the door, then press \triangleright to continue cooking.

Please note: When turning or stirring is needed, after 2 minutes, even if no action is performed, the oven will resume the cooking.

5. END OF COOKING

An audible signal will sound and the display will indicate that cooking is complete.

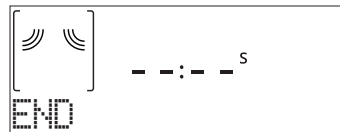

Press \triangleright to continue cooking in manual mode adding time in steps of 30 seconds (in microwave functions) or 5 minutes (without microwave) or turn the *adjustment knob* to extend the cooking time by setting a new duration. In both cases, the cooking parameters will be retained.

By pressing \checkmark or \triangleright the cooking starts again.

. FAVORITES

To make the oven easier to use, it can save up to 10 of your favorite functions.

Once cooking is complete the display will prompt you to save the function in a number between 1 and 10 on your list of favorites.

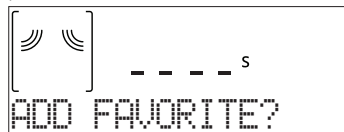

If you would like to save a function as a favorite and store the current settings for future use, press ✓ otherwise, to ignore the request press << .

Once ✓ has been pressed, turn the *adjustment knob* to select the number position, then press ✓ to confirm.

Please note: If the memory is full or the number chosen has already been taken, the oven will ask you to confirm overwriting the previous function.

To call up the functions you have saved at a later time, turn the *selection knob* on "FAVORITE": The display will show your list of favorite functions.

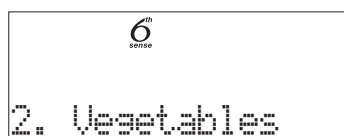

Turn the *adjustment knob* to select the function, confirm by pressing ✓ , and then press ▶ to activate.

. SMART CLEAN

Remove all accessories (with the exception of the glass turntable) from the microwave oven before activating the function.

Turn the *selection knob* to access the "Smart clean" function.

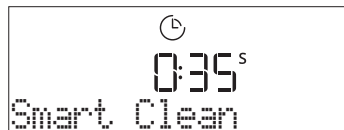

Press ▶ to activate the cleaning function: the display will prompt in sequence actions to be performed before starting the cleaning. Press ✓ anytime when done.

When required, pour a cup of drinking water into the supplied steamer bottom or in a microwave resistant container, then close the door.

After the last confirmation, press ▶ to start the cleaning cycle.

Once finished, remove the container, finish the cleaning with the help of a smooth cloth and then dry the oven cavity using a damp microfibre cloth.

. MINUTEMINDER

When the oven is switched off, the display can be used as a timer. To activate this function, make sure that the oven is switched off and turn the *adjustment knob*: The ⌚ icon will flash on the display.

Turn the *adjustment knob* to set the length of time you require and then press ✓ to activate the timer.

An audible signal will sound and the display will indicate once the minuteminder has finished counting down the selected time.



Once the minuteminder has been activated, you can also select and activate a function. Turn the *selection knob* to select the function you require.

Once the function has started, the timer will continue to count down independently without interfering with the function itself.

During this phase, it isn't possible to see the minuteminder (only the ⌚ icon will be displayed), that will continue counting down in background. To retrieve the minuteminder screen press □ to stop the function that is currently active.

. KEYLOCK

To lock the keypad, press and hold << for at least five seconds. Do this again to unlock the keypad.

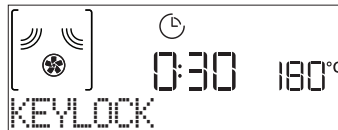

Please note: This function can also be activated during cooking. For safety reasons, the oven can be switched off at any time.

CLEANING

Make sure that the appliance has cooled down before carrying out any maintenance or cleaning.

Never use steam cleaning equipment.

Do not use wire wool, abrasive scourers or abrasive/corrosive cleaning agents, as these could damage the surfaces of the appliance.

INTERIOR AND EXTERIOR SURFACES

- Clean the surfaces with a damp microfibre cloth. If they are very dirty, add a few drops of pH-neutral detergent. Finish off with a dry cloth.
- Clean the glass in the door with a suitable liquid detergent.
- At regular intervals, or in case of spills, remove the turntable and its support to clean the bottom of the oven, removing all food residue.
- Activate the "Smart Clean" function for an optimum cleaning of the internal surfaces.
- The grill does not need to be cleaned as the intense heat burns away any dirt. Use this function on a regular basis.

ACCESSORIES

All accessories are dishwasher safe with the exception of the Crisp plate.

The Crisp plate should be cleaned using water and a mild detergent. For stubborn dirt, rub gently with a cloth. Always leave the Crisp plate to cool down before cleaning.

TROUBLESHOOTING

Problem	Possible cause	Solution
The oven is not working.	Power cut.	Check for the presence of mains electrical power and whether the oven is connected to the electricity supply. Turn off the oven and restart it to see if the fault persists.
	Disconnection from the mains.	
The oven makes noises, even when it is switched off.	Cooling fan active.	Open the door or hold or wait until the cooling process has finished.
The display shows the letter "F" followed by a number.	Software fault.	Contact your nearest Client After-sales Service Centre and state the number following the letter "F".

PRODUCT FICHE

 [www](http://www.docs.whirlpool.eu) The product fiche with energy data of this appliance can be downloaded from Whirlpool website docs.whirlpool.eu

HOW TO OBTAIN THE USE AND CARE GUIDE

>  [www](http://www.docs.whirlpool.eu) Download the Use and Care Guide from our website docs.whirlpool.eu (you can use this QR Code), specifying the product's commercial code.



> Alternatively, contact our Client After-sales Service.

CONTACTING OUR AFTER-SALES SERVICE

You can find our contact details in the warranty manual. When contacting our Client After-sales Service, please state the codes provided on your product's identification plate.

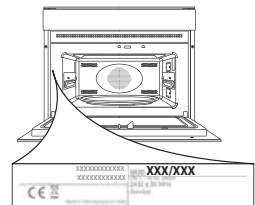

GUIDA RAPIDA



GRAZIE PER AVER ACQUISTATO UN PRODOTTO WHIRLPOOL
Per ricevere un'assistenza più completa, registrare il prodotto su www.whirlpool.eu/register



Scaricare le istruzioni per la sicurezza e le istruzioni per l'uso collegandosi al sito docs.whirlpool.eu e seguire la procedura indicata sul retro.



Leggere attentamente le istruzioni per la sicurezza prima di utilizzare il prodotto.

DESCRIZIONE PRODOTTO

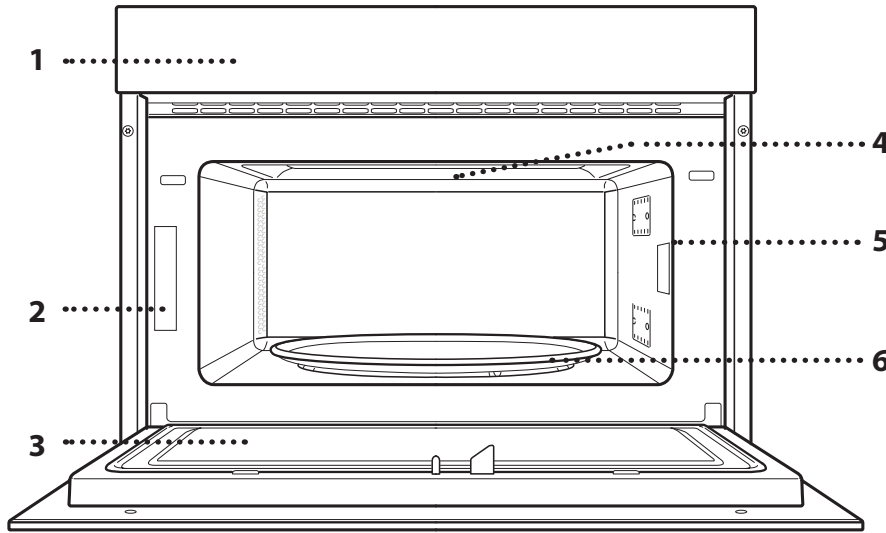

1. Pannello comandi
2. Targhetta matricola (da non rimuovere)
3. Porta
4. Resistenza superiore / grill
5. Luce
6. Piatto rotante

DESCRIZIONE DEL PANNELLO

COMANDI

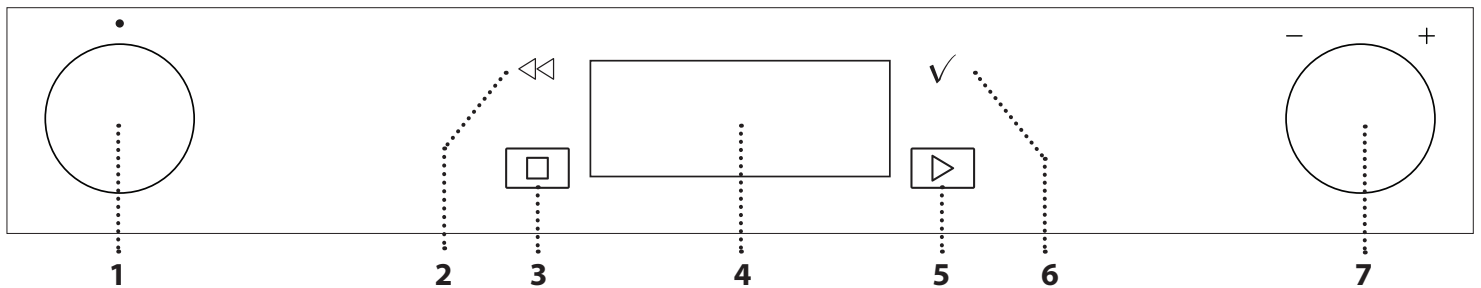

1. MANOPOLA DI SELEZIONE

Per accendere il forno selezionando una funzione. Per spegnere il forno, ruotare sulla posizione "0".

2. INDIETRO

Per tornare alla schermata precedente.

Durante la cottura, permette di modificare le impostazioni.

3. STOP

Per interrompere in qualsiasi momento la funzione correntemente attiva

4. DISPLAY

5. AVVIO

Per avviare immediatamente una funzione.

6. CONFERMA

Per confermare la selezione di una funzione o un valore impostato.

7. MANOPOLA DI REGOLAZIONE

Per scorrere i menu, impostare o modificare i valori.

Nota: Le manopole sono a scomparsa. Fare pressione al centro delle stesse per estrarle dalla loro sede.

ACCESSORI

PIATTO ROTANTE

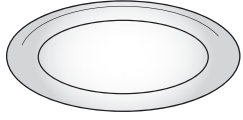

Appoggiato sull'apposito supporto, il piatto rotante in vetro può essere utilizzato in tutte le modalità di cottura.

Il piatto rotante va sempre usato come base per altri contenitori o accessori.

SUPPORTO PER PIATTO ROTANTE

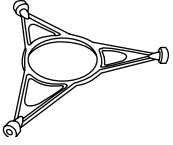

Utilizzare il supporto soltanto per il piatto rotante in vetro. Non appoggiare altri accessori sul supporto.

PIATTO CRISP

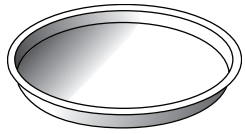

Da utilizzare solo con le funzioni designate.

Il piatto Crisp deve essere sempre appoggiato al centro del piatto rotante in vetro e può essere

preriscaldato a vuoto, utilizzando solo la speciale funzione dedicata. Disporre gli alimenti direttamente sul piatto Crisp.

MANIGLIA PER PIATTO CRISP

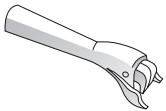

Utile per rimuovere il piatto Crisp caldo dal forno.

Il numero e il tipo di accessori possono variare a seconda del modello acquistato.

In commercio sono disponibili diversi accessori. Prima di acquistarli, accertarsi che siano idonei alla cottura a microonde e alle temperature del forno.

Contenitori metallici per cibi o bevande non vanno mai usati durante una cottura a microonde.

GRIGLIA

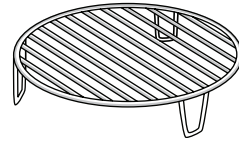

Permette di avvicinare il cibo al grill, assicurandone una piacevole doratura.

Appoggiare la griglia sul piatto rotante, evitando che venga a

contatto con altre superfici.

VAPORIERA

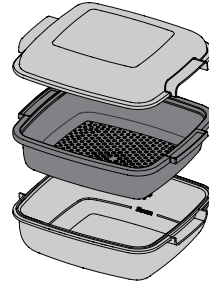

Per cuocere a vapore alimenti come pesce o verdure, appoggiarli sul cestello (2) e versare acqua potabile (100 ml) sul fondo della vaporiera (3) per ottenere una corretta quantità di vapore.

Per lessare alimenti come patate, pasta, riso o cereali, disporli direttamente sul

fondo della vaporiera (non è necessario il cestello) aggiungendo una quantità proporzionata di acqua potabile.

Per ottenere un risultato ottimale si consiglia di chiudere la vaporiera con l'apposito coperchio (1).

Appoggiare sempre la vaporiera sul piatto rotante in vetro e usarla esclusivamente con le funzioni di cottura dedicate o con le microonde.

Il fondo della vaporiera è studiato anche per essere usato con la speciale funzione Smart clean.

È possibile acquistare separatamente altri accessori non in dotazione presso il Servizio Assistenza Clienti.

Verificare che alimenti e accessori non tocchino le pareti interne del forno.

Prima di avviare il forno, assicurarsi sempre che il piatto rotante possa ruotare liberamente. Fare attenzione a non spostare il piatto rotante dalla sua sede mentre si inseriscono o rimuovono altri accessori.

FUNZIONI

6th SENSE

Queste funzioni selezionano automaticamente la temperatura e la modalità di cottura ottimali per qualsiasi tipo di alimento.

6th SENSE COTTURA

Indicata per cuocere diversi tipi di piatti e alimenti e ottenere risultati ottimali in modo semplice e veloce.

ALIMENTO	PESO (g)
PATATE AL FORNO	200 - 1000
Spennellare con olio o burro fuso. Praticare un'incisione a croce sulla patata e coprire con panna e spezie	
VERDURE	200 - 800
Tagliare le verdure a pezzi. Distribuire in uno strato uniforme in un recipiente resistente alle microonde	
VERDURE-SURGELATE	200 - 800
Distribuire in uno strato uniforme in un recipiente resistente alle microonde	
VERDURE-IN SCATOLA	200 - 600
Distribuire in uno strato uniforme in un recipiente resistente alle microonde	
POPCORN	100
Disporre sempre il sacchetto direttamente sul piatto rotante in vetro. Cuocere un solo sacchetto alla volta	

6th SENSE CRISP

Per ottenere una doratura perfetta sia sulla superficie superiore che su quella inferiore del cibo. Questa funzione deve essere usata solo con lo speciale piatto Crisp.

ALIMENTO	PESO (g)
PATATE FRITTE-SURGELATE	200 - 500
Distribuire uniformemente sul piatto crisp	
PIZZA SOTTILE-SURGELATA	200 - 600
Estrarre dalla confezione rimuovendo le eventuali pellicole di alluminio	
PIZZA SPessa-SURGELATA	300 - 800
Estrarre dalla confezione rimuovendo le eventuali pellicole di alluminio	
ALETTE DI POLLO-SURGELATE	200 - 500
Distribuire uniformemente sul piatto crisp	
BASTONCINI IMPANATI-SURGELATI	100 - 500
Distribuire uniformemente sul piatto crisp	

Accessori necessari: piatto crisp, maniglia per piatto crisp

JET DEFROST

Per scongelare rapidamente diverse categorie di alimenti specificandone solamente il peso. Per un risultato ottimale, disporre sempre gli alimenti sul piatto rotante in vetro.

SCONGELAMENTO PANE CON CRISP

Questa esclusiva funzione Whirlpool è studiata in modo specifico per lo scongelamento del pane. L'unione tra la funzione di scongelamento e la tecnologia crisp consente di ottenere un pane freschissimo, come appena sfornato. Questa funzione è ideale per scongelare velocemente panini, baguette e croissant surgelati. Questa funzione richiede l'uso del piatto crisp.

ALIMENTO		PESO
SCONGELAMENTO PANE CON CRISP		50 - 500 g
CARNE		100 g - 2,0 kg
POLLAME		100 g - 2,5 kg
PESCE		100 g - 1,5 kg
VERDURE		100 g - 2,0 kg
PANE		100 g - 1,0 kg

6th SENSE RISCALDAMENTO

Per riscaldare cibi pronti, sia surgelati che a temperatura ambiente. Il forno calcolerà automaticamente i valori necessari per ottenere i migliori risultati possibili nel minor tempo. Disporre il cibo su un piatto da portata resistente al calore e alle microonde. Al termine del riscaldamento, si consiglia di lasciar riposare gli alimenti per 1-2 minuti, in particolare con i surgelati.

ALIMENTO	PESO (g)
PIATTI PRONTI	250 - 500
Estrarre dalla confezione rimuovendo le eventuali pellicole di alluminio	
MINESTRE	200 - 800
Riscaldare senza coperchio in scodelle separate	
PIATTO CENA-SURGELATO	250 - 500
Estrarre dalla confezione rimuovendo le eventuali pellicole di alluminio	
BEVANDE	100 - 500
Introdurre in una tazza un cucchiaino di plastica resistente al calore per evitare un'ebollizione eccessiva	
LASAGNA SURGELATA	250 - 500
Estrarre dalla confezione rimuovendo le eventuali pellicole di alluminio	

MICROONDE

Per cuocere e riscaldare rapidamente alimenti o bevande.

POTENZA (W)	CONSIGLIATA PER
1000	Riscaldamento rapido di bevande o altri alimenti ad alto contenuto di acqua.
800	Cottura di vegetali.
650	Cottura di carne e pesce.
500	Cottura di sughi di carne, salse con formaggio o uova. Finitura di sformati di carne o paste al forno.
350	Cotture lente e delicate. Per fondere burro o cioccolato.
160	Scongelare alimenti surgelati o ammorbidire burro e formaggi.
90	Per ammorbidire i gelati.

AZIONE	ALIMENTO	POTENZA (W)	DURATA (min.)
Riscaldamento	2 tazze	1000	1 - 2
Riscaldamento	Purè di patate (1 kg)	1000	9 - 11
Scongelamento	Carne macinata (500 g)	160	13 - 14
Cuocere	Pan di spagna	800	6 - 7
Cuocere	Crema pasticcera	650	11 - 12
Cuocere	Polpettone	800	18 - 20

CRISP

Per ottenere una doratura perfetta sia sulla superficie superiore che su quella inferiore del cibo. Questa funzione deve essere usata solo con lo speciale piatto Crisp.

ALIMENTO	DURATA (min.)
Torte lievitate	7 - 10
Hamburger	8 - 10 *

* Ruotare il cibo a metà cottura.

Accessori necessari: piatto crisp, maniglia per piatto crisp

GRILL

Per dorare, grigliare o gratinare le pietanze. Si consiglia di girare gli alimenti durante la cottura.

ALIMENTO	DURATA (min.)
Pane tostato	10 - 12
Gamberi	18 - 22

Accessori consigliati: Griglia

GRILL+MICROONDE

Per cuocere e gratinare rapidamente le pietanze combinando le microonde con il grill.

ALIMENTO	POTENZA (W)	DURATA (min.)
Patate gratinate	650	20 - 22
Pollo arrosto	650	40 - 45

Accessori consigliati: Griglia

SMART CLEAN

L'azione del vapore rilasciato durante questo speciale ciclo di pulizia permette di rimuovere facilmente sporco e residui di cibo. Versare una tazza di acqua potabile sul fondo della vaporiera in dotazione (3) o in un recipiente resistente alle microonde e attivare la funzione.

IMPOSTAZIONI

Per regolare le impostazioni del forno.

Attivando la modalità "ECO", la luminosità del display si riduce e la luce si spegne dopo 1 minuto per risparmiare energia.

Se la modalità "DEMO" è impostata su "On", tutti i comandi sono operativi e i menu sono disponibili ma il forno non viene riscaldato. Per disattivare questa modalità, accedere a "DEMO" dal menu "IMPOSTAZIONI" e scegliere "Off".

Selezionando "RESET", l'apparecchio si spegne e vengono ripristinate le impostazioni della prima accensione. Tutte le impostazioni successive vengono cancellate.

PREFERITI

Per richiamare la lista delle 10 funzioni preferite.

PRIMO UTILIZZO

1. SELEZIONARE LA LINGUA

Alla prima accensione, è necessario impostare lingua e ora: Sul display compare "English".



Ruotare la *manopola di regolazione* per scorrere la lista delle lingue disponibili e selezionare quella desiderata. Premere ✓ per confermare la selezione.

Nota: la lingua potrà essere cambiata successivamente selezionando "LINGUA" nel menu "IMPOSTAZIONI", accessibile ruotando la *manopola di selezione* su .

2. IMPOSTARE L'ORA

Dopo avere selezionato la potenza, è necessario impostare l'ora: sul display lampeggiano le due cifre relative all'ora.



Ruotare la *manopola di regolazione* per impostare

l'ora corretta e premere ✓ : sul display lampeggiano le due cifre relative ai minuti. Ruotare la *manopola di regolazione* per impostare i minuti e premere ✓ per confermare.

Nota: Dopo una prolungata interruzione di corrente potrebbe essere necessario impostare nuovamente l'ora. Selezionare "OROLOGIO" nel menu "IMPOSTAZIONI", accessibile ruotando la *manopola di selezione* su .

3. PULIRE IL FORNO

Un nuovo forno può rilasciare degli odori dovuti alla lavorazione di fabbrica: questo è normale. Prima di iniziare la cottura, perciò, si raccomanda di pulire il forno vuoto per eliminare il più possibile gli odori.

Rimuovere protezioni di cartone o pellicole trasparenti e togliere gli accessori dal forno.

Attivare la funzione "Smart Clean". Seguire le istruzioni a seguire per impostare correttamente la funzione.

Nota: è opportuno ventilare la stanza durante e dopo il primo utilizzo.

USO QUOTIDIANO

1. SELEZIONARE UNA FUNZIONE

Ruotare la *manopola di selezione* per accendere il forno e visualizzare sul display la funzione desiderata.

Per selezionare una funzione da un menu (il display mostrerà la prima voce disponibile) ruotare la *manopola di regolazione* fino a visualizzare la voce desiderata.

Il display mostrerà l'icona della funzione e i valori di base: premere ✓ per confermare.



2. IMPOSTARE LA FUNZIONE

Dopo avere selezionato la funzione desiderata è possibile modificare i valori. Il display mostra in sequenza i valori che è possibile modificare. Premendo << è possibile modificare nuovamente l'impostazione precedente.

POTENZA



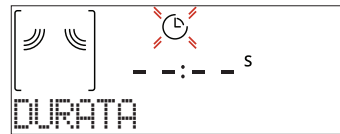

Quando il valore lampeggia sul display, ruotare la *manopola di regolazione* per modificarlo, quindi premere ✓ per confermare e procedere con le impostazioni seguenti (per i valori che è possibile modificare).

DURATA



Quando l'icona  lampeggia sul display, ruotare la *manopola di regolazione* per impostare il tempo di cottura desiderato, quindi premere ✓ per confermare.

Nota: durante la cottura, premendo  è possibile regolare il tempo impostato: ruotare la *manopola di regolazione* per regolarlo e premere ✓ per confermare.

Nelle funzioni che non utilizzano le microonde è possibile non impostare la durata e gestire manualmente il tempo di cottura: Premere ✓ o  per confermare e avviare la funzione.

Selezionando questa modalità non è possibile programmare un avvio ritardato.

FINE COTTURA (AVVIO RITARDATO)

Nelle funzioni che non attivano le microonde, come la funzione "Grill", una volta impostato un tempo di cottura è possibile posticipare l'avvio della funzione programmando l'ora di fine. Nelle funzioni di cottura a microonde questo tempo equivale alla durata.

Il display mostra l'ora di fine mentre l'icona  lampeggia.



Premere ✓ o per impostare l'ora di fine cottura desiderata, quindi premere ✓ per confermare e attivare la funzione. Inserire il cibo nel forno e chiudere la porta: la funzione si avvierà automaticamente dopo un periodo di tempo calcolato per terminare la cottura all'orario impostato.

Durante il tempo di attesa, è possibile ruotare la *manopola di regolazione* per cambiare l'ora di fine programmata o premere per modificare altre impostazioni.

Premendo , è possibile alternare la visualizzazione tra l'ora di fine cottura e la durata.

6th SENSE

Queste funzioni selezionano automaticamente la modalità, la potenza e la durata di cottura più adatte per le varie pietanze.

Alla richiesta, sarà sufficiente indicare le caratteristiche degli alimenti per ottenere un risultato ottimale.

PESO / PORZIONI



Per impostare questa funzione correttamente, seguire le indicazioni che compaiono sul display, impostare i valori desiderati ruotando la *manopola di regolazione* e quindi premere ✓ per confermare.

GRADO DI COTTURA

Nelle funzioni 6th Sense è possibile regolare il grado di cottura.

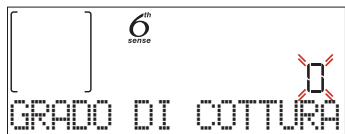

Alla richiesta, ruotare la *manopola di regolazione* per selezionare il livello desiderato tra Leggero/Basso (-1) e Extra/Alto (+1). Premere ✓ o per confermare e avviare la funzione.

3. AVVIARE LA FUNZIONE

Dopo avere confermato i valori predefiniti o avere applicato le impostazioni preferite, premere per attivare la funzione prescelta.

Ad ogni pressione del tasto , il tempo di cottura viene aumentato di 30 secondi (o di 5 minuti per le funzioni che non attivano le microonde).

Se è stato impostato un ritardo, premendo sarà possibile saltare questa fase per avviare subito la funzione programmata.

Nota: La funzione avviata può essere interrotta in qualsiasi momento premendo .

JET START

A forno spento, premere per avviare la cottura con la funzione a microonde impostata alla potenza massima (1000 W) per 30 secondi.

4. METTERE IN PAUSA LA COTTURA / GIRARE O MESCOLARE GLI ALIMENTI

PAUSA

Aperto la porta, le resistenze vengono disattivate e la cottura viene temporaneamente interrotta.

Per riprendere la cottura, chiudere la porta e premere .

Nota: durante le funzioni "6th Sense", aprire la porta solo se richiesto.

GIRARE O MESCOLARE GLI ALIMENTI

In alcune preparazioni 6th Sense Cottura viene chiesto di girare o mescolare gli alimenti durante la cottura.



Questa richiesta sarà segnalata da un segnale acustico e da un messaggio corrispondente sul display.

Aprire la porta, eseguire l'operazione indicata sul display, chiudere la porta e premere per continuare la cottura.

Nota: se compare la richiesta di girare o mescolare gli alimenti ma l'operazione richiesta non viene eseguita entro 2 minuti, il forno riprende automaticamente la cottura.

5. FINE COTTURA

Un segnale acustico e il display avviseranno che la cottura è terminata.

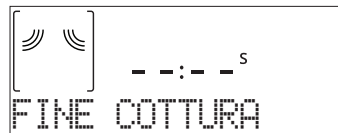

Premere per continuare la cottura in modalità manuale aumentando il tempo di 30 secondi alla volta (nelle funzioni a microonde) o di 5 minuti alla volta (senza microonde), oppure ruotare la *manopola di regolazione* per prolungare il tempo di cottura impostando una nuova durata. In entrambi i casi, i parametri di cottura saranno mantenuti.

Premere ✓ o per riprendere la cottura.

. PREFERITI

Per una maggiore facilità d'uso, è possibile memorizzare fino a 10 funzioni preferite.

Al termine della cottura, sul display compare un messaggio che propone di salvare la funzione corrente nella lista dei preferiti con un numero da 1 a 10.

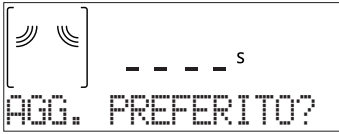

Se si desidera salvare la funzione tra i preferiti e memorizzare le impostazioni correnti per usi successivi premere ✓, oppure premere « per ignorare la richiesta.

Dopo avere premuto ✓, ruotare la *manopola di regolazione* per selezionare il numero di posizione, quindi premere ✓ per confermare.

Nota: se la memoria è piena o la posizione è già occupata, viene chiesto di confermare la sovrascrittura della funzione precedente.

Per richiamare in un momento successivo le funzioni già salvate, ruotare la *manopola di selezione* su "PREFERITI": il display mostrerà la lista delle funzioni preferite.



Ruotare la *manopola di regolazione* per selezionare la funzione, confermarla premendo ✓ e premere ► per attivarla.

. SMART CLEAN

Prima di attivare questa funzione si raccomanda di rimuovere tutti gli accessori dal forno a microonde (ad eccezione del piatto rotante in vetro).

Ruotare la *manopola di selezione* per accedere alla funzione "Smart clean".



Premere ► per attivare la funzione: il display mostrerà in sequenza le operazioni da eseguire prima di avviare la pulizia. Una volta completate le operazioni preliminari, premere ✓.

Alla richiesta, versare una tazza d'acqua potabile sul fondo della vaporiera in dotazione o in un recipiente resistente alle microonde, quindi chiudere la porta.

Dopo l'ultima conferma, premere ► per avviare il ciclo di pulizia.

Al termine, rimuovere il recipiente, ultimare la pulizia con un panno liscio e asciugare la cavità del forno con un panno di microfibra inumidito.

. CONTA MINUTI

Solo quando il forno è spento, è possibile utilizzare il display come contaminuti. Per attivare la funzione, assicurarsi che il forno sia spento e ruotare la *manopola di regolazione*: sul display lampeggerà l'icona ⌚.

Ruotare la *manopola di regolazione* per impostare la durata desiderata e quindi premere ✓ per attivare il timer.

Un segnale acustico e il display avviseranno che il conto alla rovescia è terminato.



Dopo avere attivato il conta minuti, è anche possibile selezionare e attivare una funzione. Ruotare la *manopola di selezione* per selezionare la funzione desiderata.

Una volta avviata la funzione, il timer continuerà autonomamente il conto alla rovescia senza interferire sulla funzione stessa.

Durante questa fase non sarà possibile vedere il conta minuti (sarà visualizzata solo l'icona ⌚), ma il conto alla rovescia continuerà. Per tornare a visualizzare il conta minuti, premere □ per interrompere la funzione attualmente in corso.

. BLOCCO TASTI

Per bloccare i tasti, tenere premuto « per almeno cinque secondi. Per disattivare, ripetere la stessa procedura.



Nota: questa funzione può essere attivata anche durante la cottura. Per ragioni di sicurezza, è possibile spegnere il forno in qualsiasi momento.

PULIZIA

Assicurarsi che l'apparecchio si sia raffreddato prima di eseguire ogni operazione.

Non usare in nessun caso pulitrici a getto di vapore. Non usare pagliette metalliche, panni abrasivi e detersivi abrasivi o corrosivi che possano danneggiare le superfici.

SUPERFICI INTERNE ED ESTERNE

- Pulire le superfici con un panno in microfibra umido. Se molto sporche, aggiungere qualche goccia di detersivo neutro. Asciugare con un panno asciutto.
- Pulire il vetro della porta con detersivi liquidi specifici.
- A intervalli regolari o in caso di traboccamenti, togliere il piatto rotante e il suo supporto per pulire la base del forno, rimuovendo tutti i residui di cibo.
- Attivare la funzione "Smart Clean" per una pulizia ottimale delle superfici interne.
- Il grill non necessita di alcuna pulizia perché il calore intenso brucia direttamente lo sporco: attivare la funzione a intervalli regolari.

ACCESSORI

È possibile lavare in lavastoviglie tutti gli accessori ad eccezione del piatto Crisp. Il piatto Crisp deve essere pulito con acqua e un detersivo neutro. Per lo sporco più tenace, strofinare delicatamente con un panno. Far raffreddare il piatto Crisp prima di lavarlo.

RISOLUZIONE DEI PROBLEMI

Problema	Possibile causa	Soluzione
Il forno non funziona.	Interruzione di corrente elettrica. Disconnessione dalla rete principale.	Verificare che ci sia tensione in rete e che il forno sia collegato all'alimentazione elettrica. Spegnere e riaccendere il forno e verificare se l'inconveniente persiste.
Il forno fa rumore anche se spento.	Ventola di raffreddamento attiva.	Aprire la porta o attendere il completo raffreddamento del forno.
Il display mostra la lettera "F" seguita da un numero.	Guasto software.	Contattare il più vicino Servizio Assistenza Clienti e specificare il numero che segue la lettera "F".

SCHEDE TECNICHE

 [www](http://www.docs.whirlpool.eu) La scheda tecnica del prodotto con i dati energetici dell'apparecchio può essere scaricata dal sito Internet docs.whirlpool.eu

COME OTTENERE LE ISTRUZIONI PER L'USO

>  [www](http://www.docs.whirlpool.eu) Scaricare le Istruzioni per l'uso dal sito web docs.whirlpool.eu (è possibile utilizzare questo codice QR) specificando il codice prodotto.



> In alternativa, contattare il Servizio di Assistenza Clienti.

CONTATTARE IL SERVIZIO ASSISTENZA CLIENTI

I contatti possono essere trovati sul manuale di garanzia. Quando si contatta il Servizio Assistenza, fornire i codici presenti sulla targhetta matricola del prodotto.

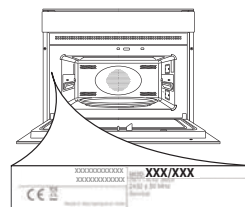

DAGLIG BRUGERVEJLEDNING



TAK FORDI DU HAR KØBT ET WHIRLPOOL PRODUKT

Med henblik på at modtage en omfattende service og support, bedes du registrere dit produkt på www.whirlpool.eu/register



Du kan downloade Sikkerheds- og Brugs- og vedligeholdelsesvejledningen ved at gå ind på vores website docs.whirlpool.eu og følge anvisningerne på bagsiden af dette hæfte.



Læs Sundheds- og sikkerhedsvejledningen grundigt, før apparatet tages i brug.

PRODUKTBEKRIVELSE

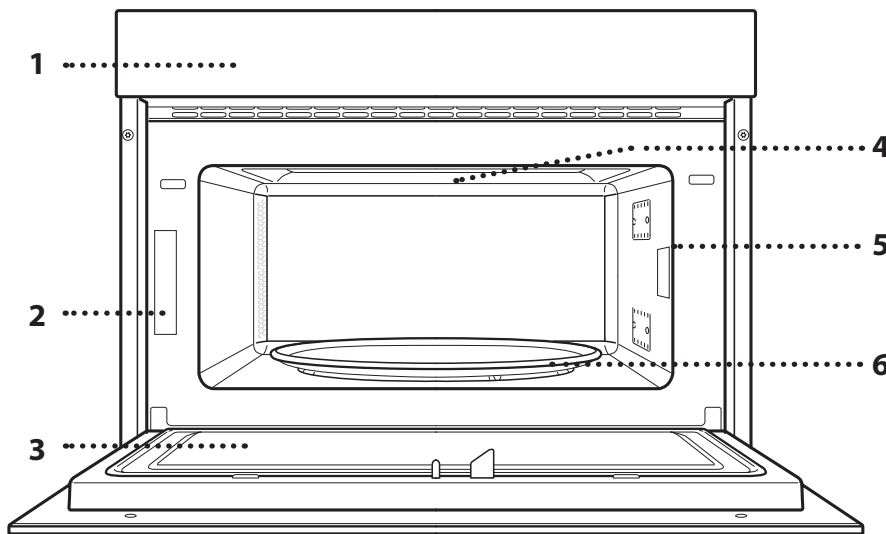

1. Betjeningspanel
2. Identifikationsskilt (må ikke fjernes)
3. Ovnlåge
4. Øverste varmelegeme/grill
5. Lys
6. Drejetallerken

BESKRIVELSE AF

BETJENINGSPANELET

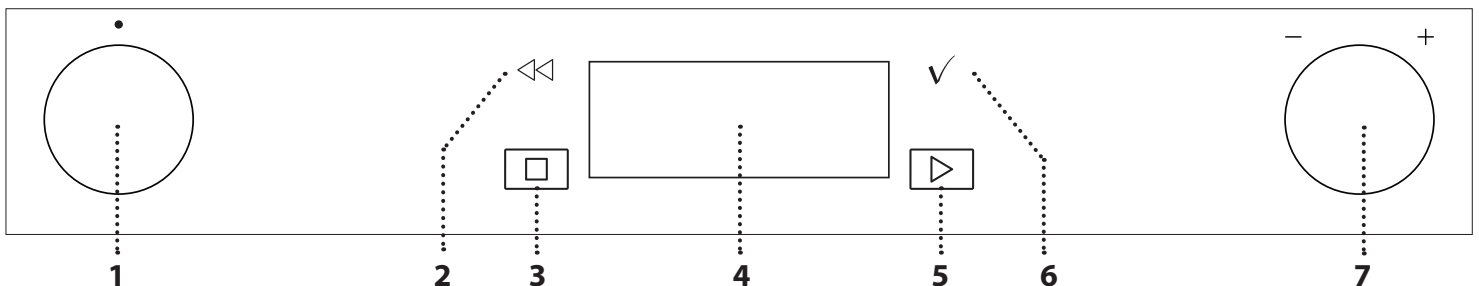

1. VÆLGEKNAP

Bruges til at tænde og slukke for ovnen, ved at vælge en funktion. Sluk for ovnen, ved at dreje knappen over på "0".

2. TILBAGE

Bruges til at vende tilbage til det forrige skærbillede. Giver mulighed for at ændre indstillinger under tilberedningen.

3. STOP

Bruges til, når som helst, at stoppe den igangværende funktion

4. DISPLAY

5. START

Bruges til at starte en funktion med det samme.

6. BEKRÆFT

Bruges til at bekræfte en markeret funktion eller indstille en værdi.

7. JUSTERINGSKNAP

Bruges til at gennemse menuerne og til at anvende eller ændre indstillingerne.

Bemærk: Knapperne er drejetrykknapper. De kommer ud, når der trykkes midt på dem.

TILBEHØR

DREJETALLERKENEN

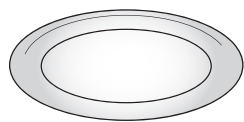

Drejetallerkenen kan bruges med alle tilberedningsmetoder, når den placeres på den tilhørende støtte. Drejetallerkenen skal altid anvendes som base for andre beholdere eller tilbehør.

DREJEKRYDSDS

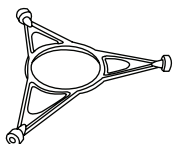

Brug kun drejekrydset til glasdrejetallerkenen. Andet tilbehør må ikke hvile på drejekrydset.

CRISP-PANDE

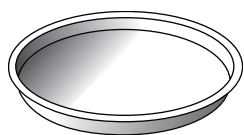

Må kun anvendes med de forudsete funktioner.

Crisp-panden skal altid placeres på midten af glasdrejetallerkenen, og kan forvarmes, når den er tom ved

brug af den dertil beregnede specialfunktion. Anbring maden direkte på Crisp-panden.

HÅNDTAG TIL CRISP-PANDE

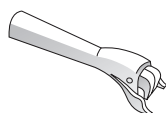

Nyttig til at tage den varme Crisp-pande ud af ovnen.

Antallet og typen af tilbehør kan variere afhængigt af, hvilken model der er købt.

Der er et stort udvalg af tilbehør på markedet. Før indkøb skal du sikre dig, at det er velegnet til brug i mikrobølgeovn og, at det er ildfast til brug i ovnen.

Der må aldrig bruges metalbeholdere til mad- eller drikkevarer under tilberedning i mikrobølgeovn.

RIST

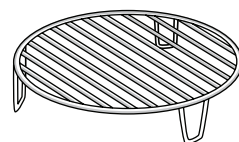

andre overflader.

DAMPKOGER

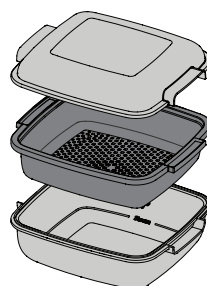

Man får herved mulighed for at anbringe maden tættere på grillen og brune retten perfekt.

Anbring risten på drejetallerkenen, og sørg for, at den ikke berører

.....1 Anbring disse i kurven (2) og hæld vand (100 ml) i bunden af dampkogerens (3) for at opnå den rette mængde damp til at dampe retter, så som fisk eller grøntsager.

.....2 Placer dem direkte på bunden af dampkogerens (kurven er ikke nødvendig), og tilføj en hensigtsmæssig vandmængde

fra vandhanen til den mængde, du tilbereder for at koge mad, så som kartofler, pasta, ris eller cerealier. Dæk dampkogerens til med det medfølgende låg (1), for at få de bedste resultater.

Anbring altid dampkogerens på glasdrejetallerkenen og brug den kun med de hensigtsmæssige tilberedningsfunktioner, eller med mikrobølgefunktion.

Dampkogerens bund er desuden udformet til at blive brugt i kombination med specialfunktionen Smart clean (Smart rengøring).

Yderligere, ikke medfølgende, tilbehør kan købes separat hos Kundeservice.

Sørg altid for, at mad og tilbehør ikke kommer i kontakt med ovnens indersider.

Inden der tændes for ovnen, skal man altid sikre sig, at drejetallerkenen kan dreje frit. Vær opmærksom på ikke at vælte drejetallerkenen, når du indsætter eller fjerner andet tilbehør.

FUNKTIONER

6th SENSE

Disse funktioner vælger automatisk den bedste temperatur og tilberedningsmetode til alle typer af fødevarer.

6th SENSE KØL

Til tilberedning af adskillige retter og fødevarer og hurtigt og nemt opnå optimale resultater.

MAD	VÆGT (g)
BAGT KARTOFFEL	200 - 1000
Smør med olie eller smeltet smør. Skær et kryds på toppen af kartofflen, og hæld cremefraiche og din foretrukne pynt	
GRØNTSAGER	200 - 800
Skåret i stykker. Fordel jævnt i et mikrobølgefast fad	
GRØNTSAGER-FROSSEN	200 - 800
Fordel jævnt i et mikrobølgefast fad	
GRØNTSAGER-PÅ DÅSE	200 - 600
Fordel jævnt i et mikrobølgefast fad	
POPCORN	100
Anbring altid posen direkte på glasdrejetallerkenen. Tilbered kun én pose ad gangen	

6th SENSE CRISP

Bruges til at brune en ret på perfekt måde, både rettens top og bund. Denne funktion må kun bruges med den specielle Crisp-pande.

MAD	VÆGT (g)
STEGTE KARTOFFLER, FROSNE	200 - 500
Fordel jævnt i crisp-panden	
TYNDBUNDET PIZZA-FROSSEN	200 - 600
Tages ud af emballagen, sørg for at fjerne eventuel aluminiumsfolie	
TYKBUNDET PIZZA-FROSSEN	300 - 800
Tages ud af emballagen, sørg for at fjerne eventuel aluminiumsfolie	
KYLLINGEVINGER-FROSNE	200 - 500
Fordel jævnt i crisp-panden	
PANERET FISK-FROSSEN	100 - 500
Fordel jævnt i crisp-panden	
Krævede tilbehør: Crisp-pande, håndtag til Crisp-pande	

JET DEFROST

Til hurtig optøning af forskellige typer af mad ved blot at angive deres vægt. Anbring altid madvarerne direkte på glasdrejetallerkenen, for at få de bedste resultater.

OPTØNING AF BRØD

Denne eksklusive Whirlpool funktion giver dig mulighed for at optø frosset brød. Ved at kombinere både Optøning og Crisp, kommer dib brød til at smage of føles som om det lige var bagt. Brug denne funktion til hurtigt at optø og varme frosne rundstykker, flutes og croissanter. Crisp-panden skal anvendes sammen med denne funktion.

MAD	VÆGT
OPTØNING AF BRØD 	50 - 500 g
KØD	100 g - 2,0 kg
FJERKRÆ	100 g - 2,5 kg
FISK	100 g - 1,5 kg
GRØNSAGER	100 g - 2,0 kg
BRØD	100 g - 1,0 kg

6th SENSE GENOPVARMNING

Bruges til at genvarme en færdiglavet ret, som er frosset eller ved rumtemperatur. Ovn beregner automatisk de indstillinger, der kræves for at opnå de bedst mulige resultater, på så kort tid som muligt. Anbring retten på en ovn- og mikrobølgefast tallerken eller fad. Resultatet forbedres altid, hvis maden får lov til at stå i 1-2 minutter ved genopvarmningens afslutning, især hvad angår frosne fødevarer.

MAD	VÆGT (g)
MIDDAGSRET	250 - 500
Tages ud af emballagen, sørg for at fjerne eventuel aluminiumsfolie	
SUPPE	200 - 800
Opvarm utildækket i separate skåle	
MIDDAGSRET-FROSSEN	250 - 500
Tages ud af emballagen, sørg for at fjerne eventuel aluminiumsfolie	
DRIKKEVARER	100 - 500
Anbring en varmebestandig plastiske i et krus eller en kop, for at forebygge at indholdet kober over	
FROSSEN LASAGNE	250 - 500
Tages ud af emballagen, sørg for at fjerne eventuel aluminiumsfolie	

MIKROBØLGE

Bruges til hurtig tilberedning og genopvarme mad- eller drikkevarer.

EFFEKT (W)	ANBEFALET TIL
1000	Hurtig genopvarmning af drikkevarer eller madvarer med et højt vandindhold.
800	Tilberedning af grøntsager.
650	Tilberedning af kød og fisk.
500	Tilberedning af kødsovs eller sovs med ost eller æg. Færdiggørelse af kødpostej eller indbagt pasta.
350	Langtidsstegning. Perfekt til at smelte smør eller chokolade.
160	Optøning af frosne madvarer eller blødgøring af smør og ost.
90	Blødgøring af is.

HANDLING	MAD	EFFEKT (W)	VARIGHED (min.)
Opvarmning	2 kopper	1000	1 - 2
Opvarmning	Kartoffelmos (1 kg)	1000	9 - 11
Optøning	Hakket kød (500 g)	160	13 - 14
Tilbered	Sandkage	800	6 - 7
Tilbered	Æggesovs	650	11 - 12
Tilbered	Farsbrød	800	18 - 20

CRISP

Bruges til at brune en ret på perfekt måde, både rettens top og bund. Denne funktion må kun bruges med den specielle Crisp-pande.

MAD	VARIGHED (min.)
Surdejskage	7 - 10
Hamburger	8 - 10 *

* Vend maden, når halvdelen af tilberedningstiden er gået.

Krævede tilbehør: Crisp-pande, håndtag til Crisp-pande

GRILL

Bruges til at brune, grille og gratinere. Vi anbefaler at vende maden under tilberedningen.

MAD	VARIGHED (min.)
Toast	10 - 12
Rejer	18 - 22

Anbefalet tilbehør: Rist

GRILL + MB

Bruges til hurtigt at tilberede og gratinere retter ved at kombinere mikrobølge- og grillfunktionerne.

MAD	EFFEKT (W)	VARIGHED (min.)
Kartoffelgratin	650	20 - 22
Stegt kylling	650	40 - 45

Anbefalet tilbehør: Rist

SMART CLEAN

Dampvirkningen under denne specielle rengøringscyklus gør, at snavs og madrester nemt kan fjernes. Hæld en kop drikkevand i den medfølgende dampkokers bund (3) eller i en mikrobølgefast beholder og aktivér funktionen.

INDSTILLINGER

Til justering af ovnens indstillinger.

Når funktionen "ØKO" er aktiv, reduceres displayets lysstyrke for at spare energi og lyset slukkes efter 1 minut.

Når "DEMO" er "On" er alle betjeningsanordningerne aktive og alle menuerne tilgængelige, men ovnen varmes ikke op.

Denne tilstand inaktiveres ved at tage adgang til "DEMO" fra menuen "INDSTILLINGER" og vælge "Off".

Ved at markere "FABRIKSNULLSTIL" slukkes produktet og vender herefter tilbage til tilstanden ved første tænding. Alle indstillinger vil blive slettede.

FAVORIT

Bruges til at få adgang til listen over 10 favoritfunktioner.

FØRSTEGANGSBRUG

1. VÆLG SPROG

Du skal indstille sproget og klokkeslættet første gang, du tænder for apparatet: På displayet vises "English".

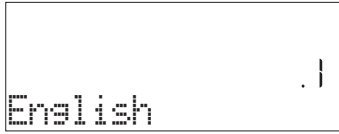

Drej på *justeringsknappen*, for at gennemse listen over disponible sprog, og vælg det ønskede. Tryk på ✓ for at bekræfte dit valg.

Bemærk: Sproget kan ændres på et senere tidspunkt, ved at vælge "SPROG" i menuen "INDSTILLINGER", der åbnes ved at dreje *vælgeknappen* over på ⚙️.

2. INDSTIL KLOKESLÆTTET

Når du har valgt effekten, skal du indstille det nuværende klokkeslæt: De to timetal på displayet vil blinke.



Drej på *justeringsknappen*, for at indstille det nuværende

timetal, og tryk på ✓ : De to minuttal på displayet vil blinke. Drej på *justeringsknappen*, for at indstille minutterne, og tryk på ✓ , for at bekræfte.

Bemærk: Du skal muligvis indstille klokkeslættet igen efter længerevarende strømafbrydelser. Vælg "UR" i menuen "INDSTILLINGER", der åbnes ved at dreje *vælgeknappen* over på ⚙️.

3. RENGØR OVNEN

En ny ovn kan udsende lugte, som er blevet tilovers fra fremstillingen: Det er helt normalt. Det anbefales derfor at rengøre den tomme ovn, for at fjerne eventuelle lugte, før du begynder at tilberede maden.

Fjern eventuelt beskyttende pap eller transparent film fra ovnen, og tag alt tilbehøret ud.

Aktivér funktionen "Smart Clean" (Smart rengøring). Følg anvisningerne, for at indstille funktionen korrekt.

Bemærk: Det anbefales at udlufte rummet, efter du bruger apparatet for første gang.

DAGLIG BRUG

1. VÆLG EN FUNKTION

Drej på *vælgeknappen*, for at tænde for ovnen og vise den ønskede funktion på displayet.

Man vælger et emne i en menu (displayet vil vise det første disponible emne), ved at dreje på *justeringsknappen*, indtil det ønskede emne vises.

Displayet vil vise funktionens navn og de grundlæggende indstillinger: Tryk på ✓ for at bekræfte.

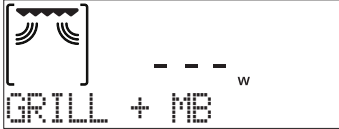

2. INDSTIL FUNKTIONEN

Man kan ændre funktionens indstillinger efter at have markeret den. Displayet vil vise de indstillinger, som kan ændres, i rækkefølge. Tryk på ⏪ giver dig mulighed for at ændre den foregående indstilling igen.

EFFEKT



Drej på *justeringsknappen*, når værdien blinker på displayet, for at ændre den og tryk herefter på ✓ for at bekræfte og fortsætte til den næste indstilling (om muligt).

VARIGHED

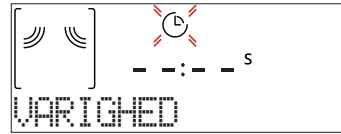

Drej på *justeringsknappen*, når ikonet ⌚ blinker på displayet, for at indstille den ønskede tilberedningstid, og tryk herefter på ✓ , for at bekræfte.

Bemærk: Man kan justere den indstillede tilberedningsvarighed under tilberedningen, ved at trykke på ⌚ : Drej på *justeringsknappen* for at ændre den og tryk herefter på ✓ for at bekræfte.

Ved brug af funktioner uden mikrobølger er det ikke nødvendigt at indstille tilberedningstiden, hvis du vil administrere tilberedningen manuelt (uden timer): Tryk på ✓ eller ▶ for at bekræfte og starte funktionen. Når denne tilstand vælges, kan du ikke programmere en forsinket start.

SLUTTID (FORSINKET START)

I funktioner der ikke aktiverer mikrobølgerne, så som "Grill", kan funktionens start udskydes, ved at programmere dens sluttid, når du har indstillet tilberedningstiden. I mikrobølge-funktioner svarer sluttiden til varigheden.

På displayet vises sluttiden mens ikonet ⌚ blinker.



Tryk på ✓ eller  for at indstille tidspunktet, som tilberedningen ønsket afsluttet på, tryk herefter på ✓ for at bekræfte og aktivere funktionen. Sæt retten i ovnen og luk lågen: Funktionen starter automatisk efter den beregnede periode for at tilberedningen slutter på det tidspunkt, du har indstillet.

Under ventetiden kan du dreje på *justeringsknappen*, for at ændre den programmerede sluttid, eller trykke på , for at ændre andre indstillinger.

Ved at trykke på , for at visualisere informationen, er det muligt at skifte mellem sluttid og varighed.

6th SENSE

Disse funktioner vælger automatisk den bedste tilberedningsmetode, effekt og varighed for alle de disponible retter.

Angiv blot fødearens egenskaber, når dette forespørges, for at opnå et optimalt resultat.

VÆGT / PORTIONER



Følg anvisningerne på displayet, for at indstille funktionen korrekt. Drej på *justeringsknappen*, for at indstille den ønskede værdi, og tryk herefter på ✓ for at bekræfte.

FÆRDIGHESGRAD

I 6th Sense funktioner kan færdighedsgraden justeres.

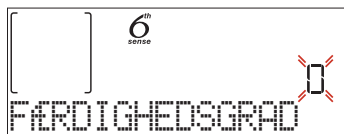

Drej, på anmodning, på *justeringsknappen*, for at vælge det ønskede niveau mellem Let/Lav (-1) og Ekstra/Høj (+1). Tryk på ✓ eller  for at bekræfte og starte funktionen.

3. AKTIVÉR FUNKTIONEN

Hvis standardværdierne er som ønsket, eller når du har udført de ønskede indstillinger, kan du når som helst trykke på  for at aktivere funktionen.

Hver gang der trykkes på  igen, forøges tilberedningstiden med yderligere 30 sekunder (trin på 5 minutter for funktioner, der ikke anvender mikrobølger).

Under forsinkelsen vil ovnen spørge dig, om du vil afbryde denne fase og straks starte funktionen, hvis man trykker på .

Bemærk: Du kan stoppe den aktiverede funktion når som helst ved at trykke på .

JET START

Når ovnen er slukket, trykker man på  for at aktivere tilberedning med mikrobølgefunktionen, indstillet på højeste effekt (1000 W) i 30 sekunder.

4. PAUSE I TILBEREDNING / VEND ELLER RØR I MADEN

PAUSE

Når lågen åbnes vil tilberedningen blive afbrudt midlertidigt ved, at varmeelementerne inaktiveres.

Luk lågen og tryk på , for at genoptage tilberedningen.

Bemærk: Under "6th Sense" funktioner bør lågen kun åbnes på opfordring herom.

VEND ELLER RØR RUNDT I MADEN

Visse 6th Sense opskrifter kræver, at man vender eller rører rundt i maden under tilberedningen.



Der høres et lydssignal og på displayet vises handlingen, der skal udføres.

Åbn lågen, udfør den handling som display opfordrer til og luk lågen igen. Tryk herefter på  for at fortsætte tilberedningen.

Bemærk: Når der opfordres til at vende eller røre i maden, vil ovnen genoptage tilberedningen efter 2 minutter, også selvom handlingen ikke er udført.

5. ENDT TILBEREDNING

Der lyder et hørbart signal og displayet vil angive, at tilberedningen er fuldført.

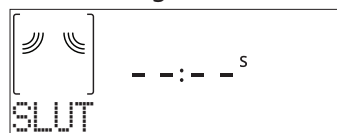

Tryk på  for at fortsætte tilberedningen manuelt ved at forlænge tiden 30 sekunder ad gangen (for mikrobølgefunktioner) eller 5 minutter ad gangen (uden mikrobølger) eller drej på *justeringsknappen*, for at forlænge tilberedningstiden ved at indstille en ny varighed. I begge tilfælde bibeholdes tilberedningens parametre.

Hvis man trykker på ✓ eller  starter tilberedningen igen.

. FAVORIT

For at gøre det nemmere at bruge ovnen kan den gemme op til 10 af dine favoritfunktioner.

Displayet vil opfordre dig til at gemme funktionen med et tal mellem 1 og 10 på din liste over livretter, når tilberedningen er fuldført.



Hvis du vil gemme en funktion som en favorit og gemme de aktuelle indstillinger til fremtidig brug, skal du trykke på \checkmark , i modsat fald kan du afvise opfordringen ved at trykke på \ll .

Drej, når du har trykket på \checkmark , på *justeringsknappen*, for at vælge positionens nummer og tryk herefter på \checkmark for at bekræfte.

Bemærk: Hvis hukommelsen er fuld, eller det valgte tal allerede er optaget, vil ovnen spørge dig om at bekræfte, at funktionen skal overskrives.

Drej *vælgeknappen* over på "FAVORIT" for senere at se de funktioner du har gemt: Displayet viser listen over dine favoritfunktioner.



Drej på *justeringsknappen*, for at vælge funktionen, bekræft ved at trykke på \checkmark , og tryk herefter på \triangleright , for at aktivere den.

. SMART CLEAN

Tag alt tilbehør ud af mikroovnen (bortset fra glasdrejetallerkenen) før du aktiverer funktionen.

Drej på *vælgeknappen*, for at tage adgang til funktionen "Smart clean".

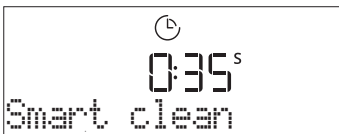

Tryk på \triangleright for at aktivere rengøringsfunktionen: Displayet vil opfordre dig til at udføre en række handlinger, inden rengøringen starter. Tryk på \checkmark når handlingerne er gjort.

Hæld en kop drikkevand i den medfølgende dampkokers bund eller i en mikrobølgefast beholder når dette forespørges og luk herefter lågen.

Efter den sidste bekræftelse skal du trykke på \triangleright for at starte rengøringscyklussen.

Tag beholderen ud, når cyklussen er færdig, fuldfør rengøringen med en blød klud og tør ovnrummet med en fugtig klud af mikrofibere.

. TIMER

Når ovnen er slukket, kan displayet bruges som minutur. Sørg for, at ovnen er slukket for at aktivere denne funktion, og drej herefter på *justeringsknappen*: Ikonet \circ blinker på displayet.

Drej på *justeringsknappen*, for at indstille den ønskede varighed, og tryk herefter på \checkmark , for at aktivere timeren.

Der lyder et hørbart signal og displayet vil angive at minuturet er færdig med nedtællingen af det valgte tidsrum.

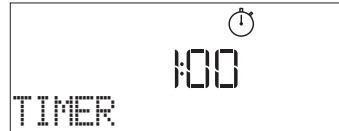

Når minuturet er aktiveret kan man også markere og aktivere en funktion. Drej på *vælgeknappen* for at vælge den ønskede funktion.

Når funktionen er startet vil minuturet fortsætte nedtællingen, uden at påvirke selve funktionen.

Under denne fase kan man ikke se minuturet (kun ikonet \circ vil blive vist), men det fortsætter nedtællingen. Vend tilbage til minuturets skærbillede ved at trykke på \square når du vil stoppe den igangværende funktion.

. TASTATURLÅS

Tryk og hold \ll trykket i mindst fem sekunder, for at blokere tastaturet. Gentag proceduren for at oplås tastaturet.



Bemærk: Funktionen kan også aktiveres under tilberedningen. Af sikkerhedsmæssige årsager kan ovnen til enhver tid slukkes.

RENGØRING

Sørg for, at apparatet er koldt, inden du foretager vedligeholdelse eller rengøring.

Anvend aldrig damprensere.

Brug ikke metalsvampe, skuremidler eller slibende/ætsende rengøringsmidler, da disse kan beskadige apparatets overflader.

INDVENDIGE OG UDVENDIGE OVERFLADER

• Rengør overfladerne med en fugtig klud af mikrofibre. Tilføj et par dråber neutralt rengøringsmiddel, hvis de er meget snavsede. Tør efter med en tør klud.

• Anvend et velegnet flydende rengøringsmiddel til rengøring af ruden i ovndøren.

• Fjern drejetallerkenen og dens støtte jævnlige eller i tilfælde af spild for at fjerne alle madrester.

Aktivér funktionen "Smart clean" for at opnå en optimal rengøring af de indre flader.

• Det er ikke nødvendigt at rengøre grillen, da den intense varme brænder eventuelt snavs væk. Brug denne funktion jævnlige.

TILBEHØR

Alle tilbehør kan vases i opvaskemaskine med undtagelse af Crisp-panden.

Crisp-panden skal rengøres ved brug af vand med et mildt opvaskemiddel. Gnid blidt med en klud for fastbrændt snavs. Lad altid Crisp-panden afkøle, inden den rengøres.

FEJLFINDING

Problem	Mulig årsag	Løsning
Ovnen fungerer ikke.	Ingen strøm. Afbrydelse fra lysnettet.	Kontrollér, om der er strømafbrydelse, og om stikket sidder i stikkontakten. Sluk og tænd igen for ovnen, for at kontrollere, om fejlen er afhjulpet.
Ovnen udsender støj, selv når den er slukket.	Aktiv køleblæser.	Åbn lågen eller vent til afkølingsprocessen er færdig.
Displayet viser bogstavet "F", efterfulgt af et nummer.	Softwarefejl.	Kontakt din nærmeste kundeserviceafdeling og angiv nummeret, der står efter bogstavet "F".

OPLYSNINGSSKEMA

 [www](http://www.docs.whirlpool.eu) Produktets oplysningsskema med energidata kan downloades fra websitet docs.whirlpool.eu

SÅDAN FÅR DU FAT PÅ BRUGS- OG VEDLIGEHOLDELSERVEJLEDNINGEN PÅ

>  www Download Brugs- og vedligeholdelsesvejledningen fra vores website docs.whirlpool.eu (du kan bruge denne QR-kode), ved at angive produktets kommercielle kode.

> Som alternativ kan du ringe til vores kundeserviceafdeling.



SÅDAN KONTAKTER DU VORES SERVICEAFDELING

Du kan finde vores kontaktoplysninger i garantihæftet. Når du kontakter vores kundeserviceafdeling, bedes du angive koderne på dit produkts identifikationskilt.

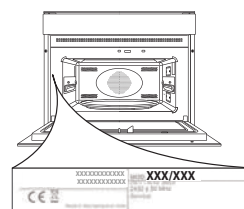

PÄIVITÄISKÄYTÖN VIITE- OPAS



KIITOS SIITÄ, ETTÄ OSTIT WHIRLPOOL- TUOTTEEN

Täydemmän avun ja tuen saamiseksi
rekisteröi tuotteesi sivustolla
www.whirlpool.eu/register



Voit ladata Turvaohjeet sekä Käyttö- ja huolto-
oppaan verkkosivuiltamme docs.whirlpool.eu
ja noudattamalla tämän vihkosen takakannen
ohjeita.

! Lue terveyttä ja turvallisuutta koskevat ohjeet huolellisesti ennen laitteen käyttöä.

TUOTTEEN KUVAUS

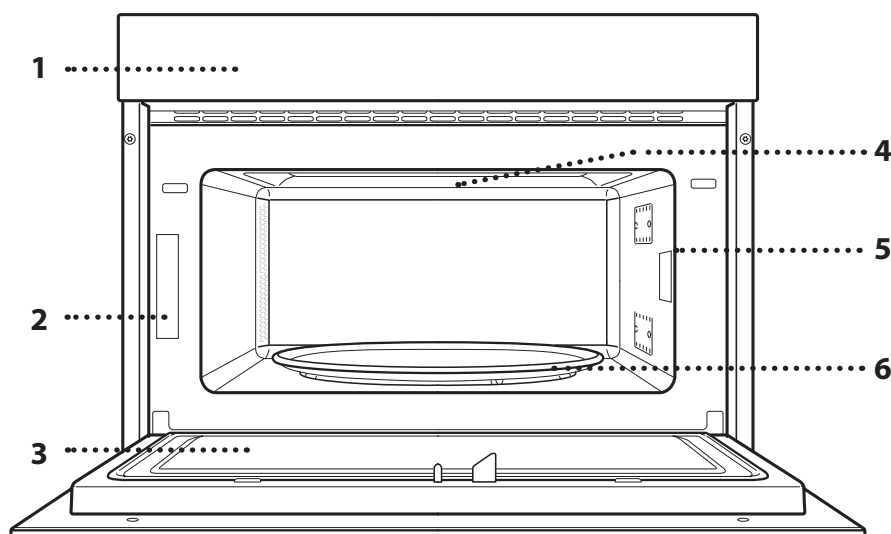

1. Ohjauspaneeli
2. Tunnistekilpi
(älä poista)
3. Luukku
4. Ylempi lämpövastus/grilli
5. Kevyt
6. Lasialusta

KÄYTTÖPANEELIN KUVAUS

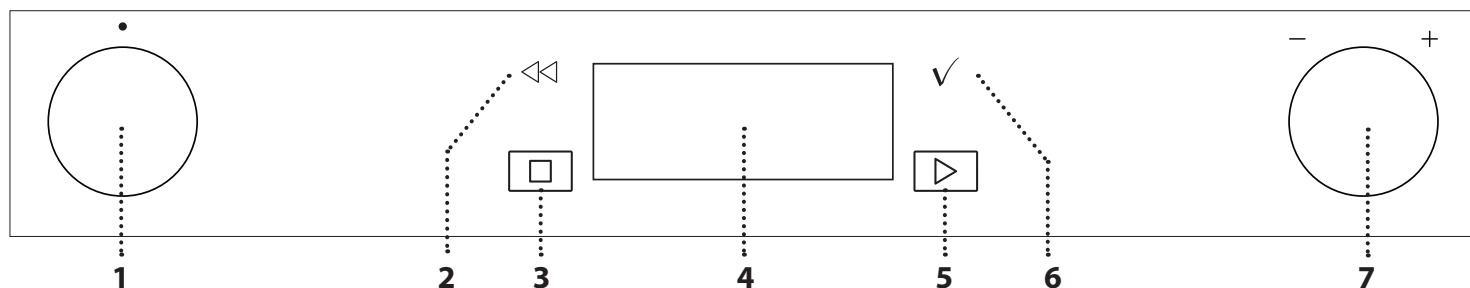

1. VALINTANUPPI

Kytkee uunin päälle valitsemalla
toiminnon. "0"-asentoon
kääntäminen laittaa uunin pois
päältä.

2. TAKAISIN

Palaa edelliseen näkymään.
Mahdollistaa asetusten
muuttamisen kypsennyksen aikana.

3. STOP

Pysäyttää parhaillaan aktiivisena
olevan toiminnon milloin tahansa

4. NÄYTTÖ

5. KÄYNNISTYS

Käynnistä toiminto välittömästi.

6. VAHVISTUS

Vahvistaa valitun asetuksen tai
asetetun arvon.

7. SÄÄTÖNUPPI

Nupilla selataan valikoita ja tehdään
sekä muutetaan asetuksia.

Huomaa: Valitsimet ovat upotettuja.
Valitsin nousee ylös käyttöpaneelista,
kun painat sitä keskeltä.

VARUSTEET

PYÖRIVÄ LAUTANEN

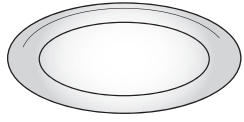

Tukeensa asetettua pyörivää lautasta voidaan käyttää kaikkien kypsennysmenetelmien kanssa. Pyörivää lautasta on käytettävä aina aluslautasena muille astioille ja lisävarusteille.

PYÖRIVÄN LAUTASEN TUKI

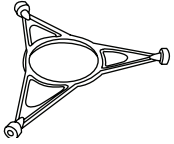

Käytä tukea ainoastaan lasilautaselle. Älä aseta tuen päälle muita varusteita.

CRISP-ALUSTA

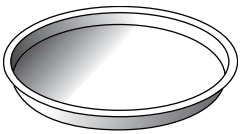

Saa käyttää ainoastaan sille tarkoitettujen toimintojen kanssa. Crisp-alusta on laitettava aina pyörivän lautaseen keskelle ja se voidaan esilämmittää tyhjänä

käyttämällä tähän tarkoitukseen tarkoitettua erikoistoimintoa. Aseta ruoka suoraan Crisp-alustalle.

CRISP-ALUSTAN KAHVA

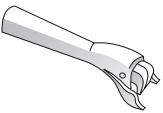

Sen avulla Crisp-alusta voidaan poistaa uunista kätevästi.

Varusteiden määrä ja tyyppi vaihtelevat ostetun mallin mukaan.

Uuneja varten on saatavilla monenlaisia varusteita. Ennen ostoa varmista, että ne sopivat mikroaaltouunissa käytettäväksi ja kestävätkä uunin lämpötiloja.

Älä koskaan käytä metallisia astioita ruualle tai juomalle mikroaaltouunissa kypsennyksen aikana.

RITILÄ

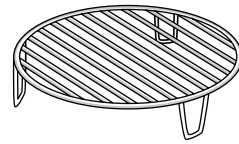

Tämän ansiosta voit asettaa ruoan lähemmäksi grilliä, jolloin se ruskistuu paremmin.

Aseta ritilä pyörivälle lautaselle ja varmista, ettei se joudu kosketuksiin

muiden pintojen kanssa.

HÖYRYTYSASTIA

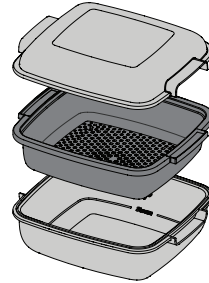

-1 Jos haluat höyrystää ruokia kuten kala tai kasvikset, aseta ne koriin (2) ja kaada
-2 juomavettä (100 ml) höyryastian (3) pohjalle, jotta aikaansaadaan oikea määrä höyryä.
-3

Sen sijaan jos haluat keittää sellaisia ruokia kuten perunoita, pastaa, riisiä tai viljaruokia,

asetta ne suoraan höyrytysastian pohjalle (koria ei tarvita) ja lisää tarvittava määrä juomavettä keitettävän ruuan määrän mukaan.

Saat parhaan tuloksen, jos peität höyryastian toimitetulla kannella (1).

Aseta höyrytysastia aina pyörivälle lasilautaselle ja käytä sitä vain sopivien kypsennystoimintojen tai mikroaaltotoiminnon kanssa.

Höyrytysastian pohja on suunniteltu siten, että sitä voidaan käyttää myös yhdessä erityisen Smart clean -toiminnon kanssa.

Muita lisävarusteita voidaan hankkia erikseen huoltopalvelusta.

Varmista aina, ettei ruoka ja varusteet joudu kosketuksiin uunin sisäseinien kanssa.

Tarkista aina ennen uunin käyttöä, että alusta voi pyöriä vapaasti. Ole tarkkana, ettet poista pyörivää lautasta paikaltaan muita varusteita laitettaessa tai poistettaessa.

TOIMINNOT

6th SENSE

Nämä toiminnot valitsevat automaattisesti kaikentyyppisille elintarvikkeille parhaiten sopivan lämpötilan ja kypsennystavan.

6th SENSE KYPSENYS

Erityyppisten ruokien ja ruokalajien kypsentämiseen ja parhaiden tulosten saamiseen nopeasti ja helposti.

RUOKA	PAINO (g)
UUNIPERUNAT	200 - 1000
Sivele öljyllä tai sulatetulla voilla. Leikkaa perunan päälle risti ja kaada sisään hapankermää ja suosikkikastikettasi	
VIHANNEKSET	200 - 800
Leikkaa paloiksi. Levitä tasaisesti mikroaallot kestäväään astiaan	
PAKASTEVIHANNEKSET	200 - 800
Levitä tasaisesti mikroaallot kestäväään astiaan	
VIHANNEKSET-PURKKI	200 - 600
Levitä tasaisesti mikroaallot kestäväään astiaan	
POPCORN	100
Laita pussi aina suoraan pyörivälle lasialustalle. Valmista vain yksi pussi kerrallaan	

6th SENSE CRISP

Ruskista ruuat täydellisesti ylä- ja alapuolelta. Tätä toimintoa saa käyttää ainoastaan erityisen Crisp-alustan kanssa.

RUOKA	PAINO (g)
PAISTETUT PERUNAT - PAKASTETTU	200 - 500
Sijoittele tasaisesti crisp-alustalle	
OHUTPOHJAINEN PAKASTEPIITSA	200 - 600
Ota pois pakkauksestaan varoen irrottamasta alumiinifoliota	
PAKSUPOHJAINEN PAKASTEPIITSA	300 - 800
Ota pois pakkauksestaan varoen irrottamasta alumiinifoliota	
KANANSIIVET-PAKASTETTU	200 - 500
Sijoittele tasaisesti crisp-alustalle	
KALAPUIKKO-PAKASTETTU	100 - 500
Sijoittele tasaisesti crisp-alustalle	

Tarvittavat varusteet: Crisp-alusta ja Crisp-alustan kahva

JET DEFROST

Monien erityyppisten ruokien pikaiseen sulattamiseen yksinkertaisesti ilmoittamalla niiden paino. Aseta ruoka aina suoraan pyörivälle lasialustalle parhaiden tulosten saamiseksi.

CRISP LEIPÄ SULATETTU

Tällä eksklusiivisella Whirlpool-toiminnolla sulatetaan pakastettua leipää. Yhdistämällä sekä sulatus- ja Crisp-teknologiat leipäsi maistuu ja tuntuu vastaleivotulta. Tällä toiminnolla voit sulattaa ja kuumentaa nopeasti pakastettuja sämpylöitä, patonkeja ja kroissantteja. Tämän toiminnon kanssa on käytettävä Crisp-alustaa.

RUOKA	PAINO
CRISP LEIPÄ SULATETTU 	50 - 500 g
LIHA	100 g - 2,0 kg
BROILERI	100 g - 2,5 kg
KALA	100 g - 1,5 kg
VIHANNEKSET	100 g - 2,0 kg
LEIPÄ	100 g - 1,0 kg

6th SENSE UUELLEENKUUMENNUS

Lämmittää uudelleen valmisruokia, jotka ovat joko pakastettuja tai huoneen lämpötilassa. Uuni laskee automaattisesti tarvittavat asetukset, joilla saavutetaan parhaat tulokset lyhimmässä ajassa. Aseta ruoka mikroaaltoja ja kuumuutta kestäväälle lautaselle tai astiaan. Uudelleen kuumennusprosessin lopussa ruoan jättäminen seisomaan 1 – 2 minuutin ajaksi parantaa aina tulosta, etenkin pakasteruokien kohdalla.

RUOKA	PAINO (g)
ATERIALAUTANEN	250 - 500
Ota pois pakkauksestaan varoen irrottamasta alumiinifoliota	
KEITTO	200 - 800
Kuumenna peittämättä eri kulhossa	
PAKASTETTU-ATERIALAUTANEN	250 - 500
Ota pois pakkauksestaan varoen irrottamasta alumiinifoliota	
JUOMAT	100 - 500
Aseta kuumuutta kestävä muovilusikka mukiin tai kuppiin estämään ylikiehumista	
LASAGNE-PAKASTE	250 - 500
Ota pois pakkauksestaan varoen irrottamasta alumiinifoliota	

MIKROAALTO

Lämmittää ja kypsentää ruoat tai juomat nopeasti.

TEHO (W)	SUOSITUKSET
1000	Juomien tai erittäin vesipitoisten ruokien nopea lämmittäminen uudelleen.
800	Vihannesten kypsennys.
650	Lihan ja kalan kypsennys.
500	Lihaa, juustoa tai muna sisältävien kastikkeiden kypsennys. Lihapiirakoiden tai uunipastan viimeistely.
350	Hidas, varovainen kypsennys. Sopii hyvin voin tai suklaan sulatukseen.
160	Pakasteiden sulatus tai voin ja juuston pehmenys.
90	Jäätelön pehmenys.

TOIMENPIDE	RUOKA	TEHO (W)	KESTO (min.)
Kuumennus	2 kuppia	1000	1 - 2
Kuumennus	Perunasose (1 kg)	1000	9 - 11
Sulatus	Jauheliha (500 g)	160	13 - 14
Kypsennys	Sokerikakku	800	6 - 7
Kypsennys	Munakastike	650	11 - 12
Kypsennys	Lihamureke	800	18 - 20

CRISP

Ruskista ruuat täydellisesti ylä- ja alapuolelta. Tätä toimintoa saa käyttää ainoastaan erityisen Crisp-alustan kanssa.

RUOKA	KESTO (min.)
Kohotettu kakku	7 - 10
Hampurilaiset	8 - 10 *

* Käännä ruokaa kypsennyksen puolivälissä.

Tarvittavat varusteet: Crisp-alusta ja Crisp-alustan kahva

GRILLI

Ruskistaa, grillaa ja gratinoi. Suosittelemme kääntämään ruokaa kypsennyksen aikana.

RUOKA	KESTO (min.)
Paahtoleipä	10 - 12
Ravut	18 - 22

Suosittelavat varusteet: Ritilä

GRILLI + MIKRO

Kypsennä ja gratinoi ruuat nopeasti yhdistämällä mikroaalto- ja grillitoiminnot.

RUOKA	TEHO (W)	KESTO (min.)
Perunagratiini	650	20 - 22
Paistettu kana	650	40 - 45

Suosittelavat varusteet: Ritilä

SMART CLEAN

Tämän erityisen puhdistusjakson aikana vapautuva höyry helpottaa lian ja ruoasta jääneiden tahrojen irtoamista. Kaada kupillinen juomavettä ainoastaan mukana toimitetun höyrytysastian alaosaan (3) tai mikroaallot kestäväan astiaan ja käynnistä toiminto.

ASETUKSET

Säätää uunin asetukset.

Kun ECO-tila on aktiivinen, näytön kirkkautta vähennetään energian säästämiseksi ja lamppu sammuu 1 minuutin kuluttua.

Kun "DEMO"-tila on päällä, kaikki komennot ovat käytettävissä ja valikot avattavissa, mutta uuni ei kuumene. Tämä tila laitetaan pois päältä menemällä "DEMO"-tilaan "ASETUKSET"-valikosta ja valitsemalla "Pois päältä".

Valitsemalla "TEH.ASE. PALAU." tuote sammuu ja palaa sitten ensimmäisen käynnistyskerran tilanteeseen. Kaikki asetukset pyyhkiytyvät pois.

SUOSIKKI

Siirtää 10 suosikkitoiminnon luetteloon.

ENSIMMÄINEN KÄYTTÖKERTA

1. VALITSE KIELI

Kun laite kytketään päälle ensimmäisen kerran, on asetettava kieli ja kellonaika: Näyttöön tulee "English".



Selaa kielivalintoja *säätönuppia* kääntämällä ja valitse haluamasi. Vahvista valintasi painamalla ✓.

Huomaa: Kieltä voidaan vaihtaa myöhemmin valitsemalla "KIELI"-vaihtoehdon "ASETUKSET"-valikosta, joka saadaan esiin kääntämällä *valintanuppi* kohtaan ⚙️.

2. ASETA AIKA

Tehon valinnan jälkeen on asetettava tämänhetkinen aika: Näytössä vilkkuu kaksi tunnetta tarkoittavaa numeroa.



Aseta tunnit kääntämällä *säätönuppia* ja paina sitten

✓ : Näytössä vilkkuu kaksi minuuttia tarkoittavaa numeroa. Aseta minuutit kääntämällä *säätönuppia* ja vahvista sitten painamalla ✓.

Huomaa: Sinun on ehkä asetettava aika uudelleen pitkän sähkökatkon jälkeen. Valitse "KELLO"-vaihtoehto "ASETUKSET"-valikosta, joka saadaan esiin kääntämällä *valintanuppi* kohtaan ⚙️.

3. PUHDISTA UUNI

Uudesta uunista voi vapautua hajuja, jotka ovat jääneet siihen valmistuksen aikana: tämä on täysin normaalia. Tämän vuoksi ennen ruoan valmistamiseen ryhtymistä suosittelemme puhdistamaan uunin tyhjänä, jotta siitä poistetaan mahdolliset hajut.

Poista mahdollinen suojapahvi tai kalvo uunista ja poista myös kaikki sen sisällä olevat varusteet. Aktivoi "Smart Clean"-toiminto. Aseta toiminto oikein ohjeita noudattamalla.

Huomaa: Suositellaan tuulettamaan huone laitteen ensimmäisen käytön jälkeen.

PÄIVITTÄINEN KÄYTTÖ

1. VALITSE TOIMINTO

Laita uuni päälle kääntämällä *valintanuppi* ja etsi näytölle haluamasi toiminto.

Valitse valikosta haluamasi kohta (näytöllä näkyy ensimmäinen valittavissa oleva kohta) kääntämällä *säätönuppia* kunnes haluamasi kohta tulee esiin.

Näytöllä näkyy toiminnon nimi ja sen perusasetukset: vahvista painamalla ✓.



2. TEE TOIMINNON ASETUKSET

Haluamasi toiminnon valitsemisen jälkeen voit muuttaa sen asetuksia. Näytöllä näkyvät järjestyksessä asetukset, joita voit muuttaa. Jos haluat muuttaa edellistä asetusta uudelleen, paina ◀️.

TEHO



Kun arvo vilkkuu näytöllä, voit muuttaa sitä kääntämällä *säätönuppia*, vahvista sitten painamalla ✓ ja jatka seuraaviin asetuksiin (jos mahdollista).

KESTO

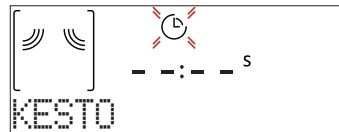

Kun kuvake ⌚ vilkkuu näytöllä, aseta haluamasi kypsennysaika kääntämällä *säätönuppia* ja vahvista sitten painamalla ✓.

Huomaa: Voit säätää kypsennyksen aikana asetettua kypsennysaikaa painamalla ⌚ : korjaa sitä kääntämällä *säätönuppia* ja vahvista sitten painamalla ✓.

Muissa kuin mikroaaltotoiminnoissa kypsennysaikaa ei ole pakollista asettaa, jos haluat seurata kypsennystä manuaalisesti (ilman ajastinta): Vahvista ja käynnistä toiminto painamalla ✓ tai ▶️.

Jos valitset tämän toimintatilan, et voi ohjelmoida viivästettyä käynnistystä.

PÄÄTTYMISAIKA (KÄYNNISTYS VIIVEELLÄ)

Toiminnoissa, joissa mikroaallot eivät ole käytössä kuten esimerkiksi "Grilli", voit kypsennysajan asettamisen jälkeen viivästyä toiminnon käynnistämistä ohjelmoimalla sen päättymisaajan. Mikroaaltotoiminnoissa päättymisaika on sama kuin kesto aika.

Näytöllä näkyy päättymisaika samalla kun kuvake ⌚ vilkkuu.



Aseta haluamasi kypsennyksen päättymisaika painamalla ✓ - tai -painiketta; vahvista ja aktivoi toiminto sitten painamalla ✓ . Laita ruoka uuniin ja sulje luukku: Toiminto käynnistyy automaattisesti sen jälkeen, kun on kulunut laskettu aika, joka tarvitaan siihen, että kypsennys päättyy asetettuna ajankohtana. Odotusaikana voit korjata ohjelmoitua päättymisaikaa kääntämällä *säätönuppia* tai muuttaa muita asetuksia painamalla .

Jos haluat katsella tietoja, painamalla voit vaihtaa näyttöön päättymisajan tai keston.

6th SENSE

Nämä toiminnot valitsevat automaattisesti parhaan kypsennystavan, tehon ja keston kaikille tarjolla oleville ruokalajeille.

Näin halutessasi voit yksinkertaisesti ilmoittaa ruoan ominaisuudet ja saat aina parhaan tuloksen.

PAINO / ANNOKSET



Toiminto asetetaan oikein seuraamalla näytön ohjeita. Kehotettaessa aseta tarvittava arvo kääntämällä *säätönuppia* ja vahvista sitten painamalla ✓ .

KYPSYYSTASO

6th Sense -toiminnoissa on mahdollista säätää kypsyytystasoa.



Kehotettaessa valitse tasoksi Kevyt/Matala (-1) tai Ekstra/Korkea (+1) kääntämällä *säätönuppia*. Vahvista ja käynnistä toiminto painamalla ✓ tai .

3. AKTIVOI TOIMINTO

Jos oletusarvot ovat oikein tai kun olet tehnyt haluamasi asetukset, voit aktivoida toiminnon milloin tahansa painamalla .

Jokaisella painikkeen painalluksella kypsennysaikaa pidennetään 30 sekunnilla (5 minuuttia toiminnoissa, joissa ei käytetä mikroaltoja).

Jos painat viivevaiheen aikana painiketta , uuni kysyy, haluatko hypätä tämän vaiheen yli ja käynnistää toiminnon välittömästi.

Huomaa: Voit pysäyttää aktivoidun toiminnon milloin tahansa painamalla .

JET START

Kun uuni on sammutettu, painamalla aktivoit kypsennyksen mikroaltoaunitoiminnolla täydellä teholla (1000 W) 30 sekunniksi.

4. KYPSENNYKSEN KESKEYTTÄMINEN / RUOAN KÄÄNTÄMINEN TAI SEKOITTAMINEN

TAUKO

Kun avaat luukun, kypsennys keskeytyy väliaikaisesti, sillä kuumennusvastukset kytkeytyvät pois päältä.

Kypsennystä jatketaan sulkemalla luukku ja painamalla .

Huomaa: Kun käytät "6th Sense" -toimintoja, avaa luukku vain silloin, kun uuni kehottaa tekemään niin.

KÄÄNNÄ TAI SEKOITA RUOKAA

Eräissä 6th Sense-kypsennysresepteissä on ruokaa käännettävä tai sekoitettava kypsennyksen aikana.



Tällöin kuuluu äänimerkki ja näytöllä näkyy suoritettava toimenpide.

Avaa luukku, suorita näytön ilmoittama toimenpide ja sulje luukku; jatka sitten kypsennystä painamalla .

Huomaa: Silloin kun tarvitaan kääntämistä ja sekoittamista, mutta näitä toimenpiteitä ei suoriteta, uuni jatkaa kypsennystä 2 minuutin jälkeen.

5. KYPSENNYKSEN PÄÄTTYMINEN

Kuuluu äänimerkki ja näyttö ilmoittaa, että kypsennys on päättynyt.



Jos haluat jatkaa kypsennystä manuaalisesti lisäten aikaa 30 sekuntia kerrallaan (mikroaltoaunitoiminnoissa) tai 5 minuuttia kerrallaan (ilman mikroaltoja) paina

tai käännä *säätönuppia*, jos haluat pidentää kypsennysaikaa asettamalla uuden kestoajan.

Kummassakin tapauksessa kypsennysparametrit säilyvät.

Kypsennys käynnistyy uudelleen painamalla ✓ tai .

. SUOSIKKI

Jotta uunin käyttö olisi helpompaa, se voi tallentaa jopa 10 suosikkitoimintoa.

Kun kypsennys on viety loppuun, näyttö kehottaa tallentamaan toiminnon numeroon välillä 1 – 10 suosikkiluettelossasi.



Jos haluat tallentaa toiminnon suosikiksi ja säilyttää nykyiset asetukset tulevaa käyttöä varten, paina ✓, muussa tapauksessa jätä viesti huomioimatta painamalla <<.

Kun olet painanut ✓, valitse numeron sijoitus kääntämällä säätönuppia ja vahvasta sitten painamalla ✓.

Huomaa: Jos muisti on täynnä, tai valittu numero on jo käytetty, uuni pyytää vahvistusta edeltävän toiminnon ylikirjoittamiseen.

Kun haluat myöhemmin hakea tallentamiasi toimintoja, käännä valintanuppi kohtaan "SUOSIKKI": Näyttöön ilmestyy suosikkitoimintojen luettelo.



Valitse toiminto säätönuppia kääntämällä, vahvasta painamalla ✓ ja aktivoi sitten painamalla ▶.

. SMART CLEAN

Poista kaikki varusteet (pyörivää lasialustaa lukuun ottamatta) mikroaaltouunista ennen kuin käynnistät toiminnon.

Avaa "Smart clean" -toiminto kääntämällä valintanuppia.



Aktivoi puhdistustoiminto painamalla ▶: näytöllä näkyvät järjestyksessä eri toimenpiteet, jotka on suoritettava ennen puhdistuksen aloittamista.

Kun kaikki on valmista, voit painaa milloin tahansa painiketta ✓.

Kehotettaessa kaada kupillinen juomavettä toimitetun höyrytysastian alaosaan tai mikroaallot kestävään astiaan ja sulje sitten luukku.

Paina viimeisen vahvistuksen jälkeen ▶, jolloin puhdistusjakso alkaa.

Jakson loputtua ota astia pois, pyyhi lika pois pehmeällä liinalla ja kuivaa sitten uunin sisäosa kostealla mikrokuituliinalla.

. AJASTIN

Kun uuni kytketään pois päältä, näyttöä voidaan käyttää ajastimena. Toiminnon aktivoimiseksi varmista, että uuni on kytketty pois päältä ja käännä sitten säätönuppia: Näytöllä vilkkuu kuvake ⌚.

Aseta haluamasi ajan pituus kääntämällä säätönuppia ja aktivoi sitten ajastin painamalla ✓.

Kun ajastin on lopettanut asetetun ajan käänteisen laskennan, kuuluu äänimerkki ja näytöllä näkyy tätä koskeva ilmoitus.



Kun ajastin on aktivoitu, voit myös valita ja aktivoida jonkin toiminnon. Valitse haluamasi toiminto kääntämällä valintanuppia.

Kun toiminto on käynnistynyt, ajastin jatkaa lähtölaskentaa itsenäisesti, puuttumatta itse toimintoon.

Tämän vaiheen aikana ei ole mahdollista nähdä ajastinta (näkyy vain kuvake ⌚), joka jatkaa jäljelle jäävän ajan laskemista taustalla. Ajastimen näyttö palautetaan pysäyttämällä parhaillaan aktiivisena oleva toiminto painamalla □.

. NÄPPÄINLUKKO

Painikkeet lukitaan painamalla << ja pitämällä sitä painettuna vähintään viiden sekunnin ajan. Toimi samoin näppäimistölokun avaamiseksi.



Huomaa: Toiminto voidaan aktivoida myös kypsennyksen aikana. Turvallisuussyistä uuni voidaan kytkeä pois päältä milloin tahansa.

PUHDISTUS

Varmista, että laite on jäähtynyt, ennen kuin aloitat huolto- tai puhdistustoimenpiteet.

Älä koskaan käytä puhdistamiseen höyrypesuria. Älä käytä teräsvillaa, hankaavia kaapimia tai hankaavia/syövyttäviä puhdistusaineita, koska ne voivat vahingoittaa laitteen pintaa.

SISÄ- JA ULKOPINNAT

- Puhdista pinnat kostealla mikrokuituliinalla. Jos ne ovat erittäin likaisia, voit lisätä muutaman pisaran neutraalia puhdistusainetta. Kuivaa pinnat lopuksi kuivalla liinalla.
- Puhdista luukun lasi nestemäisellä erikoispesuaineella.
- Säännöllisin väliajoin tai jos ruokaa roiskuu, poista pyörivä lautanen ja sen tuki, jotta voit puhdistaa uunin pohjalta kaikki ruoan jäämät.
- Aktivoi "Smart clean"-toiminto sisäpintojen tehokasta puhdistamista varten.
- Grilliä ei tarvitse puhdistaa, sillä voimakas kuumuus polttaa kaiken lian. Käytä tätä toimintoa säännöllisin väliajoin.

VARUSTEET

Kaikki muut varusteet voidaan pestä astianpesukoneessa paitsi Crisp-alusta. Crisp-alusta on puhdistettava vedellä ja miedolla pesuaineella. Hankaava pinttynyt lika pois pehmeällä liinalla. Anna Crisp-alustan jäähtyä ennen puhdistusta.

VIANETSINTÄ

Ongelma	Mahdollinen syy	Korjaus
Uuni ei toimi.	Sähkökatkos. Kytkeytynyt irti verkkovirrasta.	Tarkista, että verkossa on jännite ja että uuni on kytketty verkkoon. Kytke uuni pois päältä ja uudelleen päälle ja tarkista, onko vika poistunut.
Uuni on meluisa myös pois päältä kytkettynä.	Jäähdytyspuhallin on päällä.	Avaa luukku tai odota, että jäähdytys on päättynyt.
Näytölle ilmestyy "F"-kirjain ja numero.	Ohjelmistovika.	Ota yhteys lähimpään huoltopalvelupisteeseen ja ilmoita "F"-kirjaimen perässä oleva numero.

TUOTESELOSTE

 Laitteen tuoteseloste energiankulutusta koskevine tietoineen on ladattavissa Whirlpoolin sivustolta docs.whirlpool.eu

MITEN SAADA KÄYTTÖ- JA HUOLTO-OPAS

>  Lataa käyttö- ja huolto-opas verkkosivuiltamme docs.whirlpool.eu (voit käyttää tätä QR-koodia), ilmoittamalla tuotteen kaupallisen koodin.



> Vaihtoehtoisesti voit ottaa yhteyttä huoltopalveluun.

YHTEYDEN OTTAMINEN HUOLTOPALVELUUN

Löydät yhteystietomme takuuoppaasta. Kun otat yhteyttä asiakkaiden myynnin jälkeiseen palveluun, ilmoita tuotteen tunnistekilvessä olevat koodit.

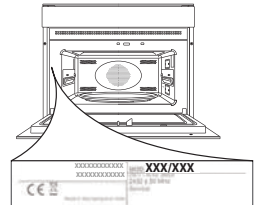

DAGLIG REFERANSE VEILEDNING



TAKK FOR AT DU HAR KJØPTE ET WHIRLPOOL-PRODUKT

For å motta lettere forståelig hjelp og støtte, vennligst registrere produktet ditt på www.whirlpool.eu/register



Du kan laste ned sikkerhetsanvisninger og bruks- og vedlikeholdsveiledningen ved å besøke vår hjemmeside docs.whirlpool.eu og følge anvisningene bakerst i dette heftet.



Før du tar apparatet i bruk, må du lese helse- og sikkerhetsveiledningen nøye.

PRODUKTBEKRIVELSE

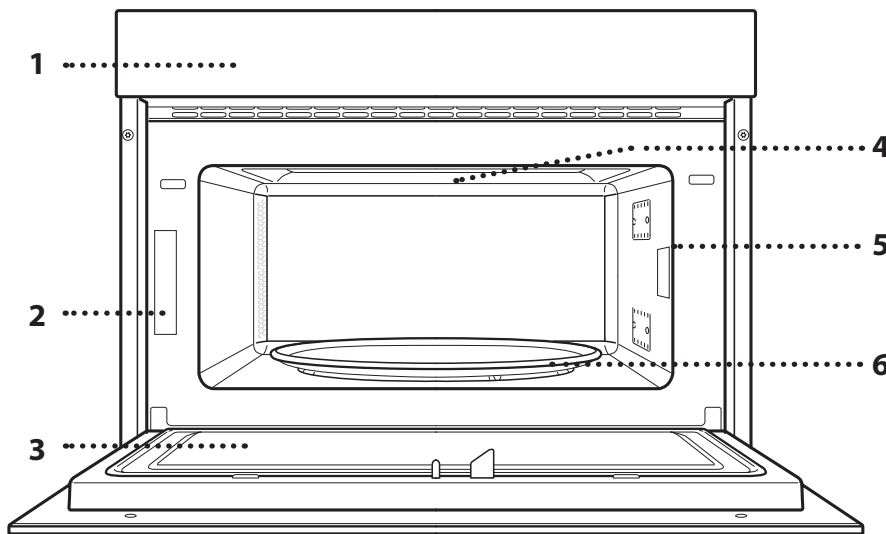

1. Betjeningspanel
2. Identifikasjonsskilt (må ikke fjernes)
3. Dør
4. Øvre varmeelement/grill
5. Lys
6. Roterende tallerken

BESKRIVELSE AV

BETJENINGSPANELET

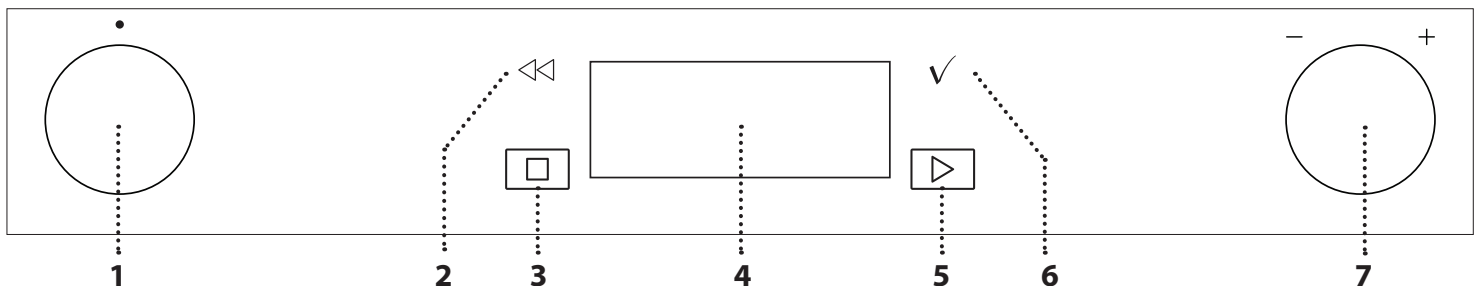

1. BRYTER FOR VALG

For å slå på ovnen ved å velge en funksjon. Vri bryteren til posisjonen "0" for å slå av ovnen.

2. TILBAKE

Får å gå tilbake til forrige meny. Gjør det mulig å endre innstillinger mens tilberedningen pågår.

3. STOPP

For å stanse funksjonen som for øyeblikket er aktiv til enhver tid

4. DISPLAY

5. START

For å starte en funksjon umiddelbart.

6. BEKREFT

For å bekrefte en valgt funksjon eller en fastsatt verdi.

7. BRYTER FOR REGULERING

For å bla gjennom menyene og bruke eller endre innstillinger.

Merk: bryterne kan trykkes inn slik at de forsvinner. Trykk på midten av bryterne slik at de spretter ut.

TILBEHØR

ROTARENDE TALLERKEN

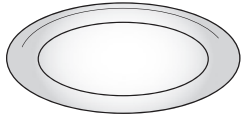

Når den er plassert på sin støtte, kan den roterende glasstallerkenen brukes med alle metodene for tilberedning.

Den roterende tallerkenen må alltid brukes som base for andre beholdere eller tilbehør.

STØTTE TIL DEN ROTARENDE TALLERKENEN

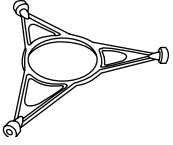

Bruk kun støtten til den roterende glasstallerkenen. Ikke plasser annet tilbehør på støtten.

CRISP-PANNE

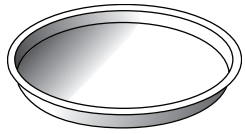

Må kun brukes med funksjonene som er angitt.

Crisp-pannen må alltid være plassert midt på glassplatetallerken og kan forvarmes når den er tom, ved hjelp

av spesielle funksjon for dette formål. Plasser maten direkte på Crisp-pannen.

HÅNDTAK FOR CRISP-PANNEN

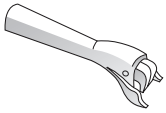

Nyttig for å fjerne den varme Crisp-pannen fra ovnen.

Antall og type tilbehør kan variere avhengig av hvilken modell som du kjøpt.

Det er en rekke tilbehør tilgjengelig på markedet. Før du kjøper tilbehør, påse at det er egnet for bruk i mikrobølgeovn og tåler ovnstemperaturer.

Metallbeholdere for mat eller drikke bør aldri brukes under tilberedning i mikrobølgeovn.

RIST

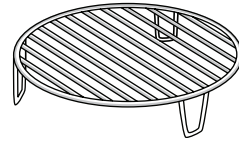

Dette gjør at du kan plassere maten nærmere grillen, for å oppnå en perfekt gyllen farge på maten din.

Sett risten på den roterende tallerkenen, og påse at den ikke

kommer i kontakt med andre overflater.

DAMPKOKER

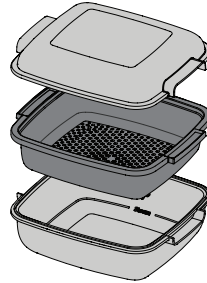

For å dampe matvarer som fisk eller grønnsaker, plassere disse i kurven (2) og hell drikkevann (100 ml) ned i bunnen av dampkokeren (3) for å oppnå den riktige mengden damp.

For å koke mat som poteter, pasta, ris eller korn, plassere disse direkte i bunnen av dampkokeren (kurven er

ikke nødvendig) og tilsett en passende mengde av drikkevann for mengden mat du tilbereder.

For best resultat, dekke dampkokeren med lokket (1) som følger med.

Plasser alltid dampkokeren på den roterende glasstallerkenen og bare bruk den med tilberedningsfunksjoner som er egnet, eller med mikrobølgefunksjonen.

Dampkokerens bunn er i tillegg utformet slik at den kan benyttes sammen med den spesielle Smart clean-funksjonen.

Annet tilbehør som ikke medfølger kan kjøpes separat gjennom kundeservice.

Pass alltid på at mat og tilbehør ikke kommer i kontakt med de innvendige veggene i ovnen.

Pass alltid på at den roterende skiven kan dreie fritt før du slår på ovnen. Pass på å ikke velte den roterende skiven mens du setter inn eller tar ut annet tilbehør.

FUNKSJONER

6th SENSE

Disse funksjonene velger automatisk den beste temperaturen og tilberedningsmetoden for alle typer mat.

6th SENSE TILBEREDNING

For tilberedning av flere slags retter og matvarer og å oppnå optimale resultat raskt og enkelt.

MAT	VEKT (g)
BAKTE POTETER	200 - 1000
Pensle med olje eller smeltet smør. Lag et snitt på toppen av poteten og hell i rømme og din favoritt topping	
GRØNNSAKER	200 - 800
Skjær opp i stykker. Fordel de jevnt utover i en ildfast form egnet for mikrobølgeovn	
FROSNE GRØNNSAKER	200 - 800
Fordel de jevnt utover i en ildfast form egnet for mikrobølgeovn	
GRØNNSAKER PÅ BOKS	200 - 600
Fordel de jevnt utover i en ildfast form egnet for mikrobølgeovn	
POPKORN	100
Plasser alltid posen på den roterende glasstallerkenen. Tilbered kun en pose om gangen	

6th SENSE CRISP

For å brune en rett perfekt, både på den over- og undersiden av maten. Denne funksjonen må kun brukes med den spesielle Crisp-pannen.

MAT	VEKT (g)
STEKTE, FROSNE POTETER	200 - 500
Fordel jevnt utover Crisp-pannen	
FROSSENPIZZA MED TYNN BUNN	200 - 600
Ta den ut av emballasjen og påse at alt aluminiumsfolie er fjernet	
FROSSENPIZZA MED TYKK BUNN	300 - 800
Ta den ut av emballasjen og påse at alt aluminiumsfolie er fjernet	
FROSNE KYLLINGVINGER	200 - 500
Fordel jevnt utover Crisp-pannen	
FROSNE FISKEPINNER	100 - 500
Fordel jevnt utover Crisp-pannen	
Nødvendig tilbehør: Crisp-panne, håndtak for Crisp-pannen	

JET DEFROST

For rask opptining av forskjellige typer matvarer ganske enkelt ved å spesifisere deres vekt. Plasser alltid maten direkte på den roterende glasstallerkenen for å oppnå best resultat.

TINING AV BRØD

Denne eksklusive Whirlpool-funksjonen gjør det mulig for deg å tine frossent brød. Ved å kombinere Defrost- and Crisp-teknologiene, vil brødet ditt smake og ha samme konsistens som et nybakt brød. Bruk denne funksjonen for hurtig tining og oppvarming av rundstykker, baguetter & croissanter. Crisp-platen må benyttes sammen med denne funksjonen.

MAT	VEKT
TINING AV BRØD 	50 - 500 g
KJØTT	100 g - 2,0 kg
FJÆRKRE	100 g - 2,5 kg
FISK	100 g - 1,5 kg
GRØNNSAK	100 g - 2,0 kg
BRØD	100 g - 1,0 kg

6th SENSE OPPVARM.

For å varme opp ferdiglaget mat som enten er frossen eller har romtemperatur. Ovnens beregner automatisk verdiene som er nødvendige for å oppnå de beste resultatene på kortest tid. Plasser maten på en ildfast tallerken eller fat som tåler mikrobølger. På slutten av oppvarmingsprosessen, vil resultatet alltid bli bedre dersom du lar maten stå i 1-2 minutter, spesielt gjelder dette frossen mat.

MAT	VEKT (g)
MIDDAGSRETT	250 - 500
Ta den ut av emballasjen og påse at alt aluminiumsfolie er fjernet	
SUPPE	200 - 800
Varm opp utildekket i egne former	
FROSSEN MIDDAGSRETT	250 - 500
Ta den ut av emballasjen og påse at alt aluminiumsfolie er fjernet	
DRIKKER	100 - 500
Sett en skje i varmebestandig plast ned i en mugge eller kopp for å unngå at det koker over	
FROSSEN LASAGNE	250 - 500
Ta den ut av emballasjen og påse at alt aluminiumsfolie er fjernet	

MIKROBØLGER

For å tilberede raskt, og varme opp mat eller drikke.

EFFEKT (W)	ANBEFALT FOR
1000	Rask oppvarming av drikke eller andre matvarer med høyt vanninnhold.
800	Tilberede grønnsaker.
650	Tilberede kjøtt og fisk.
500	Tilberedning av kjøttsauser eller sauser som inneholder ost eller egg. Avsluttende tilberedning av kjøttpaier eller pastaretter.
350	Langsom, forsiktig matlaging. Perfekt for å smelte smør eller sjokolade.
160	Tining av frosne matvarer eller mykgjøring av smør og ost.
90	Mykgjøre iskrem.

HANDLING	MAT	EFFEKT (W)	VARIGHET (min.)
Oppvarming	2 kopper	1000	1 - 2
Oppvarming	Potetmos (1 kg)	1000	9 - 11
Tining	Kjøttdeig (500 g)	160	13 - 14
Tilberede	Sukkerbrød	800	6 - 7
Tilberede	Eggekrem	650	11 - 12
Tilberede	Kjøttpudding	800	18 - 20

CRISP

For å brune en rett perfekt, både på den over- og undersiden av maten. Denne funksjonen må kun brukes med den spesielle Crisp-pannen.

MAT	VARIGHET (min.)
Gjærbakst	7 - 10
Hamburgere	8 - 10 *

* Snu maten halvveis under steking.

Nødvendig tilbehør: Crisp-panne, håndtak for Crisp-pannen

GRILL

For brunng, grilling og gratenger. Vi anbefaler å snu maten under tilberedningen.

MAT	VARIGHET (min.)
Ristet brød	10 - 12
Dyphavsreker	18 - 22

Anbefalt tilbehør: Rist

GRILL+MB

For å raskt tilberede og gratinere retter med en kombinasjon av mikrobølgeovnen og grillfunksjonen.

MAT	EFFEKT (W)	VARIGHET (min.)
Potetgrateng	650	20 - 22
Stekt kylling	650	40 - 45

Anbefalt tilbehør: Rist

SMART CLEAN

Effekten av damp frigjort under denne spesielle rengjøringscyklusen gjør at skitt og matrester lett kan fjernes. Hell en kopp drikkevann i dampbunnen (3) som medfølger eller i en form som tåler mikrobølger og aktiver funksjonen.

INNSTILLINGER

For justering av ovns innstillinger.

Når "ECO" modus er aktiv, vil lysstyrken på skjermen reduseres for å spare energi og lyset slår seg av etter 1 minutt.

Når "DEMO" er "On" er alle kommandoene aktive og menyene er tilgjengelige, men ovnen varmes ikke opp. For å deaktivere denne modusen, få tilgang til "DEMO" fra menyen "INNSTILLINGER" og velg "Off".

Ved å velge "FABRIKKINNST.", slår produktet seg av og deretter returnerer det til første påslåing. Alle innstillingene vil bli slettet.

FAVORITT

For å hente fram listen over de 10 favorittfunksjonene.

FØRSTE GANGS BRUK

1. VELG SPRÅKET

Du må stille inn språket og tiden når du slår på apparatet for første gang: "English" vil vises på display.

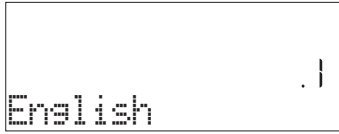

Vri på *bryteren for regulering* for å rulle igjennom listen over tilgjengelige språk og velg språket du ønsker. Trykk på ✓ for å bekrefte valget ditt.

Merk: Språket kan senere endres ved å velge "SPRÅK" i menyen "INNSTILLINGER", tilgjengelig ved å vri *bryteren for valg* på ⚙️.

2. STILL INN TIDEN

Når du har valgt effekten, må du stille inn den aktuelle tiden: De to sifrene for timer vil blinke på displayet.



Vri på *bryteren for regulering* for å stille inn riktig time

og trykk ✓ : De to sifrene for minutter vil blinke på displayet. Vri på *bryteren for regulering* for å stille inn minuttene og trykk ✓ for å bekrefte.

Merk: Du må kanskje stille inn klokken på nytt etter langvarige strømbrytninger. Velg "KLOKKE" i menyen "INNSTILLINGER", tilgjengelig ved å vri *bryteren for valg* på ⚙️.

3. GJØR OVNEN REN

En ny ovn kan frigi lukt som dannes under fabrikasjonen: Dette er helt normalt. Før du begynner å tilberede maten, anbefaler vi at du gjør ren ovnen når den er tom for å fjerne eventuell lukt.

Fjern eventuell beskyttende papp eller gjennomskiktig film fra ovnen og fjern eventuelle tilbehør i den.

Aktiver "Smart Clean" funksjonen. Følg instruksjonene for å stille inn funksjonen på riktig måte.

Merk: Det er lurt å lufte rommet etter bruker apparatet for første gang.

DAGLIG BRUK

1. VELG EN FUNKSJON

Vri *bryteren for valg* for å slå på ovnen og vis funksjonen du ønsker på display.

For å velge et element fra menyen (display vil vise det første elementet som er tilgjengelig), vri *bryteren for regulering* helt til elementet du ønsker vises.

Display vil vise navnet til funksjonen og dens grunnleggende innstillinger: Trykk ✓ for å bekrefte.



2. STILL INN FUNKSJONEN

Etter at du har valgt funksjonen du ønsker, kan du endre dens innstillinger. Displayet vil vise innstillingene som kan endres i sekvens. Ved å trykke ◀️ vil du kunne endre den tidligere innstillingen igjen.

EFFEKT



Når verdien blinker på display, trykk på *knotten for regulering* for å endre den, trykk deretter på ✓ for å bekrefte og fortsett innstillingene som følger (hvis dette er mulig).

VARIGHET



Når ⌚ ikonet blinker på display, vri på *knotten for regulering* for å stille inn steketiden du ønsker og trykk deretter ✓ for å bekrefte.

Merk: Du kan regulere steketiden som er stilt inn mens steking pågår ved å trykke ⌚ : vri *knotten for regulering* for å endre den og trykk deretter ✓ for å bekrefte.

Dersom du ikke bruker mikrobølgefunksjonene trenger du ikke stille inn steketiden dersom du ønsker å styre steking manuelt (uten fastsatt steketid): Trykk på ✓ eller ▶️ for å bekrefte og start funksjonen.

Ved å velge denne modusen, kan du programmere en utsatt start.

SLUTTID (UTSATT START)

For funksjoner hvor mikrobølgene ikke aktiveres som "Grill", når du først har stilt inn steketiden kan du utsette funksjonens start ved å programmere tidspunktet for avsluttet tilberedning. For mikrobølgefunksjonene er sluttiden den samme som varigheten.

Display viser sluttiden mens ⌚ ikonet blinker.



Trykk på ✓ eller ▶️ for å stille inn tidspunktet du ønsker at tilberedningen skal avslutte, trykk deretter

på for å bekrefte og aktivere denne funksjonen. Sett maten inn i ovnen og lukk døren: Funksjonen vil starte automatisk etter den tidsperioden som er beregnet for at tilberedningen skal være ferdig på det tidspunktet du har angitt.

Mens du venter, kan du vri på *bryteren for regulering* for å endre den programmerte sluttiden eller trykk for å endre de andre innstillingene.

Ved å trykke på , for å vise informasjonen, er det mulig å skifte fra sluttid til varighet.

6th SENSE

Disse funksjonene velger automatisk den beste tilberedningsmodusen, effekt, og varighet for alle rettene som er tilgjengelige.

Når det kreves, skal du ganske enkelt indikere matens egenskaper for å oppnå et optimalt resultat.

VEKT / PORSJONER



For å stille inn den riktige funksjonen, følg indikasjonene på display, når du blir minnet om det, og vri på *knotten for regulering* for å stille inn verdien som ønskes, trykk deretter for å bekrefte.

STEKEGRAD

Med 6th Sense funksjonene er det mulig å justere stekegraden.

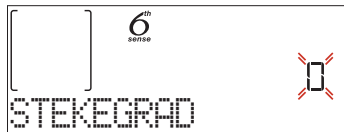

Når du blir minnet om det, vri på *knotten for regulering* for å velge ønsket nivå mellom Lett/Lav (-1) og Ekstra/Høy (+1). Trykk på eller for å bekrefte og start funksjonen.

3. AKTIVERE FUNKSJONEN

Til enhver tid, dersom default-verdiene er de som ønskes, eller når du har brukt innstillingene du ønsker, trykk på for å aktivere funksjonen.

Hver gang det trykkes på igjen, vil steketiden øke med ytterligere 30 sekunder (med trinn på 5 minutter for funksjoner som ikke aktiverer mikrobølger).

I løpet av fasen for utsetting, vil ovnen, ved at du trykker på spørre om du ønsker å hoppe over denne fasen, og starte funksjonen med det samme.

Merk: Du kan stanse funksjonen som er aktivert når som helst ved å trykke på .

JET START

Når ovnen er slått av, trykk på for å aktivere tilberedningen med mikrobølge-funksjonen satt på full effekt (1000 W) i 30 sekunder.

4. SETT TILBEREDNINGEN PÅ PAUSE / SNU ELLER RØR I MATEN

PAUSE

Ved å åpne døren, vil tilberedningen midlertidig settes på pause ved at varmeelementene deaktiveres.

For å fortsette tilberedningen, lukk døren og trykk på .

Merk: Mens "6th Sense" funksjonene er aktive, må du kun åpne døren når du blir minnet om det.

SNU ELLER RØR I MATEN

Noen 6th Sense Cook oppskrifter krever at du snur eller rører i maten under tilberedningen.



Du vil høre et signal og på display vises handlingen som må utføres.

Åpne døren, utfør handlingen som vises på display og lukk døren, trykk deretter på for å fortsette tilberedningen.

Merk: Når det er nødvendig å snu eller røre, vil ovnen etter 2 minutter gjenoppta steking selv om ingen handling er utført.

5. AVSLUTTET STEKING

Du vil høre et akustisk signal og display indikerer at steking er avsluttet.

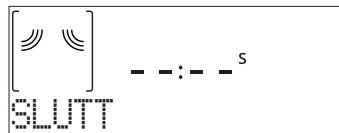

Trykk på for å fortsette steking i manuell modus og legge til tid trinnvis med 30 sekund av gangen (for mikrobølgefunksjonene) eller 5 minutter (uten mikrobølger) eller vri på *knotten for regulering* for å forlenge steketiden ved å stille inn en ny varighet. I begge tilfeller vil parametrene for steking opprettholdes.

Ved å presse eller starter steking igjen.

. FAVORITTER

For å gjøre det enklere å bruke ovnen, kan den lagre opptil 10 av dine favorittfunksjoner.

Når tilberedningen er avsluttet vil displayet be deg om å lagre funksjonen i et nummer mellom 1 og 10 på listen over favoritter.

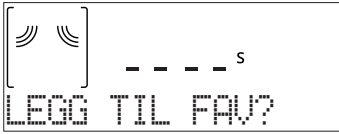

Hvis du ønsker å lagre en funksjon som en favoritt og lagre de gjeldende innstillingene for senere bruk, trykk på ellers, for å overse forespørselen må du trykke på .

Når du har trykket på vri på *knotten for regulering* for å velge nummerposisjonen, trykk på for å bekrefte.

Merk: Dersom minnet er fullt eller dersom nummeret som er valgt allerede er opptatt, vil ovnen be deg bekrefte ved å skrive over den forrige funksjonen.

For å kalle opp funksjonene du har lagret på et senere tidspunkt, vri *knotten for regulering* på "FAVORITT": Displayet vil vise listen over favorittfunksjonene dine.



Vri på *knotten for regulering* for å velge funksjonen, bekreft ved å trykke , og trykk deretter på for å aktivere.

. SMART CLEAN

Fjern alt tilbehøret (med unntak av den roterende glasstallerkenen) fra mikrobølgeovnen før funksjonen aktiveres.

Vri på *knotten for valg* for å få tilgang til funksjonen "Smart clean".

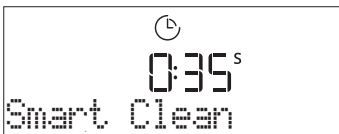

Trykk på for å aktivere rengjøringsfunksjonen: displayet vil i sekvens minne deg på handlinger for å utføres før rengjøringen starter. Trykk på når som helst når dette er gjort.

Når det er nødvendig, hell en kopp med drikkevann inn i dampbunnen som medfølger eller i en form som tåler mikrobølger, lukk deretter døren.

Etter den siste bekreftelsen, trykk på for å starte rengjøringscyklusen.

Når du er ferdig, avslutt rengjøringen ved å benytte en myk klut og tørk deretter ovnsrommet ved å benytte en fuktig mikrofiberklut.

. TIMER

Når ovnen er slått av, kan skjermen brukes som en timer. For å aktivere denne funksjonen, påse for at ovnen er slått av vri på *bryteren for regulering*: ikonet vil blinke på display.

Vri på *knotten for regulering* for å angi hvor lang tid du trenger og trykk deretter på for å aktivere timeren.

Du vil høre et lydsignal og display vil indikere når minuttet har avsluttet nedtellingen av den valgte tiden.



Når minuttet er aktivert, kan du også velge og aktivere en funksjon. Vri på *knotten for valg* for å velge funksjonen du ønsker.

Når funksjoner er startet, vil timeren fortsette nedtellingen uavhengig uten å forstyrre selve funksjonen.

I løpet av denne fasen, er det ikke mulig å se minuttet (kun ikonet vil vises), som vil fortsette nedtellingen i bakgrunnen. For å returnere til skjermen med minuttet, trykk på for å stanse funksjonen som for øyeblikket er aktiv.

. TASTELÅS

For å låse tastaturet, trykk og hold nede i minst fem sekund. Gjør dette på nytt for å låse opp tastaturet.



Vennligst merk: Denne funksjonen kan også velges under tilberedning. Av sikkerhetsmessige grunner, kan ovnen slås av når som helst.

RENGJØRING

Pass på at apparatet er avkjølt før du utfører vedlikehold eller rengjøring.

Ikke bruk damprengjøringsutstyr.

Ikke bruk stålull, skuresvamper eller slipende/etsende rengjøringsmidler, da disse kan skade apparatets overflate.

INDRE OG YTRE OVERFLATER

- Rengjør overflatene med en tørr mikrofiberklut. Hvis de er svært tilsmussede, tilsettes noen dråper nøytralt rengjøringsmiddel. Tørk med en tørr klut.
- Rengjør dørglasset med et egnet flytende vaskemiddel.
- Med jevne mellomrom, eller dersom det søles, fjern den roterende tallerkenen og dens støtte for å gjøre ren bunnen i ovnen ved å fjerne alle matrestene.
- Aktiver "Smart Clean" funksjonen for optimalt renhold av de indre flatene.
- Grillen trenger ikke rengjøring, fordi den intense varmen brenner bort smusset. Bruk denne funksjonen med jevne mellomrom.

TILBEHØR

Alt tilbehør kan vaskes i oppvaskmaskin med unntak av Crisp-pannen.

Crisp-pannen bør rengjøres med vann og et mildt rengjøringsmiddel. For fastsittende skitt, gni forsiktig med en klut. La alltid Crisp-pannen kjøle seg ned før rengjøring.

PROBLEMLØSNING

Problem	Mulig årsak	Løsning
Ovnen virker ikke.	Strømbrydd. Den er koplet fra nettet.	Kontroller at det ikke er strømbrydd og påse at ovnen er tilkoblet strømmettet. Slå av og på ovnen og se om problemet har løst seg.
Ovnen gir fra seg lyder, selv når den er slått av.	Kjøleviften er i drift.	Åpne døren eller hold eller vent til kjøleprosessen er avsluttet.
Displayet viser bokstaven "F" etterfulgt av et nummer.	Programvarefeil.	Kontakte nærmeste kundeservice med tjenester på ettermarkedet og oppgi nummeret etter bokstaven "F".

PRODUKTKORT

 Produktkortet med informasjon om energiforhold for apparatet kan lastes ned fra Whirlpool sin hjemmeside docs.whirlpool.eu

SLIK SKAFFER DU DEG BRUKS- OG VEDLIKEHOLDSVEILEDNINGEN

>  Last ned bruks- og vedlikeholdsveiledningen fra vår hjemmeside docs.whirlpool.eu (du kan bruke denne QR-koden), for å spesifisere produktets kommersielle kode.



> Alternativt, ta kontakt med vår kundeservice.

HENVEND DEG TIL KUNDESERVICE

Du finner våre kontaktdetaljer i garantihåndboken. Når du kontakter vår kundeservice med tjenester på ettermarkedet, oppgi kodene som er oppgitt på produktets typeskilt.

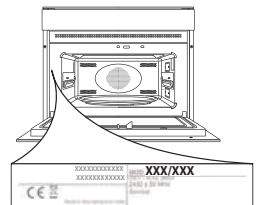

DAGLIG INFORMATIONSBOK



TACK FÖR ATT DU KÖPT EN PRODUKT FRÅN WHIRLPOOL

För att få tillgång till mer omfattande hjälp och support, registrera din produkt på www.whirlpool.eu/register



Du kan ladda ner handböckerna Säkerhetsinstruktioner och Användning och skötsel genom att besöka vår hemsida docs.whirlpool.eu och följa instruktionerna på baksidan av detta häfte.



Läs säkerhetsinstruktionerna noga innan du använder produkten.

BESKRIVNING AV PRODUKTEN

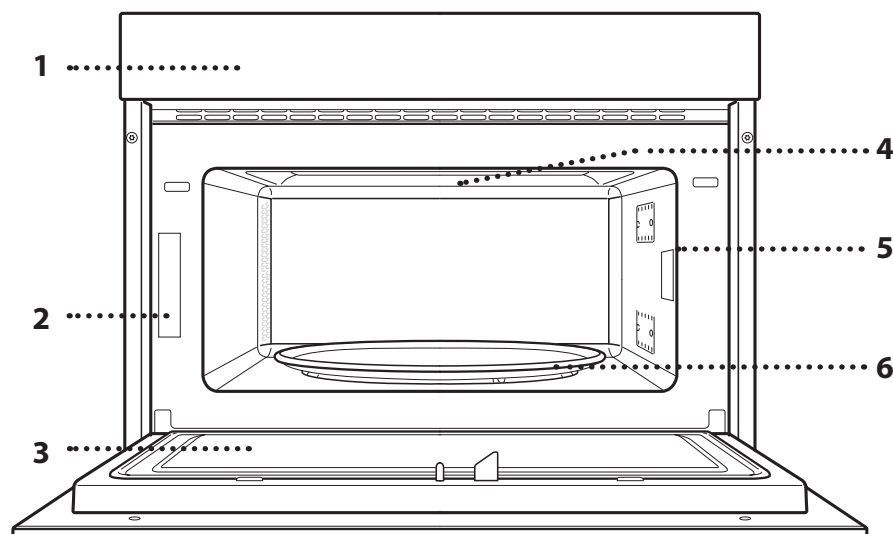

1. Kontrollpanel
2. Identifieringsskylt (ska inte tas bort)
3. Lucka
4. Övre värmeelement/grillelement
5. Lampa
6. Roterande glasplatta

BESKRIVNING AV

KONTROLLPANELEN

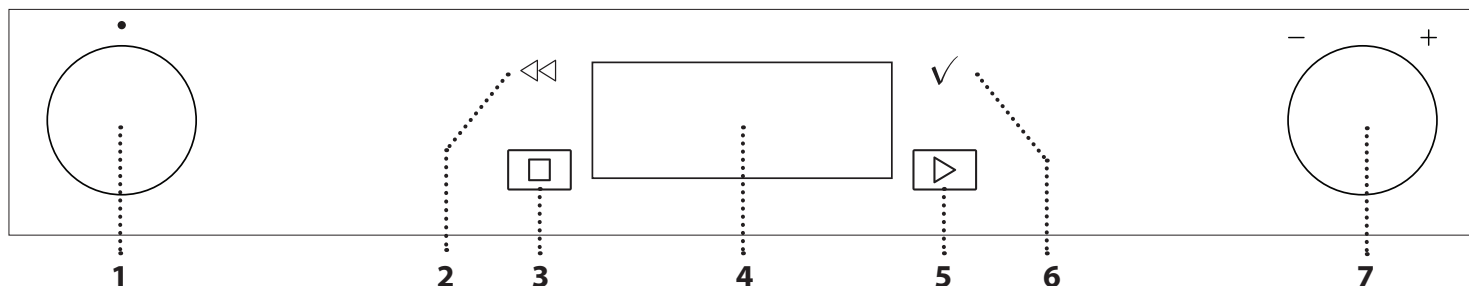

1. VÄLJARRATT

För att sätta på ugnen genom att välja en funktion. Vrid till läget "0" för att stänga av ugnen.

2. TILLBAKA

För återgång till föregående skärm. Gör det möjligt att ändra inställningarna under tillagning.

3. STOPP

För att när som helst stoppa den aktiva funktionen

4. DISPLAY

5. START

För att omedelbart starta en funktion.

6. BEKRÄFTA

För att bekräfta en vald funktion eller ett inställt värde.

7. JUSTERINGSRATT

För att bläddra i menyerna och tillämpa eller ändra inställningarna.

Observera: rattarna fälls in i panelen. För att få ut dem, ska du trycka lätt på dem.

TILLBEHÖR

ROTERTANDE GLASPLATTA

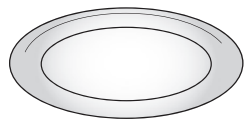

Placerad på dess stöd kan den roterande glasplattan användas med alla tillagningsmetoder.

Den roterande glasplattan ska alltid användas som bas för andra behållare eller tillbehör.

GLASPLATTANS STÖD

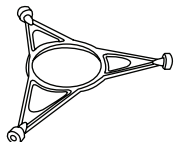

Använd endast stödet till den roterande glasplattan.

Ställ inte andra tillbehör på stödet.

CRISPPANNA

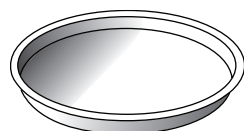

Bara för användning med den avsedda funktionen.

Crisppannan måste alltid placeras mitt på glastallriken och kan förvärmas när den är tom, med hjälp

av specialfunktionen endast för detta ändamål. Lägg maten direkt i crisppannan.

HANDTAG FÖR CRISPPANNAN

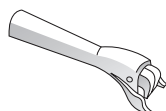

Används för att ta ut den heta crisppannan ur ugnen.

BAKGALLER

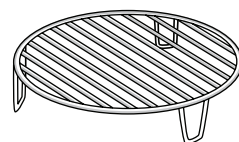

Används för att placera maten närmare grillen, för perfekt bryning av maten.

Placera gallret på den roterande glasplattan och se till att det inte

kommer i kontakt med andra ytor.

ÅNGKOKNINGSSATS

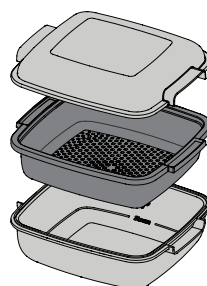

För att ånga livsmedel såsom fisk eller grönsaker, placera dessa i korgen (2) och häll dricksvatten (100 ml) i botten på ångkokaren (3) för att uppnå rätt mängd ånga.

För att koka livsmedel såsom pasta, ris, potatis eller andra spannmål, placera dessa direkt på botten av ångkokaren

(korgen behövs inte) och tillsätt lämplig mängd dricksvatten för mängden mat som tillagas.

För bästa resultat, täck ångkokaren med locket (1) som ingår.

Placera alltid ångkokaren på den roterande glasplattan och använd den bara med lämpliga tillagningsfunktioner, eller med mikrovågsugnsfunktionerna.

Ångkokaren kan även användas med Smart Clean-funktionen.

Antalet och typ av tillbehör kan variera beroende på modellen du köpt.

Andra tillbehör som inte medföljer kan köpas separat. Vänd dig till vår kundservice.

På marknaden finns det många olika sorters tillbehör. Kontrollera att de är lämpliga för mikrovågsugnar och tål ugnstemperaturer innan du köper dem.

Metallbehållare för mat eller dryck ska aldrig användas vid tillagning i mikrovågsugn.

Se alltid till att livsmedel och tillbehör inte kommer i kontakt med innerväggarna i ugnen.

Kontrollera alltid att glasplattan kan snurra obehindrat innan du startar ugnen. Se till att den roterande glasplattan inte hamnar utanför avsedd plats när du sätter i eller tar ut andra tillbehör.

FUNKTIONER

6th SENSE

Med den här funktionen väljs automatiskt optimal temperatur och tillagningsmetod för alla typer av mat.

• 6th SENSE – TILLAGNING

Tillaga flera olika maträtter på bästa sätt, både snabbt och enkelt.

MAT	VIKT (g)
BAKAD POTATIS	200–1000
Pensla med olja eller smält smör. Skär ett kors i potatisen och fyll med gräddfil och ditt favorittillbehör	
GRÖNSAKER	200–800
Skär grönsakerna i bitar. Fördela jämnt i en mikrovågsugnsäker form	
GRÖNSAKER – FRYSTA	200–800
Fördela jämnt i en mikrovågsugnsäker form	
GRÖNSAKER – KONSERVERADE	200–600
Fördela jämnt i en mikrovågsugnsäker form	
POPCORN	100
Lägg alltid påsen direkt på glasplattan. Tillaga endast en påse åt gången	

• 6th SENSE CRISP

För perfekt griljering och bryning, både på matens ovan- och undersida. Denna funktion får endast användas med den speciella crisppannan.

MAT	VIKT (g)
POMMES FRITES – FRYST	200–500
Fördela jämnt i crisppannan	
TUNN PIZZA – FRYST	200–600
Ta bort förpackningsmaterialet, speciellt aluminiumfolie	
PAN PIZZA – FRYST	300–800
Ta bort förpackningsmaterialet, speciellt aluminiumfolie	
KYCKLINGVINGAR – FRYSTA	200–500
Fördela jämnt i crisppannan	
PANERAD FISK – FRYST	100–500
Fördela jämnt i crisppannan	
Nödvändiga tillbehör: Crisppanna, handtag för crisppannan	

JET DEFROST

För snabb upptining av olika slags mat genom att helt enkelt ange dess vikt. För bästa resultat lägg alltid maten direkt på glasplattan.

UPPTINING AV BRÖD OCH SKORPOR

Med den här unika Whirlpool-funktionen tinar du snabbt upp fryst bröd. Kombinationen av upptinings- och crisptekniken gör att brödet smakar som nybakat. Använd funktionen för att snabbt tina upp och värma frysta småfranska, pain riche och giffjar. Crisppannan måste användas med den här funktionen.

MAT	VIKT
UPPTINING AV BRÖD OCH SKORPOR 	50 g-500 g
KÖTT	100 g-2 kg
FÅGEL	100 g-2,5 kg
FISK	100 g-1,5 kg
GRÖNSAKER	100 g-2 kg
BRÖD	100 g-1 kg

6th SENSE – ÅTERUPPVÄRMNING

För att värma färdiglagad mat som antingen är fryst eller har rumstemperatur. Ugnen beräknar automatiskt de inställningar som krävs för att uppnå bästa möjliga resultat på kortast möjliga tid. Lägg maten på en mikrovågssäker och värmetålig tallrik eller fat. För bästa resultat låt maten stå i cirka 1–2 minuter efter att den har värmts upp, speciellt om den har varit fryst.

MAT	VIKT (g)
MIDDAGSRÄTT	250–500
Ta bort förpackningsmaterialet, speciellt aluminiumfolie	
SOPPA	200–800
Värm utan lock i separata skålar	
MIDDAGSRÄTT-FRYST	250–500
Ta bort förpackningsmaterialet, speciellt aluminiumfolie	
DRYCK	100–500
Sätt en värmetålig plasticsked i muggen eller koppen för att undvika att det kokar över	
FRYST LASAGNE	250–500
Ta bort förpackningsmaterialet, speciellt aluminiumfolie	

MIKROVÅGSUGN

För att snabbt laga och värma mat eller dryck.

EFFEKT (W)	REKOMMENDERAS FÖR
1000	Snabb uppvärmning av drycker eller andra livsmedel med hög vattenhalt.
800	Tillaga grönsaker.
650	Tillaga kött och fisk.
500	Tillaga köttsåser eller såser som innehåller ost eller ägg. Slutberedning av köttpajer eller ugnsbakad pasta.
350	Långsam, varsam tillagning. Perfekt för att smälta smör eller choklad.
160	Upptining av djupfrysta livsmedel eller uppmjukning av smör och ost.
90	Mjukgöra glass.

ÅTGÄRD	MAT	EFFEKT (W)	TIDSLÄNGD (min.)
Uppvärmning	2 koppar	1000	1-2
Uppvärmning	Potatismos (1 kg)	1000	9 - 11
Upptining	Köttfärs (500 g)	160	13-14
Tillagning	Sockerkaka	800	6 - 7
Tillagning	Vaniljkräm	650	11-12
Tillagning	Köttfärslimpa	800	18 - 20

CRISP

För perfekt griljering och bryning, både på matens ovan- och undersida. Denna funktion får endast användas med den speciella crisppannan.

MAT	TIDSLÄNGD (min.)
Bakverk med jäsmedel	7-10
Hamburgare	8-10 *

* Vänd maten efter halva tiden.

Nödvändiga tillbehör: Crisppanna, handtag för crisppannan

GRILL

För att griljera, grilla och gratinera. Vi rekommenderar att du vänder maten under tillagningen.

MAT	TIDSLÄNGD (min.)
Rostat bröd	10-12
Räkor	18-22

Rekommenderade tillbehör: Bakgaller

GRILL + MIKRO

För snabb matlagning och gratinering av rätter där man kombinerar mikrovågs- och grillfunktionen.

MAT	EFFEKT (W)	TIDSLÄNGD (min.)
Potatisgratäng	650	20-22
Grillad kyckling	650	40 - 45

Rekommenderade tillbehör: Bakgaller

SMART CLEAN

Effekten av ångan som släpps ut under detta specialrengöringsprogram tillåter enkel borttagning av smuts och matrester. Håll en kopp med dricksvatten i den medföljande ångkokarbottnen (3) eller i en mikrovågsugnsssäker form, och aktivera funktionen.

INSTÄLLNINGAR

Används för att justera ugnsställningarna.

När ECO-läget är aktiverat dämpas displayens bakgrundsbelysning och lampan släcks efter en minut för att spara energi.

När DEMO-läget är aktiverat är alla kommandon aktiva och samtliga menyer tillgängliga, men ugnen värms inte upp. Om du vill avaktivera det här läget går du till DEMO i menyen INSTÄLLNINGAR och väljer Av.

Om du väljer FABRIKSÅTERST. stängs produkten av och återgår till inställningarna från första gången du använde produkten. Alla valda inställningar raderas.

FAVORIT

För att komma åt listan över tio favoritfunktioner.

ANVÄNDNING FÖRSTA GÅNGEN

1. VÄLJA SPRÅK

Du kommer att behöva ställa in språk och tid när du slår på apparaten för första gången: På displayen visas "English".



Vrid *justeringsratten* för att bläddra i listan med tillgängliga språk och välj önskat språk. Bekräfta ditt val genom att trycka på ✓.

Observera: Du kan ändra språk vid senare tillfälle genom att välja SPRÅK i menyn INSTÄLLNINGAR. Vrid *väljarratten* till för att komma åt menyn.

2. STÄLLA IN KLOCKAN

När du har valt effekten ska du ställa in aktuell tid: På displayen blinkar de två siffrorna för timma.

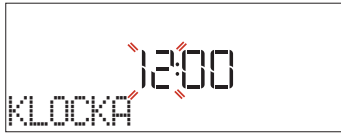

Vrid på *justeringsratten* för att ställa in rätt timme

och tryck på ✓: På displayen blinkar de två siffrorna för minuter. Vrid på *justeringsratten* för att ställa in minuterna och tryck på ✓ för att bekräfta.

Observera: Du kan behöva ställa in klockan igen efter långa strömavbrott. Välj KLOCKA i menyn INSTÄLLNINGAR som du kommer åt genom att vrida *väljarratten* till .

3. RENGÖRA UGNEN

En ny ugn kan frigöra lukter som har lämnats kvar under tillverkningen. Detta är helt normalt. Innan du börjar laga mat rekommenderar vi att du rengör ugnen utan innehåll för att avlägsna eventuella lukter.

Ta bort eventuell skyddskartong eller plastfilm från ugnen och avlägsna eventuella tillbehör från dess insida.

Aktivera Smart Clean-funktionen. Följ instruktionerna för att ställa in funktionen på rätt sätt.

Observera: Vi rekommenderar att du vädrar rummet efter att du använt apparaten första gången.

DAGLIG ANVÄNDNING

1. VÄLJ ÖNSKAD FUNKTION

Vrid *väljarratten* för att sätta på ugnen och visa önskad funktion på displayen.

För att välja ett objekt från en meny (displayen visar det första tillgängliga objektet), vrid *justeringsratten* tills önskat objekt visas.

På displayen visas funktionens namn och dess basinställningar: Tryck på ✓ för att bekräfta.

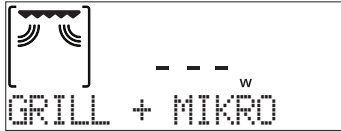

2. STÄLLA IN FUNKTION

Efter att ha valt önskad funktion kan du ändra dess inställningar. Displayen visar de inställningarna som kan ändras efter varandra. Genom att trycka på ◀ kan du ändra föregående inställning igen.

EFFEKT



När värdet blinkar på displayen vrid du på *justeringsratten* för att ändra det. Tryck sedan på ✓ för att bekräfta och fortsätt för att ändra nästa inställning (om möjligt).

TIDSLÄNGD

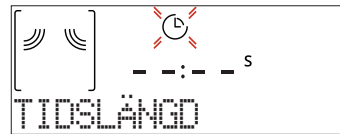

När ikonen blinkar på displayen vrid du på *justeringsratten* för att ställa in önskad tillagningstid. Tryck sedan på ✓ för att bekräfta.

Observera: Du kan justera den inställda tillagningstiden under tillagningen genom att trycka på : Vrid på *justeringsratten* för att ändra den och tryck sedan på ✓ för att bekräfta.

Om du använder funktioner som inte är kopplade till mikrovågsugnen behöver du inte ställa in tillagningstiden för att hantera tillagningen manuellt. Tryck på ✓ eller ▶ för att bekräfta och starta funktionen.

Det går inte att programmera en fördröjd start i det här läget.

AVSLUTNINGSTID (FÖRDRÖJD START)

Om du använder funktioner som inte aktiverar mikrovågsugnen, som "Grill", kan du fördröja starten efter att ha ställt in tillagningstiden genom att programmera dess avslutningstid. Avslutningstiden är detsamma som tidslängden i mikrovågsugnsfunktionerna.

Displayen visar avslutningstiden och ikonen blinkar.



Tryck på ✓ eller för att ställa in avslutningstiden och tryck sedan på ✓ för att bekräfta och aktivera funktionen. Sätt in maten i ugnen och stäng luckan: Funktionen startar automatiskt efter den tid som har beräknats för att tillagningen ska vara klar vid inställd tid.

Under väntetiden kan du vrida på *justeringsratten* för att ändra den programmerade sluttiden eller trycka på för att ändra inställningarna.

Tryck på för att visa informationen och ändra avslutningstid och tidslängd efter behov.

6th SENSE

Med dessa funktioner väljs optimalt tillagningsläge, effekt och tidslängd för maträtterna automatiskt.

Ange typ av maträtt vid uppmaning för att uppnå bästa resultat.

VIKT/PORTIONER



Vid uppmaning följer du anvisningarna på displayen för att ställa in funktionen på rätt sätt. Vrid på *justeringsratten* för att ange det värde som krävs och tryck sedan på ✓ för att bekräfta.

TILLAGNING

Det går att justera tillagningsnivån med 6th Sense-funktionerna.



Vid uppmaning vrid du på *justeringsratten* för att ange önskad nivå mellan Lätt/Låg (-1) och Extra/Hög (+1). Tryck på ✓ eller för att bekräfta och starta funktionen.

3. AKTIVERA FUNKTIONEN

Om du vill använda standardvärdena eller har valt önskade inställningar kan du aktivera funktionen genom att trycka på .

Varje gång du trycker på utökas tillagningstiden med 30 sekunder (i steg om fem minuter för funktioner som inte aktiverar mikrovågsugnen).

Om du trycker på under fördröjningsfasen visas en fråga om du vill hoppa över denna fas och starta funktionen direkt.

Observera: Du kan stoppa funktionen när som helst genom att trycka på knappen .

JET START

När ugnen är avstängd, tryck på för att aktivera tillagning med mikrovågsugnen inställd på full effekt (1000 W) under 30 sekunder.

4. PAUSA TILLAGNING/VÄND PÅ ELLER RÖR OM I MATEN

PAUS

När du öppnar luckan pausas tillagningen och uppvärmingselementen avaktiveras.

Stäng luckan och tryck på för att återuppta tillagningen.

Observera: Om du använder "6th Sense"-funktionerna ska luckan endast öppnas vid uppmaning.

VÄND PÅ ELLER RÖR OM I MATEN

För vissa 6th Sense Cook-recept måste du vända på eller röra om i maten under tillredning.



När en åtgärd måste utföras avges en ljudsignal och informationen visas på displayen.

Öppna luckan, utför åtgärden som visas på displayen och stäng luckan igen. Tryck sedan på för att återuppta tillagningen.

Observera: Om du inte vänder på eller rör om i maten efter två minuter efter uppmaningen fortsätter tillagningen.

5. TILLAGNINGENS SLUT

En ljudsignal avges och displayen talar om att tillagningen är klar.

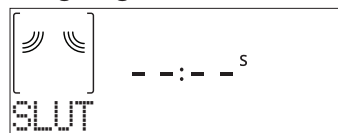

Tryck på för att fortsätta att laga i manuellt läge och lägga till tid stegvist, 30 sekunder (med mikrovågsugn) eller 5 minuter (utan mikrovågsugn). Du kan även vrida på *justeringsratten* för att lägga till en ny tidslängd och förlänga tillagningen. Tillagningsparametrarna bibehålls i båda alternativen.

Tryck på ✓ eller för att återuppta tillagningen.

. FAVORIT

För att göra ugnen enklare att använda kan man spara upp till 10 av de egna favoritfunktionerna.

När tillagningen är klar uppmanas du att spara funktionen med ett nummer mellan 1 och 10 i din lista över favoriter på displayen.



Om du vill spara en funktion som favorit och lagra de aktuella inställningarna för framtida bruk, trycker du på ✓ när tillagningen är klar. Om du inte vill spara inställningarna trycker du på <<.

Tryck på ✓ och vrid sedan på *justeringsratten* för att välja siffra. Bekräfta genom att trycka på ✓.

Observera: Om minnet är fullt eller om numret redan är upptaget blir du uppmanad att skriva över den tidigare funktionen för att bekräfta.

Om du vill använda sparade funktioner vrid du *väljarratten* till FAVORIT. På displayen visas listan över dina favoritfunktioner.



Vrid på *justeringsratten* för att välja funktionen och bekräfta genom att trycka på ✓. Aktivera genom att trycka på ▶.

. SMART CLEAN

Ta ur alla tillbehör (förutom glasplattan) från mikrovågsugnen innan du aktiverar funktionen.

Vrid på *väljarratten* för att använda Smart Clean-funktionen.



Tryck på ▶ för att aktivera funktionen. Stegvisa åtgärder visas innan du kan påbörja rengöringen. Tryck på ✓ när du är klar.

Vid uppmaning håller du en kopp med dricksvatten i den medföljande ångkokarbotten eller i en mikrovågsugnssäker form. Stäng luckan.

Efter den sista bekräftelsen trycker du på ▶ för att påbörja rengöringsprogrammet.

När rengöringen är slutförd tar du bort formen och torkar av med en mjuk trasa. Torka även av ugnsutrymmet med en fuktig mikrofibertrasa.

. TIMER

När ugnen är avstängd kan displayen användas som timer. För att aktivera denna funktion, se till att ugnen är avstängd och vrid sedan *justeringsratten*: Ikonen ⌚ blinkar på displayen.

Vrid på *justeringsratten* för att ställa in önskad tid och tryck sedan på ✓ för att aktivera timern.

En ljudsignal avges och displayen visar när timern har slutat räkna ner den valda tiden.



När timern har aktiverats kan du fortfarande välja och aktivera en funktion. Vrid *väljarratten* för att välja önskad funktion.

När funktionen har startat fortsätter timern att räkna ner tiden utan någon inverkan på själva funktionen.

Timern visas inte under den här fasen (endast ikonen ⌚ visas), men den fortsätter att räkna ner i bakgrunden. Tryck på □ för att återgå till timerskärmen och avsluta den nuvarande funktionen.

. LÅS

För att låsa knappsatsen, tryck på << och håll den intryckt i minst fem sekunder. Gör det igen för att låsa upp knappsatsen.



Observera: Denna funktion kan även aktiveras under tillagning. Av säkerhetsskäl kan ugnen stängas av när som helst.

RENGÖRING

Se till att apparaten har svalnat innan du utför underhåll eller rengöring.

Använd aldrig ångtvätt för att rengöra den. Använd inte stålull, slipsvampar eller slipande/frätande rengöringsmedel, eftersom dessa kan skada apparatens ytor.

INRE OCH YTTRE YTOR

- Rengör ytorna med en fuktig mikrofibertrasa. Om de är mycket smutsiga, tillsätt några droppar pH-neutralt rengöringsmedel. Torka med en torr duk.
- Rengör luckans glas med ett lämpligt flytande rengöringsmedel.
- Med jämna mellanrum eller vid spill, ta bort den roterande glasplattan och dess stöd för att rengöra ugnens botten och avlägsna alla matrester.
- Aktivera funktionen Smart Clean för optimal rengöring av de inre ytorna.
- Grillen behöver inte rengöras eftersom den starka hettan bränner bort all smuts. Använd denna funktion med jämna mellanrum.

TILLBEHÖR

Alla tillbehör kan maskindiskas med undantag av crisppannan. Crisppannan ska rengöras med vatten och ett mildt diskmedel. För envist smuts, gnugga försiktigt med en trasa. Låt alltid crisppannan svalna innan du rengör den.

FELSÖKNING

Problem	Möjlig orsak	Lösning
Ugnen fungerar inte.	Strömavbrott. Inte ansluten till elnätet.	Kontrollera att ström finns och att ugnen är ansluten till elnätet. Stäng av ugnen och slå på den igen för att se om felet kvarstår.
Ugnen avger ljud, även när den är avstängd.	Kylfläkten är på.	Öppna luckan eller vänta tills kylningsprocessen är klar.
Displayen visar bokstaven "F" följt av ett nummer.	Programvarufel.	Kontakta närmaste kundservice och ange numret efter bokstaven "F".

PRODUKTBLAD

 [www](http://www.whirlpool.eu) Produktbladet med energiförbrukningen för denna apparat kan laddas ner från Whirlpools webbplats docs.whirlpool.eu

HUR DU FÅR TAG PÅ HANDBOKEN ANVÄNDNING OCH SKÖTSEL

>  [www](http://www.whirlpool.eu) Ladda ner handboken Användning och skötsel från vår webbplats docs.whirlpool.eu (du kan använda denna QR-kod) och ange produktens handelskod.



> Du kan även kontakta vår kundservice.

KONTAKTA VÅR KUNDSERVICE

Du hittar våra kontaktuppgifter i garantiboken. När du kontaktar vår kundservice, ange koderna som står på produktens typskylt.

