

(popis voliteľných funkcií nájdete vpravo)

TLAČIDLO VÝBERU PROGRAMU
Tlačidlo „P“ stláčajte (opakovane) dovtedy, pokiaľ sa na displeji nezobrazí číslo zvoleného programu (P1...Px) - pozrite si nižšie uvedenu „Tabuľku programov“.

TLAČIDLO ŠTART/POKROČOVAŤ
Stlačením tohto tlačidla spustíte zvolený program: rozsvieti sa kontrolka, ktorá zhasne po ukončení programu. Otvorením dvierok počas cyklu umývania sa cyklus dočasne preruší: bliká kontrolka Start. Ak chcete cyklus znovu spustiť, zatvorte dvierka a opäť stlačte tlačidlo Start.

TLAČIDLO ZRUŠIŤ/VYP.
Stlačením tohto tlačidla vypnete ovládací panel. Ak tlačidlo stlačíte v priebehu programu, prebiehajúci program sa zruší a počas 1 minúty sa bude vypúšťať voda. Ak tlačidlo stlačíte, keď je umývačka riadu vypnutá, z umývačky sa odčerpajú všetky zvyšky kvapalín (postup trvá 1 minútu).

PRED PRVÝM POUŽITÍM SPOTREBIČA SI POZORNE PREČÍTAJTE TENTO STRUČNÝ NÁVOD A POKYNY NA INŠTALÁCIU!

OVĽADACÍ PANEL TEJTO UMÝVAČKY RIADU SA AKTIVUJE L'UBOVOLNÝM TLAČIDLOM OKREM TLAČIDLA ZRUŠIŤ/VYP. AK SA NESPUŠTÍ ŽIADNY CYKLUS, Z DÔVODU ÚSPORY ENERGIE SA OVĽADACÍ PANEL VYPNE AUTOMATICKY PO 30 SEKUNDÁCH.

Popis voliteľných funkcií a displeja

INDIKÁTOR SOLI
Keď svieti (na konci cyklu), treba naplniť zásobník soli.

INDIKÁTOR LEŠTIDLA
Keď svieti (na konci cyklu), treba naplniť dávkovač leštidla.

INDIKÁTOR TABLETY
Pozri nastavenie TABLETOVÉHO UMÝVACIEHO PROSTRIEDKU v popise MULTIZONE.

MULTIZONE
Umožňuje zvoliť zóny umývania. Stlačením tlačidla (opakovaným) zvolte zóny umývania:
 - / - oba koše
 - / - iba vrchný kôš
 - / - iba spodný kôš
 (● - kontrolky)

NASTAVENIE POUŽITIA UMÝVACIEHO PROSTRIEDKU V TABLETÁCH
Nastavenie umožňuje optimalizovať výkonnosť cyklu podľa použitého druhu umývacieho prostriedku. Stlačte tlačidlo MULTIZONE na 3 sekundy (pokým sa rozsvieti indikátor), ak používate kombinované umývacie prostriedky v tablete. Ak používate práškovy alebo gélový umývaci prostriedok, kontrolka Tablety na ovládacom paneli musí byť zhasnutá.

DISPLEJ ČASU UMÝVANIA
Uvádza dĺžku trvania cyklu a zvyšný čas (h:min). Ak je zvolený „Odložený štart“, uvádza zvyšný čas do spustenia programu (h:00) – ak zostáva menej ako 1h (0:min). Ak sa na displeji zobrazí správa „Fx Ey“, pozrite si stranu 6 - kapitolu „Co robí“, ak...“.

POWERCLEAN®
Vďaka prídavným výkonným džyzam táto funkcia umožňuje intenzívnejšie a účinnejšie umývanie v spodnom koši v špecifickej oblasti.

ANTIBAKTERIÁLNE OPLÁCHNUTIE
Táto funkcia aktivuje antibakteriálne opláchnutie po ukončení cyklu umývania, čo zaručuje ďalšie zníženie množstva baktérií. Stlačením tohto tlačidla aktivujete alebo zrušíte túto funkciu. Túto funkciu môžete použiť s príslušnými označenými programami s popisom v tabuľke. Dvierka umývačky riadu musia zostať zatvorené počas celej doby programu, iba tak sa zaručí zníženie množstva baktérií. Pri otvorení dvierok začne blikať svetelná kontrolka.

TLAČIDLO POSUNUTÉHO ZAPNUTIA
Stlačením tlačidla zvolte časový posun štartu. Dá sa nastaviť čas 1 až 24 hodín. Pri každom stlačení tlačidla sa doba v hodinách na indikátore zvyšuje s krokom jednej hodiny až po 24, číslovanie potom znovu začne od 0. Potom stlačte tlačidlo ŠTART. Umývaci proces sa začne po uplynutí nastaveného času.

Tabuľka programov			Umývaci prostriedok	Spotreba			Fáza sušenia
Programy	Doplnkové voliteľné	Pokyny pri vkladani riadu		Litre	kWh	Minúty ¹⁾	
P1	6 th sense 6th Sense® PowerClean® 40 - 70 °C	Posunutie štartu Multizone PowerClean® Antibakteriálne opláchnutie	X	7,5-13	0,95-1,45	85-175	Úplná
P2	Predbežné umytie studená voda	Posunutie štartu Multizone	—	4,0	0,01	14-16	NIE
P3	Jemný 40 °C	Posunutie štartu Multizone	X	10,5	0,85	105-114	Úsporný
P4	Rýchly 45 °C	Posunutie štartu Multizone	X	11,0	0,85	30-50	NIE
P5	Eco Eco ²⁾ 50 °C	Posunutie štartu Multizone PowerClean® Antibakteriálne opláchnutie	X	9,0	0,92	240	Úplná
P6	Denný 60 °C	Posunutie štartu Multizone Antibakteriálne opláchnutie	X	11,0	1,30	80-95	Úplná
P7	Tichý 39 dbA 50 °C	Posunutie štartu Multizone	X	14,0	1,20	290-299	Úsporný
P8	Para	Posunutie štartu Multizone PowerClean® Antibakteriálne opláchnutie	X	14,5	1,75	180-190	Úplná

1) Uvedené hodnoty programu boli získané v normálnych podmienkach a vo východiskovom nastavení. Údaje sa môžu líšiť v závislosti od okolitých podmienok a použitých funkcií. Pri programoch so senzormi môžu rozdiely dosiahnuť až 20 minút, a to v dôsledku automatickej kalibrácie systému.
 2) Program zodpovedajúci údajom na štítku s energetickými údajmi zodpovedá norme EN 50242. - Poznámka pre testovacie laboratória: Podrobné informácie o porovnávacích skúškach a iných testoch nájdete na nasledujúcej adrese: „contact@whirlpool.com“.

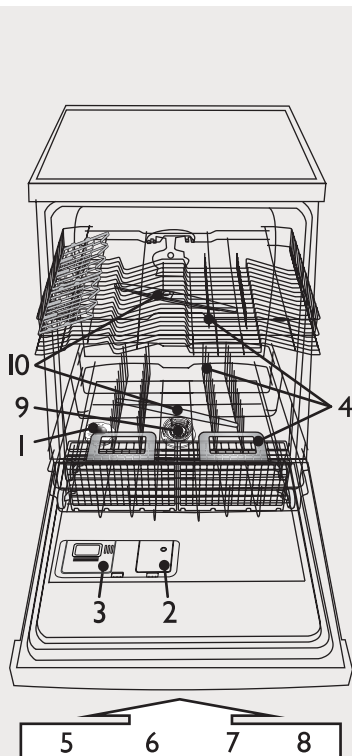

- 1- zásobník soli
- 2- dávkovač leštidla
- 3- dávkovač umývacieho prostriedku
- 4- systém košov
- 5, 6, 7, 8 - funkcie dostupné na paneli
- 9 - filtre
- 10 - umývacie ramená

Tvrdosť vody treba nastaviť pred prvým umývaním alebo po zmene tvrdosti vody

i Úroveň tvrdosti vody je z výroby nastavená na stredne tvrdú vodu (úroveň 4).

! Umývacie prostriedky

Pri použití gélu alebo prášku musíte použiť soľ a nastaviť stupeň tvrdosti vody podľa pokynov uvedených v tabuľke vpravo.

Aj keď používate tablety obsahujúce soľ, vždy bude nevyhnutné pridať regeneračnú soľ.

- Stlačte a minimálne 3 sekundy podržte stlačené tlačidlá **P** a **⊗**.
- Na displeji sa zobrazí aktuálne nastavenie tvrdosti vody.
- Stlačte tlačidlo **P**, aby ste zvýšili nastavenie. Rozsah sa pohybuje od 1 do 7 (po dosiahnutí úrovne 7 sa pri ďalšom stlačení tlačidla nastaví opäť úroveň 1).
- Počkajte 30 sekúnd (ovládací panel sa vypne) alebo stlačte tlačidlo **▶**, aby sa nastavenie uložilo do pamäti.

1. U dodávateľa vody ste zistili, že tvrdosť vody je...				2. ...zadajte túto hodnotu v umývačke riadu		SOL je nevyhnutná
Nemecké stupne °dH	Francúzske stupne °fH	Anglické stupne °eH	Úroveň tvrdosti vody	Zadaná hodnota sa zobrazí na displeji.		
0 - 5	0 - 9	0 - 6,3	Mäkká	1	NIE	
6 - 10	10 - 18	7 - 12,6	Stredná	2	ÁNO	
11 - 15	19 - 27	13,3 - 18,9	Priemerná	3		
16 - 21	28 - 37	19,6 - 25,9	Mierne tvrdá	4		
22 - 28	38 - 50	26,6 - 35	Tvrdá	5		
29 - 35	51 - 63	35,7 - 44,1	Veľmi tvrdá	6		
36 - 50	64 - 90	44,8 - 62,4	Mimoriadne tvrdá	7		

Naplnenie zásobníka soli - Rozpúšťa vodný kameň (nie je to nevyhnutné, ak je tvrdosť vody nastavená ako „mäkká 1“)

Každodenná kontrola

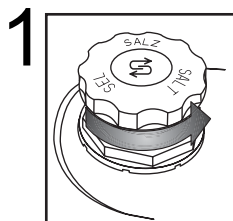

Vizuálny indikátor (v závislosti od modelu). Odskrutkujte uzáver.

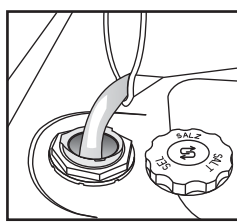

Zásobník soli naplníte vodou iba pred prvým umývaním riadu.

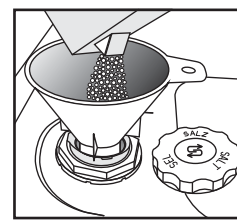

Pridajte soľ (nikdy nepridávajte umývacie prostriedok!) min. 0,8 kg/max. 1 kg.

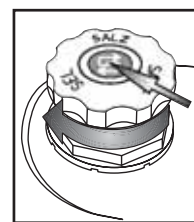

Zaskrutkujte uzáver. Zvyšky soli okolo uzáveru bude treba odstrániť. Na niektorých zásobníkoch soli je indikátor hladiny integrovaný v uzávère (postup kontroly je opísaný nižšie).

! Po pridaní regeneračnej soli **okamžite** spustíte program umývania (program „Pre-wash“ **nestačí**). Únik slaného roztoku alebo soli môže spôsobiť vážne a nenapraviteľné poškodenie antikorových častí. Na uvedené prípady sa nevzťahuje záruka.

i

Kontrolka úrovne soli na ovládacom paneli môže svietiť aj po niekoľkých umývaniach. Ak je tvrdosť vody nastavená na úroveň 1 (mäkká), nie je potrebná žiadna soľ a indikátor soli zostane zhasnutý.

(v závislosti od modelu)

Kontrolka soli na ovládacom paneli



Kontrolka sa rozsvieti, keď **TREBA PRIDAŤ SOL**.

Kontrolka soli na uzávère zásobníka soli



zelená: OK.



svetlá: **TREBA DOPLNIŤ**

Pridanie leštidla (nie je potrebné pri používaní tabletového umývacieho prostriedku). Ako nastaviť regulátor dávky leštiaceho prostriedku

Každodenná kontrola

2

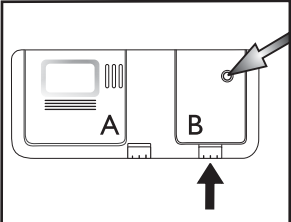

Vizuálny indikátor

Podľa potreby otvorte kryt B (stlačte určené tlačidlo).

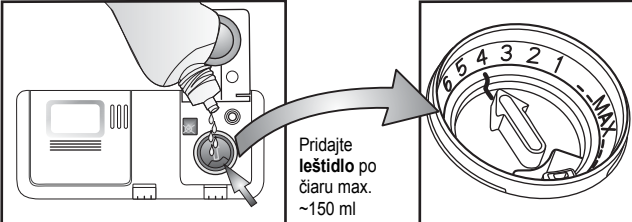

Pridajte leštidlo po čiaru max. ~150 ml



Množstvo leštiaceho prostriedku možno prispôsobiť používanému umývaciemu prostriedku. Čím je nastavenie nižšie, tým menej leštiaceho prostriedku sa bude dávkovať (nastavenie z výroby: poloha 4). Stlačením tlačidla otvorte kryt B. Mincou alebo podobným predmetom otočte šípku do zelenej polohy. Po upravení polohy dávkovania kryt opäť zatvorte.

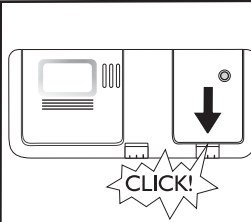

CLICK!

(v závislosti od modelu)

Kontrolka leštidla na ovládacom paneli

Kontrolka leštidla na dávkovači

Skontrolujte kontrolku leštidla, aby ste zistili jeho množstvo v dávkovači.

Kontrolka sa rozsvieti, keď TREBA PRIDAŤ LEŠTIDLO.

tmavá: OK.

svetlá: TREBA DOPLNIŤ

! Používajte iba leštiace prostriedky určené pre domáce umývačky riadu. Ak sa leštiaci prostriedok náhodou vyleje, **ihneď** ho utrite. Predchádza sa tým tvorbe nadmerného množstva peny, ktorá by mohla spôsobiť poruchy spotrebiča.

i Ak sú na riade pruhy: nastavte dávkovanie leštiaceho prostriedku do nižšej polohy (1-3). Ak riad nie je úplne osušený: nastavte dávkovanie na vyšší stupeň (5-6). Plastový riad sa ťažko suší a situáciu nezlepší ani nastavenie vyššieho stupňa dávkovania.

i Môže sa stať, že umývacie prostriedky s leštidlom budú účinné iba pri dlhších programoch. Pri krátkych programoch sa môžu vyskytnúť zvyšky umývacieho prostriedku (v takom prípade používajte práškové umývacie prostriedky). Umývacie prostriedky obsahujúce leštidlo zvyčajne vytvárajú veľa peny.

Pridanie umývacieho prostriedku - Používajte iba umývacie prostriedok špeciálne určený pre umývačky riadu v súlade s odporúčaniami dodávateľa.

Každodenné používanie

3

Otvorte kryt A (stlačte určené tlačidlo).

Pridajte umývacie prostriedok: **Tablety/prášok/gél** do veľkej priehradky. Vyhladajte odporúčanie výrobcu čistiaceho prostriedku na balení čistiaceho výrobku.

Stlačením príslušného rebrovania zatvorte kryt.

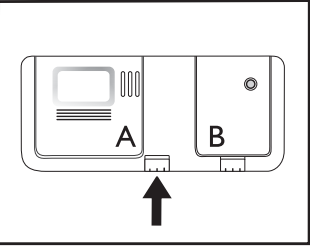

Dávkovač umývacieho prostriedku naplňte až pred zapnutím programu umývania.

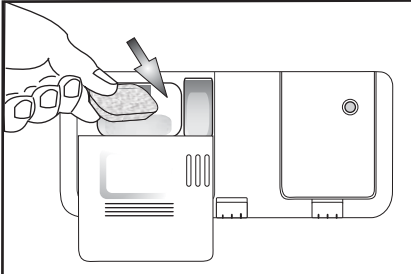

Používajte iba jednu tabletu pre jeden cyklus a vložte ju len do dávkovača umývacieho prostriedku.

Niektoré typy tabliet sa nemohli úplne rozpustiť počas krátkych cyklov (rýchly, jemný, ručné umývanie). Umiestnenie tablety na spodok bubna môže prispieť k lepšiemu rozpúšťaniu a umytiu.

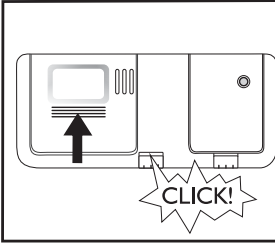

CLICK!

HORNÝ KÔŠ - v závislosti od modelu

4

A - Nastaviteľné chlopne (2 alebo 4): vo vodorovnej polohe pre šálky/dlhé pomôcky/poháre na stopke.

A – ZATVORENÉ

A – OTVORENÉ

AK CHCETE OTVORIŤ A:

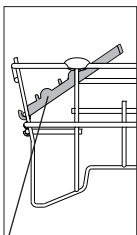
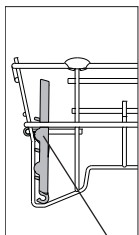

Otočte klapku doprava a zaveste na kôš.

B - Košík na príbor: sa môže umiestniť v hornom koši pri voľbe funkcie „Polovičná náplň/Multizone“. **Mriežku (F)** treba vybrať.

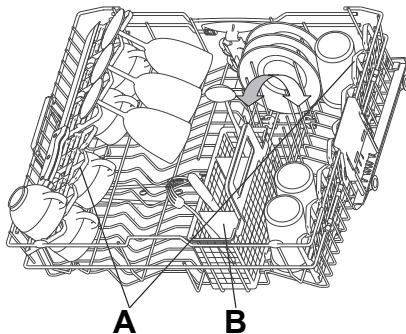

Ako nastaviť výšku horného koša (ak je k dispozícii).

Niekedy je užitočné nadvihnúť horný kôš, čím sa získa priestor v dolnom koši, prípadne sa môže spustiť nadol, aby sa dali uložiť poháre na dlhých stopkách.

- Bočné rukoväte uchopíte a potiahnete smerom von (C) (musia byť v rovnakej úrovni) a nadvihnete alebo spustíte horný kôš.

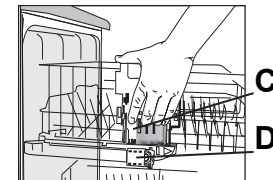

Ako vybrať horný kôš (ak je k dispozícii)

Niekedy je užitočné nadvihnúť horný kôš, čím sa získa priestor pre veľký riad v dolnom koši.

- Otvorte dve úchytky (D), aby sa dal horný kôš vybrať (keď je kôš na mieste, úchytky musia byť zatvorené).

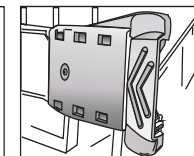
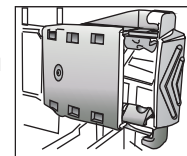

D – ZATVORENÉ

D – OTVORENÉ

SPODNÝ KÔŠ - v závislosti od modelu

Ako používať režim PowerClean®

Program intenzívneho umývania PowerClean® využíva špeciálne vodné dýzy v zadnej časti, ktoré slúžia na intenzívnejšie umývanie veľmi špinavého riadu.

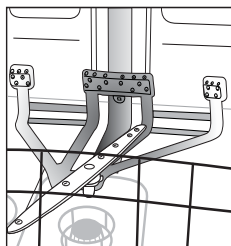

1. Upravte priestor na umývanie intenzívnym programom PowerClean® (G) tým, že sklopíte zadné držiaky tanierov, aby sa sem zmestili hrnce.

2. Vložte vertikálne naklonené hrnce a kastróly do oblasti umývania intenzívnym programom PowerClean®. **Hrnce musia byť naklonené smerom k vodným dýzám.**

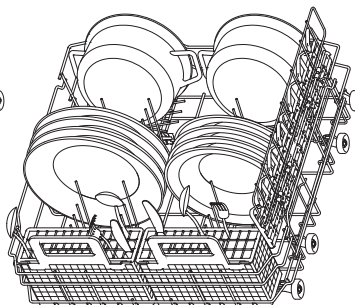
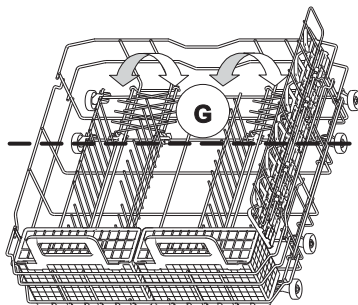

E - Košík na príbor

F - Mriežka: napomáha vzájomne oddeliť kusy príboru, čím sa dosiahnu lepšie výsledky umývania.

G - Vertikálne stojany na tanieri: dajú sa sklopiť, aby sa dali vložiť hrnce.

H - Laterálna podpera so sklápacími chlopňami (v prípade dostupnosti): poličky je možné použiť na uchytenie dlhého náradia alebo hrncekov.

BOČNÝ DRŽIAK SA DÁ VYBRAŤ: potiahnite držiak smerom k prednej časti koša a nadvihnite ho, aby sa dal vybrať.

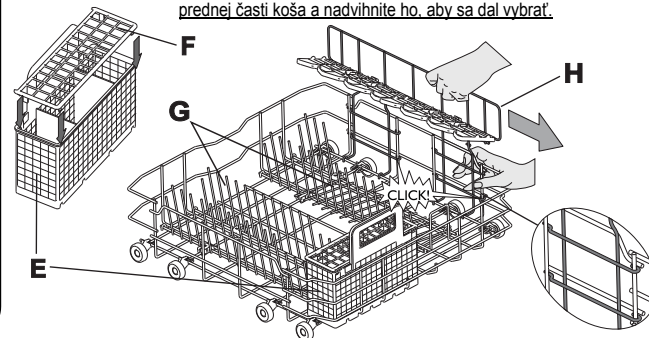

5



Riad ukladajte tak, aby v nádobách nezostávali zvyšky vody a aby sa umývacie ramená mohli voľne otáčať. Používajte výhradne riad určený na umývanie v umývačke riadu. V umývačke riadu neumývajte drevené, hliníkové, cinové predmety, strieborné príbory ani riad s dekoráciami (bez smaltu). Riad (napr. taniere, misky, hrnce) musí byť v košoch uložený tak, aby voda mohla voľne odtekať!

Zapnutie spotrebiča. Stlačením ľubovoľného tlačidla (okrem tlačidla ZRUŠIŤ/VYP.) sa zapne ovládací panel a spustí programovanie.

SK -4-

Voľba programu

6

Prehľad programov

Maximálny možný počet programov je popísaný v kapitole „Tabuľka“. Príslušné programy pre spotrebič môžete nájsť na paneli (strana 1).



Program zvolíte podľa priloženej tabuľky programov (strana 1).

Dĺžka programu je ovplyvnená vonkajšími podmienkami v domácnosti, teplotou, tlakom a pod.

Z hygienických dôvodov sa odporúča spustiť cyklus s vyššou teplotou aspoň raz za mesiac (napr. Intenzívny 65). To vám napomôže udržiavať spotrebič čistý a plne funkčný a vyhnete sa tak vzniku zápachu.

Cyklus umývania

7

Dvierka spotrebiča musia ostať zatvorené a prívodný ventil vody musí byť otvorený.



Prerušenie programu (napr. ak chcete vložiť nejaký kus riadu):

- Opatrne otvorte dvierka (program sa preruší) a vložte kus riadu (dávajte pozor na HORÚCU paru!).
- Zatvorte dvierka a ešte raz stlačte tlačidlo , aby sa cyklus opäť spustil (program sa spustí opäť od bodu, v ktorom bol prerušený).

Zrušenie prebiehajúceho programu:

- Stlačte tlačidlo .
- (Voda sa odčerpá do 1 minúty a spotrebič sa potom vypne).

Zmena prebiehajúceho programu:

- Stlačením tlačidla  zrušíte prebiehajúci program.
- (Voda sa odčerpá do 1 minúty a spotrebič sa potom vypne).
- Stlačením ľubovoľného tlačidla okrem tlačidla  spotrebič zapnete.
- Zvoľte nový program.
- Stlačte tlačidlo .

Vypnutie spotrebiča. Všetko je v poriadku...

8

Po ukončení programu sa spotrebič automaticky prepne do **pohotovostného režimu**. Všetky kontrolky zhasnú.

Pri otváraní dvierok buďte opatrní: pozor na horúcu paru.

Spotrebič vyprázdňte, začnite spodným košom, aby prebytočná voda nekvapkala na riad dolu.

Údržba a starostlivosť

9

Filtre

Skontrolujte a podľa potreby vyčistite

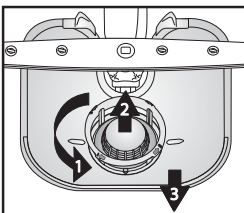

Odskrutkujte mikrofilter (1), vyberte ho (2) a vyberte ajjemné sitko (3)...

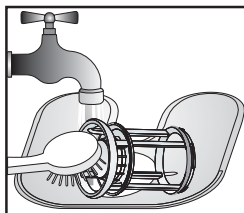

Opláchnite pod tečúcou vodou...

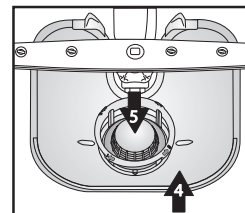

Vložte

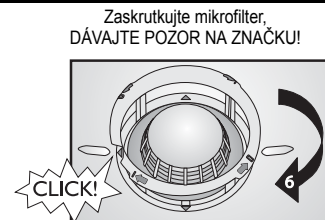

Zaskrutkujte mikrofilter, DÁVAJTE POZOR NA ZNAČKU!

Menšie chyby opravte sami...

10

Umývacie ramená

Odstraňte zablokovania/ usadeniny.

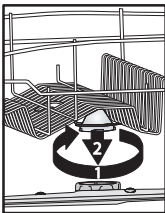

Odskrutkujte a vyberte horné rameno...

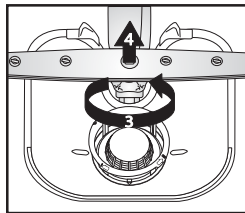

Odskrutkujte a vyberte spodné rameno...

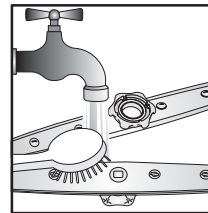

Umývacie dýzy očistíte pod tečúcou vodou (v prípade potreby použite špáradlá)...

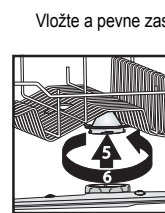

Vložte a pevne zaskrutkujte spodné a horné umývacie

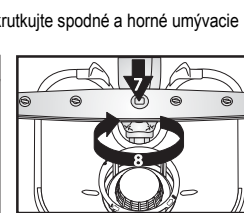



Pri každej poruche, prekontrolujte nasledujúce body a pokúste sa problém odstrániť predtým, ako zavoláte servisné stredisko. Nasledujúce pokyny umožnia odstrániť väčšinu porúch a rýchlo obnoviť správnu činnosť spotrebiča.

Spotrebič...	Možné príčiny...	Riešenia...
kontrolka soli svieti.	- Zásobník soli je prázdny. (Po pridaní soli môže kontrolka soli svietiť ešte niekoľko umývacích cyklov.)	- Naplňte zásobník soľou (ďalšie informácie sú uvedené na strane 2). - Nastavte tvrdosť vody – viď tabuľku na strane 2.
kontrolka množstva leštidla svieti.	- Dávkovač leštidla je prázdny.	- Naplňte dávkovač leštidlom (ďalšie informácie sú uvedené na strane 3).
...nefunguje/nezapne sa	- Spotrebič musí byť zapnutý. - Umývačka riadu nie je zatvorená. - Je aktívna funkcia „Posunutý štart“.	- Skontrolujte poistky v domácnosti a či nebola prerušená dodávka elektriny. - Skontrolujte, či sú zatvorené dvierka umývačky riadu. - Skontrolujte, či bola zvolená voľiteľná funkcia „Posunutý štart“ (ak je k dispozícii). V takom prípade sa spotrebič zapne až po uplynutí nastavej doby. V prípade potreby spotrebič VYNULUJTE stlačením tlačidla ZRUŠIŤ alebo cyklus okamžite spustíte stlačením tlačidla START.
...zobrazuje sa „F6 E7“ alebo „F6 E1“	- Zatvorený vodovodný ventil. - Príliš nízky tlak vody. - Zalomená prívodná hadica alebo zanesený prívodný filter.	- Ventil prívodu vody musí byť otvorený. - Počas napúšťania vody musí byť ventil prívodu vody úplne otvorený (minimálny prietok: 0,5 litra za minútu). - Prívodná hadica nesmie byť zalomená a príslušný filter na prípojke vodovodného ventilu nesmie byť špinavý alebo zanesený.
...zobrazuje sa „F6 E3“/program umývania sa skončil veľmi skoro (riad je špinavý a mokrý)	- Zanesené alebo upchané filtre alebo ostrekovacie ramená. - Príliš málo vody vo vodnom systéme umývačky riadu. - Nie je správne namontovaná odtoková hadica. - Veľké množstvo peny vo vnútri.	- Vycištite filtre a ostrekovacie ramená. - Nádoby (napr. misky, šálky) treba uložiť tak, aby boli v koši hore dnom. - Odtoková hadica musí byť správne namontovaná (u spotrebičov zabudovaných vo vyvýšenej polohe ponechajte vzdialenosť min. 200-400 mm od spodného okraja spotrebiča) – pozrite pokyny v časti o inštalácii. - Zopakujte cyklus bez umývacieho prostriedku alebo počkajte, kým pena nezmizne.
...zobrazuje sa „F8 E1“	- Špinavé filtre. - Zalomená odtoková hadica. - Sifónová spojka je uzavretá.	- Vycištite filtre. - Odtoková hadica nesmie byť zalomená. - Musí sa odstrániť uzatvárací kotúčik na sifónovej spojke.
...signalizuje iné poruchy „Fx Ey“ na displeji.	- Na umývačke je technická chyba.	- Obráťte sa na pracovníkov našej služby zákazníkom (nahláste poruchu na displeji). Zatvorte vodovodný ventil.
<p>Po vykonaní uvedených krokov sa hlásenie o poruche musí vynulovať. Vo väčšine prípadov sa porucha takto odstráni.</p> <p>RESET:</p> <ul style="list-style-type: none"> ➔ Stlačte tlačidlo . ➔ Zatvorte dvierka. ➔ Voda sa bude automaticky vypúšťať až 1 minútu. ➔ Spotrebič je pripravený na reštartovanie. 		
Riad a príbory...	Možné príčiny...	Riešenia...
...nie je dokonale čistý/sú na ňom zvyšky jedla	- Málo voľného priestoru medzi jednotlivými kusmi riadu (nesprávne uložené nádoby v koši). - Príliš málo umývacieho prostriedku, umývaci prostriedok je starý alebo nesprávne skladovaný. - Teplota nie je dostatočne vysoká na umytie veľmi špinavého riadu. - Vloženie riadu do dolného aj horného koša s funkciou „Polovičná náplň/Multizone“. - Zanesené umývacie ramená, špinavé alebo nesprávne upevnené filtre. - Umývacie ramená zablokované riadom alebo príbormi.	- Riad uložte tak, aby sa kusy vzájomne nedotýkali. Nádoby (napr. misky, šálky) treba uložiť tak, aby boli v koši hore dnom. - Ak je to potrebné, použite viac umývacieho prostriedku, ale dodržiavajte pritom pokyny výrobcu týkajúce sa dávkovania. Umývacie prostriedky skladujte na suchom mieste, neprekračujte lehotu skladovania. - Ak je riad veľmi špinavý, zvoľte program s vyššou teplotou (pozrite tabuľku programov na prvej strane). - Ak zvolíte funkciu „Polovičná náplň/Multizone“ (ak je k dispozícii), nezabudnite, že sa smie naplniť iba horný kôš alebo iba dolný kôš, čím sa zvýši účinnosť umývania a dosiahnu sa optimálne výsledky. - Umývacie ramená nesmú byť upchaté, filtre nesmú byť špinavé a musia byť namontované správne (pozrite pokyny na strane 5, „Údržba a inštalácia“). - Umývacie ramená sa musia voľne otáčať, nesmú byť blokované riadom ani príbormi.

Riad a príbory...	Možné príčiny...	Riešenia...
...sú na nich usadeniny: zvyšky regeneračnej soli	<ul style="list-style-type: none"> - Príliš tvrdá voda. - Otvorený uzáver zásobníka soli. - Nedostatok leštidla. 	<ul style="list-style-type: none"> - V oblastiach s veľmi tvrdou vodou bude treba pridať viac regeneračnej soli (pozrite stranu 2 „Ako nastaviť tvrdosť vody“). - Správne zatvorte uzáver zásobníka soli. - Ak používate kombinované umývacie prostriedky, skúste pridať viac leštidla.
...nie sú suché	<ul style="list-style-type: none"> - Plastový riad sa zle suší. - Čistý riad ste nechali po ukončení cyklu v umývačke príliš dlho (napr. pri použití funkcie „Posunutý štart“). - Nesprávne uložené nádoby v koši. - Nesprávne nastavené dávkovanie leštidla. - Zvolený rýchly program umývania. 	<ul style="list-style-type: none"> - Syntetické materiály dobre neschnú. Ak sú na konci cyklu stále mokré, utrite ich dosucha. - V takej situácii je prítomnosť kvapiek vody na riade a na bokoch umývačky riadu normálna. Pred vybratím riadu skúste nechať dvierka na 5 minút pootvorené. - Riad vkladajte tak, aby voda nezostávala vnútri nádob. - Zvýšte dávku leštidla (pozrite stranu 3 „Pridanie leštidla“). - Rýchly program 40 °C/45 °C je určený na rýchle umytie málo zašpineného riadu. Ak ho použijete na umývanie stredne alebo veľmi špinavého riadu, riad sa úplne nevysuší. V tomto prípade zvolte program so štandardnou dĺžkou. Na dosiahnutie čo najlepších výsledkov nechajte po skončení programu pootvorené dvierka a pred vyložením riadu počkajte 15 minút.
...plastové časti zmenili farbu	<ul style="list-style-type: none"> - Paradajková alebo mrkvová šťava. 	<ul style="list-style-type: none"> - Paradajkový pretlak a podobne môže spôsobiť zafarbenie plastových častí. Odporúča sa použitie trochu vyššej dávky práškoveho umývacieho prostriedku, ktorý má vyššie bieliace účinky. Mali by ste používať programy s vyššími teplotami.
...matné poháre a pod.	<ul style="list-style-type: none"> - Riad nie je vhodný na umývanie v umývačke riadu (porcelán). 	<ul style="list-style-type: none"> - Používajte výhradne riad určený na umývanie v umývačke riadu.
...na pohároch sú škvrnky, ktoré sa dajú odstrániť	<ul style="list-style-type: none"> - Na umývanie pohárov bol použitý nesprávny program. 	<ul style="list-style-type: none"> - Riad treba uložiť tak, aby sa vzájomne nedotýkal. Poháre nekladajte do košov spoločne. Použite program vhodný na umývanie pohárov.
...poháre sa nelesknú	<ul style="list-style-type: none"> - Poháre nie sú vhodné na umývanie v umývačke riadu (porcelán). 	<ul style="list-style-type: none"> - Niektoré druhy skla sa nesmú umývať v umývačke riadu.
...neodstrániteľné škvrnky na pohároch	<ul style="list-style-type: none"> - Dúhový lesk. 	<ul style="list-style-type: none"> - Tento jav je nevratný. V budúcnosti vám odporúčame: - Zmeniť ovládanie systému dávkovania zmäčkovacieho prostriedku. - Dávajte pozor a dodržiavajte odporúčané dávky umývacieho prostriedku. - Pri kombinovaných umývacích prostriedkoch dodržiavajte pokyny výrobcu umývacieho prostriedku.
...tmavé škvrnky od čaju na šálkach a špina po umývaní v umývačke riadu nezmiznú	<ul style="list-style-type: none"> - Teín obsiahnutý v čiernom čaji. 	<ul style="list-style-type: none"> - V prípade výskytu škvŕn pochádzajúcich z čaju pridajte do dávkovača k umývaciemu prostriedku jednu čajovú lyžičku jedlej sódy.
...hrdzavé škvrnky	<ul style="list-style-type: none"> - Nebol použitý program Predumývanie. 	<ul style="list-style-type: none"> - Zvyšky jedla obsahujúce soľ alebo kyseliny môžu spôsobiť hrdzu aj na antikorovom príbore. Ak chcete riad umývať neskôr, používajte vždy program Predumývanie.
...iné škvrnky	<ul style="list-style-type: none"> - Príliš nízka dávka leštidla. 	<ul style="list-style-type: none"> - V prípade výskytu škvŕn zvýšte dávku leštiaceho prostriedku (pozrite stranu 3 „Pridanie leštidla“). - Ak používate kombinované umývacie prostriedky, mali by ste pridať viac leštidla.
...pruhy	<ul style="list-style-type: none"> - Príliš vysoká dávka leštidla. 	<ul style="list-style-type: none"> - Ak sú na riade pruhy a škrabance, znížte dávku leštiaceho prostriedku (strana 3 „Pridanie leštidla“). - Pri používaní kombinovaných umývacích prostriedkov s leštidlom nepridávajte ďalšie leštidlo.
...pena	<ul style="list-style-type: none"> - Nevhodné dávkovanie umývacieho prostriedku/leštidla. 	<ul style="list-style-type: none"> - Používajte iba nevyhnutné množstvo umývacieho prostriedku a leštidla, pretože nadmerné množstvo vytvára veľa peny.

Ak sa po skontrolovaní uvedených bodov porucha neodstráni, spotrebič odpojte od elektrického napájania a zatvorte ventil prívodu vody. Zavolajte servis (pozrite si záručný list). Pred telefonátom do servisu skontrolujte, či máte k dispozícii nasledujúce údaje:

- opis poruchy,
- typ a model spotrebiča,
- servisný kód (číslo uvedené na nalepenom servisnom štítku) – nájdete ho na vnútornej strane dveri vpravo:



Preventívne opatrenia a všeobecné odporúčania

1. Obal

Obal môže byť v plnom rozsahu recyklovaný, ako to potvrdzuje symbol recyklácie .

2. Vybalenie spotrebiča a kontrola obsahu

Po odstránení obalu sa presvedčíte, či sa umývačka riadu počas prepravy nepoškodila a či sa dvere správne zatvárajú. Ak máte pochybnosti, požiadajte o pomoc odborníkov alebo miestneho predajcu.

3. Pred prvým použitím umývačky riadu

- Spotrebič je navrhnutý na prevádzku pri minimálnej teplote okolia 5 °C.
- Správna činnosť umývačky riadu sa testuje u výrobcu. Po tomto teste by mohli zostať kvapky/škvry od vody, ktoré zmiznú po prvom umývaní.

4. Úspora energie a vody

- Riad neoplachujte pod tečúcou vodou.
- Vždy používajte úplne naplnenú umývačku riadu, prípadne zvolte možnosť „Polovičná náplň/Multizone“ (ak je k dispozícii).
- Ak sú k dispozícii ekologické zdroje energie, ako je vyhrievanie solárnymi panelmi, tepelné čerpadlá alebo centralizované vykurovacie systémy, spotrebič je možné pripojiť k prívodu teplej vody s maximálnou teplotou 60 °C. Uistite sa, že hadica prívodu vody je správneho typu („max. 70 °C“ alebo „max. 90 °C“).

5. Bezpečnosť detí

- Obalový materiál udržiavajte mimo dosah detí.
- Nedovoľte deťom hrať sa s umývačkou riadu.
- Umývací prostriedok, leštiaci prostriedok a soľ uložte na suchom mieste, mimo dosahu detí.

6. Bezpečnostné upozornenia

- Tento spotrebič nie je určený na to, aby ho používali deti alebo telesne a mentálne postihnuté osoby, okrem prípadov, keď sú pod dozorom osoby, ktorá je zodpovedná za ich bezpečnosť.
- Spotrebič nepoužívajte vonku.
- V blízkosti umývačky riadu neskladujte horľavé materiály.
- Voda v umývačke riadu nie je pitná.
- V umývacom priestore nepoužívajte rozpúšťadlá: **hrozí nebezpečenstvo výbuchu!**
- Pozor pri otvorených dverkách: **nebezpečenstvo potknutia sa!**
- Otvorené dverka umývačky riadu môžu udržať iba hmotnosť vytiahnutého koša s riadom. Nepoužívajte otvorené dvere ako podstavec, nesadajte si na ne ani nestúpajte.
- Predmety, ktorými by ste sa mohli poraniť (napr. nože), musia byť uložené v košíku špičkou otočenou smerom dolu. Dlhé kuchynské pomôcky musíte vložiť vodorovne do horného koša, otočené špičkou smerom k spotrebiču.

Záruka neplatí v prípade porúch spôsobených nesprávnym používaním spotrebiča.

- Pred akýmkoľvek úkonom, čistením alebo údržbou, odpojte spotrebič od elektrickej siete a zatvorte ventil prívodu vody - to isté platí v prípade poruchy.
- Opravy a technické zmeny môže vykonať výhradne kvalifikovaný technik.

7. Odolnosť voči mrazu

Ak je spotrebič umiestnený v miestnosti, kde by mohol byť vystavený mrazu, musíte ho úplne vyprázdniť. Zatvorte prívodný ventil vody a odpojte ohybnú prívodnú a odtokovú hadicu, potom nechajte vytečť vodu. Skontrolujte, či je v zásobníku aspoň 1 kg rozpustenej regeneračnej soli, ktorá ochráni spotrebič až do teploty -20 °C. Keď sa program obnoví, zobrazí sa chybové hlásenie (pozrite si stranu 6). Kontrolka **ZRUŠIŤ/Vyp** zabliká 6-krát - spotrebič musí ostať pri teplote prostredia min. 5 °C aspoň 24 hodín. Po odstránení uvedených chýb bude nevyhnutne vykonať VYNULOVANIE (pozrite si kapitolu „Čo robiť, ak...“).

8. Odovzdanie do zberu

- Tento spotrebič sa vyrába zo znovu využiteľných materiálov. Pri jeho likvidácii postupujte podľa miestnych predpisov o likvidácii odpadu. Zneškodnite ho odrezaním prívodného elektrického kábla. Aby ste predišli nebezpečným situáciám pre deti (napr. nebezpečenstvo udusenía), znehodnotte zámku dveriek, aby sa viac nedali zatvoriť.
- Tento spotrebič je označený v súlade s európskou smernicou 2002/96/ES o likvidácii elektrických a elektronických zariadení (WEEE). Zabezpečením správnej likvidácie tohto výrobku pomôžete predchádzať potenciálnym negatívnym dopadom na životné prostredie a zdravie ľudí. Nesprávna likvidácia spotrebiča tohto

typu spolu s odpadom z domácnosti by mohla mať negatívny dopad na životné prostredie. Symbol  na spotrebiči alebo na sprievodných dokumentoch znamená, že s týmto výrobkom sa nesmie zaobchádzať ako s odpadom z domácnosti, ale treba ho odovzdať v zbernom stredisku pre elektrické a elektronické zariadenia. Pri jeho likvidácii postupujte podľa platných predpisov o likvidácii odpadu. Podrobnejšie informácie o manipulácii, likvidácii a recyklácii spotrebiča vám poskytnú na miestnom úrade, v zberných surovinách alebo v predajni, kde ste spotrebič kúpili.

Prehlásenie o zhode EC

Tento spotrebič bol navrhnutý, vyrobený a distribuovaný v súlade s nasledujúcimi smernicami ES:

 2006/95/ES, 89/336/ES, 93/68/ES a 2002/95/ES (Smernica RoHS).

Kapacita náplne: 13 súprav.