

Gebbruiksaanwijzing

KitchenAid

Installatie	4
Productbeschrijving	6
Eerste gebruik	7
Programmatabel	9
Opties en functies	10
Rekken vullen	12
Dagelijks gebruik	14
Adviezen	15
Onderhoud en reiniging	15
Probleemoplossing	17
Klantenservice	19

Lees voordat u het apparaat gaat gebruiken zorgvuldig de gids voor Gezondheid en Veiligheid.

Installatie

LET OP: Als het apparaat op een bepaald moment moet worden verplaatst, houd het dan rechtop; als dit absoluut noodzakelijk is, kan het op de rug worden gekanteld.

DE WATERTOEOVOER AANSLUITEN

Het aansluiten van de watertoevoer voor installatie mag alleen door een gekwalificeerde technicus worden uitgevoerd.

De watertoevoer- en afvoerslangen kunnen naar rechts of naar links worden geplaatst, voor een zo goed mogelijke installatie.

Zorg ervoor dat er door de afwasmachine geen knikken in de slangen komen of dat de slangen geplet worden.

DE TOEVOERSLANG AANSLUITEN

- Het water laten lopen totdat het volkomen helder is.
- De toevoerslang strak aandraaien naar de gewenste positie en de kraan open draaien.

Als de toevoerslang niet lang genoeg is, neem dan contact op met een specialistische winkel of een erkende technicus.

De waterdruk moet binnen de waarden vallen die in de tabel Technische Gegevens staan aangegeven - dan kan de afwasmachine naar behoren functioneren. Zorg ervoor dat er geen knik in de slang zit of dat de slang niet samengedrukt is.

SPECIFICATIES VOOR DE AANSLUITING VAN DE WATERTOEOVOERSLANG:

WATERTOEOVOER	koud of warm (max. 60°C)
WATERINLAAT	3/4"
KRACHT VAN WATERDRUK	0,05 ÷ 1MPa (0,5 ÷ 10 bar) 7,25 – 145 psi

DE WATERAFVOERSLANG AANSLUITEN

De afvoerslang aansluiten op een aftapleiding met een minimale diameter van 2 cm **A**

De aansluiting van de afvoerslang moet op een hoogte zijn, variërend van 40 tot 80 cm vanaf de vloer of het oppervlak waar de afwasmachine op rust.

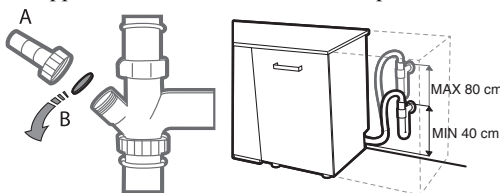

Verwijder voordat u de waterafvoerslang aansluit op de gootsteenafvoer de plastic plug **B**.

ANTI-OVERSTROMINGBEVEILIGING

Anti-overstromingbeveiliging. Om te zorgen dat overstromingen niet voorkomen is de afwasmachine: - voorzien van een speciaal systeem dat de watertoevoer blokkeert bij defecten of lekken binnen het apparaat.

Een aantal modellen zijn ook uitgerust met het extra veiligheidssysteem **New Aqua Stop**, dat anti-overstromingbeveiliging zelfs garandeert bij een breuk in de toevoerslang.

De watertoevoerslang mag onder geen beding worden doorgesneden, omdat het elektrische delen bevat.

ELEKTRISCHE AANSLUITING



WAARSCHUWING: De watertoevoerslang mag onder geen beding worden doorgesneden, omdat het elektrische delen bevat.

Voordat de stekker in het stopcontact wordt gestoken ervoor zorgen dat:

- De aansluiting **geaard** \perp is en aan de huidige regelgeving voldoet;
- Het stopcontact bestand is tegen de maximale belasting van het apparaat, zoals staat aangegeven op het typeplaatje aan de binnenkant van de deur (zie *PRODUCTBESCHRIJVING*).
- Het netspanningsvoltage valt binnen de waarden die staan aangegeven op het typeplaatje aan de binnenkant van de deur.
- Het stopcontact is compatibel met de stekker van het apparaat.

Als dit niet het geval is vraag dan een erkende monteur om de stekker te vervangen (zie *CONSUMENTENSERVICE*). Gebruik geen verlengkabels of meervoudige stopcontacten. Zodra het apparaat is geïnstalleerd moeten de stroomkabel en het stopcontact gemakkelijk toegankelijk zijn.

De kabel moet zonder knikken en niet samengeperst zijn.

Als de stroomkabel beschadigd is deze laten vervangen door de fabrikant of een erkende technische hulpdienst, om alle mogelijke gevaren te voorkomen. Het bedrijf is niet aansprakelijk voor eventuele incidenten, als deze voorschriften niet worden nageleefd.

PLAATSEN EN WATERPAS ZETTEN

1. Plaats de afwasmachine op een vlakke stevige vloer. Als de vloer ongelijk is kunnen de voorste poten van het apparaat worden afgesteld, totdat het horizontaal staat. Als het apparaat correct waterpas staat is het stabiel en is er veel minder kans dat het beweegt of trillingen en lawaai veroorzaakt tijdens de werking.
2. Voordat de afwasmachine in een nis wordt gezet de zelfklevende transparante strip onder de houten plank vastplakken, om het te beschermen tegen eventuele condensatievorming.
3. Plaats de afwasmachine zodanig dat de zijkanten of achterzijde tegen de aangrenzende kasten of de muur aankomen. Dit apparaat kan ook worden ingebouwd onder een enkel aanrechtblad.
4. Voor het afstellen van de hoogte van de achterste voet de rode zeshoekige bus op het lagere middengedeelte aan de voorkant van de afwasmachine draaien met een zeshoekig moersleutel met een opening van 8 mm. De moersleutel naar rechts draaien om de hoogte te vergroten en naar links om de hoogte te verkleinen.

AFMETINGEN, VERMOGEN EN STAND-BY VERBRUIK:

BREEDTE	598 mm
HOOGTE	820 mm
DIEPTE	555 mm
VERMOGEN	14 standaard couverts
STAND-BY	Ingeschakelde modus - 6 W
VERBRUIK:	Uitgeschakelde modus - 0,5 W

Productbeschrijving

APPARAAT

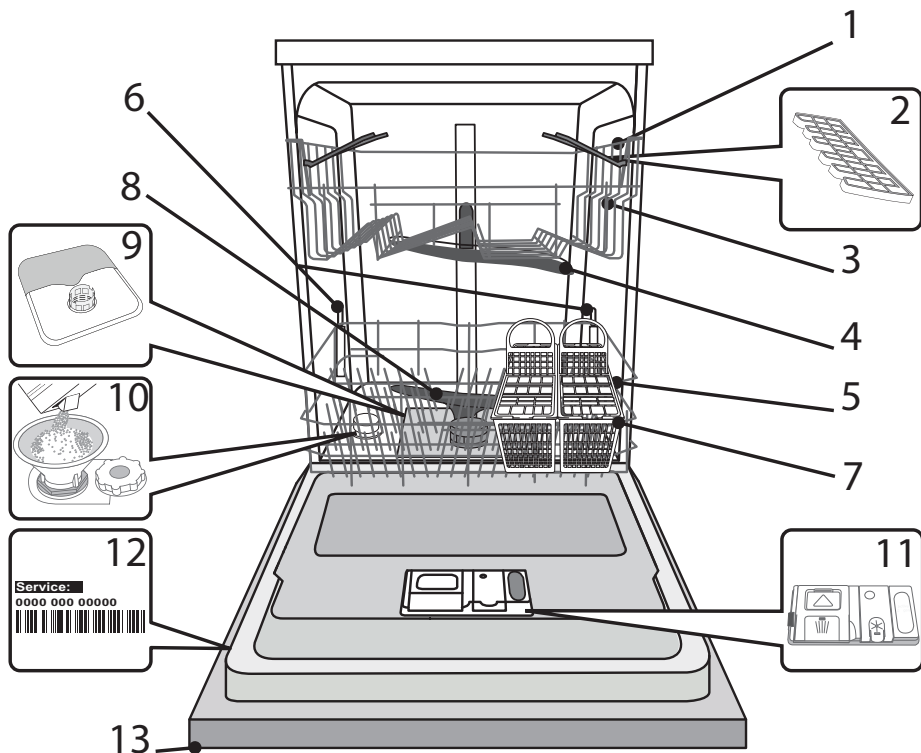

- | | |
|----------------------------------|--|
| 1. Bovenste rek | 8. Onderste sproeierarm |
| 2. Opvouwbare kleppen | 9. Filtersysteem |
| 3. Afsteller hoogte bovenste rek | 10. Zoutreservoir |
| 4. Bovenste sproeierarm | 11. Doseerbakjes vaatwasmiddel en glansspoelmiddel |
| 5. Onderste rek | 12. Typeplaatje |
| 6. Dynamic Clean steunen | 13. Bedieningspaneel |
| 7. Bestekkorf | |

BEDIENINGSPANEEL

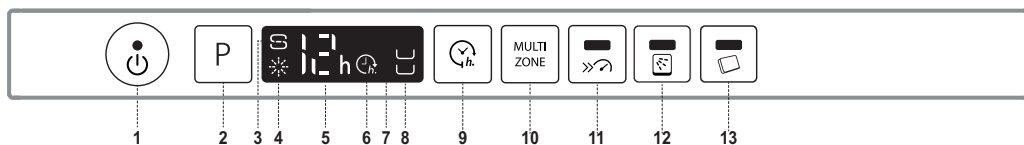

- | | |
|--|--|
| 1. Aan-Uit/Reset-toets met controlelampje | 8. Controlelampje Multizone |
| 2. Programmakeuzetoets | 9. Uitsteltoets |
| 3. Controlelampje zout bijvullen | 10. Toets Multizone |
| 4. Controlelampje bijvullen glansspoelmiddel | 11. Boosttoets met controlelampje |
| 5. Programmanummer en vertragingstijdindicator | 12. Toets Dynamic Clean met controlelampje |
| 6. Controlelampje uitstel | 13. Tablet (tab) toets met controlelampje |
| 7. Display | |

Eerste gebruik

ADVIES MET BETREKKING TOT HET EERSTE GEBRUIK

Verwijder na het installeren de stoppen uit de rekken en de elastische borgelementen uit het bovenste rek.

INSTELLINGEN WATERONTHARDER

Voor aanvang van het eerste wasprogramma de hardheid van het water uit de waterleiding instellen *HET ZOUTRESERVOIR BIJVULLEN*.

Vul eerst de wateronthardertank met water en voeg vervolgens ongeveer 1 kg zout toe. Het is een normaal verschijnsel dat er water uit stroomt.

Zodra deze procedure voltooid is voert u een programma zonder lading uit.

Het "Voorspoelen" programma alleen is **NIET** voldoende.

Achtergebleven zoutoplossing of zoutkorrels kunnen leiden tot ernstige corrosie waardoor de roestvrijstalen onderdelen onherstelbaar beschadigd worden.

Er wordt geen enkele garantie verleend in geval van klachten die hierop betrekking hebben.

Gebruik alleen zout dat speciaal voor afwasmachines is bestemd.

Wanneer het zout in de machine is gestrooid wordt het lampje **ZOUT BIJVULLEN** uitgeschakeld.

Als het zoutreservoir niet gevuld wordt, kunnen de waterverzachter en het verwarmingselement beschadigd raken.

ZOUT EN GLANSSPOELMIDDEL

Als u een multifunctioneel product gebruikt is het raadzaam om in ieder geval zout toe te voegen, vooral als het water hard of zeer hard is (volg de aanwijzingen op de verpakking).

Als u geen zout of glansspoelmiddel toevoegt zullen de controlelampjes ZOUT BIJVULLEN en GLANSSPOELMIDDEL BIJVULLEN blijven branden.

HET ZOUTRESERVOIR BIJVULLEN

Het gebruik van zout voorkomt de vorming van KALKAANSLAG op het vaatwerk en op de functionele onderdelen van de machine.

- Het is belangrijk dat het zoutreservoir nooit leeg is.
- Het is belangrijk dat de hardheid van het water wordt ingesteld.

Het zoutreservoir bevindt zich in het onderste deel van de afwasmachine (zie *BESCHRIJVING PROGRAMMA*) en moet worden gevuld wanneer het **controlelampje ZOUT BIJVULLEN**  in het bedieningspaneel brandt.

1. Verwijder het onderste rek en draai de dop van het reservoir los (linksom).
2. Doe het volgende enkel de eerste maal: vul het zoutreservoir met water.
3. Plaats de trechter (zie afbeelding) en vul het zoutreservoir tot aan de rand (ongeveer 1 kg); het is niet ongebruikelijk dat er een beetje water uit lekt.
4. Verwijder de trechter en veeg alle zoutresten weg van de opening.

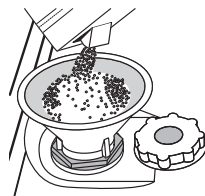

Zorg ervoor dat de dop strak is aangedraaid, zodat geen vaatwasmiddel in de container kan komen tijdens het wasprogramma (dit kan de waterontharder onherstelbaar beschadigen).

Wanneer u zout moet toevoegen, is u verplicht om de procedure helemaal uit te voeren alvorens de wascyclus te starten.

DE WATERHARDHEID INSTELLEN

Als u de waterontharder perfect wilt laten werken is het essentieel dat de instelling van de waterhardheid is gebaseerd op de werkelijke waterhardheid in uw huis. Deze informatie kan bij uw lokale waterleverancier worden opgevraagd.

De fabrieksinstelling is voor gemiddelde (3) waterhardheid.

- Het apparaat inschakelen door op de toets **AAN/UIT** te drukken.
- Het apparaat uitschakelen door op de toets **AAN/UIT** te drukken.
- De toets **P 5** seconden ingedrukt houden totdat u een piep hoort.
- Het apparaat inschakelen door op de toets **AAN/UIT** te drukken.
- Het huidige niveaunummer van de selectie en het controlelampje van het zout knipperen allebei.
- De toets **P** indrukken om het gewenste hardheidsniveau te selecteren (zie *TABEL WATERHARDHEID*).

Niveau		°dH Duitse graden	°fH Franse graden
1	Zacht	0 - 6	0 - 10
2	Gemiddeld	7 - 11	11 - 20
3	Gemiddeld	12 - 17	21 - 30
4	Hard	18 - 34	31 - 60
5	Zeer hard	35 - 50	61 - 90

- Het apparaat uitschakelen door op de toets **AAN/UIT** te drukken.

Instellen is voltooid!

Zodra deze procedure voltooid is voert u een programma zonder lading uit.

HET GLANSSPOELMIDDELRESERVOIR BIJ- VULLEN

Glansspoelmiddel maakt het DROGEN van de vaat gemakkelijker. Het glansspoelmiddelreservoir **A** moet worden gevuld wanneer het **controlelampje GLANSSPOELMIDDEL BIJVULLEN** ☼ op het bedieningspaneel brandt.

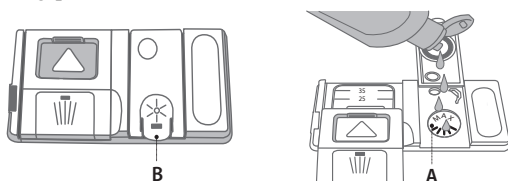

1. Open het doseerbakje **C** door de tab op het deksel in te drukken en omhoog te trekken.
2. Het glansspoelmiddel zorgvuldig inbrengen tot aan de maximum (110 ml) insteekgleuf van de vulruimte - voorkom morsen. Wanneer dit gebeurt het gemorste glansspoelmiddel onmiddellijk met een droge doek reinigen.
3. Om het te sluiten het deksel naar beneden drukken totdat u een klik hoort.

Het glansspoelmiddel NOOIT rechtstreeks in de kuip gieten.

DE DOSERING GLANSSPOELMIDDEL AAN- PASSEN

Als u niet volledig tevreden bent over de droogresultaten kunt u de gebruikte hoeveelheid glansspoelmiddel aanpassen.

- De afwasmachine inschakelen met de toets **AAN/UIT**.
- Uitschakelen met de toets **AAN/UIT**.
- Driemaal op de toets **P** drukken - er klinkt een pieptoon.
- Inschakelen met de toets **AAN/UIT**.
- Het huidige niveau nummer van de selectie en het controlelampje van het glansspoelmiddel knippen.
- De toets **P** indrukken om het niveau van het te leveren glansspoelmiddel te selecteren.
- Uitschakelen met de toets **AAN/UIT**

Instellen is voltooid!

Als het niveau van het glansspoelmiddel is ingesteld op NUL (ECO) zal geen glansspoelmiddel worden afgegeven. Het controlelampje LAAG GLANSSPOELMIDDEL zal niet branden als het glansspoelmiddel op is.

Er kan een maximum van 5 niveaus worden ingesteld, afhankelijk van het model afwasmachine. De fabrieksinstelling is specifiek voor het model.

Volg de bovenstaande instructies om te controleren of dat ook voor uw machine geldt.

- Als u blauwe strepen op het vaatwerk ziet stel dan een laag getal in (1-2).
- Als er druppels water of kalkaanslag op het vaatwerk zijn stel dan een hoog getal in (3-4).

HET VAATWASMIDDELDOSEERBAKJE VULLEN

Gebruik alleen vaatwasmiddel dat speciaal voor afwasmachines is bestemd.

GEBRUIK GEEN vloeibaar vaatwasmiddel.

Wanneer er teveel vaatwasmiddel wordt gebruikt kan het resultaat zijn dat er na het einde van de cyclus schuimresten in de machine achterblijven.

Voor de beste was- en droogresultaten wordt het gecombineerde gebruik van vaatwasmiddel, vloeibaar glansspoelmiddel en zout vereist.

Het is raadzaam om vaatwasmiddelen zonder fosfaten of chloor te gebruiken, aangezien deze producten schadelijk voor het milieu zijn.

Goede wasresultaten zijn ook afhankelijk van de juiste hoeveelheid vaatwasmiddel. Het overschrijden van de aangegeven hoeveelheid leidt niet tot een meer effectieve afwas en doet de milieuvervuiling toenemen.

De hoeveelheid kan aan de mate van vuilheid worden aangepast.

Gebruik bij normaal bevuilde stukken ongeveer 35 g (vaatwasmiddel in poedervorm) of 35 ml (vloeibaar vaatwasmiddel) en een extra theelepeltje vaatwasmiddel direct in de kuip. Als er tabletten worden gebruikt is één tablet voldoende.

Als het serviesgoed slechts licht bevuild is of als het voordat het in de afwasmachine wordt geplaatst met water is afgespoeld kan de hoeveelheid vaatwasmiddel dienovereenkomstig worden verminderd (minimaal 25 g/ml) door bijv. poeder/gel in de kuip over te slaan. Volg voor goede wasresultaten ook de instructies op het wasmiddelpak.

Neem voor verdere vragen contact op met de wasmiddelproducenten.

Druk om de vaatwasmiddeldoseerbakje te openen op toets **A. Het vaatwasmiddel alleen in het droge doseerbakje **B** invoeren.**

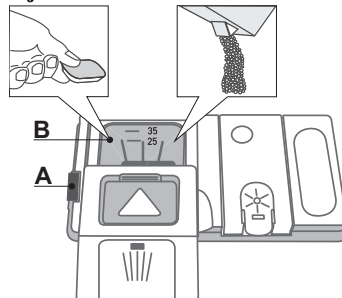













Plaats de hoeveelheid vaatwasmiddel voor voorspoelen direct in de kuip.

1. Raadpleeg bij het afmeten van het vaatwasmiddel de eerder vermelde informatie om de juiste hoeveelheid toe te voegen. In het doseerbakje **B** zijn er indicaties die helpen het vaatwasmiddel te doseren.
2. Verwijder de resten vaatwasmiddel van de randen van het doseerbakje en sluit het deksel totdat het klikt.
3. Sluit het deksel van het vaatwasmiddeldoseerbakje door het omhoog te trekken tot het sluitingsmechanisme is vastgezet.

Het vaatwasmiddeldoseerbakje opent automatisch op het juiste moment, volgens het programma.

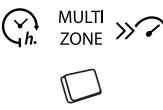
Bij gebruik van alles-in-één vaatwasmiddelen is het raadzaam om de toets **TABLET** te gebruiken, omdat het programma dan zodanig wordt aangepast dat de beste was- en droogresultaten worden bereikt.

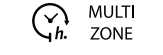
Programmatabel

Programma	Droogfase	Auto Door Opening	Beschikbare functies *)	Vaatwas-middel-bakje		Duur van wasprogramma (h:min) **)	Waterverbruik (liters/cyclus)	Energieverbruik (kWh/cyclus)
				Kuip	B			
1. Eco ECO 50°	✓	✓		✓	✓	3:10	9,5	0,93
2. Dynamic Sensor DYNAMIC SENSOR 50-60°	✓	✓		✓	✓	1:25 - 3:00	7,0 - 14,0	0,90 - 1,40
3. Professioneel  65°	✓	-		-	✓	2:27	16,5	1,70
4. Dagelijks  50°	✓	✓		-	✓	1:35	13,0	1,15
5. Fast 30' FAST 50°	-	-		-	✓	0:30	9,0	0,55
6. Fijn  45°	✓	-		-	✓	2:05	11,5	1,20
7. Voorspoelen  -	-	-		-	-	0:12	4,5	0,01
8. Dynamic Hygiene  65°	✓	-		-	✓	1:40	10,0	1,30

De gegevens van het ECO-programma worden gemeten onder laboratoriumomstandigheden, volgens de Europese norm EN 50242.

Voorbehandeling van het vaatwerk vóór de programma's is niet nodig.

*) Niet alle opties kunnen tegelijkertijd gebruikt worden.

**) De duur van het programma die op het scherm of in het boekje staat is een schatting, berekend onder normale omstandigheden. De werkelijke tijd is afhankelijk van vele factoren, zoals de temperatuur en de druk van het toevoerwater, de kamertemperatuur, hoeveelheid vaatwasmiddel, de hoeveelheid en soort lading, evenwicht van de lading, extra gekozen opties en de kalibratie van de sensor. De kalibratie van de sensor kan de duur van het programma met max. 20 min. verlengen.

BESCHRIJVING PROGRAMMA'S

Instructies over het selecteren van het wasprogramma.

ECO

Normaal vervuild serviesgoed. Standaardprogramma, het meest efficiënt met betrekking tot het gecombineerde energie- en waterverbruik.

DYNAMIC SENSOR

Voor normaal vervuilde vaat zonder opgedroogde etensresten. Meet de mate van vervuiling van het serviesgoed af en past het programma dienovereenkomstig aan. Wanneer de sensor de mate van vervuiling meet, verschijnt er een animatie in de display en wordt de cyclusduur aangepast.

PROFESSIONEEL

Aanbevolen programma voor sterk vervuild serviesgoed, met name geschikt voor pannen en koekenpannen (mag niet gebruikt worden voor kwetsbare stukken).

DAGELIJKS

Normaal vervuild serviesgoed. Dagelijkse cyclus, die een optimale reinigende werking in kortere tijd garandeert.

FAST 30'

Programma dat kan worden gebruikt voor licht vervuilde vaat zonder opgedroogde etensresten.

FIJN

Cyclus voor kwetsbare stukken, die gevoeliger zijn voor hoge temperaturen, bijvoorbeeld glazen en kopjes.

VOORSPOELEN

Servies dat later gewassen moet worden. Met dit programma wordt er geen vaatwasmiddel gebruikt.

DYNAMIC HYGIENE

Normaal of sterk vervuild serviesgoed, met extra antibacteriële spoeling.

Opmerkingen:

Merk op dat programma's zoals Fast het meest effectief zijn voor licht verontreinigd vaatwerk.

Om het verbruik nog verder te verlagen de afwasmachine alleen laten draaien wanneer deze vol is.

Opties en functies

OPTIES kunnen direct worden geselecteerd door het indrukken van de daarbij behorende toets (zie *BEDIENINGSPANEEL*).

Als een optie niet compatibel is met het geselecteerde programma (zie *PROGRAMMATABEL*) gaat de bijbehorende LED 3 keer snel knipperen en klinken er pieptonen. De optie wordt niet ingeschakeld.



BOOST

De boostoptie verkort de duur van de hoofdcycli met 25%-67%, maar verzekert een optimaal was- en droogniveau. Daarvoor is een water- en energieverbruik nodig dat vergelijkbaar is met dat van de normale volledige cyclus. De optie kan geselecteerd worden voor de programma's: Eco 50°, Dynamic Sensor 50-60°, Fijn 45°.



DYNAMIC CLEAN

Dankzij de extra krachtige stralen biedt deze functie een intensievere en krachtigere afwasprogramma op de betreffende plek in het onderste rek. Deze functie wordt aanbevolen voor het afwassen van pannen en ovenschalen. Druk op deze toets om DYNAMIC CLEAN te activeren (het controlelampje gaat branden).



TABLET (Tab)

Met deze instelling kan de prestatie van het programma geoptimaliseerd worden, aan de hand van het afwasmiddel dat gebruikt wordt. Druk op de toets TABLET (het controlelampje brandt) als u een gecombineerd product in tabletvorm gebruikt (spoelmiddel, zout en vaatwasmiddel in 1 dosis).

Als u poeder of vloeibaar afwasmiddel gebruikt moet deze optie worden uitgeschakeld.



UITSTEL

De starttijd van het programma kan worden uitgesteld voor een periode tussen 1 en 12 uur.

1. De UITSTEL-toets indrukken: het overeenkomstige symbool verschijnt op het display; telkens wanneer u de toets indrukt zal de tijd (1u, 2u, enz. tot max. 12 u) vanaf het begin van het geselecteerde wasprogramma worden verhoogd.
2. Selecteer het wasprogramma en sluit de deur: de timer begint met aftellen;
3. Wanneer deze tijd verstreken is wordt het controlelampje uitgeschakeld en begint het wasprogramma..

Druk op de UITSTEL-toets om de uitsteltijd aan te passen en een kortere periode te selecteren. Om het te wissen de toets herhaaldelijk indrukken totdat het controlelampje van de geselecteerde uitstelstart wordt uitgeschakeld.

Het wasprogramma wordt automatisch gestart zodra de deur gesloten is.

Wanneer er een wasprogramma is gestart kan de Uitstel-functie niet meer worden ingesteld.

MULTI ZONE

MULTIZONE

Als er niet veel vaatwerk is kan er een programma "halve lading" worden gebruikt, om water, elektriciteit en vaatwasmiddel te besparen.

Selecteer het programma en druk daarna op de MULTIZONE-toets: het symbool van het gekozen rek verschijnt op het display. Standaard wast het apparaat vaatwerk in alle rekken. Druk herhaaldelijk op deze toets om alleen in een bepaald rek af te wassen:



verschijnt op het display (alleen onderste rek)



verschijnt op het display (alleen bovenste rek)



verschijnt op het display (optie is uitgeschakeld en het apparaat wast het vaatwerk in alle rekken).

Vergeet niet om alleen het bovenste of onderste rek te laden en de hoeveelheid vaatwasmiddel dienovereenkomstig te verlagen.



BEDRIJFSCONTROLELAMPJE

Er wordt LED-licht op de vloer geprojecteerd om aan te geven dat de afwasmachine in bedrijf is. Er kan een van de volgende bedrijfsmodussen worden geselecteerd:

- a) Uitgeschakelde functie.
- b) Wanneer de cyclus begint gaat het licht een paar seconden aan, blijft tijdens de cyclus uit en knippert op het einde van de cyclus.
- c) Het licht blijft tijdens de cyclus branden en knippert op het einde van de cyclus (standaard modus).

Als de uitgestelde start was ingesteld gaat het licht voor de eerste paar seconden aan of voor de gehele duur van het aftellen, op basis van of de modus b) of c) was ingesteld.

Telkens wanneer de deur wordt geopend gaat het licht uit. Voor het selecteren van de gewenste modus de machine inschakelen, de toets **P** ingedrukt houden totdat een van de drie letters op het display verschijnt, de toets **P** indrukken totdat u de gewenste letter (of modus) bereikt, de toets **P** i.

Opmerking: Als Auto Door Opening actief is en de deur open, zal de werkingsindicator niet knipperen aan het einde van de cyclus.

Auto Door Opening

Auto Door Opening is een convectiedroogstelsysteem dat de deur tijdens/na de droogfase automatisch opent om elke dag voor buitengewone droogprestaties te zorgen. De deur wordt geopend bij een temperatuur die veilig is voor uw keukenmeubilair en wordt niet geopend als de optie DYNAMIC CLEAN of BOOST zijn ingeschakeld. Als extra bescherming tegen stoom wordt een speciaal ontworpen beschermingsfolie geleverd met de vaatwasser. Raadpleeg de INSTALLATIEGIDS om te zien hoe u de beschermingsfolie aanbrengt.

De *Auto Door Opening*-functie kan door de gebruiker als volgt worden uitgeschakeld:

1. Ga naar het software-menu van de afwasmachine door de knop **P** ingedrukt te houden (6 sec).
2. U bevindt zich eerst in het lichtregelingsmenu (raadpleeg de beschrijving van BEDRIJFSCONTROLELAMPJE). Als u niets wilt wijzigen, houd dan de knop **P** ingedrukt (houden totdat een van de twee letters op het display verschijnt).
3. U bent overgeschakeld naar het *Auto Door Opening*-bedieningsmenu. U kunt de status van de *Auto Door Opening*-functionaliteit wijzigen door op de knop **P** te drukken:

E – ingeschakeld **d** – uitgeschakeld

Om de wijziging te bevestigen en het bedieningsmenu te verlaten, houd de knop **P** ingedrukt (3 sec).

Rekken vullen

Verwijder alvorens de manden te laden alle voedselresten uit het serviesgoed en leeg de glazen. **Het serviesgoed hoeft niet tevoren onder stromend water afgespoeld te worden.**

Het serviesgoed zo rangschikken dat het stevig op zijn plaats staat en niet omslaat; rangschik de containers met de openingen naar beneden gericht en de holle/bolle onderdelen schuin geplaatst, waardoor het water elk oppervlak kan bereiken en vrij kan stromen.

Waarschuwing: zorg ervoor dat deksels, grepen, platen en koekenpannen de sproeierarmen niet belemmeren bij het draaien.

Plaats geen kleine voorwerpen in de bestekmand.

Erg vervuild vaatwerk en pannen moeten in de onderste mand worden geplaatst, omdat in deze ruimte de watersproeiers sterker zijn en hogere wasprestaties hebben.

Zorg ervoor dat na het laden van het apparaat de sproeierarmen vrij kunnen draaien.

BOVENSTE REK

Laden van kwetsbaar en licht vaatwerk: glazen, kopjes, schoteltjes, lage saladekommen.

Het bovenste rek heeft opklapbare steunen die in een verticale positie kunnen worden gebruikt bij het schikken van thee/dessertschoteltjes of in een lagere positie om kommen en schalen te laden.

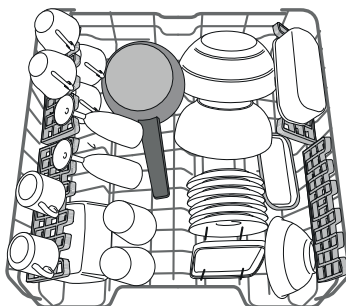

(laadvoorbeeld voor het bovenste rek)

DE HOOGTE VAN HET BOVENSTE REK AFSTELLEN

De hoogte van het bovenste rek kan worden afgesteld: hoge stand voor groot serviesgoed in de onderste mand en lage stand om optimaal gebruik te maken van de opklapbare steunen, door het creëren van meer ruimte naar boven en botsen met de items die in het onderste rek zijn geladen te voorkomen.

Het bovenste rek is uitgerust met een **hoogteversteller bovenste rek** (zie afbeelding, zonder op de hefboomen te hoeven drukken, opheffen door gewoon de zijkanten van het rek vast te houden, zodra het rek stabiel in de bovenste positie staat.

Voor herstellen naar de lagere positie op de hefboomen A aan de zijkanten van het rek drukken en de mand naar beneden verplaatsen.

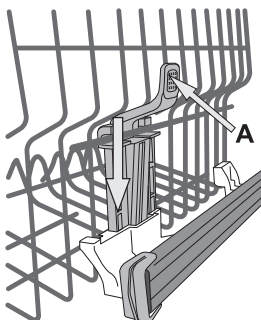

Het is raadzaam de hoogte van het rek niet aan te passen wanneer het is geladen.

NOOIT de mand slechts aan één kant verhogen of verlagen.

OPVOUWBARE KLEPPEN MET VERSTELBARE STAND

De opvouwbare kleppen aan de zijkant kunnen op drie verschillende hoogtes worden geplaatst, voor een optimale rangschikking van het serviesgoed in het rek.

Wijn glazen kunnen veilig in de opvouwbare kleppen worden geplaatst door de steel van elk glas in de overeenkomstige sleuven in te voeren.

Voor optimale droogresultaten de opvouwbare kleppen meer laten kantelen. Voor het wijzigen van de hellingshoek de opvouwbare klep optillen lichtjes schuiven en plaats deze zoals u wenst.

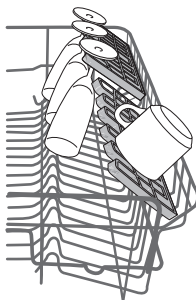

ONDERSTE REK

Voor potten, deksels, platen, saladekommen, bestek enz. Grote platen en deksels moeten idealiter aan de zijkanten worden geplaatst, om aanraking met de sproeierarmen te voorkomen.

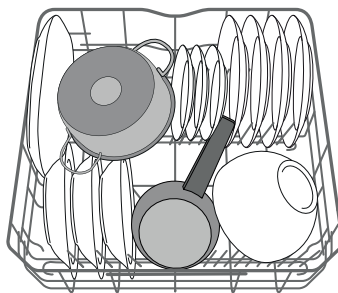

(laadvoorbeeld voor het onderste rek)

Het onderste rek heeft opklapbare steunen die in een verticale positie kunnen worden gebruikt bij het schikken van platen of in een horizontale positie (lager) om pannen en saladekommen te laden.

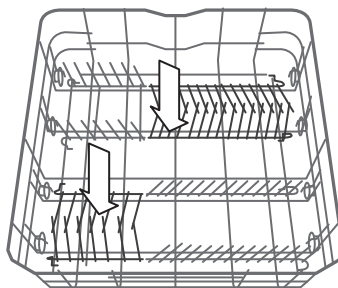

DYNAMIC CLEAN IN ONDERSTE REK

Dynamic Clean maakt gebruik van de speciale waterjets in de achterkant van de opening om de hoog vervuilde voorwerpen intensiever te wassen.

Activeer **DYNAMIC CLEAN** op het paneel tijdens het plaatsen van de pannen/ovenschalen tegenover het Dynamic Clean component.

Dynamic Clean gebruiken.

1. Pas het Dynamic Clean gebied (G) aan door de achterste bordenhouders omlaag te klappen om potten en pannen te laden.
2. Laad potten, pannen en schalen verticaal gekanteld in het Dynamic Clean gebied. Potten en pannen moeten naar de krachtige waterstralen toe gekanteld worden.

Het onderste rek heeft Dynamic Clean, een speciale uittrekbare steun aan de achterzijde van het rek, die kan worden gebruikt ter ondersteuning van koekenpannen of braadpannen in verticale positie, zodat ze minder ruimte in beslag nemen.

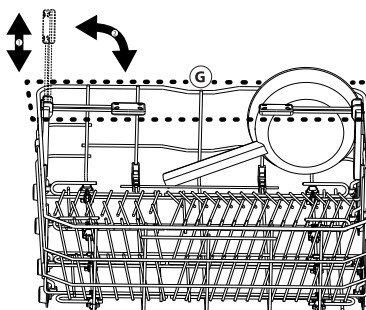
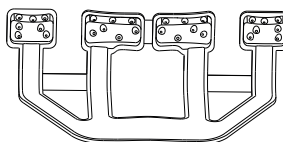

BESTEKMAND

De modulaire mand kan glijden, voor een optimale ruimte in het onderste rek. Het is uitgerust met rasters aan de bovenkant, om het bestek beter te kunnen rangschikken.

Messen en andere gebruiksvoorwerpen met scherpe randen moeten in de bestekmand worden gezet met de punten naar beneden gericht of horizontaal geplaatst in de opklapbare compartimenten op het bovenste rek.

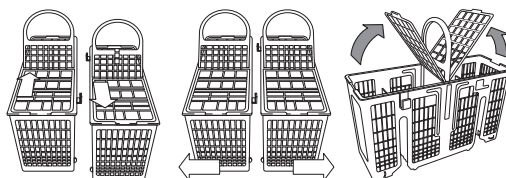

GLAZEN SERVIESGOED

Toegewijde accessoires om glazen met een lange steel veilig onder te brengen onderin de vaatwasmachine.

Reinigen & drogen is mogelijk omdat de glazen beter en stabiel(er) geplaatst worden.

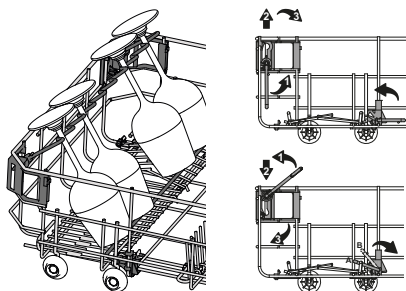

Dagelijks gebruik

- 1. WATERAANSLUITING CONTROLEREN**
Controleer of de vaatwasmachine is aangesloten op de waterleiding en of de kraan opengedraaid is.
- 2. DE AFWASMACHINE INSCHAKELEN**
Open de deur en druk op de toets AAN/UIT.
- 3. DE REKKEN VULLEN**
(zie *REKKEN VULLEN*)
- 4. HET VAATWASMIDDELMIDDELDOSEERBAKJE VULLEN**
(zie *PROGRAMMATABEL*).
- 5. HET PROGRAMMA KIEZEN EN DE CYCLUS AANPASSEN**
Selecteer het meest geschikte programma in overeenstemming met het soort serviesgoed en het niveau van vervuiling (zie *BESCHRIJVING PROGRAMMA*) door de **P**-toets in te drukken. Selecteer de gewenste opties (zie *OPTIES EN FUNCTIES*).
- 6. START**
Start de wascyclus door de deur te sluiten. Wanneer het programma start is er een piepton te horen.
- 7. EINDE VAN HET WASPROGRAMMA**
Het einde van het wasprogramma wordt aangegeven door pieptonen en doordat het wascyclusnummer op het display knippert. De deur openen en het apparaat uitschakelen door op de toets **AAN/UIT** te drukken.
Een paar minuten wachten voordat het serviesgoed wordt verwijderd - om brandwonden te voorkomen.
De rekken uitladen, te beginnen met het onderste rek.

De Dynamic Dry technologie geeft uitstekende droogresultaten dankzij een condensatieproces dat plaatsvindt in de binnenruimte van de afwasmachine. Deze technologie functioneert in alle programma's die een droogfase hebben - raadpleeg de Programmatafel om te zien of het programma dat u wilt kiezen deze fase heeft.

De machine wordt tijdens bepaalde langere periodes van inactiviteit automatisch uitgeschakeld, om het elektriciteitsverbruik te minimaliseren. Als het serviesgoed slechts licht bevuild is of als het voordat het in de afwasmachine wordt geplaatst met water is afgespoeld kan de hoeveelheid vaatwasmiddel dienovereenkomstig worden verminderd.

WIJZIGEN VAN EEN LOPEND PROGRAMMA

Als er een verkeerd programma was geselecteerd is kan het worden gewijzigd, mits het nog maar net begonnen is: open de deur (**kijk uit voor HETE stoom!**), houd de **AAN/UIT** toets ingedrukt, de machine wordt uitgeschakeld.
Schakel de machine weer in met de **AAN/UIT**-toets en selecteer het nieuwe wasprogramma en eventuele gewenste opties; start de cyclus door de deur te sluiten.

EXTRA SERVIESGOED TOEVOEGEN

Zonder de machine uit te schakelen de deur openen (kijk uit voor HETE stoom!) en het serviesgoed in de afwasmachine plaatsen. Sluit de deur en de cyclus zal starten vanaf het punt waar het onderbroken was.

ONGEWENSTE ONDERBREKINGEN

Als de deur tijdens het wasprogramma wordt geopend of als er een stroomstoring is wordt het wasprogramma gestopt. Het start opnieuw vanaf het punt waarop het werd onderbroken, zodra de deur is gesloten of de stroomvoorziening is hersteld.

Adviezen

ONGESCHIKT SERVIESGOED

- Houten servies en bestek.
- Kwetsbare gedecoreerde glazen, artistiek handwerk en antiek serviesgoed. Hun decoraties zijn hier niet tegen bestand.
- Delen van synthetisch materiaal die niet bestand zijn tegen hoge temperaturen.
- Koperen en tinnen serviesgoed.
- Serviesgoed bevuild met as, was, smeervet of inkt.

De kleuren van glasdecoraties en aluminium/zilveren stukken kunnen wijzigen en vervagen tijdens het wasproces.

Sommige soorten glas (bv. kristallen voorwerpen) kunnen na een aantal wascyclussen ook dof worden.

Onderhoud en reiniging

LET OP: Koppel het apparaat altijd los tijdens het reinigen en bij het uitvoeren van onderhoudswerkzaamheden. Gebruik geen brandbare vloeistoffen om de machine schoon te maken.

DE AFWASMACHINE SCHOONMAKEN

Alle aanslag op de binnenkant van het apparaat kunnen worden verwijderd met een doek die is bevochtigd met water en een beetje azijn. De externe oppervlakken van de machine en het bedieningspaneel kunnen met een niet-schurende doek, bevochtigd met water worden gereinigd. Gebruik geen oplosmiddelen of schuurmiddelen.



VOORKOMEN VAN ONAANGENAME GEUREN

Houd de deur van het apparaat altijd open, om te voorkomen dat er vocht wordt gevormd dat niet uit de machine kan.

Reinig de afdichtingen rond de deur en de wasmiddel-doseerbakjes regelmatig met een vochtige spons. Dit zal voorkomen dat er voedsel in de afdichtingen blijft zitten, de belangrijkste oorzaak achter het vormen van onaangename geuren.

SCHADE AAN GLASWERK EN SERVIESGOED

- Gebruik alleen glas en porselein waarvan de fabrikant garandeert dat het veilig is voor de afwasmachine.
- Gebruik een zacht vaatwasmiddel dat geschikt is voor serviesgoed, om witte strepen op gebruikt glas te vermijden.
- Haal glazen en bestek uit de afwasmachine zodra het wasprogramma afgelopen is.

HYGIËNE

Om te voorkomen dat zich geur en afzetting ophoopt in de afwasmachine moet u ten minste één per maand een programma met hoge temperatuur laten draaien. Gebruik een theelepel vaatwasmiddel en laat het apparaat zonder lading draaien.

DE WATERTOEVOSLANS CONTROLEREN

Controleer de toevoerslang regelmatig op barsten of scheuren. Als deze beschadigd is vervangen door een nieuwe slang, te verkrijgen via onze Consumentenservice of uw gespecialiseerde dealer.

Afhankelijk van het type slang:

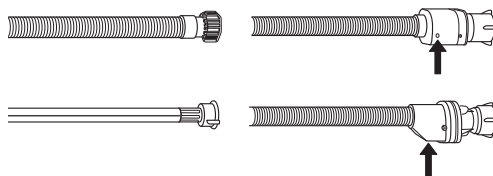

Als de toevoerslang een doorzichtige coating heeft, regelmatig controleren of de kleur plaatselijk wordt geïntensiveerd. Zo ja, is de slang wellicht lek en moet worden vervangen.

Voor waterstopslangen: controleer het kleine veiligheidsklepinspectievenster. (zie pijl). Als het rood is werd de waterstopfunctie in gang gezet en moet de slang door een nieuwe worden vervangen.

Om deze slang los te schroeven op de ontspanknop drukken, terwijl de slang wordt losgeschroefd.

HET FILTERSISTEEM REINIGEN

Reinig het filtersysteem regelmatig, zodat de filters niet verstopten en het afvalwater correct weg stroomt.

Het filtersysteem bestaat uit drie filters die voedselresten uit het afwaswater verwijderen en vervolgens het water opnieuw laten circuleren: houd ze goed schoon, voor de beste wasresultaten.

De afwasmachine mag niet worden gebruikt zonder filters of als het filter is losgeraakt.

Controleer het filtersysteem na meerdere wasbeurten en reinig het eventueel grondig onder stromend water, met een niet-metalen borstel en volgens de onderstaande instructies:

1. Draai het cilindrische filter **A** linksom en trek het uit (Afb. 1).
2. Verwijder het houderfilter **B** door licht op de zijkleppen te drukken (Afb. 2).
3. Schuif de roestvrij stalen plaat filter **C** er uit (Afb. 3).
4. Inspecteer de sifon en verwijder eventuele voedselresten. **VERWIJDER NOOIT** de pompbescherming van het wasprogramma (zwart detail) (Afb. 4)

Na het schoonmaken van het filter het filtersysteem opnieuw plaatsen en goed op zijn plaats zetten; dit is essentieel voor het behoud van de efficiënte werking van de afwasmachine.

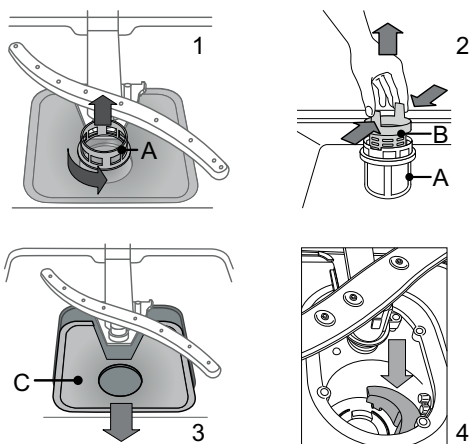

DE SPROEIERARMEN REINIGEN

Af en toe kunnen er voedselresten op de sproeierarmen vastzitten en worden de openingen voor het water sproeien geblokkeerd. Het is daarom raadzaam dat u de armen van tijd tot tijd controleert en ze met een kleine niet-metalen borstel schoonmaakt.

Voor het verwijderen van de bovenste sproeierarm de kunststof borgring linksom draaien. De bovenste sproeierarm moet worden vervangen, zodat de zijde met het grotere aantal openingen naar boven is gericht.

De onderste sproeierarm kan worden verwijderd door het omhoog te trekken.

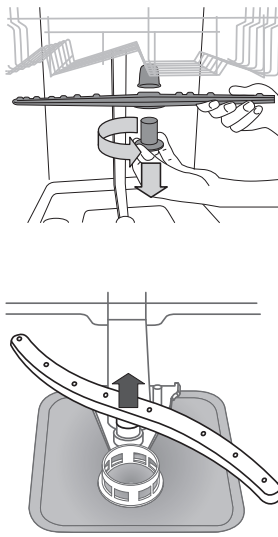

DE TOEVOERSLANG REINIGEN

Als de waterslangen nieuw zijn of een langere periode niet zijn gebruikt laat dan, voordat de benodigde aansluitingen worden uitgevoerd, het water lopen, om ervoor te zorgen het helder is en vrij van onzuiverheden. Als deze voorzorgsmaatregel niet wordt genomen kan de waterinlaat geblokkeerd worden en kan de afwasmachine beschadigd raken.

Probleemoplossing

Uw afwasmachine werkt mogelijk niet goed.

Controleer of het probleem opgelost kan worden door de onderstaande lijst na te lopen voordat u contact opneemt met het servicecenter.

PROBLEMEN	MOGELIJKE OORZAKEN	OPLOSSINGEN
De afwasmachine start niet of reageert niet op opdrachten.	Het apparaat is niet goed aangesloten.	Steek de stekker in het stopcontact.
	Stroomuitval.	De afwasmachine start automatisch wanneer er weer stroom is.
	De deur van de afwasmachine is niet goed gesloten.	De deur krachtig aanduwen totdat u de <i>klik</i> hoort.
	Het reageert niet op opdrachten.	Het toestel uitschakelen door de knop AAN/UIT in te drukken, na ongeveer een minuut weer inschakelen en het programma resetten.
De deur wordt niet vergrendeld.	Rekken zitten niet vast aan het einde.	Controleer of de rekken aan het einde vast zitten.
	Het deurslot is niet vergrendeld.	De deur krachtig aanduwen totdat u het <i>klak</i> geluid hoort.
De afwasmachine pompt niet af.	Het wasprogramma is nog niet klaar.	Wacht totdat het wasprogramma klaar is.
	Er zit een knik in de afvoerslang.	Controleer of er geen knik zit in de afvoerslang (<i>zie Installatiegids</i>).
	De pijp van de gootsteenafvoer is geblokkeerd.	Reinig de pijp van de gootsteenafvoer.
	Het filter is verstopt met voedselresten	Reinig het filter (<i>zie HET FILTERSYSTEEM REINIGEN</i>).
De afwasmachine maakt veel lawaai.	Het vaatwerk rammelt tegen elkaar.	Rangschik het serviesgoed goed (<i>zie REKKEN VULLEN</i>).
	Er is een bovenmatige hoeveelheid schuim geproduceerd.	Het vaatwasmiddel is niet goed afgemeten of het is niet geschikt voor gebruik in afwasmachines (<i>zie REKKEN VULLEN</i>). De afwasmachine resetten door op de toets AFVOER te drukken (<i>zie OPTIES EN FUNCTIES</i>) en een nieuw programma zonder vaatwasmiddel laten lopen.
Het vaatwerk is niet droog.	Het geselecteerde programma heeft geen droogfase.	Controleer in de programmatabel of het geselecteerde programma een droogfase heeft.
	Het glansspoelmiddel is op of de resolutie is niet voldoende.	Voeg het glansspoelmiddel toe of stel hogere doseringen af (<i>zie HET GLANSSPOELMIDDELRESERVOIR BIJVULLEN</i>).
	Het vaatwerk heeft een antiaanbaklaag of is van kunststof.	Een paar druppels water is normaal (<i>zie ADVIEZEN</i>).

PROBLEMEN	MOGELIJKE OORZAKEN	OPLOSSINGEN
Het vaatwerk is niet schoon.	Het serviesgoed is niet goed gerangschikt.	Rangschik het serviesgoed goed (<i>zie REKKEN VULLEN</i>).
	De sproeierarmen kunnen niet vrij draaien, ze worden door het vaatwerk belemmerd.	Rangschik het serviesgoed goed (<i>zie REKKEN VULLEN</i>).
	Het wasprogramma is te zacht en/of de efficiëntie van het afwasmiddel is laag.	Selecteer een geschikt wasprogramma (<i>zie PROGRAMMATABEL</i>).
	Er is een bovenmatige hoeveelheid schuim geproduceerd. (<i>zie CONSUMENTENSERVICE</i>)	Het vaatwasmiddel is niet goed afgemeten of het is niet geschikt voor gebruik in afwasmachines (<i>zie REKKEN VULLEN</i>). De afwasmachine resetten door op de toets AFVOER te drukken (<i>zie OPTIES EN FUNCTIES</i>) en een nieuw programma zonder vaatwasmiddel laten lopen.
	De dop op het glansspoelmiddelcompartiment is niet correct afgesloten.	Zorg ervoor dat de dop van het glansspoelmiddelbakje is gesloten.
	Het filter is bevuild of verstopt.	Reinig het filtersysteem (<i>zie Onderhoud en reiniging</i>).
	Er is geen zout.	Vul het zoutreservoir (<i>zie HET ZOUTRESERVOIR BIJVULLEN</i>).
De afwasmachine vult zich niet met water.	Geen water in de watertoevoer of de kraan is gesloten.	Zorg ervoor dat er water in de watertoevoer komt of dat de kraan loopt.
	Er zit een knik in de toevoerslang.	Controleer of er geen knik in de afvoerslang zit (<i>zie INSTALLATIE</i>) de afwasmachine herprogrammeren en rebooten.
	De zeef in de watertoevoerslang is verstopt; het moet gereinigd worden	Na het controleren en reinigen, de afwasmachine uitschakelen en inschakelen en een nieuw programma starten.
Het vaatwerk en het glaswerk vertoont calcinatie of een witachtige film.	Het zoutniveau is te laag.	Vul het zoutreservoir (<i>zie HET ZOUTRESERVOIR BIJVULLEN</i>).
	De aanpassing van de waterhardheid is niet voldoende.	Hiermee verhoogt u de waarden (<i>Zie Tabel Waterhardheid</i>).
	De dop van het zoutreservoir is niet goed gesloten.	Controleer of de dop van het zoutreservoir goed is gesloten.
	Het glansspoelmiddel is opgebruikt of de dosering is onvoldoende.	Het glansspoelmiddel toevoegen of hogere doseringen toepassen.
Het vaatwerk en het glas hebben blauwe strepen of een blauwachtige tint.	De dosering van glansspoelmiddel is te hoog.	Pas de doseringsaantallen hieronder aan.

Klantenservice

CONTACT OPNEMEN MET DE CONSUMENTENSERVICE

Wanneer u contact opneemt met de consumentenservice moet u de codes vermelden die staan aangegeven op het typeplaatje aan de linker- of rechterkant in de deur van de afwasmachine.

Het telefoonnummer dat wordt vermeld in het Garantieboekje of op de website: **www.kitchenaid.eu**

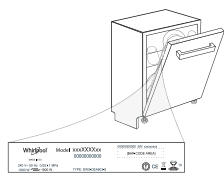

TECHNISCH GEGEVENSBLAD

De technische gegevens over het energieverbruik kunnen worden gedownload van de website **docs.kitchenaid.eu**



FOR THE WAY IT'S MADE.

Gedrukt in Italië
11/18

400011325626

NL