



(lásd az opciók leírását jobbra)

PROGRAMVÁLASZTÓ GOMB
Nyomja meg (többször egymás után) a „P” gombot, amíg meg nem jelenik a kívánt program száma a kijelzőn (P1...Px) – lásd a lenti Programtáblázatot.

INDÍTÁS/FOLYTATÁS GOMB
Nyomja meg ezt a gombot a kiválasztott program elindításához: a jelzőfény kigyullad, és a program végén kialszik. Amikor az ajtót kinyitják egy mosogatási ciklus alatt, a ciklus átmenetileg szünetel: a Start jelzőfény villog. A ciklus folytatásához nyomja meg a Start gombot, és zárja be az ajtót 3 másodpercen belül.

TÖRLÉS/KI GOMB
Nyomja meg ezt a gombot kezelőlap kikapcsolásához. Ha program futása közben nyomja meg, ezzel törli a folyamatban lévő programot, a gép pedig 1 percig leeresztí a vizet (0:01 látható a kijelzőn).
A mosogatógépet kikapcsolt állapotában megnyomva leereszt minden folvadékot a mosogatógépből (1 perces folyamat).

A KÉSZÜLÉK ELSŐ ALKALOMMAL TÖRTÉNŐ HASZNÁLATA ELŐTT OLVASSA EL FIGYELMESEN A JELEN GYORS ATTEKINTŐ ÚTMUTATÓT ÉS A SZERELÉSI ÚTMUTATÓT!

A MOSOGATÓGÉP KEZELŐLAPJA A TÖRLÉS/KI GOMB KIVÉTELÉVEL BÁRMELY GOMB MEGNYOMÁSÁRA AKTÍVÁLÓDIK. AZ ENERGIATAKARÉKOSSÁG ÉRDEKÉBEN A KEZELŐLAP 30 MÁSODPERC ELTELTEVEL AUTOMATIKUSAN INAKTÍV LESZ, HA SEMMILYEN CIKLUST NEM INDÍTOTTAK EL.

Az opciók és a kijelző ismertetése

SŐ JELZŐFÉNY
Amikor világít (a ciklus végén), a sőtartályt fel kell tölteni.

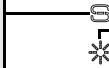

ÖBLÍTŐSZER JELZŐFÉNY
Amikor világít (a ciklus végén), az öblítőszer-adagolót fel kell tölteni.

MOSOGATÁSI IDŐ KIJELZÉSE
Jelzi a ciklus időtartamát és a hátralévő időt (ó:perc). Ha a „Késleltetett indítás” ki van választva, a program indításáig hátralévő időt jelzi (0:00); 1 órán belül (0:perc).
Ha az „Fx Ey” üzenetek jelennek meg a kijelzőn, lapozza fel a „Mi a teendő, ha...” c. fejezetet a 6. oldalon.

Programtáblázat				Mosogatószer	Fogyasztás			Szárítási fázis
Programok	Választható beállítások	Töltési ajánlások	Liter		kWh	Perc ¹⁾		
P1	6 th Érzékelő 40–70 °C	Késleltetés Többzónás	Ajánlott program rutin mosogatáshoz, rászáradt ételmaradékokkal (pl. EN 50242).	X	7-14	1,00-1,65	80-165	Tele
P2	Előmosogatás hideg	Késleltetés Többzónás	Később elmosogatóandó edények.	-	4,0	0,03	14	NEM
P3	Törékeny 40 °C	Késleltetés Többzónás	Enyhe szennyeződés, például poharak és csészék.	X	10,0	0,85	100	Enyhe
P4	Gyors 45 °C	Késleltetés Többzónás	Enyhén szennyezett edények, rászáradt ételmaradékok nélkül.	X	11,0	0,80	30	NEM
P5	eco Eco ²⁾ 50 °C	Késleltetés Többzónás	Normál mértékben szennyezett edények. Energiatakarékos program.	X	9,5	1,03	185	Tele
P6	Gyors napi 60 °C	Késleltetés Többzónás	Normál mértékben szennyezett edények.	X	10,0	1,30	80	Tele
P7	Gőz	Késleltetés Többzónás	Gőzisztítást magában foglaló program az erősen szennyezett edények, fűzékak és lábasok tisztítására. Nincs szükség áztatásra vagy kézi előmosogatóra.	X	14,0	1,70	180	Tele
P8	Higiénikus ³⁾	Késleltetés Többzónás	Átlagosan vagy erősen szennyezett edényekhez, kiegészítő antibakteriális öblítéssel. A program megszakítása (pl. a gép ajtajának kinyitása) csökkenti a kórokozók elpusztításának esélyét.	X	13,0	1,50	118	Tele

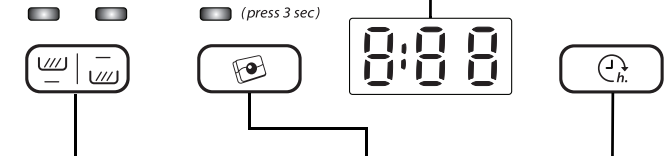

TÖBBZÓNÁS
A funkció segítségével kiválaszthatja a kívánt mosogatási zónát. Nyomja meg a gombot (ismétellen) a mosogatási zónák kiválasztásához:

- mindkét kosár
- csak az alsó kosár
- csak felső kosár
- a jelzőfény kigyullad

TABLETTABEÁLLÍTÁS
Ez a beállítás lehetővé teszi a ciklus teljesítményének optimalizálását a használt mosogatószer típusának megfelelően. Nyomja meg a Tabletta gombot 3 másodpercig (amíg a jelzőfény ki nem gyullad), ha tableta formájú kombinált mosogatószert használ (öblítőszer, só és mosogatószer egy dózisban). Ha mosogatóport vagy folyékony mosogatószert használ, a kezelőpanelen a Tabletta jelzőfény nem világíthat.

KÉSELTETETT INDÍTÁS GOMB
Nyomja meg a gombot (ismétellen) a programindítás késleltetéséhez. 1 és 24 óra közötti időtartam állítható be. A gomb minden egyes megnyomására a késleltetett indítás egy órával növekszik, 24 óra után pedig újraindul 0-ról. Ezután nyomja meg a START gombot. A mosogatógépet a beállított idő elteltével elindul.

1) Az EN 50242 sz. európai szabvánnyal összhangban, normál körülmények között (kiegészítő opciók nélkül) elért programadatok, amelyek a körülmények függvényében változhatnak. Szenzorprogramoknál akár 20 perces eltérés is lehet a készülék automatikus kalibrálási rendszere miatt.
2) Referenciaprogram az energiaticskéhez az EN 50242 sz. szabvány előírásaival összhangban. – Megjegyzés a bevizsgáló intézetek számára: Az EN/Szabvány szerinti töltési összehasonlító tesztre és egyéb tesztekre vonatkozó adatokért lépjen kapcsolatba a következőkkel: „nk_customer@whirlpool.com”.
3) Az antibakteriális hatás bevizsgálását az Institut Pasteur (Lille, Franciaország) végezte a 2001. novemberi NF EN 13697 sz. szabvány alapján.

5019 396 03758

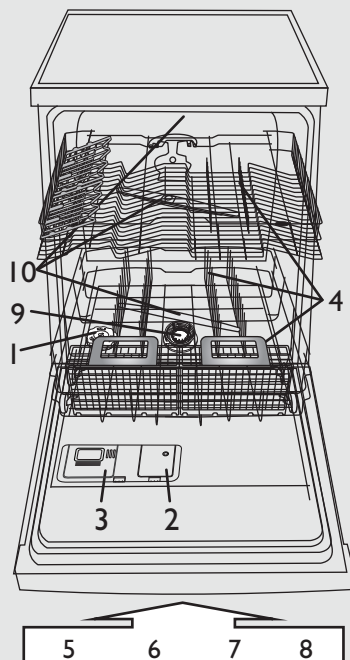

A vízkeménységet csak az első mosogatás előtt kell beállítani, illetve, ha a vízkeménység megváltozott.

i A vízkeménység szintjét gyárilag közepesen kemény vízre van beállítva (4. szint).

! Még ha a só funkciót tartalmazó tablettákat használ, akkor is kell regenerálósót betölteni, mivel az ilyen mosogatószer nem elég hatékony a kemény víz meglágyítására.

! **Első használatkor a sótartályt a vízkeménységi foktól függetlenül fel kell tölteni** (lásd a leírást az 1. lépés: „Napi ellenőrzés” alatt).

- Nyomja le egyszerre a **PROGRAMVÁLASZTÓ** gombot és a **TÖRLÉS/KI** gombot legalább 3 másodpercig.
- Az aktuális vízkeménységi beállítás lesz látható a kijelzőn.
- Nyomja meg a **PROGRAMVÁLASZTÓ** gombot a beállítás növeléséhez. Az értéktartomány 1-től 7-ig terjed (amikor elérte a 7. szintet, a Start gomb következő megnyomására a beállítási szint visszatér az 1-re).
- Várjon 30 másodpercet (a kezelőlap kikapcsol), vagy nyomja meg a **Start/Folytatás** gombot a beállítás mentéséhez.

1. Kérdezze meg a vízszolgáltató társaságtól a vízkeménység értékét...				2. ...adja meg ezt az értéket a mosogatógépnak	A mosogatószer-használatra vonatkozó ajánlások	
Német keménységi fok °dH	Francia keménységi fok °fH	Angol keménységi fok °eH	Vízkeménységi szint	A kijelzőn látható érték	Gél vagy por (öblítőszer és só)	Tabletták
0 - 5	0 - 9	0 - 6,3	Lágy	1	menjen az 1. lépéshez (lásd „Napi ellenőrzés”)	ha a víz KEMÉNY , több sót kell hozzáadnia (menjen az 1. lépésre, lásd „Napi ellenőrzés”)
6 - 10	10 - 18	7 - 12,6	Közepes	2		
11 - 15	19 - 27	13,3 - 18,9	Átlagos	3		
16 - 21	28 - 37	19,6 - 25,9	Közepes-kemény	4		
22 - 28	38 - 50	26,6 - 35	Kemény	5		
29 - 35	51 - 63	35,7 - 44,1	Nagyon kemény	6		
36 - 50	64 - 90	44,8 - 62,4	Rendkívül kemény	7		

A sótartály feltöltése – A vízkő feloldása (nem szükséges, ha a vízkeménységi szint beállítása „lágy”!) Napi ellenőrzés

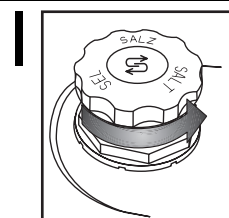

Optikai kijelző (a modelltől függően). Csavarja le a kupakot.

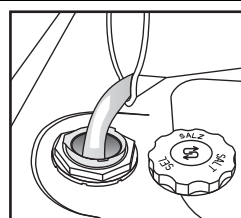

Csak az első mosogatás előtt töltsön a sótartályba vizet.

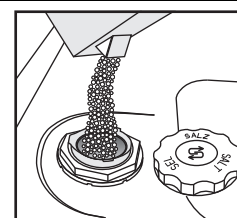

Töltsön be sót (soha ne töltsön be mosogatószert!) Min. 0,8 kg/max. 1 kg

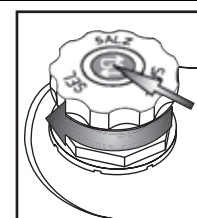

Csavarja rá a kupakot. A kupak körül lévő sómaradványokat el kell távolítani. Egy sótartályoknál a kupakba be van építve egy szintjelző (lásd alább az ellenőrzés módját).

- 1 – sótartály
- 2 – öblítőszer-adagoló
- 3 – mosogatószer-adagoló
- 4 – kosárrendszer
- 5,6,7,8 – a kezelőpanelen elérhető funkciók
- 9 – szűrők
- 10 – szórókarok

! **Só rátöltésekor azonnal indítson el egy mosogatóprogramot** (az „Előmosás” önmagában nem elég). A kiömlő sós oldat vagy sószemek mély korróziót okozhatnak, és helyreállíthatatlanul károsíthatják az inox acél részeket. Ilyen esetre vonatkozó reklamációnál nem nyújtunk semmiféle garanciát.

(a modelltől függően)

Só jelzőfény a kezelőpanelen

i Előfordulhat, hogy néhány mosogatási ciklus végén a sószint jelzőfénye tovább világít. Ha a vízkeménység a (lágy) kategóriába esik, ne használjon sót.

Só jelzőfény a sótartály kupakján

▶ S A jelzőfény akkor gyullad ki, amikor a **SÓ UTÁNTÖLTÉSÉRE VAN SZÜKSÉG**.

▶ zöld: OK. világos: **KELL BETÖLTENI**

Öblítőszer betöltése (tabletták használatakor nem szükséges). Az öblítőszer mennyiségének beállítása

Napi ellenőrzés

2

Optikai kijelző

Szükség esetén nyissa fel a B fedelet (nyomja meg a kijelölt gombot).

Töltsön be **öblítőszer**t a max. vonalig ~150 ml

Az öblítőszer mennyiségét az alkalmazott mosogatószer szerint kell meghatározni. Minél alacsonyabb a beállítás, annál kevesebb öblítőszer kerül beadagolásra (gyári beállítás: 4. állás.)
A B fedél felnyitásához nyomja meg a gombot. Egy érmével vagy hasonló tárggyal forgassa el a nyilat a kívánt állásba. Az öblítőszer beállításának módosítását követően csukja vissza a fedelet.

CLICK!

(a modelltől függően)

Öblítőszer jelzőfény a kezelőlapon

Ellenőrizze az öblítőszer jelzőfényét, hogy milyen a feltöltési szint az adagolóban.

A jelzőfény akkor gyullad ki, amikor az **ÖBLÍTŐSZER UTÁNTÖLTÉSÉRE VAN SZÜKSÉG.**

Öblítőszer jelzőfény az adagolón

sötét: OK. világos: KELL BETÖLTENI

! Csak mosogatógépekhez használható öblítőszeret alkalmazzon. Ha véletlenül kifolyik az öblítőszer, akkor azt **azonnal** törölje le. Így elkerülheti túlzott mértékű habképződést, ami a készülék hibás működését okozhatja.

i Az edények csíkosak: csökkentse az öblítőszer mennyiségét úgy, hogy a tárcsát egy alacsonyabb állásba (1-3) forgatja. Ha az edények szárítása nem tökéletes növelje az öblítőszer mennyiségét úgy, hogy a tárcsát egy magasabb állásba (5-6) forgatja. A műanyag edények nehezebben száradnak meg, a helyzet akkor sem javul, ha magasabb pozíciót állít be.

i Lehetséges, hogy az öblítőszeret tartalmazó mosogatószernek csak hosszabb programnál van megfelelő hatásuk. Rövid programoknál mosogatószer-maradvány jelentkezhethet (ha szükséges, használjon mosogatóport). Az öblítőszeret tartalmazó mosogatószer sokszor túl sok habot képeznek.

Mosogatószer betöltése – Csak kifejezetten mosogatógépek számára készült mosogatószereket használjon, a gyártó ajánlásaival összhangban.

Napi használat

3

Nyissa fel az A fedelet (nyomja meg a jelölt gombot).

Mosogatószer behelyezése: **Tabletta/por/folyékony mosogatószer** a nagy rekeszbe.
Kérjük, ellenőrizze a mosogatószer gyártójának ajánlását a mosogatószer csomagolásán.

A megjelölt bordákat megnyomva zárja a fedelet.

Egy ciklushoz csak egy tablettát használjon, és azt mindig a mosogatószer-adagolóba helyezze.
Mindenféle tablettát használható, de a 2 az 1-ben típus esetén só betöltése kötelező.
Néhány tablettatípus nem tud teljesen feloldódni a rövid programok során (Gyors, Törékeny, Kézi mosás); a tablettát az edénytartó aljába helyezve elősegítheti az oldódást és a mosogatóást.

CLICK!

FELSŐ KOSÁR - a modelltől függően

4

A – Allítható lapok (2 vagy 4): vízszintes pozícióban csészékhez/hosszú edényekhez/talpas poharakhoz.

C – Evőeszközkosár: a felső kosárba lehet helyezni, amikor a „Féltöltet/Több zóna” opció ki van választva. A **rácsot (F)** el kell távolítani.

A kosarak bepakolása

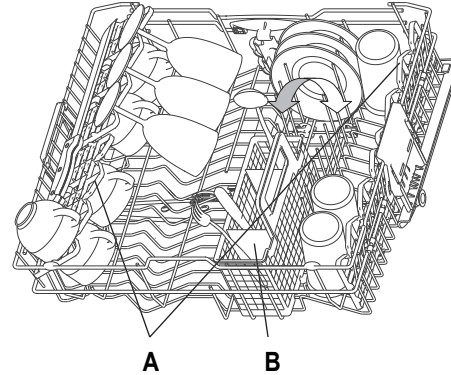
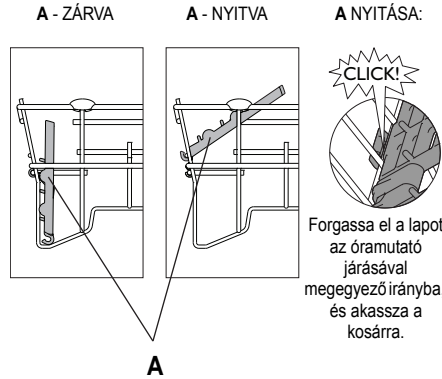

A felső kosár magasságának beállítása (ha van).

Hasznos lehet a felső kosár felemelése, hogy több hely legyen az alsó kosárban, vagy a leeresztése, hogy hosszú talpú poharakat lehessen betölteni.
– Fogja meg és vegye ki a két oldalsó kart (**C**) (ugyanazon a szinten kell lenniük), és emelje fel vagy engedje le a felső kosarat.

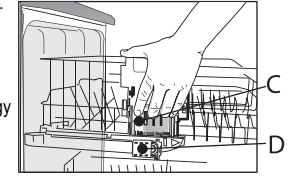

A felső kosár eltávolítása (ha rendelkezésre áll)

Hasznos lehet eltávolítani a felső kosarat, hogy a nagy darabokat bepakolja az alsó kosárba.

– Nyissa ki a két rögzítőelemet (**D**) a felső kosár kivételéhez (amikor a felső kosár a helyén van, a rögzítőelemeknek zárva kell lenniük).

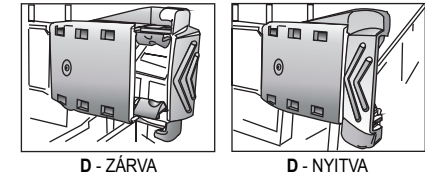

ALSÓ KOSÁR – a modelltől függően

E – Evőeszközkosár.

F - Rács: segít elkülönítve tartani az evőeszközöket a jobb mosogatási teljesítmény érdekében.

G - Függőleges tányértartók: fazekak behelyezése érdekében lehajthatók.

H – Oldalsó tartó összecusukható lapokkal (ha van): a polcokat hosszú eszközök vagy csészék tárolására használhatjuk.

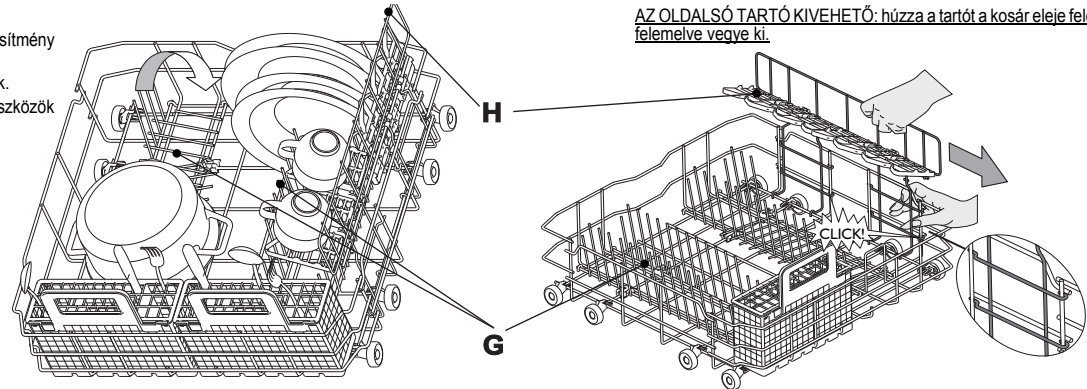
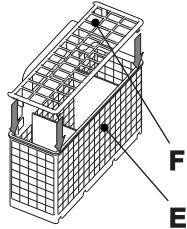

AZ OLDALSÓ TARTÓ KIVEHETŐ: húzza a tartót a kosár eleje felé, és felemelve vegye ki.

5



Az edényeket úgy helyezze el, hogy az edényüregekben ne maradjon víz, és a szűrőkarok szabadon foroghassanak. Kizárólag mosogatógépben való tisztításra alkalmas edényeket szabad a készülékbe rakni. A mosogatógépben ne mosogasson fa-, alumínium-, ón-, ezüst- és mintás (nem mázas) edényeket. A kosarakban az edényeket (pl. tányérok, tálak, fazekak) megfelelő módon kell elhelyezni, hogy a víz lefolyhasson.

A készülék bekapcsolása: nyomja meg bármelyik gombot (a TÖRLÉS/Ki gomb kivételével) a kezelőlap bekapcsolásához és a programozás megkezdéséhez.

HU -4-

Program kiválasztása

6

Programok áttekintése

A programok maximális lehetséges számát a "Táblázat" c. fejezet mutatja be. A megfelelő programok a készülékére vonatkozóan megtalálhatók a kezelőlapon (1. oldal).



Válassza ki a programot a mellékelt programtáblázatnak megfelelően (1. oldal).
A program időtartama a lakásban meglévő külső körülményektől (hőmérséklet, nyomás stb.) függ.

Mosogatási ciklus

7

A mosogatógép ajtajának csukva kell lennie, a vízcsapnak pedig nyitva.

Program szüneteltetése (pl. ha be kíván tenni egy darabot):

- Óvatosan nyissa ki az ajtót (a program szünetel), és helyezze be a darabo(ka)t (ügyeljen a **FORRÓ** gőzre!).
- Nyomja meg az **INDÍTÁS** gombot és zárja be az ajtót 3 másodpercen belül (a program ott folytatja a mosogatási ciklust, ahol abbamaradt).

Futó program törlése:

- Nyissa ki az ajtót, nyomja meg a **TÖRLÉS/KI** gombot és zárja be az ajtót.
- (Max. 1 percig vízleeresztés történik, majd a készülék kikapcsol.)

A folyamatban lévő program megváltoztatása:

- Nyissa ki az ajtót, nyomja meg a **TÖRLÉS/KI** gombot és zárja be az ajtót.
- (Max. 1 percig vízleeresztés történik, majd a készülék kikapcsol.)
- Nyomja meg a **TÖRLÉS/KI** gomb kivételével bármelyik gombot a készülék bekapcsolásához.
- Válasszon ki egy új programot.
- Nyomja meg az **INDÍTÁS** gombot, és zárja be az ajtót 3 másodpercen belül.

A készülék kikapcsolása. Minden OK...

8

A program befejezése után a készülék automatikusan **készenléti** üzemmódba kapcsol. Az összes jelzőfény kialszik. Legyen körültekintő az ajtó kinyitásakor: gőz csaphat ki a készülékből.

Rakja ki az edényeket a készülékből, kezdje az alsó kosárral, hogy az esetleg az edényeken maradt vízcseppek ne hulljanak az alsó edényekre.



Még jobb száradási eredmények eléréséhez a kipakolás előtt egy kis ideig hagyja nyitva a mosogatógép ajtaját, hogy a gőz eloszolhasson és az edények megszáradhassanak. A konyhai munkafelület alsó oldala számára védelmet kell biztosítani (lásd a „Szerelési útmutató” utasításait).

Tisztítás és karbantartás

9

Szűrők
Ellenőrizze, és szükség esetén tisztítsa meg

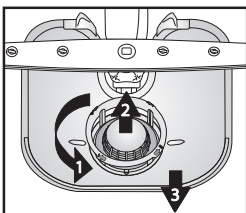

Csavarja ki a mikroszűrőt (1), vegye ki (2), és vegye ki a finomszűrőt (3)...

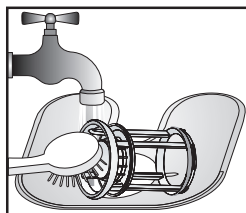

Folyó víz alatt öblítse le...

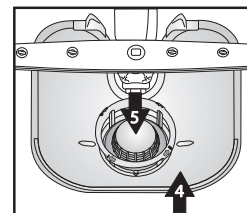

Helyezze be

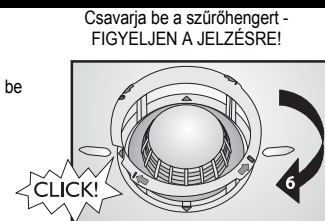

Csavarja be a szűrőhengert - FIGYELJEN A JELZÉSRE!

CLICK!

Kiseb meghibásodások megoldása önerővel...

10

Szűrőkarok
Távolítsa el az akadályokat/lerakódásokat.

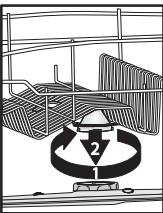

Csavarja ki és távolítsa el a felső kart...

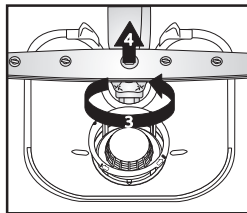

Csavarja ki és távolítsa el az alsó kart...

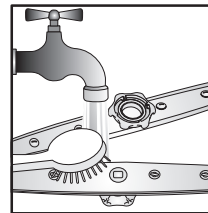

Folyó víz alatt tisztítsa meg a fúvókákat (szükség esetén használjon fogpiszkálót)...

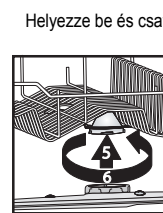

Helyezze be és csavarja rá a felső és alsó kart szorosan.





Ha a mosogatógép működésében zavar lépne fel, akkor a vevőszolgálat kihívása előtt az alábbi ellenőrzésével próbálja meg orvosolni a problémát: Az alábbi műveletsorok lehetővé teszik a rendellenességek nagy részének kiküszöbölését és a készülék működőképességének gyors helyreállítását.

Hogyan jelennek meg a hibák a kijelzőn:		„F”x funkciószám – villog	„E”y hibaszám – villog	0,5 másodperc szünet
A készülék...	Lehetséges okok...			Megoldások...
...nem működik/nem indul el	<ul style="list-style-type: none"> - Be kell kapcsolni a készüléket. - A mosogatógép ajtaja nincs bezárva. - A „Késleltetett indítás” BE van kapcsolva. 		<ul style="list-style-type: none"> - Ha nincs áramellátás, ellenőrizze a lakás biztosítékát. - Ellenőrizze, hogy a mosogatógép ajtaja be van-e zárva. - Ellenőrizze, hogy nem választotta-e ki a „Késleltetett indítás” opciót (ha van ilyen). Ebben az esetben a készülék csak a beállított idő elteltével indul el. Szükség esetén ÁLLÍTSA ALAPHELYZETBE a készüléket a TÖRLÉS gomb megnyomásával, vagy indítsa el a ciklust azonnal a START gomb megnyomásával. 	
...,F6 E2” hibajelzést mutat.	<ul style="list-style-type: none"> - A vízcsap zárva van. - Megtört a vízvezető cső, vagy eltömődtek a bemeneti szűrők. 		<ul style="list-style-type: none"> - A vízcsapnak nyitva kell lennie. - A vízvezető cső nem lehet megtörve, és a vízcsap csatlakozójának szűrője nem lehet eltömődve. 	
...,F6 E7” vagy „F6 E1” hibajelzést mutat	<ul style="list-style-type: none"> - Túl alacsony a víznyomás. - Megtört a vízvezető cső, vagy eltömődtek a bemeneti szűrők. 		<ul style="list-style-type: none"> - A vízcsapnak teljesen nyitva kell lennie a vízvezetés alatt (minimális kapacitás: 0,5 liter/perc). - A vízvezető cső nem lehet megtörve, és a vízcsap csatlakozójának szűrője nem lehet elszennyeződve. 	
...,F6 E3” hibajelzést mutat/a program túl korán fejeződik be (az edények piszkosak és nedvesek)	<ul style="list-style-type: none"> - Szennyezett vagy eltömődött szűrők. - Túl kevés víz van a mosogatógép vízrendszerében. - A lefolyócső rosszul van bekötve. - Magas belül a hab szintje. 		<ul style="list-style-type: none"> - A szűrők nem lehetnek szennyezettek, és nem tömődhetnek el. - A homorú darabokat (pl. tálak, csészék) úgy kell elrendezni, hogy a lefelé nézzenek a kosárban. - A lefolyócsövet megfelelően kell bekötni (a magasra szerelt készülékeknél hagyjon min. 200-400 mm-t a készülék alsó szélével) – lásd a Szerelési útmutatót. - Ismétlje meg mosogatószer nélkül, vagy várjon, amíg a hab eltűnik. 	
...,F8 E1” hibajelzést mutat	<ul style="list-style-type: none"> - Szennyezett szűrők. - Megtört a lefolyócső. - A szifon csőcsatlakozása zárva van. 		<ul style="list-style-type: none"> - Tisztítsa meg a szűrőket. - A lefolyócső nem törhet meg. - El kell távolítani a szifon csőcsatlakozásából a zárólemezt. 	
<p>Miután végrehajtotta a fenti műveletsort, a hibáüzenetnek törlődnie kell. Az esetek nagy részében a rendellenesség így megszűnik.</p> <p>ALAPHELYZETBE ÁLLÍTÁS:</p> <ul style="list-style-type: none"> ➔ Nyomja meg a „TÖRLÉS/KI” gombot. ➔ Zárja be az ajtót. ➔ Legfeljebb 1 perccel automatikusan vízleeresztés történik. ➔ A készülék újraindításra kész. 				
Az edények és evőeszközök...	Lehetséges okok...			Megoldások...
...nem tökéletesen tiszták/ az edényeken ételmaradék van	<ul style="list-style-type: none"> - Túl kevés hely van az edények között (a homorú darabok rossz elrendezése a kosárban). - Túl kevés a mosogatószer; a mosogatószer túl régi vagy helytelenül van tárolva. - A hőmérséklet nem elég magas az erősen szennyezett edényekhez. - A mosogatógép feltöltése az alsó és a felső kosár használatával a „Féltöltel/Több zóna” opció egyidejű alkalmazása mellett. - Az Eco 50 °C gyakori használata. - Eltömődött szűrőkarok, szennyezett vagy nem megfelelően beszerelt szűrők. - A szűrőkarokat az edények vagy az evőeszközök akadályozzák. 		<ul style="list-style-type: none"> - Úgy helyezze el az edényeket, hogy azok ne érjenek egymáshoz. A homorú darabokat (pl. tálak, csészék) úgy kell elrendezni, hogy a lefelé nézzenek a kosárban. - Szükség esetén használjon több mosogatószert, betartva a gyártó utasításait. A mosogatószert mindig száraz helyen tárolja, és ne tárolja hosszú ideig. - Erősen szennyezett edények esetén válasszon magasabb hőmérséklettel rendelkező mosogatóprogramot (lásd a programtáblázatot az 1. oldalon). - Ha kiválasztja a „Féltöltel/Több zóna” opciót (ha van), ne feledje el, hogy csak a felső kosarat vagy csak az alsó kosarat pakolja meg a mosogatási teljesítmény növelése és így az optimális mosogatási eredmények elérése érdekében. - Az Eco 50 °C program gyakori használata esetén (ha van), időről időre válassza az Intenzív 65 °C programot (ha van). - A szűrőkarok nem lehetnek eltömődve, a szűrők nem lehetnek szennyezettek, és a szűrőket megfelelően kell beszerelni (lásd az 5. oldalon a „Karbantartás és ápolás” c. fejezetet). - A szűrőkarok szabadon kell, hogy foroghassanak, és az edények és evőeszközök nem akadályozhatják mozgásukat. 	

Az edények és evőeszközök...	Lehetséges okok...	Megoldások...
...a só jelzőfény világít	- Használjon tablettákat lágy víz esetén.	- Állítsa be a „Tabletta” opciót; ha ez az opció nem áll rendelkezésre, normális jelenség, hogy a só jelzőfény kigyullad.
...lerakódások vannak: regenerálósó-maradvány	- A víz túl kemény. - A sótartály kupakja nyitva van. - Nincs elég öblítőszer.	- A nagyon kemény víző területeken több regeneráló sót kell betölteni (lásd a 2. oldalon „A vízkeménység beállítása” címszót). - Jól zárja le a sótartály kupakját. - Ha kombinált hatású mosogatószert használ, próbáljon több öblítőszerrel betölteni.
...nem száradtak meg	- A műanyag tartók rosszul száradnak. - A tiszta edények a mosogatógépben maradtak hosszabb ideig a ciklus befejeződése után (pl. amikor a „Késletetett indítás” opciót használta). - A homorú darabok rossz elrendezése a kosárban. - Helytelen öblítőszer-adagolás. - Gyors program van kiválasztva.	- A szintetikus anyagok rosszul száradnak; ha a ciklus végén nedvesek, törölje azokat szárazra. - Ilyen esetben a vízcepek jelenléte az edényeken és a mosogatógép oldalfalain normális jelenség. Próbálkozzon az ajtó kinyitásával 5 perccel azelőtt, hogy kipakolná az edényeket. - Az edényeket úgy helyezze el, hogy az üregekben ne maradjon víz. - Növelje az öblítőszer mennyiségét (lásd a 3. oldalon az „Öblítőszer betöltése” címszót).
...műanyag részei elszíneződtek	- Paradicsomlé/sárgarépa.	- Például a paradicsomszósz a műanyag részek elszíneződését okozhatja. Mosópor használata ajánlott, mivel az lehetővé teszi kissé magasabb dózis alkalmazását a jobb fehérítés érdekében. Magasabb hőmérsékletű programokat használjon.
...matt poharak stb.	- Mosogatógépben való mosogatóásra nem alkalmas edények (porcelán).	- Kizárólag mosogatógépben való tisztításra alkalmas edényeket szabad a készülékbe rakni.
...eltávolítható lerakódások a poharakon	- Poharakhoz nem alkalmas programok használata.	- Az edényeket együtt kell bepakolni, kerülve, hogy egymáshoz érjenek. Ne tegye az üvegárukat másokkal együtt a kosarakba. Poharakhoz alkalmas programot használjon.
...a poharak nem csillogóak	- Mosogatógépben való mosogatóásra nem megfelelő poharak (porcelán).	- Egyes pohárfajták nem mosogathatók mosogatógépben.
...maradandó lerakódások a poharakon	- Szívárvány hatás.	- Ez a jelenség visszafordíthatatlan. A következőket javasoljuk a jövőre nézve: - Módosítsa a vizlágyító-adagolás rendszerének vezérlését. - Legyen körültekintő – tartsa be az ajánlott mosogatószer-adagolást. - Kombinált hatású tabletták esetén olvassa el a mosogatószer gyártójának ajánlásait.
...a teáscsészék elszíneződése és szennyeződése nem tűnik el a mosogatógépben való mosogató után	- Nem ismert.	- Ez a jelenség elkerülhetetlen. A tein maradandóan megváltoztatja a színeket.
...rozsdafoltok	- Előmosogató program nem volt használatban.	- Sót vagy savat tartalmazó ételmaradékok rozsdafoltot okozhatnak a rozsdamentes evőeszközökön is. Ezért, ha csak később mosogatta el az edényeket, mindig használja az Előmosogató programot.
...más foltok	- Nagyon alacsony öblítőszer-adagolás.	- Foltok megjelenésekor növelje meg az öblítőszer mennyiségét (lásd a 3. oldalon az „Öblítőszer betöltése” címszót). - Ha kombinált hatású mosogatószert használ, esetleg töltsön be több öblítőszerrel.
...csíkok	- Nagyon magas öblítőszer-adagolás.	- Csíkok megjelenése esetén csökkentse az öblítőszer mennyiségét (lásd a 3. oldalon az „Öblítőszer betöltése” címszót). - Ha öblítőszerrel tartalmazó kombinált mosogatószert alkalmaz, ne töltsön a gépbe külön öblítőszerrel.
...hab	- Helytelen mosogatószer-/öblítőszer-adagolás.	- Csak a szükséges mennyiségű mosogatószer/öblítőszerrel használja, mivel a túlzott mennyiségek habképződéshez vezethetnek.

Ha a fenti ellenőrzések végrehajtása után a hiba továbbra is jelentkezik, húzza ki a hálózati csatlakozót, és zárja el a vízcsapot. Vegye fel a kapcsolatot a Vevőszolgálattal (lásd a garanciát is). Az eladást követő szolgálat megkeresése után jegyezze fel az alábbiakat:

- a hiba leírása,
- a mosogatógép típuszáma,
- a vevőszolgálat kódja, illetve az ajtóbelső jobb oldalán található öntapadós címkén szereplő vevőszolgálati szám.



Általános óvintézkedések és ajánlások

1. Csomagolás

A csomagolóanyag 100%-ban újrahasznosítható, ezt a szimbólum jelzi.

2. A csomagolóanyag eltávolítása és ellenőrzések

Kicsomagolás után győződjön meg arról, hogy a mosogatógép szállítás közben nem károsodott-e, illetve az ajtó tökéletesen záródik-e. Kétely esetén forduljon szakemberhez vagy a kereskedőhöz.

3. A mosogatógép első használata előtt

- A készülék 5 °C és 45 °C között tud megfelelően működni.
- A mosogatógép tökéletes működését a gyártó tesztelte. Ezt a tesztet követően a gépben maradhat néhány vízcepp/vízfolt, ami az első mosogatást követően eltűnik.

4. Energia- és víztakarékosság

- Tilos az edények folyó víz alatti öblítése.
- A mosogatógépet mindig teletöltve használja, vagy – ha csak egy kosarat töltött meg – használja a „Féltöltet/ Több zóna” opciót (ha van ilyen).
- Ha környezetbarát energiaforrások állnak rendelkezésre (például napelemek, hőszivattyú vagy központi fűtés), akkor max. 60 °C-ig a melegvíz rendszerhez csatlakoztassa a mosogatógépet. Bizonyosodjon meg arról, hogy a vízbevezető cső megfelelő típusú („70 °C Max” vagy „90 °C Max”).

5. Gyermekbiztonság

- A csomagolóanyagokat tartsa a gyermekektől elzárva.
- Soha ne engedje, hogy gyermekek játsszanak a mosogatógéppel.
- A mosogatószeret, öblítőt és a regeneráló sót gyermekektől távol tartsa.

6. Biztonsági előírások

- A készülék nem úgy készült, hogy azt gyermekek vagy fogyatékos személyek használhassák, kivéve, ha őket felelős személy felügyeli, aki garantálja a készülék biztonságos használatát.
- Tilos a készüléket szabad ég alatt üzemeltetni.
- A mosogatógép közelében ne tároljon gyúlékony anyagokat.
- A mosogatógépben található víz nem ivóvíz.
- Tilos oldószereket önteni a mosogatóterbe mert ez **robbanásveszélyes!**
- Nyitott ajtónál vigyázzon **a botlásveszély miatt!**
- A nyitott ajtó csak az edényekkel telt, kivett kosár súlyát bírja el. Ennek megfelelően tilos a nyitott ajtóra rátámaszkodni, ráülni vagy ráállni.
- A hegyes darabokat, amelyek sérülést okozhatnak (pl. kések), az evőeszközöskosárba hegyes végükkel lefele kell behelyezni. A hosszú konyhai eszközöket vízszintes helyzetben, hegyükkel a mosogatógép belseje felé fordítva kell betenni a felső kosárba.

A garancia nem alkalmazható, ha a hibákat a készülék helytelen használata okozta.

A műszaki módosítások jogát fenntartjuk.

- Minden tisztítási vagy karbantartási műveletet megelőzően húzza ki a hálózati csatlakozót, és zárja el a vízcsapot; járjon el így minden működési zavar esetén is.
- A javításokat és a technikai módosításokat csak szakember végezheti.

7. Fagyállóság

Ha a készülék üzemeltetése fagyveszélynek kitétt helyiségben történik, akkor teljesen ki kell üríteni. Zárja el a vízcsapot, kösse ki a be- és kifolyócsöveket, majd hagyja kifolyni a vizet. Bizonyosodjon meg arról, hogy legalább 1 kg oldott regenerálósó található a sótartályban annak érdekében, hogy megvédje a készüléket a maximum –20 °C hőmérséklettől. Amikor a program folytatódik, hibaüzenet jelenhet meg (lásd a 6. oldalt).

„F6 E2” – a készüléknek minimum 5 °C környezeti hőmérsékleten kell maradnia legalább 24 óráig. Ezen hibák kiküszöbölése után hajtson végre a készülék ALAPHELYZETBE ÁLLÍTÁSÁT (lásd a „Mi a teendő, ha...” c. fejezetet).

8. Selejtezés

- A mosogatógép újrahasznosítható anyagok felhasználásával készült. Selejtezés esetén a hulladék-elhelyezésre vonatkozó helyi előírások szerint járjon el. Tegye használhatatlanná a hálózati zsinór átvágásával. A gyermekek számára veszélyes helyzetek (pl. fulladásveszély) elkerülése érdekében az ajtó zárját használhatatlanná kell tenni, hogy azt többet ne lehessen becsukni.
- Ez a készülék az elektromos és elektronikus berendezések hulladékairól szóló, 2002/96/EK sz. (WEEE) irányelv szerinti jelölést hordozza. A hulladékká vált készülék szabályszerű elhelyezésével Ön segít elkerülni a környezetre és az emberi egészségre esetlegesen gyakorolt káros következményeket. Egy ilyen készülék helytelen hulladékkezelése, és nem szelektív hulladékok közé juttatása negatív következményekkel járhat. A termékben vagy

a kísérő dokumentumokon látható jelzés arra utal, hogy ezt a készüléket nem szabad háztartási hulladékként kezelni, hanem az elektromos és elektronikus berendezések újrahasznosításával foglalkozó hivatalos gyűjtőhelyek valamelyikén kell leadni. Selejtezőskor a hulladékeltávolításra vonatkozó helyi környezetvédelmi előírások szerint kell eljárni. A készülék kezelésével, hasznosításával és újrahasznosításával kapcsolatos bővebb tájékoztatásért forduljon a helyi illetékes hatósághoz, a háztartási hulladékok gyűjtését végző szolgáltatóhoz vagy ahhoz a bolthoz, ahol a készüléket vásárolta.

EU megfelelőségi nyilatkozat

A készülék tervezése, összeállítása és forgalmazása az alábbi irányelveknek megfelelően történt: 2006/95/EK, 89/336/EK, 93/68/EK és 2002/95/EK (RoHS irányelv).

Befogadóképesség: 13 teríték.