



THANK YOU FOR BUYING A WHIRLPOOL PRODUCT
 In order to receive a more complete assistance, please register your product on www.whirlpool.eu/register



Before using the appliance carefully read the Safety Instruction.

PRODUCT DESCRIPTION

APPLIANCE

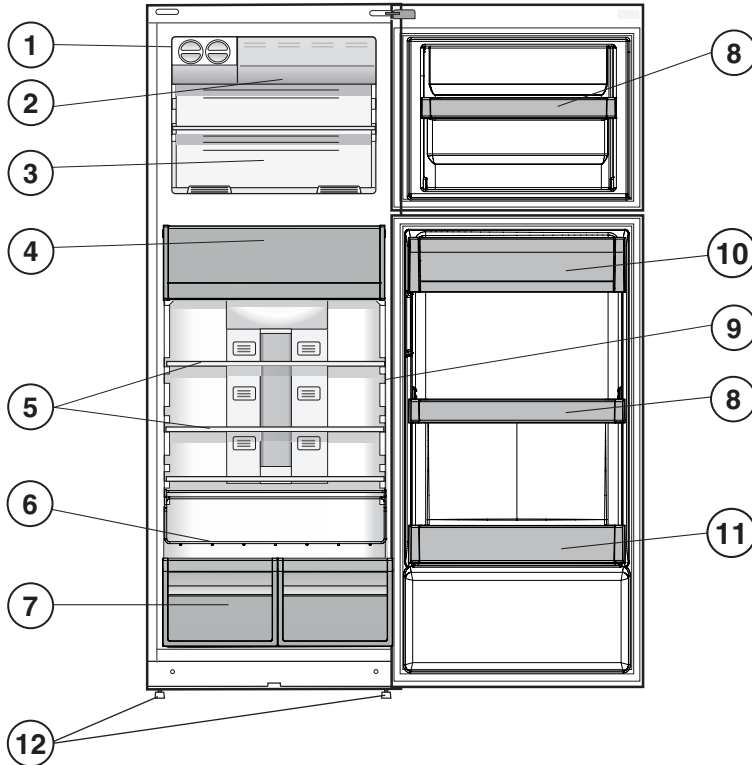

1. Ice Device *
2. Quick Freezer *
3. Freezer And Storage Compartment
4. Food Care Zone 0 °C / Safe Defrost *
5. Shelves *
6. Bottle Rack *
7. Fruit And Vegetable Bin *
8. Movable Shelves *
9. Temperature Indicator *
10. Dairy Shelf *
11. Bottle Shelf
12. Levelling Feet

* Varies by number and/or position, available only on certain models.

CONTROL PANEL

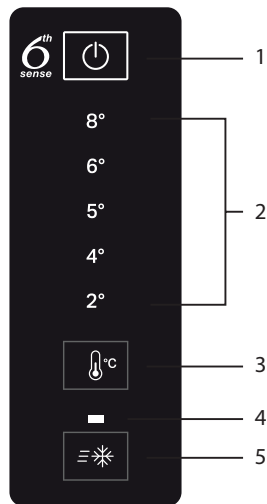

1. On/Off
2. Fridge temperature indicator
3. Fridge temperature setting
4. Fast freeze indicator light
5. Fast freeze button

* Available only on certain models

ACCESSORIES

EASY ICE

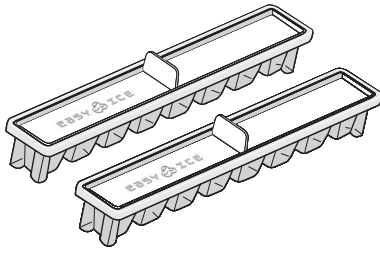

BOTTLE RACK

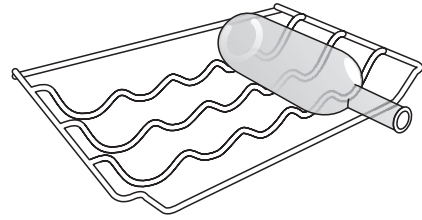

FIRST TIME USE

HOW TO START THE APPLIANCE

After plugging the appliance to the mains, it starts the operation automatically. After starting the appliance, wait at least 4-6 hours before placing food into the fridge and into the freezer compartment.

When the appliance is connected to the power supply, the display lights up and all the icons appear on the display for approximately 1 second. The default (factory) values of the fridge - freezer compartment settings light-up.

DAILY USE

See Use and Care Guide for more details on functions / see last page for information on how to obtain the Use and Care Guide

FUNCTIONS

ON/OFF

The whole product (both fridge and freezer compartments) can be turned on by pressing this button for 2 seconds. The last set value is indicated on the interface. Press this button to turn off the device. An audible signal will confirm the "off commutation of the product".



FRIDGE TEMPERATURE

To adjust the Fridge Temperature, press the Fridge °C button. The Fridge Temperature can be adjusted between +2°C and +8°C, as shown by the Fridge Temperature LEDs. It shows the temperature of the fridge compartment. It allows you to change the fridge temperature value, in a cyclical way; it also confirms the selected temperature on the interface.

FAST FREEZE BUTTON

Fast freezing is to be used to freeze fresh foods. When it is pressed, the Fast cool indicator light illuminates.



TEMPERATURE INDICATOR *

Temperature indicator informs you if the temperature in this cavity is cold enough for storage with the word "OK".

1. Check that OK appears clearly on the indicator light (see the picture below).



2. If the word "OK" does not appear it means that the temperature is too high: set a lower temperature and wait approximately 10 hours until the temperature has been stabilised.
3. Check the indicator light again: if necessary, readjust it following the initial process. If large quantities of food have been added or if the refrigerator door has been opened frequently, it is normal for the indicator not to show OK. Wait at least 10 hours before adjusting the REFRIGERATOR OPERATION knob to a higher setting.

FOOD CARE ZONE 0°C / SAFE DEFROST *

A compartment designed to keep delicate food such as meat and fish fresh. The low temperature in the compartment makes it possible to store the food for up to one week - tests performed on meat products - without changing its nutrients, appearance and flavour.

The compartment is also very suitable for healthy food defrosting, as low-temperature defrosting prevents any proliferation of microorganisms, while protecting its taste and organoleptic properties.

It is not suitable for fruit, vegetables and green salad. But it can be used for stuffed fresh pasta and even cooked food or leftovers.

* Available only on certain models

FRUIT AND VEGETABLE BIN *

The salad crispers fitted inside the fridge have been specially designed for the purpose of keeping fruit and vegetables fresh and crisp. Open the humidity regulator (position B) if you want to store food in a less humid environment like fruit, or close it (position A) to store food in a more humid environment like vegetable.

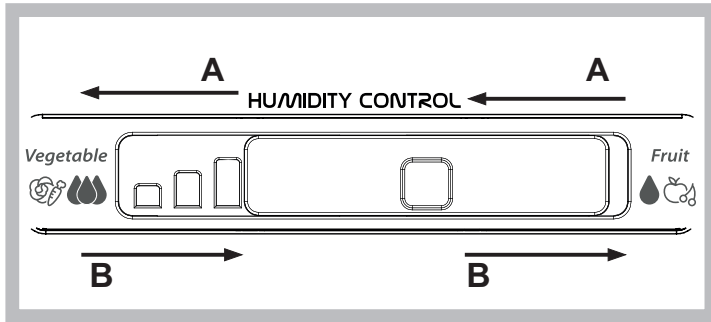

ICE DEVICE *

After pouring water in the special ice cups, place them in their places in the ice device. After about 2 hours, the ice cubes will be ready. In order to get the ice cubes, it will be sufficient to turn the two buttons to the right. The ice cubes will fall in to the tray below, ready to be used.

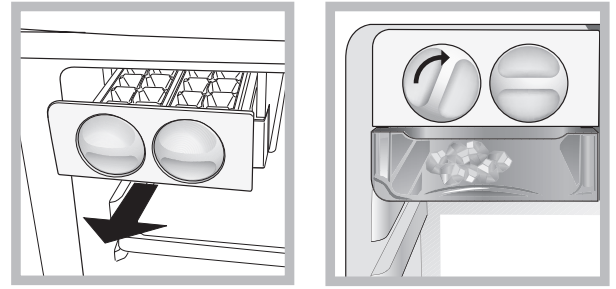

SHELVES *

Due to the special guides the shelves are removable and the height is adjustable, allowing easy storage of large containers and food.

ALARM TABLE

ALARM TYPE	SIGNAL	CAUSE	SOLUTION
Door open alarm.	Refrigerator Light blinks. Alarm Indicator blinks.	The door has remained open for more than 2 minutes.	Close the door or press the Stop Alarm to mute the acoustical alarm.
Temperature Alarm.	Refrigerator Light OFF.	The door has remained open for more than 4 minutes.	Close the door.
Malfunction.	Any temperature indicators blinks.	Product malfunction.	Contact the After-sales Service.

SOME OF THE FUNCTIONAL SOUNDS YOU MIGHT HEAR

A hissing sound when switching on the appliance for the first time or after a long pause.



A gurgling sound when refrigerant fluid enters into the pipes.



BRRR sound is from the compressor running.



Buzzing sound when water valve or fan start working.



A cracking sound when compressor starts.



The CLICK is from the thermostat which adjusts how often the compressor is running.



* Available only on certain models

HOW TO STORE FOOD AND BEVERAGE

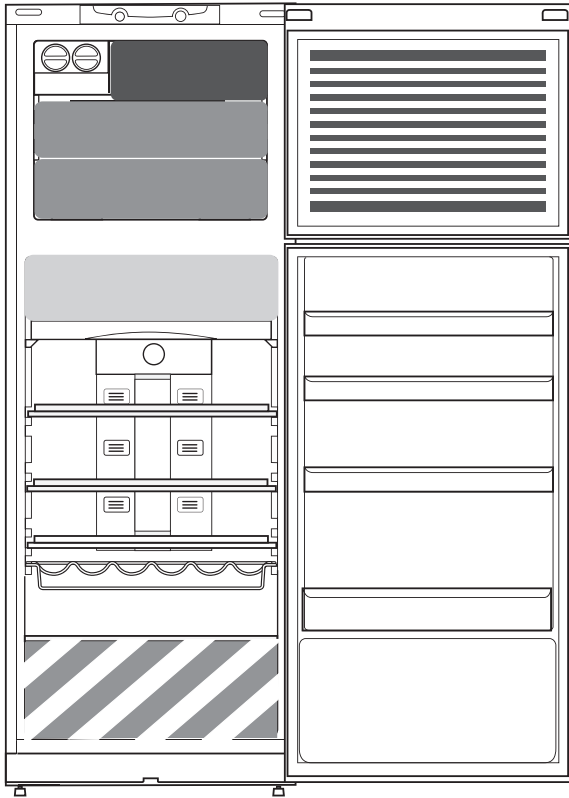

Legend



COOL ZONE

Suggested for the storage of beverage, milk and food as dairy food, delicatessen, yogurt, eggs, butter, sauces, pickles, desserts



COOLER ZONE: FOOD CARE ZONE 0 °C / SAFE DEFROST *

Suggested for the storage of meat, fish, cold cuts, stuffed fresh pasta, cooked food, leftovers. This zone is also suggested for food defrosting.



FRUIT & VEGETABLE DRAWER



FAST FREEZING ZONE DRAWER

Max cool zone suggested to freeze fresh food and cooked food.



NORMAL FREEZER DRAWERS

Suggested for the storage of frozen food and ice cream.



ICE CREAM LOADING IN THE BALCONIES AREA

Note: The Grey tone of the legend doesn't match with the color of drawers

FRIDGE COMPARTMENT

Use recyclable plastic, metal, aluminum and glass containers and cling film to wrap foods.

Always use closed containers for liquids and for food that may give off or be tainted by odor or flavor transfer or cover them.

If you have a little quantity of food to store in the refrigerator, we recommend to use the shelves above the crisper for fruits and vegetables since this is the coolest area of the compartment.

Foods which give off a large amount ethylene gas and those that are sensitive to this gas, such as fruit, vegetables and salad, should always be separated or wrapped so as not to reduce the storage life; for example do not store tomatoes together with kiwi fruits or cabbage.

To avoid bottles falling over, you can use the bottle holder (available on selected models).

Do not store food too close together to enable sufficient air circulation.

FREEZER COMPARTMENT

The freezer is the ideal storage location for store frozen food, make ice cubes and freeze fresh food in the freezer compartment.

The maximum number of kilograms of fresh food that can be frozen within a 24-hour period is indicated on the rating plate (...kg/24h).

If you have a little quantity of food to store in the freezer, we recommend to use the coldest areas of your freezer compartment, corresponding to the middle area.

* Available only on certain models



Policies, standard documentation, ordering of spare parts and additional product information can be found by:

- Visiting our website docs.whirlpool.eu and parts-selfservice.whirlpool.com
- Using QR Code
- Alternatively, **contact our After-sales Service** (See phone number in the warranty booklet). When contacting our After-sales Service, please state the codes provided on your product's identification plate.

The model information can be retrieved using the QR-Code indicated on the energy label. The label also includes the model identifier that can be used to consult the <https://eprel.ec.europa.eu> database portal.





**DANKE, DASS SIE SICH FÜR EIN WHIRLPOOL
PRODUKT ENTSCHEIDEN HABEN**

Für eine umfassendere Unterstützung melden Sie Ihr
Produkt bitte unter www.whirlpool.eu/register an



**Lesen Sie vor Gebrauch des Geräts die Sicherheitshinweise
aufmerksam durch.**

PRODUKTBESCHREIBUNG

GERÄT

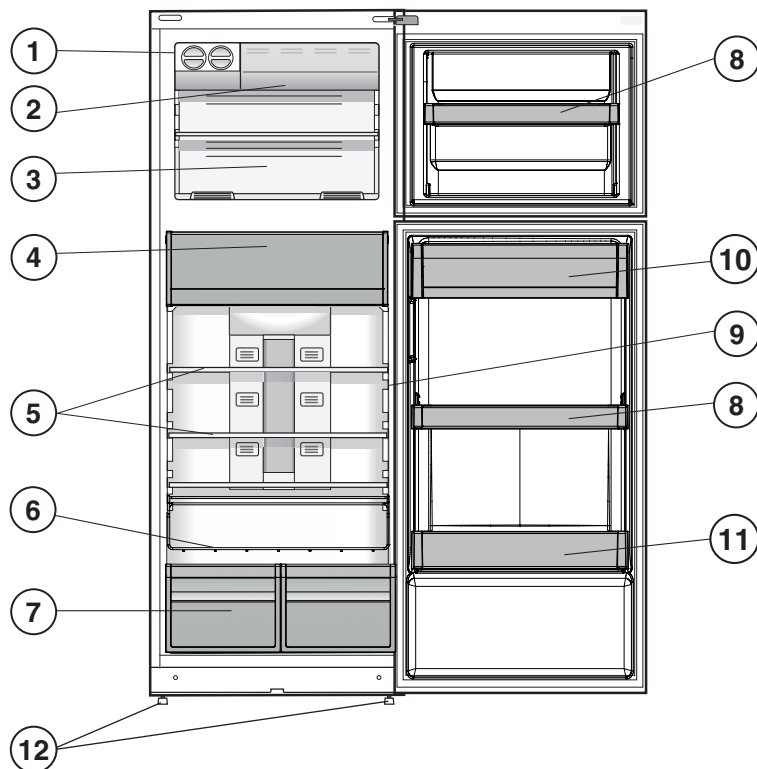

1. Eiswürfelvorrichtung *
2. Schnell-Gefrierer *
3. Gefrierer und Aufbewahrungsfach
4. Frischhaltefach 0°C /
Sicheres Abtauen *
5. Ablagen *
6. Flaschenfach *
7. Obst- und Gemüsebehälter *
8. Schubfächer *
9. Temperaturanzeiger *
10. Türeinsätze *
11. Abstellfach für Flaschen
12. Stellfüße

* Variiert in der Anzahl und/oder Position,
nur bei bestimmten Modellen verfügbar.

BEDIENTAFEL

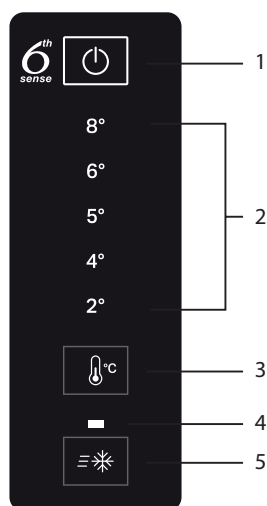

1. Ein/Aus
2. Kühlfachtemperaturanzeige
3. Kühlfachtemperatureinstellung
4. Anzeigelicht Fast Freeze (Schnell
Einfrieren)
5. Taste Fast Freeze (Schnell
Einfrieren)

* Nur verfügbar bei bestimmten Modellen

ZUBEHÖRTEILE

EISBEHÄLTER

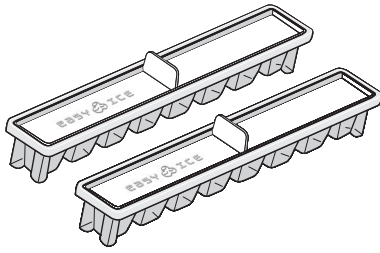

FLASCHENFACH

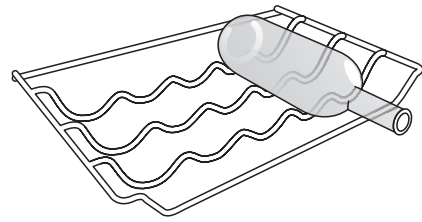

ERSTER GEBRAUCH

INBETRIEBNAHME DES GERÄTES

Den Netzstecker in die Steckdose stecken; das Gerät startet automatisch. Warten Sie nach der Inbetriebnahme des Gerätes mindestens 4-6 Stunden mit dem Einlegen von Lebensmitteln in den Kühlschrank und in das Gefrierfach.

Nach dem Anschluss an das Stromnetz leuchtet das Display auf und ungefähr 1 Sekunde lang werden alle Symbole angezeigt. Die werkseitigen Einstellwerte des Kühlschranks - Gefrierfachs werden eingeblendet.

TÄGLICHER GEBRAUCH

Weitere Einzelheiten zu den Funktionen finden Sie in der Gebrauchsanleitung / auf der letzten Seite erfahren Sie wie Sie zur Gebrauchsanleitung gelangen

FUNKTIONEN

EIN/AUS

Das gesamte Produkt (Kühl- und Gefrierfächer) kann durch 2 Sekunden langen Druck auf diese Taste eingeschaltet werden.

Der letzte Einstellwert wird auf der Geräteschnittstelle angezeigt. Drücken Sie diese Taste, um das Gerät auszuschalten. Ein akustisches Signal bestätigt das „Ausschalten des Produkts“.



KÜHLFACHTEMPERATUR

Drücken Sie die Taste Kühlfachtemperatur, um die Temperatur im Kühlfach einzustellen. Die Kühlraumtemperatur kann im Bereich von +2 °C bis +8 °C eingestellt werden (siehe Temperaturwahl-LEDs des Kühlraums). Hier wird die Temperatur des Kühlschrankfachs angezeigt. Damit können Sie den Kühlfachtemperaturwert auf zyklische Weise ändern; es wird auch die an der Geräteschnittstelle ausgewählte Temperatur bestätigt.

TASTE FAST FREEZE (SCHNELL EINFRIEREN)

Schnell Einfrieren ist zum Einfrieren von frischen Lebensmitteln zu verwenden. Wird diese Taste gedrückt, leuchtet das Anzeigelicht Schnellkühlen auf.



TEMPERATURANZEIGER *

Die Temperaturanzeige informiert Sie mit der Meldung "OK", wenn die Temperatur in dem Innenraum kalt genug ist, um Lebensmittel zu lagern.

1. Prüfen, dass OK klar auf dem Anzeigelicht erscheint (siehe die folgende Abbildung).



2. Wenn das Wort "OK" nicht erscheint, bedeutet dies, dass die Temperatur zu hoch ist: eine niedrigere Temperatur einstellen und etwa 10 Stunden warten bis die Temperatur sich stabilisiert hat.
3. Das Anzeigelicht erneut prüfen: bei Bedarf erneut einstellen unter Durchführung des Startvorgangs. Wenn große Mengen an Lebensmitteln zugegeben wurden oder wenn die Kühlschranktür häufig geöffnet wird, ist es normal, dass die Anzeige kein OK anzeigt. Mindestens 10 Stunden warten, bevor der Knopf für den KÜHLSCHRANKBETRIEB auf einen höheren Wert eingestellt wird.

FRISCHHALTEFACH 0°C / SICHERES ABTAUEN *

Ein Fach, das entwickelt wurde um empfindliche Lebensmittel wie Fleisch und frischen Fisch aufzubewahren. Die niedrige Temperatur in dem Fach ermöglicht es, die Lebensmittel für eine Zeit von über einer Woche aufzubewahren - Tests wurden an Fleischprodukten durchgeführt - ohne Änderung der Nährwerte, Erscheinung und des Geschmacks. Das Fach ist außerdem sehr gut geeignet für gesundes Abtauen von Lebensmitteln, da die niedrige Temperaturabtauung die Reifung von Mikroorganismen verhindert, und gleichzeitig den Geschmack und die organoleptischen Eigenschaften schützt. Es ist nicht für Obst, Gemüse und grünen Salat geeignet. Aber es kann für frische gefüllte Teigwaren und sogar gekochte Lebensmittel oder Reste verwendet werden.

* Nur verfügbar bei bestimmten Modellen

OBST- UND GEMÜSEBEHÄLTER *

Die Salatfächer im Kühlschrank wurden speziell dazu entworfen, Obst und Gemüse frisch und knackig zu halten. Den Feuchtigkeitsregler (Position B) öffnen, wenn Speisen wie Obst in einer weniger feuchten Umgebung gelagert werden sollen oder den Feuchtigkeitsregler schließen (Position A), um Speisen wie Gemüse in einer feuchteren Umgebung zu lagern.

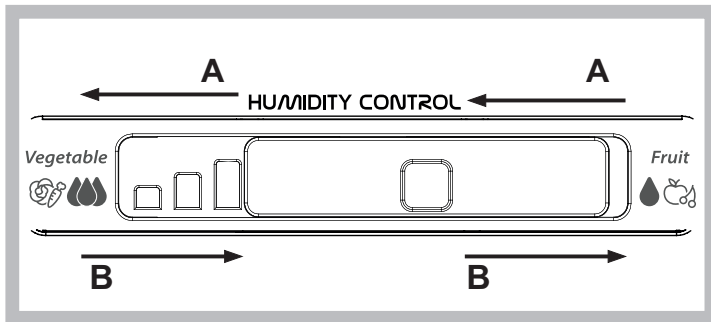

EISWÜRFELVORRICHTUNG *

Nachdem Wasser in die speziellen Eiswürfelbehälter gegeben wurde, diese in ihre Sitze in der Eiswürfelvorrichtung legen. Nach etwa 2 Stunden sind die Eiswürfel fertig. Einfach die beiden Tasten auf der rechten Seite drehen, um die Eiswürfel heraus zu holen. Die Eiswürfel fallen in den Behälter darunter und sind bereit, entnommen zu werden.

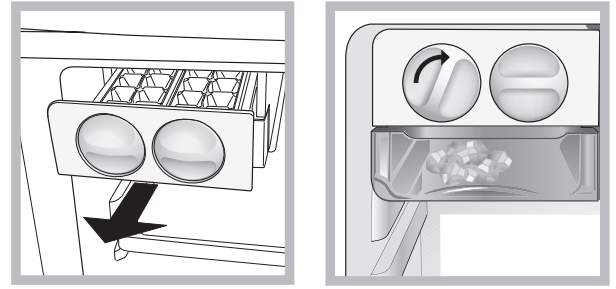

ABLAGEN *

Dank der speziellen Führungen können die Ablagen herausgenommen werden und die Höhe ist einstellbar, dies ermöglicht eine einfache Lagerung von großen Behältern und Lebensmitteln.

ALARMTABELLE

ALARMTYP	ANZEIGE	URSACHE	ABHILFE
Alarm „Tür offen“.	Kühlschrankbeleuchtung blinkt. ALARM-Anzeige blinkt.	Die Tür war länger als 2 Minuten geöffnet.	Schließen Sie die Tür oder drücken Sie Alarm stoppen, um das akustische Signal abzuschalten.
Temperaturalarm.	Kühlschrankbeleuchtung ist AUS.	Die Tür war länger als 4 Minuten geöffnet.	Schließen Sie die Tür.
Störung.	Eine Temperaturanzeige blinkt.	Produktstörung.	Kontaktieren Sie den Kundendienst.

MÖGLICHERWEISE HÖRBARE BETRIEBSGERÄUSCHE

Zischgeräusch beim ersten Einschalten oder nach einer langen Betriebspause.



Ein Gluckern, wenn Kältemittel in die Leitungen fließt.



BRRR Geräusch entsteht durch den laufenden Kompressor.



Ein Summen, wenn Wasserventil oder Gebläse anlaufen.



Ein Knackgeräusch, wenn der Kompressor startet.



Der KLICK kommt von dem Thermostat, der einstellt wie oft der Kompressor läuft.



* Nur verfügbar bei bestimmten Modellen

AUFBEWAHREN VON LEBENSMITTELN UND GETRÄNKEN

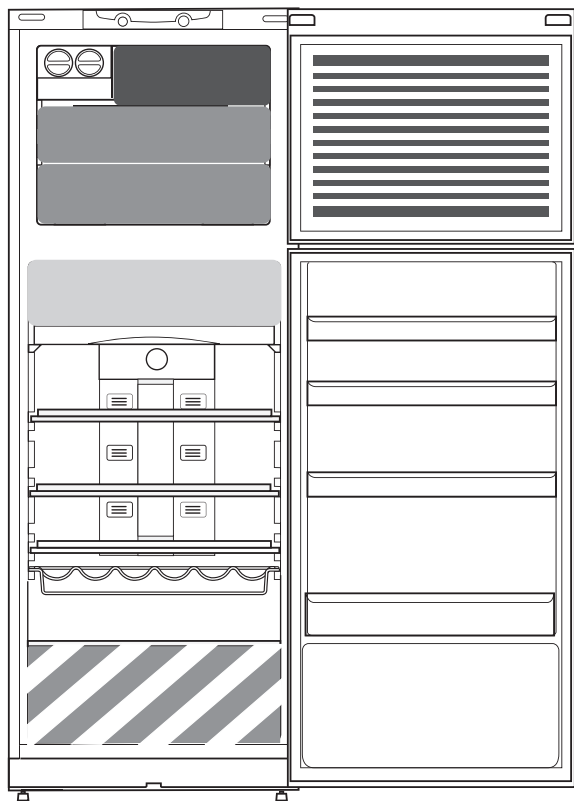

Legende



KÜHLER BEREICH

Empfohlen für die Lagerung von Getränken, Milch und Lebensmittel für den täglichen Verzehr, Delikatessen, Joghurt, Eier, Butter, Saucen, eingelegtes Gemüse, Nachtsche



KÜHLER BEREICH : FRISCHHALTEFACH 0°C / SICHERES ABTAUEN *

Empfohlen für die Lagerung von Fleisch, Fisch, Wurstwaren, frische gefüllte Teigwaren, gekochte Lebensmittel, Reste. Dieser Bereich ist auch empfohlen für das Abtauen von Lebensmitteln.



OBST- UND GEMÜSEFACH



SCHNELL-EINFRIEREN-FACH

Max Kühlbereich empfohlen zum Einfrieren von frischen und gekochten Speisen.



NORMALE SCHUBFÄCHER DES GEFRIERRAUMS

Empfohlen für die Lagerung von gefrorenen Lebensmitteln und Eis.



SPEISEEIS IN DIE VORSTEHENDEN ABLAGEN FÜLLEN

Hinweis: Der Grauton der Zeichenerklärung stimmt nicht mit der Farbe des Fachs überein

KÜHLSCHRANKFACH

Wenn Sie es bevorzugen, Ihre Lebensmittel einzupacken, verwenden Sie hierfür bitte Behälter aus recyceltem Kunststoff, Metall, Aluminium und Glas sowie Frischhaltefolie.

Verwenden Sie stets verschlossene Behälter für Flüssigkeiten sowie für Lebensmittel, die zu Geruchsbildung führen oder hierdurch verderben können bzw. bei denen es zu Geschmacksübertragung kommen kann, oder decken Sie diese ab.

Wenn Sie eine geringe Menge an Lebensmitteln im Kühlschrank aufbewahren möchten, empfehlen wir die Verwendung der Ablageflächen über dem Obst- und Gemüsefach, da es sich hierbei um den kältesten Bereich im Kühlschrankinneren handelt.

Lebensmittel, die eine große Menge an Ethylengas abgeben und solche, die empfindlich darauf reagieren, wie Obst, Gemüse und Salat, müssen immer getrennt voneinander oder verpackt aufbewahrt werden, um die Lagerzeit nicht zu verkürzen; bewahren Sie zum Beispiel keine Tomaten mit Kiwi oder Kohl zusammen auf.

Verwenden Sie den Flaschenhalter (modellabhängig erhältlich), um ein Umkippen von Flaschen zu vermeiden.

Lagern Sie Lebensmittel nicht zu nah aneinander, um ausreichende Luftzirkulation zu ermöglichen.

GEFRIERFACH

Das Gefrierfach ist der ideale Ort, um Tiefkühlkost aufzubewahren, Eiswürfel zuzubereiten und frische Lebensmittel einzufrieren.

Die Höchstmenge an Kilogramm frischer Lebensmittel, die in einem Zeitraum von 24 Stunden eingefroren werden kann, ist auf dem Schild angegeben. (...kg/24h).

Wenn Sie nur geringe Lebensmittelmengen im Gefrierfach aufbewahren, empfehlen wir die Verwendung des kältesten Bereichs Ihres Gefrierfachs, der dem mittleren Bereich entspricht.

* Nur verfügbar bei bestimmten Modellen

Firmenrichtlinien, Standarddokumentation, Bestellmöglichkeiten von Ersatzteilen und zusätzliche Produktinformationen finden Sie unter:

- Besuchen Sie unsere Website docs.whirlpool.eu und parts-selfservice.whirlpool.com
- Verwenden Sie den QR-Code
- Alternativ können Sie **unseren Kundendienst kontaktieren** (Siehe Telefonnummer in dem Garantieheft). Wird unser Kundendienst kontaktiert, bitte die Codes auf dem Typenschild des Produkts angeben.

Die Modellinformation ist über den QR-Code auf der Energieverbrauchskennzeichnung aufrufbar.

Die Kennzeichnung enthält auch die Modellnummer, die den Zugang zum <https://eprel.ec.europa.eu> Datenbankportal ermöglicht.





MERCI D'AVOIR CHOISI UN PRODUIT WHIRLPOOL

Afin de profiter d'une assistance complète, veuillez enregistrer votre appareil sur www.whirlpool.eu/register



Lisez attentivement les consignes de sécurité avant d'utiliser l'appareil.

DESCRIPTION DU PRODUIT

APPAREIL

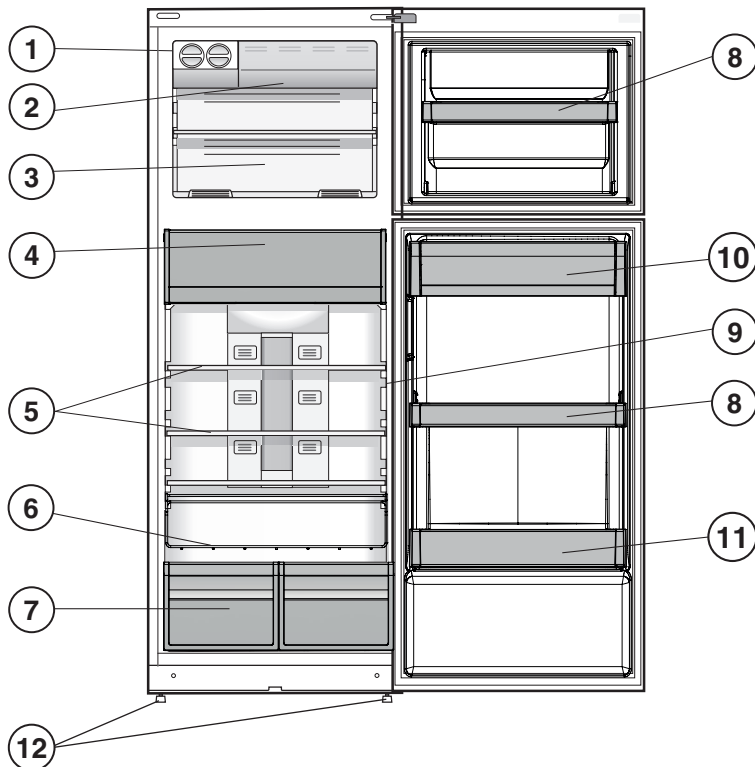

1. Disposition à glaçons *
2. Congélation rapide *
3. Compartiment de congélation et de conservation
4. Zone fraîcheur 0 °C / Décongélation sécuritaire *
5. Clayettes *
6. Porte-bouteilles *
7. Bacs à fruits et légumes *
8. Clayettes amovibles *
9. Voyant Température *
10. Clayette pour produits laitiers *
11. Clayette à bouteilles
12. Support de réglage

* Le nombre ou les positions peuvent varier, disponible sur certains modèles seulement.

PANNEAU DE COMMANDE

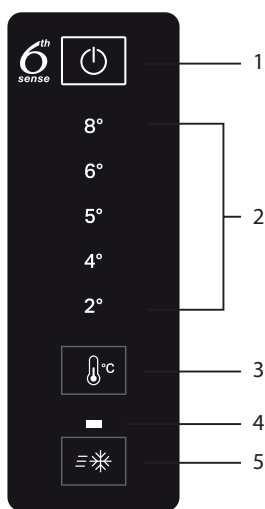

1. Marche/Arrêt
2. Voyant Température réfrigérateur
3. Réglage Température réfrigérateur
4. Voyant Fast Freeze (Congélation rapide)
5. Touche Fast Freeze (Congélation rapide)

* Disponible sur certains modèles uniquement

ACCESSOIRES

BAC À GLAÇONS

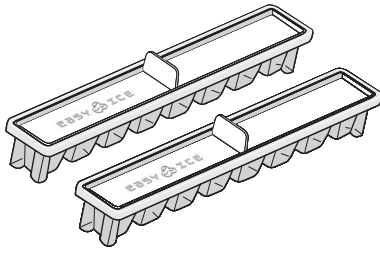

PORTE-BOUTEILLES

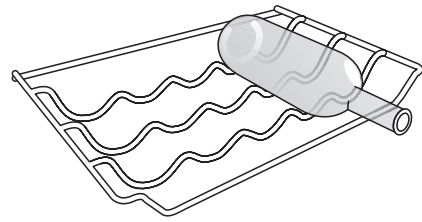

PREMIÈRE UTILISATION

MISE EN MARCHÉ DE L'APPAREIL

L'appareil se met automatiquement en marche une fois branché. Une fois l'appareil en marche, attendez au moins 4 à 6 heures avant de placer des aliments dans les compartiments réfrigérateur et congélateur.

Lorsque l'appareil est branché à l'alimentation électrique, les voyants de l'écran s'illuminent et toutes les icônes s'affichent à l'écran pour environ une seconde. Les valeurs par défaut (réglées en usine) des compartiments réfrigérateur - congélateur s'illuminent.

UTILISATION QUOTIDIENNE

Voir les Use and Care Guide (Consignes d'utilisation) pour davantage d'informations sur les fonctions / voir la dernière page pour toute information sur l'obtention des Use and Care Guide (Consignes d'utilisation)

FONCTIONS

MARCHE/ARRÊT

L'appareil au complet (compartiments réfrigérateur et congélateur) peut être allumé en appuyant sur cette touche pour 2 secondes. La dernière valeur réglée est affichée sur l'interface. Appuyez sur cette touche pour éteindre l'appareil. Un signal sonore confirme que « l'appareil s'éteint ».



TEMPÉRATURE DU RÉFRIGÉRATEUR

Pour régler la température du réfrigérateur, appuyez sur la touche Réfrigérateur °C. La température du réfrigérateur peut être réglée entre +2 °C et + 8 °C, comme illustré par les voyants de température du réfrigérateur. Il affiche la température du compartiment réfrigérateur. Il vous permet de changer la valeur de la température du réfrigérateur de façon cyclique; il confirme aussi la température réglée sur l'interface.

TOUCHE FAST FREEZE (CONGÉLATION RAPIDE)

La congélation rapide doit être utilisée pour congeler les aliments frais. Lorsque que vous appuyez sur la touche, le voyant Congélation rapide s'illumine.



VOYANT TEMPÉRATURE *

Le voyant Température vous indique si la température à l'intérieur de l'appareil est assez froide pour la conservation en affichant le mot « OK ».

1. Assurer-vous que OK est clairement visible sur le voyant (voir l'illustration plus bas).



2. Si le mot « OK » n'apparaît pas, cela signifie que la température est trop élevée : réglez une température plus basse et attendez environ 10 heures pour que la température se soit stabilisée.
3. Vérifiez le voyant de nouveau : au besoin, réajustez en suivant le processus mentionné plus haut. Si de grandes quantités d'aliments ont été ajoutées, ou si la porte du réfrigérateur est ouverte fréquemment, il est normal que le mot OK ne soit pas affiché. Attendez au moins 10 heures avant d'ajuster le bouton FONCTIONNEMENT DU RÉFRIGÉRATEUR à une valeur plus élevée.

ZONE FRAÎCHEUR 0 °C / DÉGIVRAGE SÉCURITAIRE *

Un compartiment conçu pour conserver des produits comme la viande et le poisson plus frais. La basse température du compartiment permet de conserver les aliments jusqu'à une semaine – tests effectués avec de la viande – sans changer les nutriments, l'apparence, et la saveur.

Le compartiment est aussi adéquat pour une saine décongélation des aliments ; une décongélation à basse température prévient la prolifération de micro-organismes tout en protégeant les saveurs et les propriétés organoleptiques.

Pas conseillé pour les fruits, les légumes, et la salade verte. Mais elle peut être utilisée pour les pâtes fraîches farcies, et même les plats préparés ou les restes.

* Disponible sur certains modèles uniquement

BAC À FRUITS ET LÉGUMES *

Les bacs à salade installés dans le réfrigérateur sont spécialement conçus pour garder les fruits et légumes frais et croquants. Ouvrez le régulateur d'humidité (position B) si vous désirez conserver des aliments dans un environnement moins humide (p. ex. des fruits), ou fermez-le (position A) pour conserver les aliments dans un environnement plus humide (p. ex. des légumes).

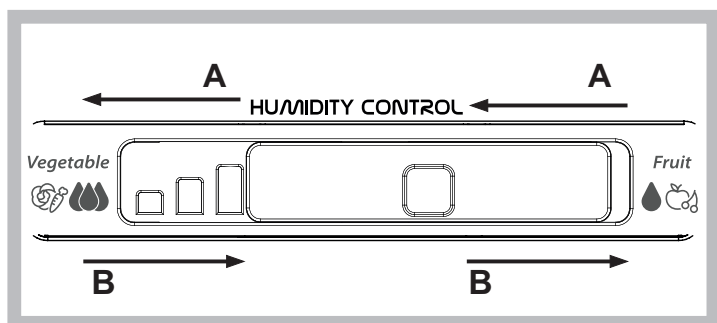

DISPOSITIF À GLAÇONS *

Après avoir versé de l'eau dans les récipients à glaçons spéciaux, placez-les dans le dispositif à glaçons. Après environ 2 heures, les glaçons sont prêts. Pour accéder aux glaçons, il suffit de tourner les deux boutons vers la droite. Les glaçons tombent alors dans le récipient qui se trouve dessous, ils sont prêts.

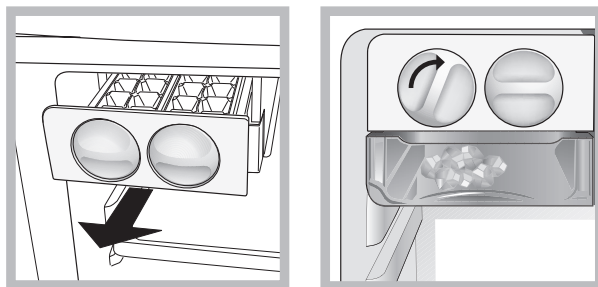

CLAYETTES *

Grâce à leurs glissières spéciales, les clayettes sont amovibles et leur hauteur est ajustable, vous permettant de conserver de gros récipients ou de grandes quantités d'aliments plus facilement.

TABLEAU D'AVERTISSEMENTS

TYPE D'AVERTISSEMENT	SIGNAL	CAUSE	SOLUTION
Alarme porte ouverte.	La lumière du réfrigérateur clignote. Le voyant Alarme clignote.	La porte est restée ouverte plus de 2 minutes.	Fermez la porte ou appuyez sur Arrêt Alarme pour arrêter le signal sonore.
Alarme Température.	Le voyant du réfrigérateur est éteint.	La porte est restée ouverte plus de 4 minutes.	Fermez la porte.
Dysfonctionnement.	Un des voyants de température clignote.	Mauvais fonctionnement de l'appareil.	Contactez le Service après-vente.

QUELQUES BRUITS DE FONCTIONNEMENT QUE VOUS POURRIEZ ENTENDRE

Un sifflement la première fois que vous mettez l'appareil en marche ou après une interruption de fonctionnement prolongée.



Un gargouillement quand le fluide réfrigérant s'écoule dans les tuyaux.



Un grondement qui correspond au fonctionnement du compresseur.



Un bourdonnement lorsque le robinet d'eau ou le ventilateur se met en marche.



Un craquement lorsque le compresseur se met en marche.



Le CLIC vient du thermostat qui ajuste la fréquence de fonctionnement du compresseur.



* Disponible sur certains modèles uniquement

COMMENT STOCKER DES ALIMENTS ET DES BOISSONS

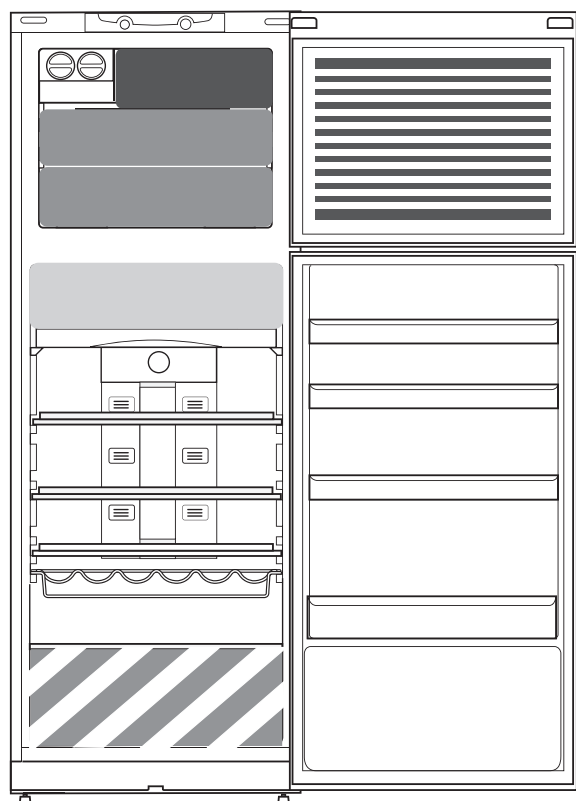

Légende

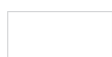

ZONE FROIDE

Recommandée pour la conservation des breuvages, lait et produits laitiers, charcuteries, yaourt, œufs, beurre, sauces, marinades, desserts



ZONE LA PLUS FROIDE : ZONE FRAÎCHEUR 0 °C / DÉGIVRAGE SÉCURITAIRE *

Recommandée pour la conservation de la viande, le poisson, les viandes froides, les pâtes fraîches farcies, les plats préparés, les restes. Cette zone est aussi recommandée pour la décongélation des aliments.



BAC À FRUITS & LÉGUMES



BAC DE LA ZONE CONGÉLATION RAPIDE

Zone froide max est recommandée pour congeler les aliments frais/cuits.



BACS DU CONGÉLATEUR NORMAUX

Recommandée pour la conservation des aliments congelés et la crème glacée.



CHARGEMENT DE LA CRÈME GLACÉE DANS LES ZONES SUSPENDUES

Remarque : Le ton gris de la légende ne correspond pas à la couleur du bac

COMPARTIMENT RÉFRIGÉRATEUR

Utilisez des récipients en plastique, en métal, en aluminium, et en verre recyclable, et une pellicule autocollante pour envelopper les aliments.

Utilisez toujours des récipients fermés pour les liquides et les aliments qui pourraient laisser échapper ou absorber des odeurs ou des saveurs, ou couvrez-les.

Pour la conservation d'une petite quantité d'aliments dans le réfrigérateur, nous vous conseillons d'utiliser les clayettes situées au-dessus du bac à fruits et légumes car cette zone est la plus froide du compartiment.

Les aliments qui laissent échapper une grande quantité de gaz éthylène, et ceux qui sont sensibles à ce gaz, comme les fruits, les légumes, et la salade, doivent toujours être séparés ou enveloppés de façon à ne pas réduire la durée de conservation ; par exemple, n'entrez pas les tomates avec les kiwis ou les choux.

Afin d'éviter que les bouteilles ne tombent, vous pouvez utiliser le porte-bouteilles (disponible sur certains modèles).

Ne placez pas les aliments trop près les uns des autres afin de permettre une circulation d'air suffisante.

COMPARTIMENT CONGÉLATEUR

Le congélateur est le compartiment idéal pour la conservation des aliments surgelés, faire des glaçons, et congeler des aliments frais.

La quantité maximale (en kilogrammes) d'aliments frais pouvant être congelés dans une période de 24 heures est indiquée sur la plaque signalétique (... kg/24 h).

Si vous avez une petite quantité d'aliments à conserver dans le congélateur, nous vous recommandons d'utiliser les zones les plus froides de votre compartiment, qui correspondent à la zone centrale.

* Disponible sur certains modèles uniquement

Vous trouverez les documents normatifs, la documentation standard, le classement des pièces de rechange et des informations supplémentaires sur les produits :

- En visitant nos sites web docs.whirlpool.eu et parts-selfservice.whirlpool.com
- En utilisant le code QR
- Vous pouvez également **contacter notre service après-vente** (voir numéro de téléphone dans le livret de garantie). Lorsque vous contactez notre Service après-vente, veuillez indiquer les codes figurant sur la plaque signalétique de l'appareil.

Les informations relatives au modèle peuvent être trouvées en utilisant le QR-Code figurant sur l'étiquette énergétique. L'étiquette comprend également l'identifiant du modèle qui peut être utilisé pour consulter le portail du registre sur le site <https://eprel.ec.europa.eu>.





DANK U WEL VOOR UW AANKOOP VAN EEN WHIRLPOOL PRODUCT

Voor verdere assistentie kunt u het apparaat registreren op www.whirlpool.eu/register



Lees de instructies aandachtig voordat u het apparaat gebruikt.

PRODUCTBESCHRIJVING

APPARAAT

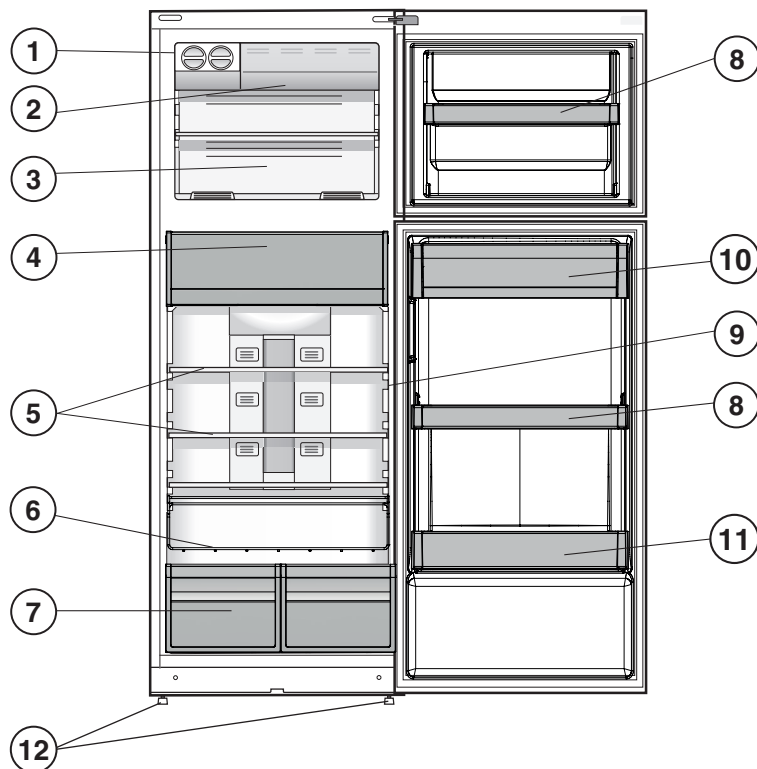

1. IJsmaker
2. Snelvriezer
3. Vriezer en Opbergvak
4. Food Care Zone 0 °C / Veilig ontdooien
5. Schappen *
6. Flessenrek *
7. Groenten- en fruitbak *
8. Beweegbare schappen
9. Temperatuurlampje *
10. Zuivelschap *
11. Flessenvak
12. Stelpootjes

* Afhankelijk van aantal en/of positie, alleen voor bepaalde modellen verkrijgbaar.

HET BEDIENINGSPANEEL

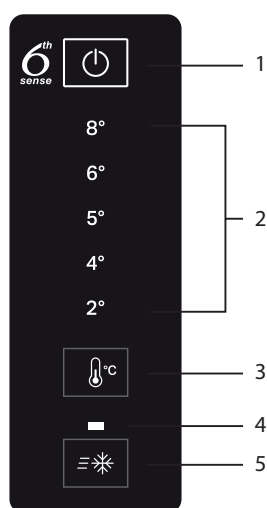

1. Aan/Uit
2. Temperatuurlampje koelkast
3. Temperatuurinstelling koelkast
4. Controlelampje Fast Freeze (Snelvriezen)
5. Toets Fast Freeze (Snelvriezen)

* Alleen beschikbaar op bepaalde modellen

ACCESSOIRES

EASY ICE

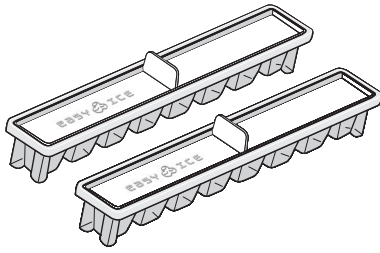

FLESSENREK

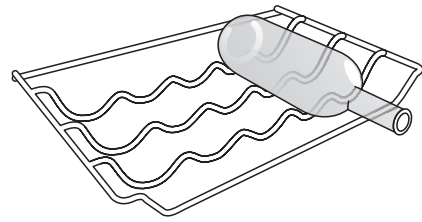

EERSTE GEBRUIK

IN WERKING STELLEN VAN HET APPARAAT

Nadat de stekker in het stopcontact is gestoken, begint het apparaat automatisch te werken. Wacht nadat u het apparaat heeft ingeschakeld, minstens 4-6 uur voordat u levensmiddelen in de koelkast en in het diepvriescompartiment legt.

Wanneer het apparaat wordt aangesloten op de netvoeding wordt het display verlicht en worden alle pictogrammen gedurende circa 1 seconde weergegeven. De standaardwaarden (fabriekswaarden) van de instellingen van het koel - diepvriescompartiment lichten op.

DAGELIJKS GEBRUIK

Zie de Handleiding voor Gebruik en Onderhoud voor meer details over de functies / zie de laatste pagina voor informatie over het verkrijgen van de Handleiding voor Gebruik en Onderhoud

FUNCTIES

AAN/UIT

Het hele product (zowel koel- als diepvriescompartimenten) kan worden ingeschakeld door deze toets 2 seconden in te drukken.

De laatste ingestelde waarde wordt aangegeven op de interface. Druk deze toets in om het apparaat uit te schakelen. Een geluidssignaal zal de "omschakeling naar uit van het product" bevestigen.



KOELKASTTEMPERatuur

Druk op de toets Koelkast °C om de temperatuur van de koelkast aan te passen. De Koelkasttemperatuur kan ingesteld worden op tussen +2°C en +8 , zoals aangegeven door de Koelkasttemperatuurleds. De temperatuur van het koelkastcompartiment wordt getoond. Hiermee kunt u de waarde van de koelkasttemperatuur wijzigen, op een cyclische manier; ook de geselecteerde temperatuur op de interface wordt bevestigd.

TOETS FAST FREEZE (SNELVRIEZEN)

Snelvriezen wordt gebruikt bij het invriezen van verse levensmiddelen. Wanneer dit wordt ingedrukt gaat het controlelampje Snelkoelen branden.



TEMPERATUURLAMPJE

Het temperatuurlampje informeert u als de temperatuur in deze ruimte koud genoeg is voor opslag, met het woord "OK".

1. Controleer of er duidelijk OK op het lampje verschijnt (zie de afbeelding hieronder).



2. Als het woord "OK" niet verschijnt betekent dit dat de temperatuur te hoog is: stel een lagere temperatuur in en wacht ongeveer 10 uur, totdat de temperatuur gestabiliseerd is.
3. Controleer het controlelampje opnieuw: eventueel na het eerste proces opnieuw afstellen. Als er grote hoeveelheden voedsel zijn toegevoegd, of als de koelkastdeur vaak is geopend is het normaal dat het lampje geen OK aangeeft. Wacht ten minste 10 uur voordat de knop WERKING KOELKAST naar een hogere instelling wordt gezet.

FOOD CARE ZONE 0°C / VEILIG ONTDOOIEN *

Een compartiment dat is ontworpen om kwetsbaar voedsel als vlees en vis vers te houden. De lage temperatuur in het compartiment maakt het mogelijk om op te slaan het voedsel maximaal een week op te slaan - testen uitgevoerd op vleesproducten - zonder dat de voedingsstoffen, het uiterlijk en de smaak veranderen.

Het compartiment is ook zeer geschikt voor het ontdooien van gezond voedsel, omdat ontdooien op een lage temperatuur eventuele verspreiding van micro-organismen voorkomt, terwijl de smaak en de organoleptische eigenschappen worden beschermd.

Het is niet geschikt voor fruit, groenten en groene sla. Maar het kan voor gevulde verse pasta worden gebruikt en zelfs voor gekookt voedsel of restjes.

* Alleen beschikbaar op bepaalde modellen

GROENTEN- EN FRUITBAK **

De salade crispers die in de koelkast zijn gemonteerd zijn speciaal ontworpen om fruit en groenten fris en knapperig te houden. Open de vochtregelaar (positie B) voor het opslaan van voedsel in een minder vochtige omgeving, zoals fruit, of sluit het (positie A) voor het opslaan van voedsel in een vochtiger omgeving, zoals groente.

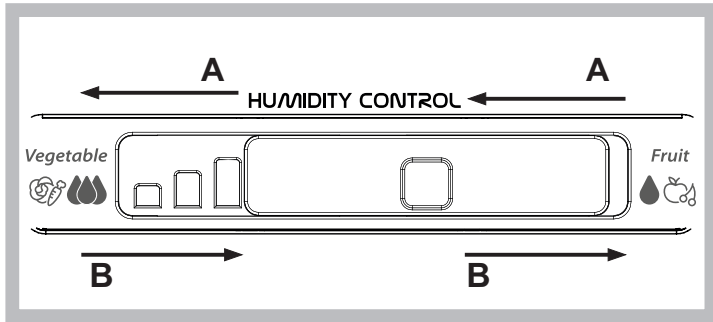

IJSMAKER *

Nadat er water in de speciale ijsvakjes is gegoten moet u deze op hun plaats in de ijsmaker zetten. De ijsblokjes zijn na ongeveer 2 uur klaar. Om ijsblokjes te krijgen is het voldoende om de twee knoppen naar rechts te draaien. De ijsblokjes vallen in de lade eronder, klaar voor gebruik.

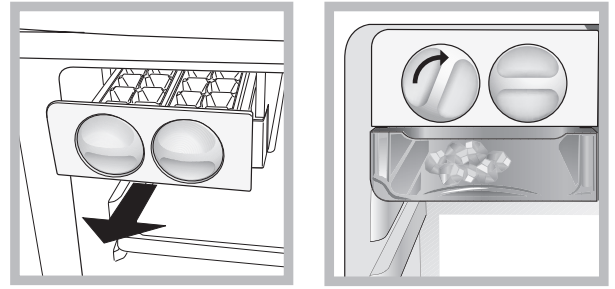

SCHAPPEN *

Vanwege de speciale geleiders zijn de schappen uitneembaar en is de hoogte instelbaar, waardoor grote bakken en voedsel eenvoudig opgeslagen kunnen worden.

ALARM TABEL

ALARMTYPE	SIGNAAL	OORZAAK	OPLOSSING
Alarm deur open.	Koelkastverlichting knippert. Alarmcontrolelampje knippert.	De deur heeft langer dan 2 minuten open gestaan.	Sluit de deur en druk op de alarmstop om het geluidsalarm te stoppen.
Temperatuuralarm.	Koelkastverlichting UIT.	De deur heeft langer dan 4 minuten open gestaan.	Sluit de deur.
Functiestoring.	Alle temperatuurlampjes knipperen.	Storing in het product.	Neem contact op met de consumentenservice.

EEN AANTAL FUNCTIONELE GELUIDEN DIE U ZOU KUNNEN HOREN

Een sissgeluid bij het voor de eerste keer of na een lange pauze inschakelen van het apparaat.



Een borrelgeluid wanneer koelmiddel de leidingen instroomt.



BRRR geluid van de compressor die loopt..



Een zoemgeluid wanneer de waterklep of de ventilator begint te werken.



Een kraakgeluid wanneer de compressor start.



De KLIK is van de thermostaat die afstelt hoe vaak de compressor draait..



* Alleen beschikbaar op bepaalde modellen

OPSLAAN VAN ETENSWAAR EN DRANKEN

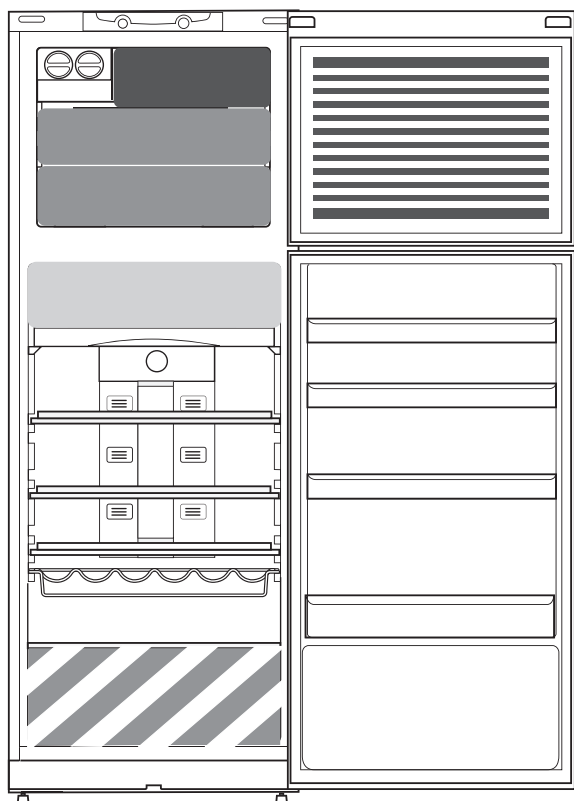

Legenda



KOUDE ZONE

Aanbevolen voor het bewaren van dranken, melk en voedsel als zuivelproducten, delicatessen, yoghurt, eieren, boter, sauzen, augurken, desserts

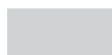

KOUDE ZONE: FOOD CARE ZONE 0 °C / VEILIG ONTDOOIEN *

Aanbevolen voor het bewaren van vlees, vis, vleeswaren, gevulde verse pasta, gekookt voedsel, restjes.

Deze zone wordt ook aanbevolen voor het ontdooien van voedsel.



FRUIT & GROENTELADE



LADE SNELVRIESGEDEELTE

Max koelzone aanbevolen voor het invriezen van verse en gekookte levensmiddelen.



NORMALE DIEPVRIESLADEN

Aanbevolen voor het bewaren van ingevroren voedsel en ijs.



HET LADEN VAN IJS IN HET BALKONGEBIED

Opmerking: De grijschakering van de legenda komt niet overeen met de kleur van de laden

KOELVAK

Gebruik houders van recyclebaar plastic, metaal, aluminium en glas, of wikkel de levensmiddelen in folie.

Gebruik altijd afsluitbare houders voor vloeistoffen en etenswaar die geuren of smaken kunnen afgeven of opnemen, of dek de vloeistoffen of etenswaar af.

Als u een kleine hoeveelheid levensmiddelen in de koelkast wilt bewaren, raden we u aan de schappen boven de lade voor groenten en fruit te gebruiken. Dit is namelijk het koelste deel van het compartiment.

Levensmiddelen die een grote hoeveelheid ethyleengas afgeven en anderen die gevoelig zijn voor dit gas, zoals fruit, groenten en sla, moeten altijd gescheiden of verpakt worden om de houdbaarheid niet te verkorten; bijvoorbeeld geen tomaten samen met kiwi's of kool bewaren.

Om te voorkomen dat flessen omvallen, kunt u gebruik maken van de flessenhouder (beschikbaar op bepaalde modellen).

Bewaar verschillende etenswaar niet te dicht bij elkaar om voor voldoende luchtcirculatie te zorgen.

DIEPVRIESCOMPARTIMENT

De vriezer is de ideale opslagplaats voor het opslaan van ingevroren levensmiddelen, het maken van ijsblokjes en het invriezen van verse levensmiddelen in het vriesvak. De maximale hoeveelheid verse levensmiddelen die in 24 uur kan worden ingevroren wordt aangegeven op het typeplaatje (...kg/24h). Wanneer u een kleine hoeveelheid voedsel heeft om in de vriezer te bewaren is het aan te bevelen om de koudste gedeeltes van uw diepvriescompartiment te gebruiken, het middelste gebied..

* Alleen beschikbaar op bepaalde modellen

Bedrijfsregels, standaarddocumentatie, het bestellen van reserveonderdelen en aanvullende productinformatie vindt u op:

- Bezoek onze website docs.whirlpool.eu en parts-selfservice.whirlpool.com
- Gebruik makend van de QR-Code
- Anders, **contacteer onze Klantenservice** (Het telefoonnummer staat in het garantieboekje). Wanneer u contact neemt met de Klantenservice, gelieve de codes te vermelden die op het identificatieplaatje van het apparaat staan.

De modelinformatie kan gevonden worden aan de hand van de QR-Code die op het energielabel aangegeven is. Het label bevat ook de model-ID die kan worden gebruikt om het portaal van de database te raadplegen op <https://eprel.ec.europa.eu>.





GRAZIE PER AVERE ACQUISTATO UN PRODOTTO WHIRLPOOL

Per ricevere un'assistenza più completa, registrare il prodotto su www.whirlpool.eu/register



Prima di utilizzare l'apparecchio leggere attentamente le istruzioni di sicurezza.

DESCRIZIONE PRODOTTO

APPARECCHIO

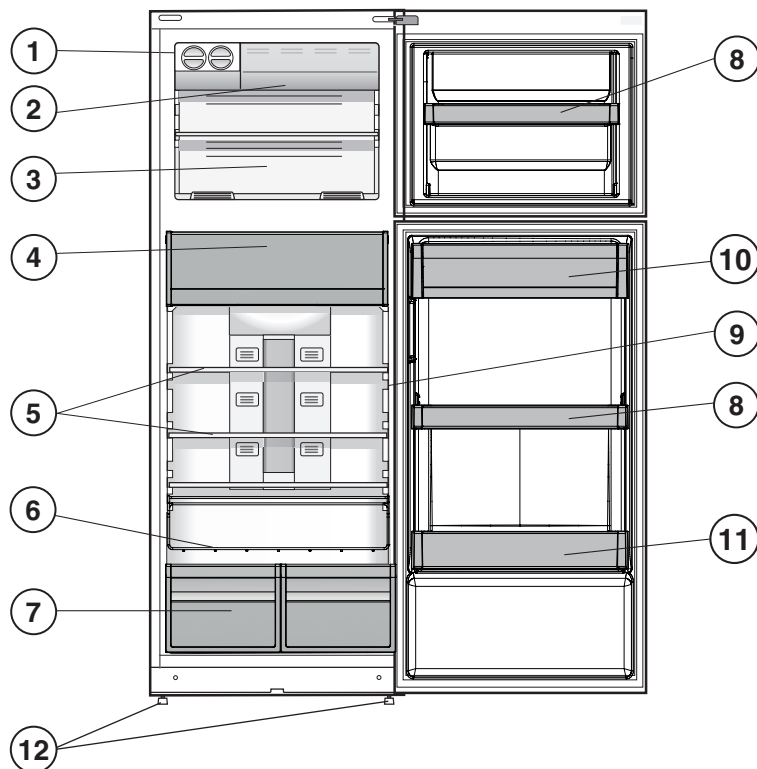

1. Zona ghiaccio *
2. Congelatore rapido *
3. Comparto congelamento e conservazione
4. Vano alimenti freschi 0 °C / Vano di scongelamento *
5. Ripiani *
6. Mensola bottiglie *
7. Cassetto frutta e verdura *
8. Ripiani rimovibili *
9. Indicatore di temperatura *
10. Ripiano latticini *
11. Balconcino bottiglie
12. Piedini di regolazione altezza

* Varia a seconda di numero e/o posizione, disponibile soltanto su determinati modelli.

PANNELLO DI CONTROLLO

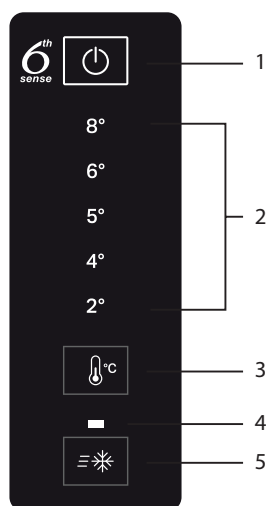

1. On/Off
2. Indicatore di temperatura frigorifero
3. Impostazione della temperatura frigorifero
4. Spia Fast Freeze (Congelamento rapido)
5. Tasto Fast Freeze (Congelamento rapido)

* Disponibile solo su alcuni modelli

ACCESSORI

ZONA GHIACCIO EASY ICE

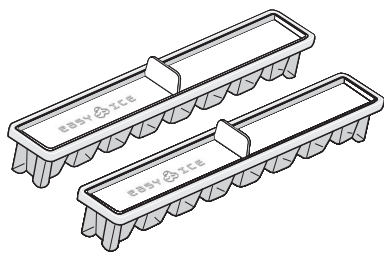

MENSOLA PORTABOTTIGLIE

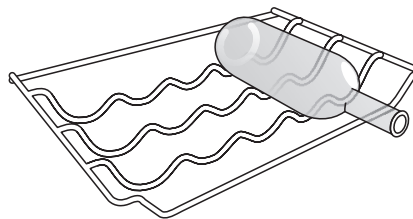

PRIMO UTILIZZO

ACCENSIONE DELL'APPARECCHIO

L'apparecchio si avvia in modo automatico, una volta collegato alla rete di alimentazione. Dopo avere acceso l'apparecchio, attendere almeno 4-6 ore prima di introdurre alimenti nei compartimenti frigorifero e congelatore.

Quando l'apparecchio viene collegato all'alimentazione elettrica, il display si illumina e tutte le icone appaiono sul display per circa 1 secondo. Appaiono i valori predefiniti e impostati in fabbrica per il comparto frigorifero - congelatore.

USO QUOTIDIANO

Per maggiori informazioni sulle funzioni, vedere le Use and Care Guide (Istruzioni per l'uso) / Per informazioni su come ricevere le Use and Care Guide (Istruzioni per l'uso), vedere l'ultima pagina

FUNZIONI

ACCENSIONE/SPEGNIMENTO

La pressione sul tasto in questione per 2 secondi consente l'accensione del prodotto in tutte le sue parti (sia del frigorifero che dei compartimenti di congelamento). Sull'interfaccia compare l'ultimo valore impostato. Per lo spegnimento del dispositivo premere sullo stesso tasto. Lo "spegnimento del prodotto" è confermato dal corrispondente segnale acustico.



TEMPERATURA DEL FRIGORIFERO

Per regolare la temperatura del frigorifero, premere il tasto Temperatura del frigorifero. La temperatura del comparto frigorifero può essere regolata tra +2°C e +8°C, come mostrato dai LED della temperatura comparto frigorifero. Il tasto indica la temperatura del comparto frigorifero e consente di modificare il valore della temperatura secondo uno schema ciclico; inoltre consente di confermare sull'interfaccia la temperatura selezionata.

TASTO FAST FREEZE (CONGELAMENTO RAPIDO)

Utilizzare la funzione di congelamento rapido per il congelamento di alimenti freschi. La sua pressione causa l'illuminazione della spia corrispondente.



INDICATORE DI TEMPERATURA *

Attraverso la visualizzazione della parola "OK", l'indicatore di temperatura segnala quando il livello della temperatura all'interno del vano in questione è sufficientemente basso per la conservazione degli alimenti.

1. Verificare che la parola OK appaia chiaramente sull'indicatore in questione (vedere l'immagine sotto riportata).



2. Se la parola "OK" non compare, significa che il livello della temperatura è eccessivamente elevato: impostare quindi una temperatura inferiore e attendere circa 10 ore che il livello della temperatura si sia stabilizzato.
3. Verificare nuovamente lo stato dell'indicatore: se necessario, regolare nuovamente la temperatura come già descritto. Nel caso in cui siano state riposte nella porta del frigorifero grandi quantità di alimenti oppure la porta del frigorifero sia stata aperta di frequente, è normale che sull'indicatore non compaia "OK". Prima di regolare la manopola FUNZIONAMENTO FRIGORIFERO su di un valore superiore, attendere pertanto almeno 10 ore.

VANO ALIMENTI FRESCHI 0°C / VANO DI SCONGELAMENTO *

Un vano progettato per mantenere la freschezza di cibi delicati come carne e pesce. Grazie alla bassa temperatura del vano gli alimenti possono essere conservati fino a una settimana (test effettuato su prodotti carnei) mantenendo inalterati componenti nutrizionali, aspetto e aroma. Questo vano è inoltre particolarmente indicato per scongelare i cibi in modo salutare, in quanto, lo scongelamento a bassa temperatura inibisce la proliferazione di microrganismi, preservando il gusto e le proprietà organolettiche del cibo. Non è adatto per frutta, verdura e insalate, ma può essere adatto per: pasta fresca, pasta fresca ripiena e volendo anche i cibi cotti o gli avanzi.

* Disponibile solo su alcuni modelli

CASSETTO FRUTTA E VERDURA *

I cassetti a umidità controllata del frigorifero offrono condizioni ottimali per la conservazione di frutta e verdura. Il regolatore di umidità può essere aperto (posizione B) per ridurre il grado di umidità e favorire così la conservazione della frutta, oppure chiuso (posizione A) per creare condizioni più umide per la verdura.

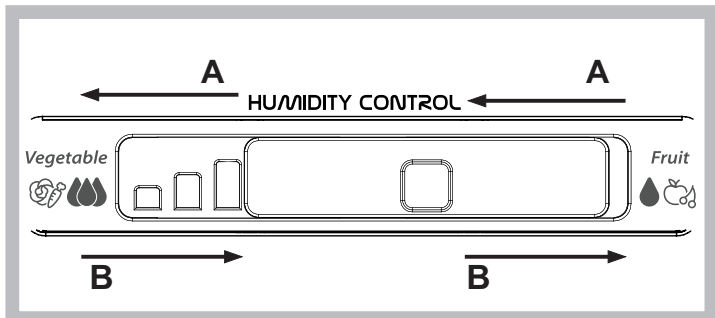

ZONA GHIACCIO *

Dopo aver versato l'acqua nelle apposite bacinelle per il ghiaccio, sistemarle nelle relative sedi all'interno della zona ghiaccio. La formazione dei cubetti di ghiaccio richiede circa 2 ore. Per prendere i cubetti è sufficiente ruotare verso destra i due tasti. I cubetti di ghiaccio cadono a questo punto nel ripiano inferiore, pronti per l'uso.

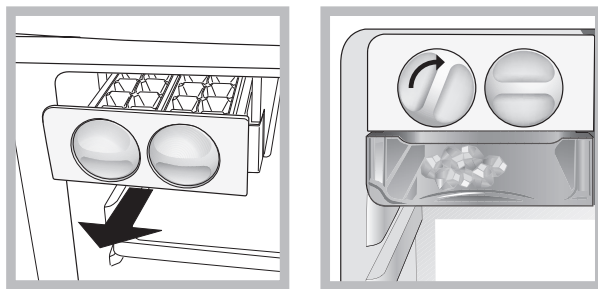

RIPIANI *

Grazie alle guide progettate specificamente, i ripiani sono rimovibili e regolabili in altezza, consentendo la facile conservazione di contenitori e cibi di grandi dimensioni.

TABELLA ALLARMI

TIPO DI ALLARME	SEGNALE	CAUSA	SOLUZIONE
Allarme porta aperta.	La spia Frigorifero lampeggia. La spia di allarme lampeggia.	La porta è rimasta aperta per più di 2 minuti.	Chiudere la porta o premere il tasto Fine allarme per disattivare il segnale acustico.
Allarme temperatura.	La spia frigorifero è spenta.	La porta è rimasta aperta per più di 4 minuti.	Chiudere lo sportello.
Malfunzionamento.	Uno degli indicatori di temperatura lampeggia.	Malfunzionamento del prodotto.	Contattare il Servizio Assistenza.

ALCUNI SEGNALI ACUSTICI CHE SI POSSONO SENTIRE DURANTE IL FUNZIONAMENTO

Un sibilo alla prima accensione dell'apparecchio o dopo un lungo periodo di inutilizzo.



Un gorgoglio quando il liquido refrigerante penetra nei tubi.



Un suono tipo "BRRR" dovuto al funzionamento del compressore.



Un brusio quando si attivano la valvola dell'acqua o la ventola.



Un crepitio quando si avvia il compressore.



Il CLIC è dovuto al termostato che regola il funzionamento del compressore.



* Disponibile solo su alcuni modelli

COME CONSERVARE ALIMENTI FRESCHI E BEVANDE

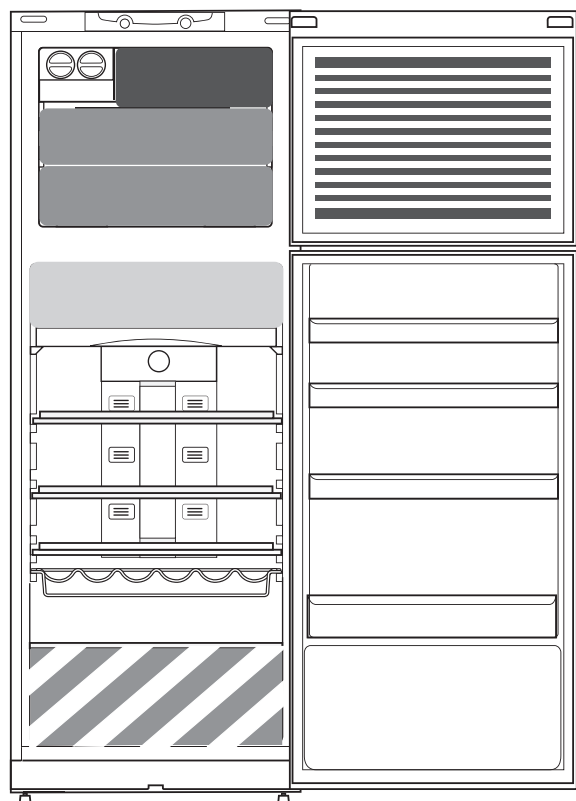

Legenda

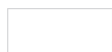

ZONA FREDDA

Indicata per la conservazione di bevande, latte e cibo come latticini, dolci, yogurt, uova, burro, salse, sottaceti, dessert



ZONA FREDDA: VANO ALIMENTI FRESCHI 0 °C / VANO DI SCONGELAMENTO *

Indicato per la conservazione di carne, pesce, cibi freddi, pasta fresca ripiena, cibo cotto, avanzi. Tale vano è indicato anche per lo scongelamento degli alimenti.



CASSETTO FRUTTA E VERDURA



CASSETTO ZONA CONGELAMENTO RAPIDO

Zona di massimo freddo: consigliata per il congelamento di alimenti freschi o cucinati.



CASSETTI CONGELATORE NORMALI

Indicato per la conservazione di surgelati e di gelati.



CARICAMENTO DEI GELATI NEGLI APPOSITI BALCONCINI

Nota: Il colore grigio della legenda non combacia con il colore dei cassetti

COMPARTO FRIGORIFERO

Utilizzare contenitori di metallo, alluminio, vetro e plastica riciclabile e avvolgere gli alimenti con una pellicola trasparente.

Utilizzare sempre contenitori chiusi per i liquidi e per gli alimenti che potrebbero emettere odori o essere contaminati da odori o aromi.

Se gli alimenti da conservare nel frigorifero occupano solo una parte dello spazio disponibile, si consiglia di utilizzare i ripiani sopra il cassetto frutta e verdura in quanto è la zona più fredda del comparto.

Gli alimenti che emanano grandi quantità di etilene o che sono sensibili a questo gas, come frutta, verdura e insalate, dovrebbero essere separati o avvolti per favorirne una conservazione più lunga; ad esempio, non conservare i pomodori insieme a cavoli o kiwi.

Per evitare la caduta delle bottiglie, usare l'apposito accessorio di tenuta (disponibile in alcuni modelli).

Non disporre gli alimenti a distanza troppo ravvicinata, in modo da consentire una sufficiente circolazione dell'aria.

COMPARTO CONGELATORE

Il congelatore è il luogo ideale per la conservazione di alimenti congelati, la produzione di cubetti di ghiaccio e il congelamento di alimenti freschi nel comparto congelatore.

La quantità massima in kg di alimenti freschi che è possibile congelare in 24 ore è riportata sulla targhetta (... kg/24h).

Se gli alimenti da conservare occupano solo una parte dello spazio disponibile, si raccomanda di utilizzare le zone più fredde del comparto congelatore, corrispondenti alla zona centrale.

* Disponibile solo su alcuni modelli

Documentazione normativa, documentazione standard, ordinazione di pezzi di ricambio e altre informazioni sul prodotto possono essere reperite:

- Visitando il nostro sito web docs.whirlpool.eu e parts-selfservice.whirlpool.com
- Usare il QR-Code
- Oppure, **contattare il Servizio Assistenza Tecnica** (al numero di telefono riportato sul libretto di garanzia). Quando si contatta il Servizio Assistenza Tecnica, fornire i codici presenti sulla targhetta matricola del prodotto.

I dati del modello possono essere richiamati usando il QR-Code riportato sull'etichetta energetica. L'etichetta include anche l'identificativo del modello, che può essere utilizzato per consultare il portale della banca dati <https://eprel.ec.europa.eu>.





GRACIAS POR ADQUIRIR UN PRODUCTO WHIRLPOOL
 Para recibir una asistencia más completa, registre su producto en www.whirlpool.eu/register



Antes de usar el aparato, lea atentamente las Instrucciones de seguridad.

DESCRIPCIÓN DEL PRODUCTO

APARATO

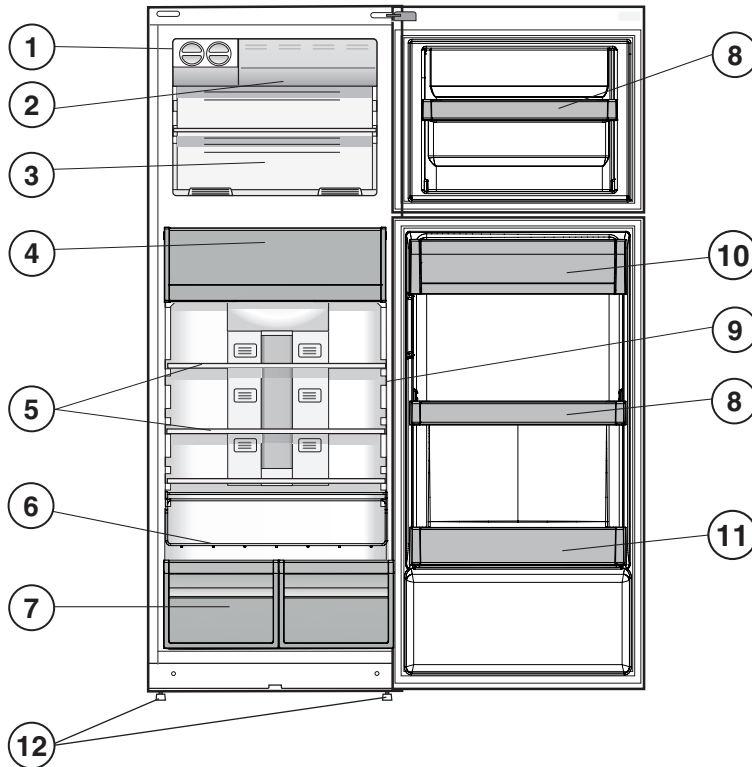

1. Dispositivo de hacer hielo *
2. Congelador rápido *
3. Compartimento congelador de almacenamiento
4. Zona de protección de alimentos 0 °C / Descongelación segura *
5. Estantes *
6. Botellero *
7. Cajón de frutas y verduras *
8. Estantes móviles *
9. Indicador de temperatura *
10. Estante de lácteos *
11. Estante de botellas
12. Pies niveladores

* Varía en número o posición, disponible solo en algunos modelos.

PANEL DE CONTROL

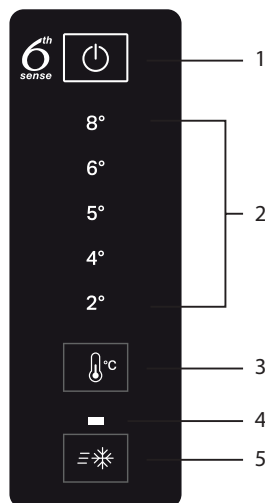

1. Encendido/Apagado
2. Indicador de temperatura del frigorífico
3. Ajuste de temperatura del frigorífico
4. Indicador Fast Freeze (Congelación rápida)
5. Botón Fast Freeze (Congelación rápida)

* Disponible solo en determinados modelos

ACCESORIOS

HIELO FÁCIL

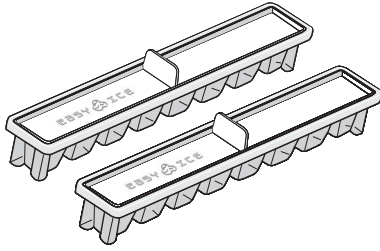

ESTANTE PARA BOTELLAS

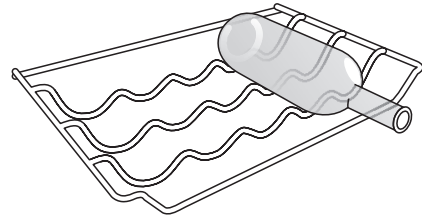

PRIMER USO

PUESTA EN MARCHA DEL APARATO

El aparato se pone en marcha automáticamente al enchufarlo. Después de poner en marcha el aparato, espere al menos 4-6 horas antes de colocar alimentos en su interior.

Cuando el aparato está conectado a la red eléctrica, la pantalla se ilumina y se ven todos los iconos durante aproximadamente 1 segundo. Se encienden los valores por defecto (de fábrica) del compartimento frigorífico-congelador.

USO DIARIO

FUNCIONES

ENCENDIDO/APAGADO

Se puede apagar todo el aparato (tanto los compartimentos del frigorífico como el del congelador) pulsando este botón durante 2 segundos. El último valor ajustado se indica en la interfaz. Pulse este botón para apagar el aparato. Un señal acústico confirmará el «apagado del aparato».



TEMPERATURA DEL FRIGORÍFICO

Para ajustar la temperatura del frigorífico, pulse el botón Frigorífico (°C). La temperatura del frigorífico puede ajustarse entre +2 y +8 °C, como muestran los LED de temperatura del frigorífico. Muestra la temperatura del compartimento frigorífico. Permite cambiar el valor de la temperatura del frigorífico, de forma cíclica; también confirma la temperatura seleccionada en la interfaz.

BOTÓN FAST FREEZE (CONGELACIÓN RÁPIDA)

La Congelación rápida se debe utilizar para congelar alimentos frescos. Cuando se pulsa, el indicador de Enfriamiento rápido se ilumina.



Para una información más detallada acerca de las funciones consulte la Guía de Uso y Cuidados / véase la última página para más información acerca de cómo obtener la Guía de Uso y Cuidados

INDICADOR DE TEMPERATURA *

El indicador de temperatura informa sobre si la temperatura de esta cavidad es suficientemente fría para el almacenamiento con la palabra «OK».

1. Compruebe que «OK» aparezca claramente en el indicador (véase el dibujo de abajo).



2. Si no aparece la palabra «OK», significa que la temperatura es demasiado alta: baje la temperatura y espere aproximadamente 10 horas hasta que la temperatura se haya estabilizado.
3. Vuelva a comprobar el indicador: si es necesario, reajústela siguiendo el proceso inicial. Si se han añadido grandes cantidades de comida o si la puerta del frigorífico se ha abierto recientemente, es normal que el indicador no muestre «OK». Espere al menos 10 horas antes de ajustar el mando de OPERACIÓN REFRIGERADOR a un valor más alto.

ZONA DE PROTECCIÓN DE ALIMENTOS 0 °C / DESCONGELACIÓN SEGURA *

Un compartimento diseñado para guardar comida delicada como carne y pescado frescos. La baja temperatura del compartimento permite almacenar la comida hasta una semana —se han realizado pruebas con productos cárnicos— sin que cambien los nutrientes, el aspecto y el sabor. El compartimento también es muy adecuado para una descongelación saludable de los alimentos, ya que la descongelación a baja temperatura evita la proliferación de microorganismos, a la vez que protege el sabor y las propiedades organolépticas.

No es adecuado para fruta, verdura y hortalizas verdes. No obstante, se puede utilizar para pasta fresca rellena e incluso para alimentos cocinados o sobras.

* Disponible solo en determinados modelos

CAJÓN DE FRUTAS Y VERDURAS *

Los cajones para lechuga integrados en el frigorífico se han diseñado especialmente con el objetivo de mantener las frutas y verduras frescas. Abra el regulador de humedad (posición B) si quiere almacenar alimentos como, por ejemplo, fruta en un entorno menos húmedo, o ciérrelo (posición A) para almacenar alimentos como, por ejemplo, verduras, en un entorno más húmedo.

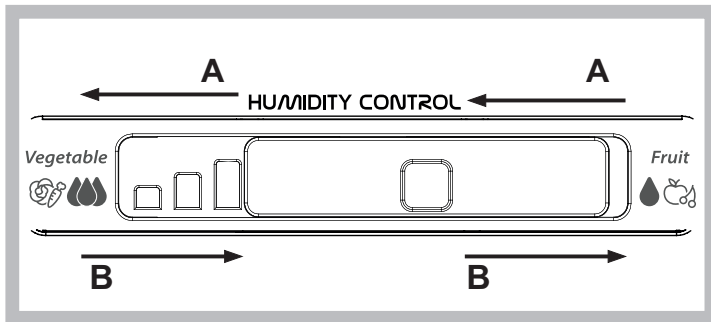

DISPOSITIVO DE HACER HIELO *

Después de haber llenado las cubiteras especiales con agua, póngalas en su lugar del dispositivo de hacer hielo. Al cabo de unas 2 horas, los cubitos estarán a punto. Para extraer los cubitos, bastará con girar los dos botones hacia la derecha. Los cubitos caerán en la bandeja de debajo, listos para ser utilizados.

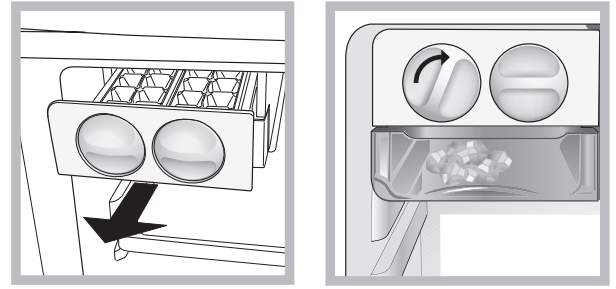

ESTANTES *

Gracias a las guías especiales, los estantes se pueden extraer y se puede ajustar su altura, lo que permite un almacenaje fácil de recipientes y alimentos grandes.

TABLA DE ALARMAS

TIPO DE ALARMA	INDICACIÓN	CAUSA	SOLUCIÓN
Alarma de puerta abierta.	La luz del frigorífico parpadea. El indicador de la alarma parpadea.	La puerta ha estado abierta más de 2 minutos.	Cierre la puerta o pulse el botón de desactivación de alarma para detener la señal acústica.
Alarma de temperatura.	La luz del frigorífico está apagada.	La puerta ha estado abierta más de 4 minutos.	Cierre la puerta.
Anomalía.	Alguno de los indicadores de temperatura parpadea.	Avería del producto.	Póngase en contacto con el Servicio Posventa.

ALGUNOS DE LOS SONIDOS DE FUNCIONAMIENTO QUE PUEDE OÍR SON

Un silbido cuando se enciende el electrodoméstico por primera vez o después de una pausa prolongada.



Un borboteo cuando el líquido de refrigeración entra en las tuberías.



Un borboteo cuando el compresor está en funcionamiento.



Un zumbido cuando la válvula de agua o el ventilador comienzan a funcionar.



Un crujido cuando el compresor empieza a funcionar.



El sonido CLIC es del termostato que ajusta la frecuencia de funcionamiento del compresor.



* Disponible solo en determinados modelos

CÓMO ALMACENAR ALIMENTOS Y BEBIDAS

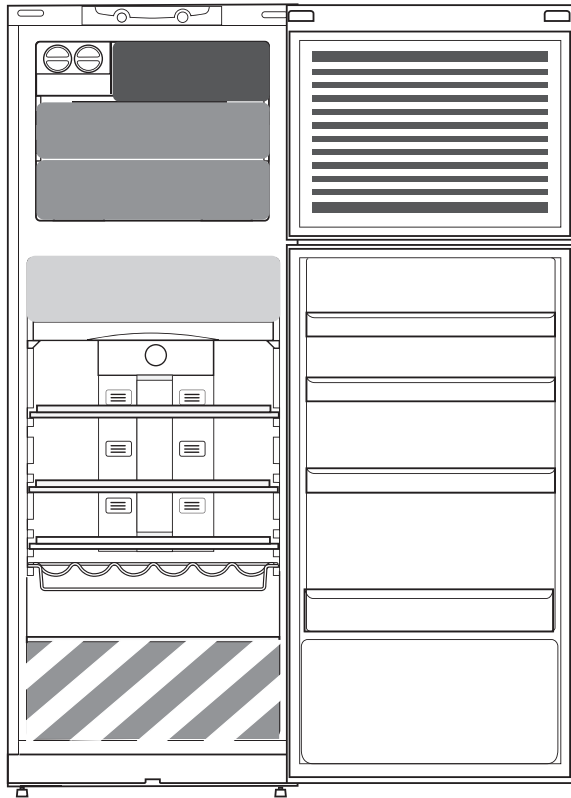

Leyenda



ZONA FRÍA

Recomendada para guardar bebidas, leche y alimentos como los lácteos, delicatessen, yogur, huevos, mantequilla, salsas, encurtidos, postres



ZONA MÁS FRÍA:

ZONA DE PROTECCIÓN DE ALIMENTOS 0 °C / DESCONGELACIÓN SEGURA *

Recomendada para guardar carne, pescado, fiambres, pasta fresca rellena, comida cocinada, sobras.

Esta zona también se recomienda para descongelar alimentos.



CAJÓN PARA FRUTAS Y VERDURAS



CAJÓN DE LA ZONA DE CONGELACIÓN RÁPIDA

Zona más fría, recomendada para congelar alimentos frescos y cocinados.



CAJONES NORMALES DEL CONGELADOR

Recomendados para guardar alimentos congelados y helados.

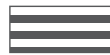

ÁREA DE ESTANTES PARA GUARDAR HELADOS

Nota: el color gris de la leyenda no coincide con el color de los cajones

COMPARTIMENTO FRIGORÍFICO

Utilice recipientes reciclables de plástico, metal, aluminio y cristal o film transparente para envolver los alimentos.

Utilice siempre contenedores con tapa para líquidos y alimentos que puedan desprender o tomar olor o sabor de otros alimentos o cúbralos.

Si tiene que almacenar poca cantidad de alimentos en el frigorífico, recomendamos utilizar los estantes de encima del cajón para frutas y verduras ya que es la parte del compartimento mejor refrigerada.

Los alimentos que desprenden mucho gas etileno y aquellos que son sensibles a este gas, como las frutas y verduras o la lechuga, deben conservarse siempre en compartimentos separados o envolverse para no reducir su tiempo de conservación; Por ejemplo, no debe conservar los tomates junto con los kiwis o la col.

Para evitar que se vuelquen las botellas, puede utilizar portabotellas (disponibles en algunos modelos).

No coloque los alimentos muy juntos para permitir una adecuada circulación de aire.

COMPARTIMENTO DEL CONGELADOR

El congelador es el lugar de almacenamiento ideal para dejar los alimentos congelados, hacer cubitos de hielo y congelar alimentos frescos en el compartimento congelador.

El peso máximo en kilogramos de alimentos frescos que se pueden congelar en un periodo de 24 horas está indicado en la placa de característica (... kg/24 h).

Si tiene que almacenar poca cantidad de alimentos en el congelador, recomendamos utilizar las zonas más frías del compartimento congelador, que corresponden a la zona media.

* Disponible solo en determinados modelos

Puede consultar los reglamentos, la documentación estándar, así como pedir piezas de repuesto, mediante alguna de las siguientes formas:

- Visitando nuestra página web docs.whirlpool.eu y parts-selfservice.whirlpool.com
- Usando el QR-Code
- También puede, **ponerse en contacto con nuestro servicio posventa** (consulte el número de teléfono en el folleto de la garantía). Cuando se ponga en contacto con nuestro servicio posventa, deberá indicar los códigos que figuran en la placa de características de su producto.

Puede acceder a la información del modelo mediante el QR-Code que aparece en la etiqueta energética. La etiqueta incluye también el identificador del modelo, que se puede utilizar para consultar el portal de la siguiente base de datos: <https://eprel.ec.europa.eu>.





OBRIGADO POR COMPRAR UM PRODUTO WHIRLPOOL
 Para beneficiar de uma assistência mais completa, registe o seu produto em www.whirlpool.eu/register



Leia as instruções de segurança com atenção antes de usar o aparelho.

DESCRIÇÃO DO PRODUTO

APARELHO

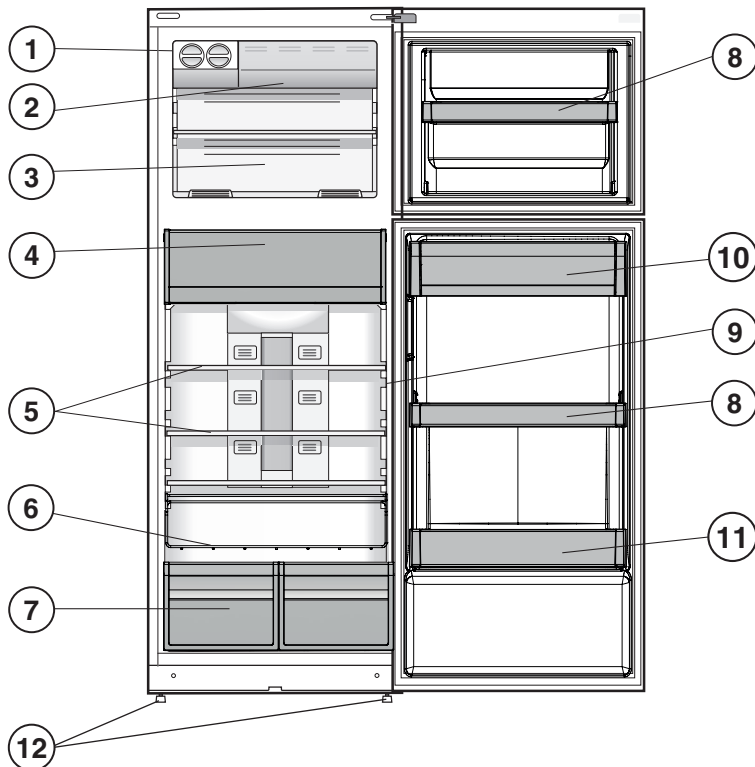

1. Dispositivo do gelo *
2. Congelador Rápido *
3. Compartimento do congelador e de armazenamento
4. Zona Alimentos Delicados 0 °C / Descongelação Segura *
5. Prateleiras *
6. Suporte para garrafas *
7. Gaveta de frutas e legumes *
8. Prateleiras amovíveis *
9. Indicador da temperatura *
10. Prateleira para laticínios *
11. Prateleira para garrafas
12. Pés de nivelamento

* Variável consoante o número e/ou a posição, disponível apenas em modelos seleccionados.

PAINEL DE CONTROLO

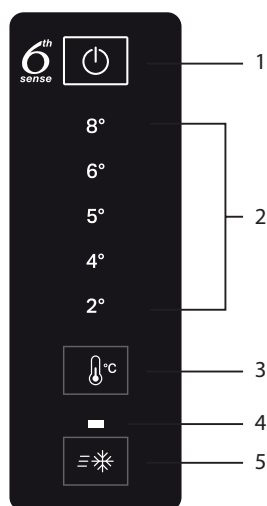

1. Ligar/Desligar
2. Indicador da temperatura do frigorífico
3. Programar a temperatura do frigorífico
4. Indicador luminoso Fast Freeze (Congelação Rápida)
5. Botão Fast Freeze (Congelação Rápida)

* Disponível apenas em determinados modelos

ACESSÓRIOS

GELO FÁCIL

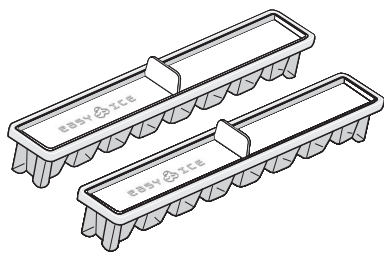

GRELHA PARA GARRAFAS

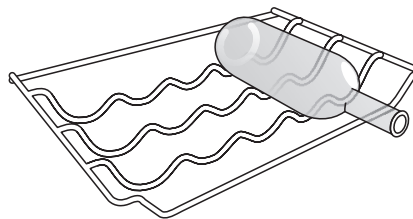

UTILIZAR PELA PRIMEIRA VEZ

COMO LIGAR O APARELHO

Depois de ligar o aparelho à eletricidade, este começa a trabalhar automaticamente. Depois de ligar o aparelho, aguarde pelo menos 4-6 horas antes de colocar alimentos nos compartimentos do frigorífico e do congelador.

Quando o aparelho é ligado à corrente elétrica, o visor ilumina-se e todos os símbolos aparecem no visor durante cerca de 1 segundo. Os valores predefinidos (de fábrica) do compartimento frigorífico/congelador acendem-se.

UTILIZAÇÃO DIÁRIA

Consultar o Use and Care Guide (Guia de Utilização e Manutenção) para mais detalhes sobre as funções/ consultar a última página para mais informações sobre como obter o Use and Care Guide (Guia de Utilização e Manutenção)

FUNÇÕES

ON/OFF (LIGAR/DESLIGAR)

O produto (quer o compartimento frigorífico, quer o compartimento congelador) pode ser ligado premindo este botão durante 2 segundos. O último valor definido é indicado na interface. Prima este botão para desligar o aparelho. Um sinal sonoro irá confirmar que o produto foi desligado.



TEMPERATURA DO FRIGORÍFICO

Para ajustar a temperatura do frigorífico, prima o botão °C do frigorífico. A temperatura do frigorífico pode ser ajustada entre +2 °C e +8 °C, tal como indicado pelos LEDs indicadores da temperatura do frigorífico. Indicam a temperatura do compartimento frigorífico. Permite alterar a temperatura do frigorífico de forma cíclica; além disso, confirma a temperatura selecionada na interface.

BOTÃO FAST FREEZE (CONGELAÇÃO RÁPIDA)

A função de Congelação Rápida deve ser utilizada para congelar alimentos frescos. Ao premir este botão, o indicador luminoso de Congelação Rápida acende-se.



INDICADOR DA TEMPERATURA *

O indicador da temperatura indica se a temperatura existente no interior do produto é baixa ou suficiente para o armazenamento de alimentos, apresentando a palavra "OK".

1. Verifique se a palavra "OK" é apresentada claramente no indicador luminoso (ver a imagem abaixo).



2. Se a palavra "OK" não for apresentada, tal significa que a temperatura é demasiado elevada: defina uma temperatura mais baixa e aguarde cerca de 10 horas até que a temperatura esteja estabilizada.
3. Verifique o indicador luminoso novamente: Se necessário, reajuste a temperatura seguindo o procedimento inicial. Se tiver adicionado grandes quantidades de alimentos ou se a porta do frigorífico tiver sido aberta com muita frequência, é normal que o indicador não apresente a palavra "OK". Aguarde, pelo menos, 10 horas antes de ajustar o botão de FUNCIONAMENTO DO FRIGORÍFICO para uma definição de temperatura mais baixa.

ZONA ALIMENTOS DELICADOS 0 °C / DESCONGELAÇÃO SEGURA *

Trata-se de um compartimento especialmente concebido para conservar alimentos delicados, como carne e peixe frescos. A temperatura baixa do compartimento possibilita o armazenamento de alimentos até uma semana (testes realizados em produtos de carne) sem que estes percam quaisquer nutrientes, o seu aspeto e o seu sabor. O compartimento também é muito adequado para efetuar uma descongelação saudável dos alimentos, uma vez que a baixa temperatura evita a proliferação dos micro-organismos protegendo, em simultâneo, o sabor e as características organolépticas dos alimentos. Não é adequado para o armazenamento de frutas, legumes e verduras. Contudo, pode ser utilizado para massas frescas recheadas ou mesmo alimentos cozinhados ou sobras de alimentos.

* Disponível apenas em determinados modelos

GAVETA DE FRUTAS E LEGUMES *

A gaveta para frutas e vegetais estão especialmente concebidas para manter as frutas e os vegetais frescos. Abra o regulador da humidade (posição B) caso pretenda armazenar alimentos, tais como frutas, num ambiente menos húmido ou feche o mesmo (posição A) para armazenar alimentos, tais como legumes, num ambiente mais húmido.

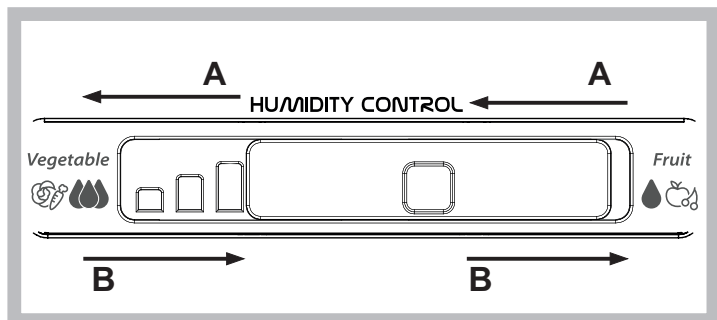

DISPOSITIVO DO GELO *

Depois de encher os recipientes de gelo especiais com água, coloque-os no dispositivo do gelo. Os cubos de gelo estarão prontos após cerca de 2 horas. Para obter cubos de gelo, basta rodar os dois botões existentes do lado direito. Os cubos de gelo caem no tabuleiro abaixo, prontos a utilizar.

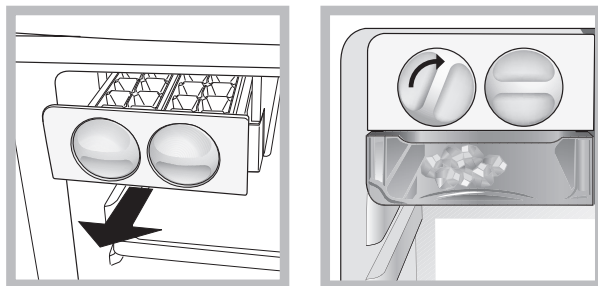

PRATELEIRAS *

Graças às guias especiais, as prateleiras são amovíveis e a sua altura pode ser ajustada, permitindo o fácil armazenamento de recipientes e alimentos de grandes dimensões.

TABELA DE ALARME

TIPO DE ALARME	SINAL	CAUSA	SOLUÇÃO
Alarme de porta aberta.	A luz do frigorífico pisca. Alarme indicador a piscar.	A porta permaneceu aberta durante mais de 2 minutos.	Feche a porta ou prima "Parar Alarme" para silenciar o alarme sonoro.
Alarme da temperatura.	A luz do frigorífico está DESLIGADÁ.	A porta permaneceu aberta durante mais de 4 minutos.	Feche a porta.
Mau funcionamento.	Algum dos indicadores de temperatura pisca.	Mau funcionamento do produto.	Contacte o Serviço Pós-Venda.

ALGUNS DOS SONS DE FUNCIONAMENTO QUE PODERÁ OUVIR

Um som sibilante quando liga o aparelho pela primeira vez ou após uma longa paragem.



Um som gorgolejante resultante da entrada do líquido refrigerante na tubagem.



Um som tipo "BRRR" resultante do funcionamento do compressor.



Um zumbido quando a válvula da água ou a ventoinha começam a funcionar.



Um som de rachar quando o compressor arranca.



O som tipo "clique" é resultante do termóstato que ajusta a frequência de funcionamento do compressor.



* Disponível apenas em determinados modelos

COMO ARMAZENAR ALIMENTOS E BEBIDAS

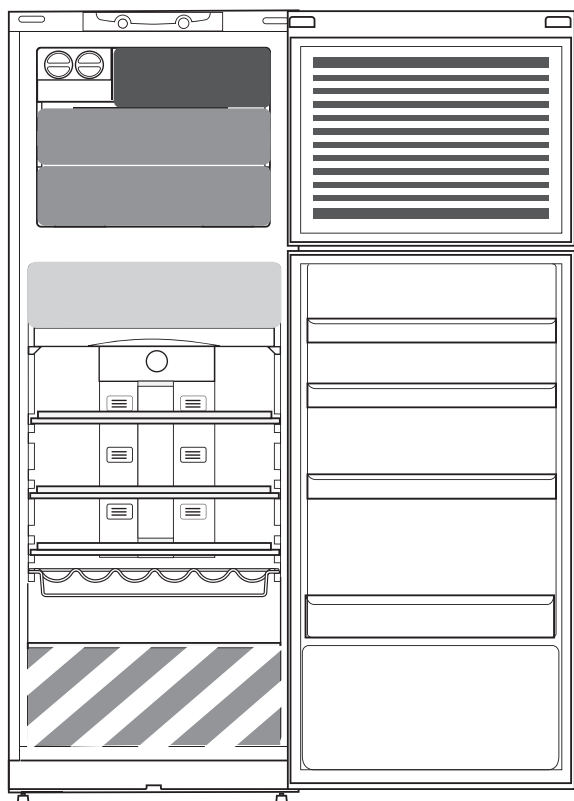

Legenda

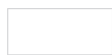

ZONA FRESCA

Recomendada para o armazenamento de bebidas, leite e alimentos, tais como laticínios, charcutaria, iogurtes, ovos, manteiga, molhos, pickles e sobremesas



ZONA MAIS FRIA: ZONA FOOD CARE 0 °C / DESCONGELAÇÃO SEGURA *

Recomendada para o armazenamento de carne, peixe, carnes frias, alimentos cozinhados, sobras de alimentos.

Esta zona também é adequada para a descongelação de alimentos.



GAVETA DE FRUTAS E VEGETAIS



GAVETA DA ZONA DE CONGELAÇÃO RÁPIDA

Máx. zona fresca recomendada para congelar alimentos frescos/cozinhados.



GAVETAS NORMAIS DO CONGELADOR

Recomendadas para o armazenamento de gelados e de alimentos congelados.



ACUMULAÇÃO DE GELADOS NA ÁREA DAS PRATELEIRAS

Nota: O tom cinza da legenda não corresponde à cor das gavetas

COMPARTIMENTO FRIGORÍFICO

Use recipientes de plástico reciclável, metal, alumínio e vidro e película aderente para embrulhar os alimentos.

Feche sempre bem ou cubra os recipientes de líquidos e alimentos que possam entornar ou que possam ser contaminados por transferência de outros odores ou sabores.

Se tiver uma pequena quantidade de alimentos para guardar no frigorífico, recomendamos que utilize as prateleiras acima da gaveta para vegetais pois esta é a área mais fresca do compartimento.

Os alimentos que libertem uma grande quantidade de etileno e que sejam sensíveis a este gás, tais como as frutas e os vegetais, devem ser armazenados em separado ou cobertos de forma a não reduzir o seu prazo de validade; por exemplo, não armazene tomates juntamente com kiwis ou couves.

Para evitar que as garrafas caiam, pode usar o suporte para garrafas (disponível em modelos selecionados).

Não guarde alimentos muito perto um dos outros para permitir uma suficiente circulação de ar.

COMPARTIMENTO DO CONGELADOR

O congelador é o local ideal para armazenar alimentos congelados, fazer cubos de gelo e congelar alimentos frescos.

O número máximo de quilogramas de alimentos frescos que pode congelar num período de 24 horas está indicado na placa de características (...kg/24 horas).

Se desejar armazenar uma pequena quantidade de alimentos no congelador, recomenda-se a utilização das áreas mais frias do compartimento do congelador, nomeadamente, a área do meio.

* Disponível apenas em determinados modelos

Poderá encontrar as políticas da empresa, documentação padrão, pedido de peças de reposição e informações adicionais sobre o produto:

- Visitando a nossa página web docs.whirlpool.eu e parts-selfservice.whirlpool.com
- Utilizando o Código QR
- Em alternativa, **contacte o nosso Serviço Pós-venda** (através do número de telefone contido no livrete da garantia). Ao contactar o nosso Serviço Pós-Venda, indique os códigos fornecidos na placa de identificação do seu produto.

A informação relativa ao modelo pode ser obtida utilizando o código QR indicado na etiqueta energética. A etiqueta inclui também o identificador do modelo, que pode ser utilizado para consultar o portal de base de dados <https://eprel.ec.europa.eu>.





БЛАГОДАРИМ ВИ, ЧЕ ЗАКУПИХТЕ ПРОДУКТ НА WHIRLPOOL
За да получавате по-пълно съдействие, регистрирайте Вашия уред на www.whirlpool.eu/register



Преди да използвате уреда, прочетете внимателно инструкциите за безопасност.

ОПИСАНИЕ НА ПРОДУКТА

УРЕД

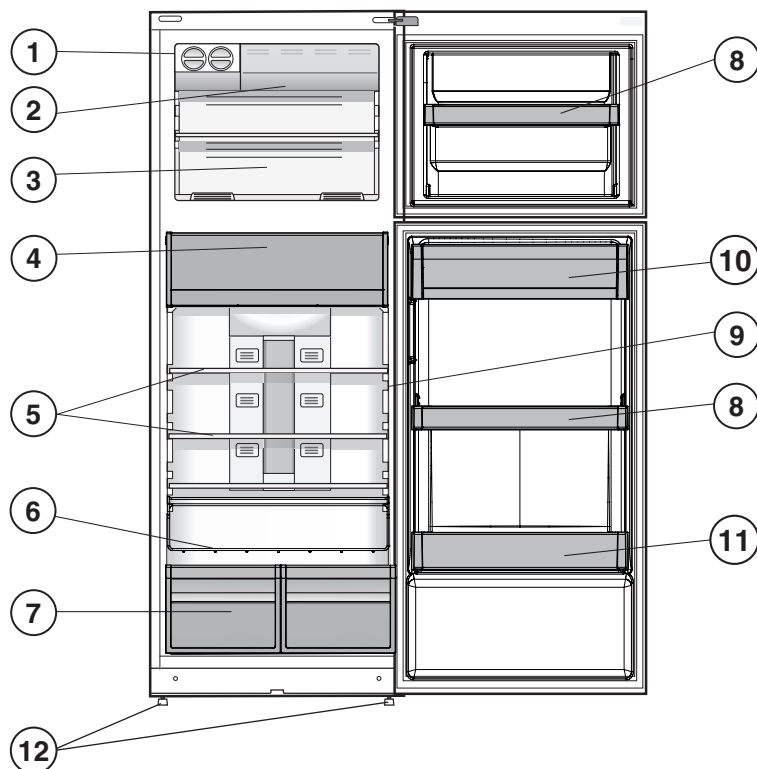

1. Устройство за лед *
2. Бърз фризер *
3. Отделение за съхранение и фризер
4. Зона Грижа за храната 0 °C / Безопасно размразяване *
5. Рафтове *
6. Поставка за бутилки *
7. Чекмедже за плодове и зеленчуци *
8. Подвижни полици *
9. Индикатор на температурата *
10. Рафт за млечни продукти *
11. Рафт за бутилки
12. Нивелиращи крачета

* Броят и/или позицията варират, налични само за определени модели.

ПАНЕЛ ЗА УПРАВЛЕНИЕ

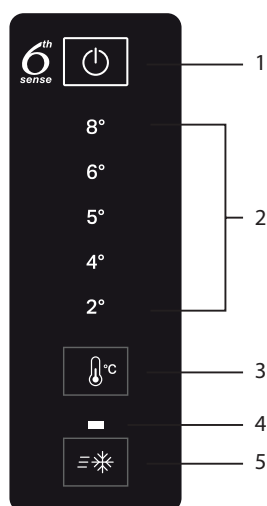

1. Вкл./Изкл.
2. Индикатор за температура на хладилника
3. Настройки на температурата на хладилника
4. Светлинен индикатор за Fast Freeze (Бързо замразяване)
5. Бутон Fast Freeze (Бързо замразяване)

* Налично само при определени модели

ПРИНАДЛЕЖНОСТИ

БЪРЗ ЛЕД

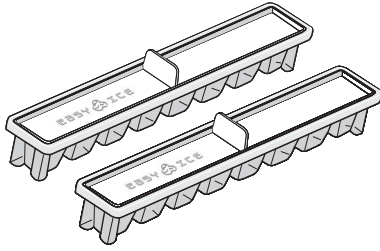

ПОСТАВКА ЗА БУТИЛКИ

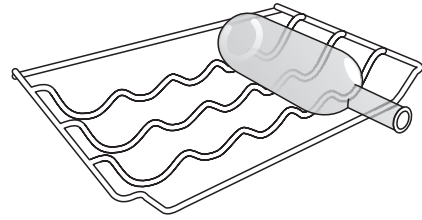

УПОТРЕБА ЗА ПЪРВИ ПЪТ

КАК ДА ВКЛУЧИТЕ УРЕДА

След включването на уреда в електрическата мрежа той започва да работи автоматично. След като включите уреда, изчакайте най-малко 4-6 часа, преди да поставите храни в хладилника и във фризерното отделение.

Когато уредът е свързан към захранването, дисплеят светва и всички икони се появяват за около 1 секунда. Стойностите по подразбиране (фабрични) на настройките на хладилника/хладилното отделение светват.

ВСЕКИДНЕВНА УПОТРЕБА

За по-подробно описание на функциите вж. ръководството за употреба и поддръжка / вж. последната страница за информация как да се сдобие с ръководството за употреба и поддръжка

ФУНКЦИИ

ВКЛ./ИЗКЛ.

Целият уред (и хладилното, и фризерното отделение) може да се включи, като натиснете и задържите за 2 секунди този бутон. Интерфейсът показва последно зададената стойност. Натиснете този бутон, за да изключите уреда. Звуков сигнал ще потвърди "комутацията на уреда е изключена".



ТЕМПЕРАТУРА НА ХЛАДИЛНИКА

За да регулирате температурата на хладилника, натиснете бутона Fridge °C (Темп. на хладилника). Температурата на хладилника може да се регулира между +2°C и +8°C, както е посочено от светодиодите за температура на хладилника. Тази функция показва температурата в хладилното отделение. Тя ви позволява да промените циклично стойността на температурата на хладилника; освен това тя потвърждава на интерфейса избраната температура.

БУТОН FAST FREEZE (БЪРЗО ЗАМРАЗЯВАНЕ)

Бързото замразяване се използва за замразяване на пресни храни. Когато бутонът е натиснат, светва индикаторът "Бързо охлаждане".



ИНДИКАТОР ЗА ТЕМПЕРАТУРАТА *

Индикаторът за температурата дава информация с думата "OK" дали температурата вътре в уреда е достатъчно ниска за съхранение на храни.

1. Проверете дали думата OK се появява ясно на светлинния индикатор (вж. картинката по-долу).



2. Ако думата "OK" не се появява, това значи, че температурата в твърде висока: задайте по-ниска температура и изчакайте около 10 часа, докато температурата се стабилизира.
3. Проверете отново светлинния индикатор: ако е необходимо, го пренастройте, като изпълните описания процес. Ако са поставени големи количества храни или ако вратата на хладилника се отваря често, е нормално индикаторът да не показва OK. Изчакайте поне 10 часа, преди да настроите ключа РАБОТА НА ХЛАДИЛНИКА на по-висока стойност.

ЗОНА ГРИЖА ЗА ХРАНАТА 0 °C / БЕЗОПАСНО РАЗМРАЗЯВАНЕ *

Отделение, създадено да запазва пресни деликатни храни като месо и риба. Ниската температура в отделението позволява съхранението на храни до една седмица - проведени са тестове с месни продукти - без те да променят хранителните си качества, външен вид и вкус. Освен това отделението е много подходящо за здравословно размразяване на храни, тъй като размразяването при ниска температура не позволява развитието на микроорганизми в храните, като в същото време запазва техния вкус и органолептични качества. Отделението не е подходящо за плодове, зеленчуци и зелени салати. То обаче може да се използва за съхраняване на прясна паста и дори сготвени или недоизядени храни.

* Налично само при определени модели

ЧЕКМЕДЖЕ ЗА ПЛОДОВЕ И ЗЕЛЕНЧУЦИ *

Чекмеджетата за салати Crisper в хладилника са специално проектирани с цел запазването на плодовете и зеленчуците свежи и хрупкави. Отворете регулатора за влагата (позиция В), ако желаете да съхранявате храни в по-суха среда, напр. плодове, или го затворете (позиция А), за да съхранявате храни в по-влажна среда, напр. зеленчуци.

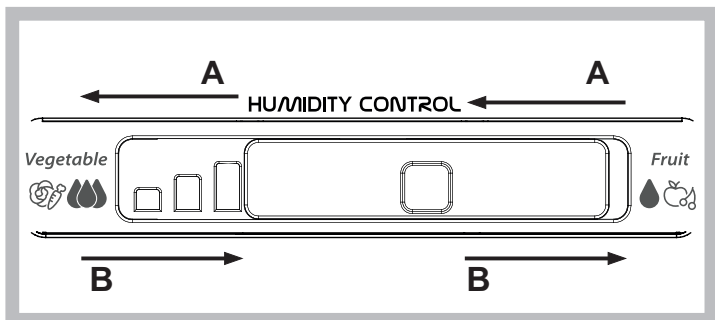

УСТРОЙСТВО ЗА ЛЕД *

След като сте налили вода в специалните формички за лед, поставете ги на местата им в устройството за лед. След около 2 часа ледените кубчета ще са готови. За да вземете кубчета лед, е достатъчно да завъртите двата бутона надясно. Ледените кубчета ще паднат в тавичката отдолу, готови за консумация.

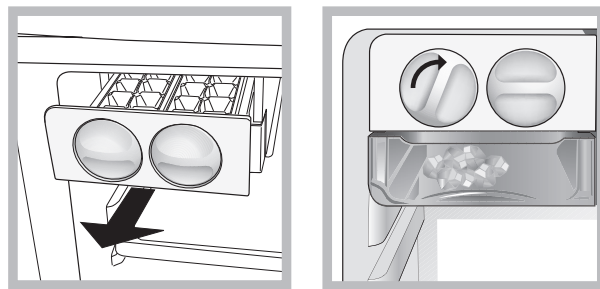

РАФТОВЕ *

Благодарение на специалните водачи, рафтовете са подвижни, а височината им е регулируема, което позволява лесното съхранение на големи съдове и храни.

ТАБЛИЦА СЪС ЗВУКОВИ СИГНАЛИ

ВИД ЗВУКОВ СИГНАЛ	СИГНАЛИЗАЦИЯ	ПРИЧИНА	РЕШЕНИЕ
Звуков сигнал за отворена вратичка.	Осветлението на хладилника примигва. Индикаторът за аларма мига.	Вратичката е оставена отворена за повече от 2 минути.	Затворете вратичката или натиснете "Спиране на аларма" за заглушаване на звуковата аларма.
Температурна аларма.	Осветлението на хладилника ИЗКЛ.	Вратичката е оставена отворена за повече от 4 минути.	Затворете вратичката.
Неизправност.	Някой от температурните индикатори премигва.	Неизправност на уреда.	Свържете се с отдела за следпродажбено обслужване.

НЯКОИ ОТ ШУМОВЕТЕ ПРИ РАБОТА, КОИТО МОЖЕТЕ ДА ЧУЕТЕ

Свистене при включване на уреда за първи път или след дълга пауза.



Клокочене, когато охлаждащата течност влиза в тръбите.



Звук "БРРР" при работа на компресора.



Бръмчене, когато водна клапа или вентилатор започне да работи.



Щракане, когато компресорът се включи.



Щракването е от термостата, който регулира честотата на работата на компресора.



* Налично само при определени модели

КАК ДА СЕ СЪХРАНЯВАТ ХРАНИ И НАПИТКИ

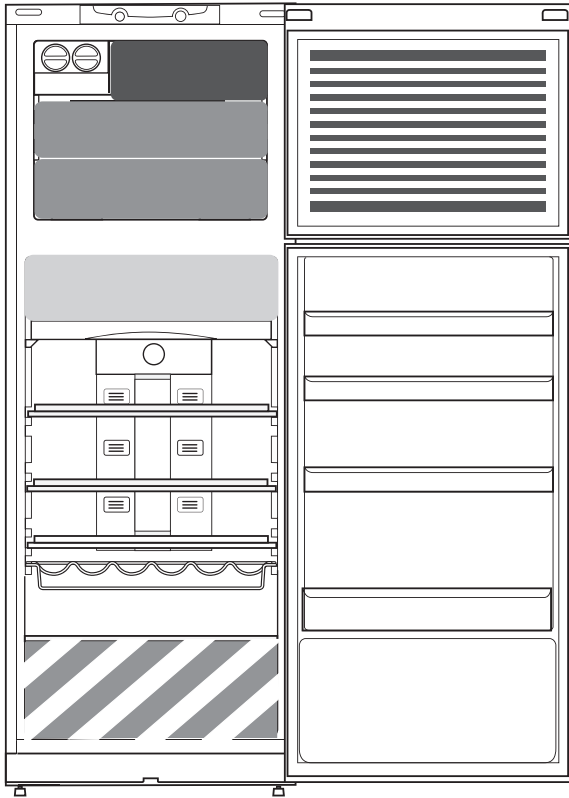

Легенда

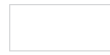

ХЛАДНА ЗОНА

Препоръчва се за съхранение на напитки, мляко и храни като млечни продукти, деликатеси, кисело мляко, яйца, масло, сосове, кисели краставички, десерти



ХЛАДНА ЗОНА: ЗОНА ГРИЖА ЗА ХРАНАТА 0 °C / БЕЗОПАСНО РАЗМРАЗЯВАНЕ *

Препоръчва се за съхраняване на месо, риба, студени колбаси, прясна паста с пълнеж, готвени ястия, остатъци. Тази зона се препоръчва също за размразяване на продукти.



ЧЕКМЕДЖЕ ЗА ПЛОДОВЕ И ЗЕЛЕНЧУЦИ



ЧЕКМЕДЖЕ НА ЗОНАТА ЗА БЪРЗО ЗАМРАЗЯВАНЕ

Макс. студена зона - Препоръчва се за замразяване на пресни и сготвени храни.



ЧЕКМЕДЖЕТА ЗА НОРМАЛНО ЗАМРАЗЯВАНЕ

Препоръчва се за съхраняване на замразени храни и сладолед.



ЗАРЕЖДАНЕ НА СЛАДОЛЕД В ЗОНАТА С РАФТОВЕ

Забележка: Сивият тон на легендата не съответства на цвета на чекмеджетата

ХЛАДИЛНО ОТДЕЛЕНИЕ

Използвайте пластмасови, метални, алуминиеви и стъклени контейнери, които могат да се рециклират, както и опаковъчно фолио за обвиване на храните.

Винаги използвайте затворени контейнери за течности и за храни, които отделят или могат да поемат миризми или вкус, или ги покривайте.

Ако разполагате с малко количество храни за съхранение в хладилника, препоръчваме Ви да използвате рафтовете над чекмеджето crisper за плодове и зеленчуци, тъй като това е най-студената зона в отделението.

Храните, които отделят значително количество газ етилен, и чувствителните към този газ храни, като плодове, зеленчуци и салати, трябва винаги да бъдат отделени едни от други или увити във фолио, за да не се намалява срокът им на годност; например, не съхранявайте домати заедно с киви или зеле.

За избягване на падането на бутилки можете да използвате поставката за бутилки (налични при определени модели).

Не съхранявайте храните прекалено близо една до друга за позволяване на достатъчно циркулация на въздух.

ФРИЗЕРНО ОТДЕЛЕНИЕ

Фризерът е идеалното място за съхранение на замразени храни, правене на ледени кубчета и замразяване на пресни храни във фризерното отделение. Максималното количество в килограми от пресни храни, които могат да се замразят в рамките на период от 24 часа, е посочено на табелката с основните данни (... kg/24h).

Ако имате малко количество храна за съхранение във фризера, препоръчваме да използвате най-студените области на фризерното отделение, които съответстват на средната област.

* Налично само при определени модели

Политики, стандартна документация, поръчка на резервни части и допълнителна информация за продукти можете да намерите на:

- Посетите нашия уебсайт docs.whirlpool.eu и parts-selfservice.whirlpool.com
- Използвайте QR кода
- Освен това можете да се свържете с отдела за следпродажбено обслужване (вижте телефонния номер в книжката за гаранцията). При контакт с отдела за следпродажбено обслужване на клиенти съобщавайте кодовете, посочени на заводската табелка на Вашия уред.

Информацията за модела може да бъде извлечена чрез сканиране на QR кода на етикета за енергийния клас. На етикета също така е даден идентификатор на модела, който може да се използва за достъп до портала с базата данни <https://eprel.ec.europa.eu>.





ZAHVALJUJEMO VAM NA KUPOVINI PROIZVODA

WHIRLPOOL

Kako bismo vam mogli pružiti potpuniju pomoć, registrirajte svoj uređaj na adresi www.whirlpool.eu/register



Pažljivo pročitajte sigurnosne upute prije upotrebe uređaja.

OPIS PROIZVODA

UREĐAJ

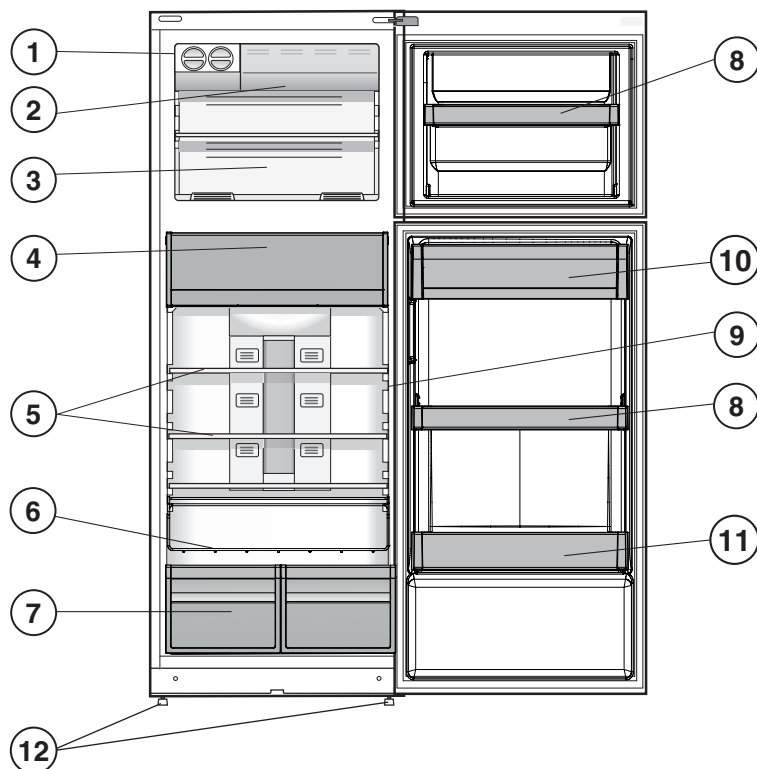

1. Uređaj za led*
2. Brzi zamrzivač*
3. Odjeljak za zamrzavanje i odlaganje
4. Područje za održavanje namirnica 0 °C / Sigurno odmrzavanje *
5. Police*
6. Košara za boce*
7. Košara za voće i povrće*
8. Pomične police*
9. Indikator temperature*
10. Polica za mliječne proizvode*
11. Polica za boce
12. Stopa za poravnavanje

* Varira po broju i/ili položaju, dostupno na određenim modelima.

UPRAVLJAČKA PLOČA

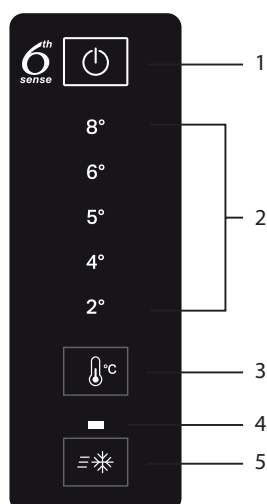

1. Uključivanje/isključivanje
2. Indikator temperature hladnjaka
3. Postavka temperature hladnjaka
4. Svjetlo indikatora Fast freeze (brzo zamrzavanje)
5. Gumb Fast freeze (brzo zamrzavanje)

* Dostupno samo na određenim modelima

DODATNI PRIBOR

LAKO DOBIVANJE LEDA

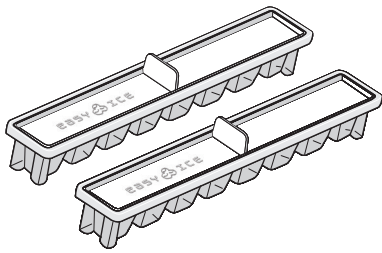

KOŠARA ZA BOCE

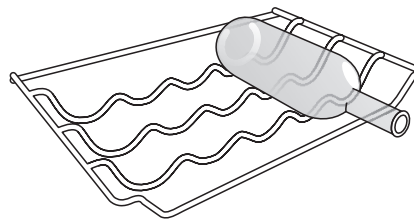

PRVA UPOTREBA

NAČIN POKRETANJA UREĐAJA

Nakon priključivanja uređaja u struju on automatski započinje s radom. Nakon pokretanja uređaja pričekajte najmanje 4 – 6 sati prije stavljanja namirnica u hladnjak i zamrzivač.

Kada je uređaj priključen na napajanje, uključuje se zaslon i sve se ikone približno 1 sekundu prikazuju na zaslonu. Uključuju se zadane (tvorničke) vrijednosti hladnjaka – zamrzivača.

SVAKODNEVNA UPORABA

Pojedinosti o funkcijama i potražite u Vodiču za upotrebu i održavanje na posljednjoj stranici potražite informacije o tome kako nabaviti Vodič za upotrebu i održavanje

FUNKCIJE

UKLJUČIVANJE/ISKLJUČIVANJE

Cijeli proizvod (i hladnjak i zamrzivač) mogu se uključiti tako da se ovaj gumb pritisne na 2 sekunde. Posljednja postavljena vrijednost navedena je na sučelju. Pritisnite taj gumb za isključivanje uređaja. Zvučni signal potvrdit će „isključivanje uređaja“.



TEMPERATURA HLADNJAKA

Za namještanje temperature hladnjaka pritisnite gumb °C na hladnjaku. Temperatura hladnjaka može se namjestiti na vrijednosti između +2 °C i +8 °C kako to prikazuju LED svjetla temperature hladnjaka. Prikazuje temperaturu hladnjaka. Omogućuje vam promjenu vrijednosti temperature, na cikličan način; on ujedno potvrđuje odabranu temperaturu na sučelju.

GUMB FAST FREEZE (BRZO ZAMRZAVANJE)

Brzo zamrzavanje potrebno je upotrebljavati za zamrzavanje svježih namirnica. Kada se pritisne, uključuje se kontrolno svjetlo Fast cool (Brzo hlađenje).



INDIKATOR TEMPERATURE*

Indikator temperature obavještava vas da je temperatura u unutrašnjosti dovoljno niska za spremanje s pomoću riječi "OK" (U redu).

1. Provjerite prikazuje li se jasno OK na kontrolnom svjetlu (pogledajte sliku u nastavku).



2. Ako se riječ "OK" ne prikazuje, to znači da je temperatura previsoka: postavite nižu temperaturu i pričekajte približno 10 sati dok se temperatura ne stabilizira.
3. Ponovno provjerite svjetlo indikatora: prema potrebi ponovno ga podesite prema početnom postupku. Ako se dodaju velike količine namirnica ili ako se vrata hladnjaka prečesto otvaraju, normalno je da indikator ne prikazuje OK. Pričekajte najmanje 10 sati prije postavljanja gumba za RAD HLADNJAKA u višu postavku.

PODRUČJE ZA ODRŽAVANJE NAMIRNICA 0 °C/ SIGURNO ODMRZAVANJE*

Odjeljak za čuvanje osjetljivih namirnica kao što su meso i riba. Niska temperatura odjeljka omogućuje spremanje namirnica na tjedan dana – ispitivanja su obavljena na mesnim proizvodima – a da se ne mijenjaju njegove hranjive tvari, izgled i okus.

Odjeljak je vrlo prikladan i za zdravo odmrzavanje namirnica jer odmrzavanje na niskoj temperaturi sprječava svako širenje mikroorganizama, a istovremeno štiti okus namirnica i njihova organoleptička svojstva.

Nije prikladno za spremanje voća, povrća i zelene salate. No može se upotrebljavati za punjenu svježju tjesteninu pa čak i kuhane namirnice ili ostatke.

* Dostupno samo na određenim modelima

KOŠARA ZA VOĆE I POVRĆE*

Pretinac za održavanje svježine u hladnjaku posebno je izrađen za očuvanje svježine i hrskavosti voća i povrća. Regulator vlažnosti otvorite (položaj B) ako namirnice, kao što je voće, želite spremiti u okoliš s manjom razinom vlažnosti ili zatvorite (položaj A) za spremanje namirnica, kao što povrće, u okoliš s višom razinom vlažnosti.

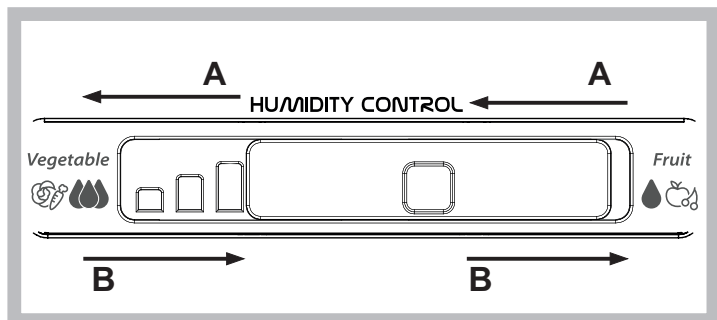

UREĐAJ ZA LED*

Nakon što ulijete vodu u posebne šalice za led, stavite ih na njihovo mjesto u uređaju za led. Nakon približno 2 sata, kockice leda bit će spremne. Dovoljno je pritisnuti dva gumba s desne strane za dobivanje kockica leda. Kockice leda pad će na donju pliticu, spremne za upotrebu.

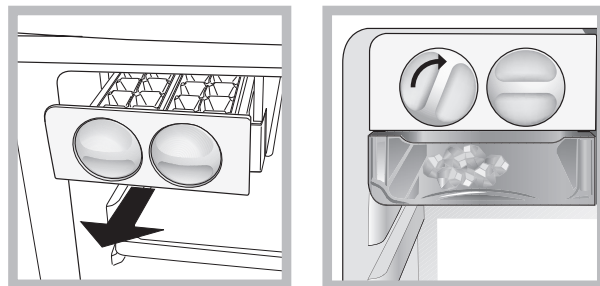

POLICE*

Zahvaljujući posebnim vodilicama police se mogu uklanjati i podešavati prema visini što omogućuje lako pohranjivanje velikih spremnika i namirnica.

TABLICA ALARMA

VRSTA ALARMA	SIGNAL	UZROK	RJEŠENJE
Alarm otvorenih vrata.	Svjetlo hladnjaka trepće. Indikator alarma treperi.	Vrata su ostala otvorena više od 2 minuta.	Zatvorite vrata ili pritisnite Isključenje alarma za isključenje zvučnog alarma.
Alarm za temperaturu.	Svjetlo hladnjaka isključeno.	Vrata su ostala otvorena više od 4 minuta.	Zatvorite vrata.
Neispravnost.	Bilo koji od indikatora temperature trepće.	Neispravnost proizvoda.	Obratite se postprodajnom servisu.

NEKI OD FUNKCIONALNIH ZVUKOVA KOJI SE MOGU ČUTI

Zvuk piskutanja kada uređaj uključujete po prvi put ili nakon duge pauze.



Zvuk grgljanja kada rashladna tekućina ulazi u cijevi.



Zvuk BRRR stvara kompresor u radu.



Zvuk zujanja kada se uključuje ventil za vodu ili ventilator.



Zvuk pucketanja kada se uključuje kompresor.



KLIK stvara termostat koji podešava duljinu rada kompresora.



* Dostupno samo na određenim modelima

NAČIN SPREMANJA HRANE I PIĆA

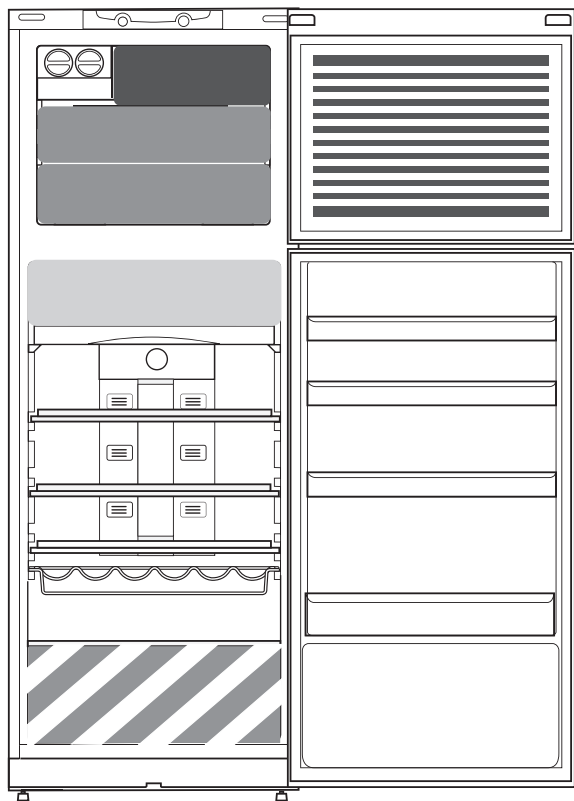

Legenda



HLADNO PODRUČJE

Preporučuje se za pohranjivanje napitaka, mlijeka i namirnica kao što su mliječni proizvodi, delicatese, jogurt, jaja, maslac, umaci, ukiseljeno povrće, deserti



HLADNIJE PODRUČJE: PODRUČJE ZA ODRŽAVANJE NAMIRNICA 0 °C / SIGURNO ODMRZAVANJE*

Preporučuje se za pohranjivanje mesa, ribe, hladnih narezaka, punjene svježe tjestenine, kuhanih namirnica, ostataka. Ovo se područje preporučuje i za odmrzavanje namirnica.



LADICA ZA VOĆE I POVRĆE



LADICA PODRUČJA BRZOG ZAMRZAVANJA

Područje maks: hladnoće preporučuje se za zamrzavanje svježih i kuhanih namirnica.



UOBIČAJENE LADICE ZAMRZIVAČA

Preporučuje se za pohranjivanje zamrznutih namirnica i sladoleda.



PUNJENJE SLADOLEDA U PODRUČJE LADICA NA VRATIMA

Napomena: Siva nijansa iz legende ne odgovara bojama ladica

ODJELJAK HLADNJAKA

Za omatanje namirnica upotrebljavajte spremnike od plastike, metala i stakla koji se mogu reciklirati i folije za omatanje.

Uvijek upotrebljavajte spremnike za tekućine ili namirnice koje šire mirise ili mogu poprimiti miris ili aromu ili nadjačati druge mirise.

Ako imate malu količinu namirnica koje je potrebno spremati u hladnjak, preporučujemo upotrebu polica iznad ladice za očuvanje svježine voća i povrća jer je to najhladnije područje u odjeljku.

Namirnice koje ispuštaju veliku količinu etilena i one koje su osjetljive na taj plin kao što su voće, povrće i salate, uvijek se trebaju odvojiti i omotati kako bi dulje zadržale svježinu tijekom čuvanja; na primjer nemojte spremati rajčice zajedno s kivijem ili kupusom.

Kako biste izbjegli prevrtanje boca možete upotrijebiti držač za boce (dostupan na odabranim modelima).

Namirnice ne spremajte preblizu kako bi se omogućila dovoljna cirkulacija zraka.

ODJELJAK ZAMRZIVAČA

Zamrzivač je idealno mjesto za odlaganje zamrznutih namirnica, izradu kockica leda i zamrzavanje svježih namirnica u odjeljku zamrzivača. Maksimalan broj kilograma svježih namirnica koje se mogu zamrznuti u razdoblju od 24 sata naveden je na nazivnoj pločici (...kg/24h). Ako imate malu količinu namirnica za odlaganje u zamrzivaču preporučujemo upotrebu najhladnijeg područja odjeljka zamrzivača koje odgovara srednjem području.

* Dostupno samo na određenim modelima

Pravila, standardne dokumente, naručivanje rezervnih dijelova i dodatne informacije o proizvodu možete pronaći tako:

- posjetite naše web.mjesto docs.whirlpool.eu i parts-selfservice.whirlpool.com
- upotrebom QR koda
- Možete i **kontaktirati naš postprodajni servis** (broj telefona potražite u knjižici jamstva). Kada se obraćate našem postprodajnom servisnu navedite kodove navedene na identifikacijskoj pločici proizvoda.

Informacije o modelu mogu se dobiti pomoću QR koda koji je naveden na oznaci energetske učinkovitosti. Na oznaci se nalazi i identifikacijska oznaka modela koja se može upotrijebiti za pregledavanje portala baze podataka na <https://eprel.ec.europa.eu>.





DĚKUJEME VÁM, ŽE JSTE SI ZAKOUPILI VÝROBEK
ZNAČKY WHIRLPOOL

Přejete-li si získat plnou podporu, zaregistrujte svůj
výrobek na www.whirlpool.eu/register



Před použitím spotřebiče si pečlivě přečtěte Bezpečnostní
pokyny.

POPIS SPOTŘEBIČE

SPOTŘEBIČ

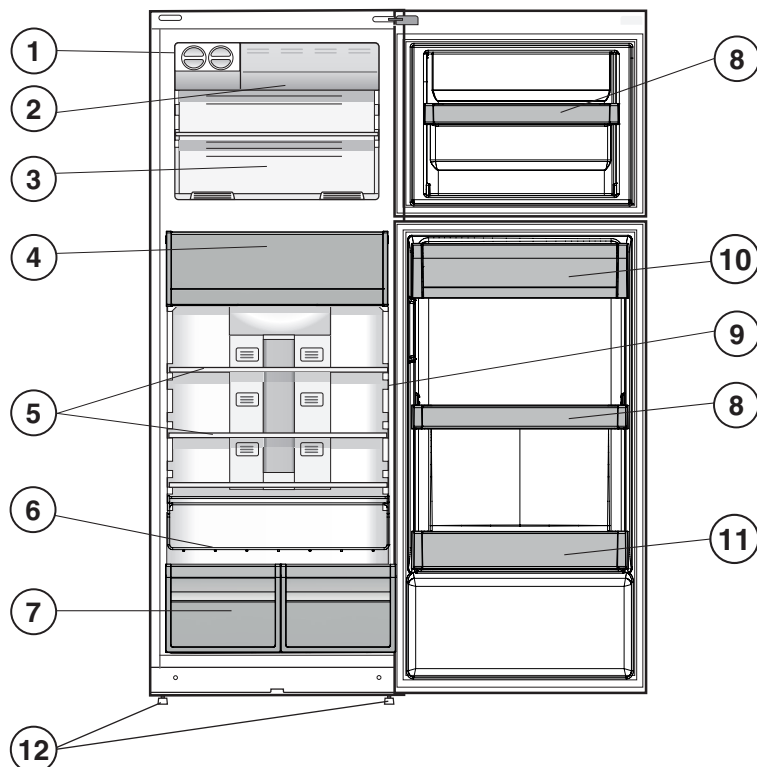

1. Zařízení na tvorbu ledu *
2. Oddíl rychlého zmrazování *
3. Mrazicí a úložný oddíl
4. Nulová zóna 0 °C / bezpečné rozmrazování *
5. Poličky *
6. Držák na láhve *
7. Zásuvka na ovoce a zeleninu *
8. Nastavitelné poličky *
9. Kontrolka pro teplotu *
10. Polička na mléčné výrobky *
11. Příhrádka na láhve
12. Nastavitelné nožičky

* Liší se podle počtu a/nebo umístění
týkajících se jen určitých modelů.

OVLÁDACÍ PANEL

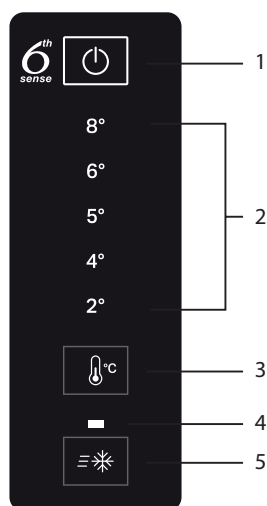

1. Zapnout/Vypnout
2. Kontrolka „Teplota chladničky“
3. Nastavení teploty chladničky
4. Kontrolka Fast freeze (Rychlé mražení)
5. Tlačítko Fast freeze (Rychlé mražení)

* K dispozici pouze u vybraných modelů

PŘÍSLUŠENSTVÍ

„EASY ICE“ – SNADNÁ PŘÍPRAVA LEDU

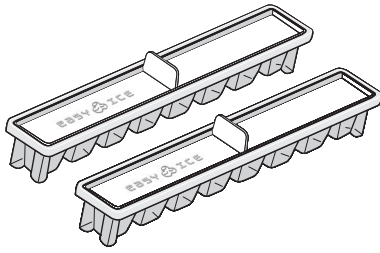

POLICE NA LÁHVE

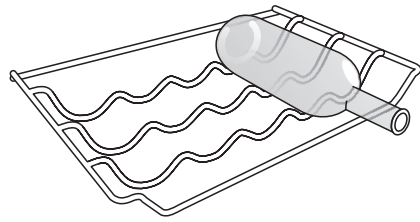

PŘED PRVNÍM POUŽITÍM

ZAPNUTÍ SPOTŘEBIČE

Po zapojení do sítě se spotřebič automaticky spustí. Po zapnutí spotřebiče vyčkejte alespoň 4 až 6 hodin, než do chladničky a mrazicího oddílu vložíte jídlo.

Jakmile spotřebič připojíte k napájení, rozsvítí se displej a na přibližně 1 sekundu se na něm objeví všechny ikony. Rozsvítí se hodnoty výchozího nastavení (tovární nastavení) chladicího/mrazicího oddílu.

DENNÍ POUŽÍVÁNÍ

Více podrobností o funkcích je uvedeno v příručce Používání a údržba / na poslední straně naleznete informace o možnosti získání příručky Používání a údržba

FUNKCE

ZAPNOUT/VYPNOUT

Obě části spotřebiče (jak chladničku, tak mrazničku) lze zapnout stiskem a podržením tohoto tlačítka po dobu 2 sekund.

Na dotykové ploše displeje se zobrazí poslední nastavená hodnota. Pro vypnutí spotřebiče stiskněte toto tlačítko. Vypnutí spotřebiče bude potvrzeno zvukovým signálem.



TEPLOTA CHLADNIČKY

Ke změně teploty chladničky použijte tlačítko Chladnička °C. Teplotu chladničky lze nastavit v rozmezí +2 °C a +8 °C, jak ukazují LED kontrolky teploty chladničky. Zobrazuje teplotu uvnitř chladničky. Umožňuje vám měnit teplotu uvnitř chladničky opakovaně; rovněž potvrdí zvolenou teplotu prostřednictvím dotykové plochy displeje.

TLAČÍTKO FAST FREEZE (RYCHLÉ MRAŽENÍ)

Funkce „Rychlé mražení“ je určena pro mražení čerstvých potravin. Po stisknutí tlačítka této funkce se rozsvítí kontrolka „Rychlé chlazení“.



KONTROLKA PRO TEPLOTU *

Kontrolka pro teplotu vás zprávou „OK“ informuje o skutečnosti, že teplota v tomto oddílu dostatečně klesla a že je do něj možné vložit potraviny.

1. Zkontrolujte, zda se zpráva „OK“ na kontrolce objevila zřetelně.



2. Pokud se zpráva „OK“ neobjeví, znamená to, že teplota je stále příliš vysoká: nastavte nižší teplotu a vyčkejte přibližně 10 hodin, dokud se teplota nestabilizuje.
3. Opět ověřte stav kontrolky: v případě potřeby upravte nastavení podle výchozího postupu. Pokud jste do chladničky uložili velké množství potravin nebo často otevírali dvířka, není chybou, že se zpráva „OK“ neobjeví. Vyčkejte alespoň 10 hodin, než pomocí OTOČNÉHO VOLÍČE CHLADNIČKY nastavíte vyšší teplotu.

NULOVÁ ZÓNA 0 °C / BEZPEČNÉ ROZMRAZOVÁNÍ *

Oddíl, který je určen k udržení čerstvosti choulostivých potravin, jako je maso a ryby. Nízká teplota v tomto oddílu umožňuje skladovat potraviny po dobu až jednoho týdne (testování bylo provedeno u masových výrobků), aniž by došlo ke změně nutričních hodnot, vzhledu a chuti. Tento oddíl je rovněž velmi vhodný pro zdravé rozmrazování potravin, neboť rozmrazování při nízkých teplotách brání množení mikroorganismů a současně pomáhá uchovat jejich chuť a organoleptické vlastnosti. Není určen pro skladování ovoce, zeleniny a listových salátů. Lze jej však využít pro skladování plněných čerstvých těstovin, právě uvařeného jídla nebo nedojetých jídel.

* K dispozici pouze u vybraných modelů

ZÁSUVKA NA OVOCE A ZELENINU *

Zásuvky na ovoce a zeleninu umístěné uvnitř chladničky byly speciálně navrženy tak, aby uchovávaly čerstvost a křehkost ovoce a zeleniny. Otevřete regulátor vlhkosti (poloha B), pokud si přejete skladovat potraviny při menší vlhkosti okolního vzduchu, jako např. ovoce, nebo jej zavřete (poloha A) pro skladování potravin, jako např. zelenina, při vyšší vlhkosti okolního vzduchu.

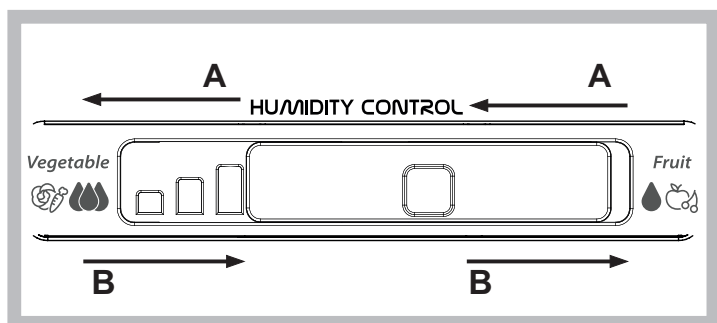

ZAŘÍZENÍ NA TVORBU LEDU *

Do speciálních tvořítek na led napustěte vodu a uložte je na určené místo do zařízení na tvorbu ledu. Přibližně po 2 hodinách budou ledové kostky připraveny k použití. Přejete-li si vyjmout ledové kostky, postačí otočit oběma tlačítky doprava. Ledové kostky vypadnou do nádoby umístěné vespod a jsou již připraveny k použití.

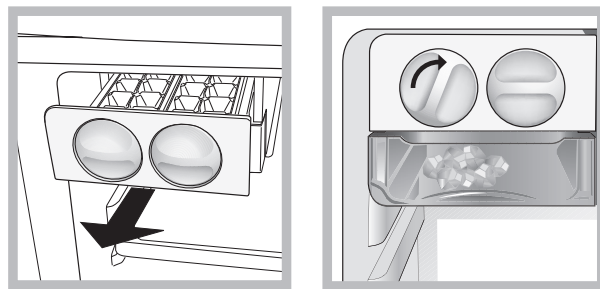

POLIČKY *

Díky speciálním vodicím drážkám jsou poličky vyjímatelné a jejich výšku lze přizpůsobit, aby bylo možné uskladnit i velké nádoby a potraviny větších rozměrů.

TABULKA VÝSTRAŽNÝCH SIGNÁLŮ

TYP VÝSTRAHY	SIGNALIZACE	PŘÍČINA	ŘEŠENÍ
Upozornění na otevřená dvířka.	Světlo v chladničce bliká. Bliká kontrolka alarmu.	Dvířka byla otevřena déle než 2 minuty.	K vypnutí zvukového poplachu zavřete dveře nebo stiskněte tlačítko Zastavení poplachu.
Alarm teploty.	Světlo v chladničce se vypnulo.	Dvířka byla otevřena déle než 4 minuty.	Zavřete dvířka.
Závada.	Bliká některá z kontrolky teploty.	Jedná se o závadu produktu.	Kontaktujte zákaznickou linku.

NĚKTERÉ ZE ZVUKŮ ZPŮSOBENÝCH PROVOZEM ZAŘÍZENÍ, KTERÉ MOHOU BÝT SLYŠET

Syčivý zvuk při prvním zapnutí spotřebiče nebo opětovném zapnutí po delší přestávce.



Bublavý zvuk při vlévání chladicí kapaliny do trubek.



Vrčivý zvuk vydává běžící kompresor.



Bzučení při zahájení činnosti vodního ventilu nebo ventilátoru.



Praskání při spuštění kompresoru.



Cvaknutí termostatu, který řídí zapínání kompresoru.



* K dispozici pouze u vybraných modelů

JAK UCHOVÁVAT ČERSTVÉ POTRAVINY A NÁPOJE

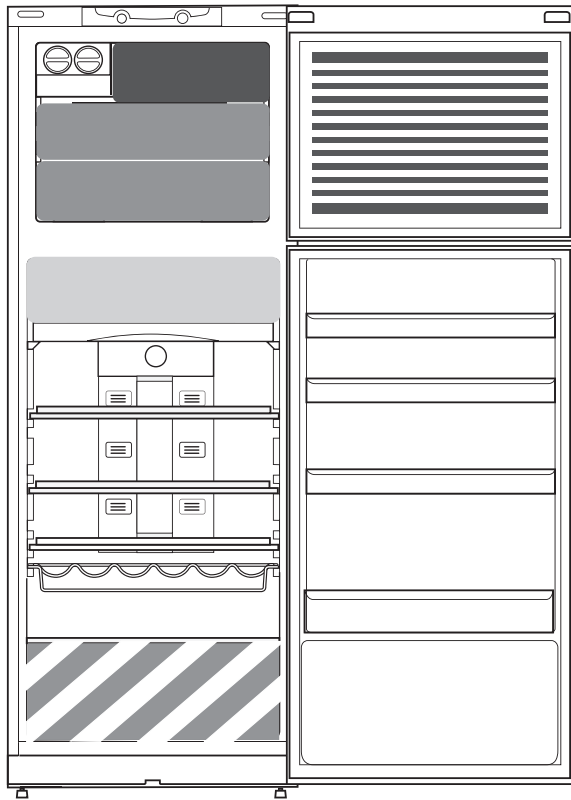

Vysvětlivky

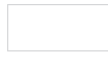

CHLADNÁ ZÓNA

Je vhodná pro skladování nápojů, mléka, mléčných výrobků, lahůdek, jogurtů, vajec, másla, omáček, naložené zeleniny, moučnicků a zákusků



CHLADNĚJŠÍ ZÓNA: NULOVÁ ZÓNA 0 °C / BEZPEČNÉ ROZMRAZOVÁNÍ *

Je vhodná pro skladování masa, ryb, studených nářezů, čerstvých plněných těstovin, uvařených jídel a nedojedených jídel.
Tuto zónu doporučujeme použít i pro rozmrazování.



ZÁSUVKA NA OVOCE A ZELENINU



ZÁSUVKA ZÓNY RYCHLÉHO ZMRAZOVÁNÍ

Maximálně chladná zóna je určena pro zmrazování čerstvých nebo vařených pokrmů.



BĚŽNÉ ZÁSUVKY MRAZNIČKY

Jsou vhodné pro skladování zmrazených jídel a zmrzlin.



UKLÁDÁNÍ ZMRZLINY DO ÚLOŽNÉHO BOXU NA LÁHVE

Poznámka: Šedý odstín legendy neodpovídá barvě zásuvek

ODDÍLY CHLADNIČKY

K zabalení potravin používejte recyklovatelné plastové, kovové, hliníkové a skleněné nádoby a přilnavé fólie.

Tekutiny nebo potraviny, které šíří nebo pohlcují pach nebo vůni, vždy uchovávejte v uzavřených nádobách nebo přikryté.

Pokud v chladničce skladujete jen malé množství potravin, doporučujeme vám použít přihrádku umístěnou nad zásuvkou na ovoce a zeleninu, neboť se jedná o nejchladnější místo oddílu.

Potraviny, které uvolňují velké množství ethylenového plynu, a ty, které jsou na tento plyn citlivé, jako je ovoce, zelenina a saláty, by měly být vždy odděleny nebo zabaleny, aby se nezkracovala doba možného skladování; například neskladujte rajská jablíčka společně s kiwi nebo se zelím.

Aby se zabránilo převržení láhví, můžete použít přihrádku na láhve (k dispozici u vybraných modelů).

Neukládejte potraviny příliš blízko u sebe, aby byla zajištěna dostatečná cirkulace vzduchu.

MRAZICÍ ODDÍL

Mraznička je ideálním místem pro uchovávání mražených potravin, vyrábění kostek ledu a zamrazení čerstvých potravin v mrazicím oddílu. Na typovém štítku je uveden maximální počet kilogramů čerstvých potravin, které lze zmrazit během 24 hodin (... kg / 24 h).

Skladujete-li v mrazáku jen malé množství potravin, doporučujeme používat nejchladnější část, která se nachází uprostřed mrazáku.

* K dispozici pouze u vybraných modelů



Zásady, standardní dokumentaci, objednávky náhradních dílů a další informace o výrobku získáte:

- návštěvou našeho webu docs.whirlpool.eu a parts-selfservice.whirlpool.com
- naskenování QR kódu,
- případně **kontaktujte náš poprodejní servis** (telefonní číslo najdete v záručním listě). Při kontaktování našeho poprodejního servisu prosím uveďte kódy na identifikačním štítku produktu.

Informace o modelu získáte přes QR kód na energetickém štítku. Štítek rovněž obsahuje identifikační číslo modelu, které můžete použít k vyhledávání v databázi na portálu <https://eprel.ec.europa.eu>.



ΣΑΣ ΕΥΧΑΡΙΣΤΟΥΜΕ ΠΟΥ ΑΓΟΡΑΣΑΤΕ ΕΝΑ ΠΡΟΪΟΝ WHIRLPOOL

Για να λάβετε πλήρη τεχνική υποστήριξη, παρακαλούμε να καταχωρίσετε τη συσκευή σας στην ιστοσελίδα www.whirlpool.eu/register



Διαβάστε τις οδηγίες για την ασφάλεια προσεκτικά πριν χρησιμοποιήσετε τη συσκευή.

ΠΕΡΙΓΡΑΦΗ ΠΡΟΪΟΝΤΟΣ

ΣΥΣΚΕΥΗ

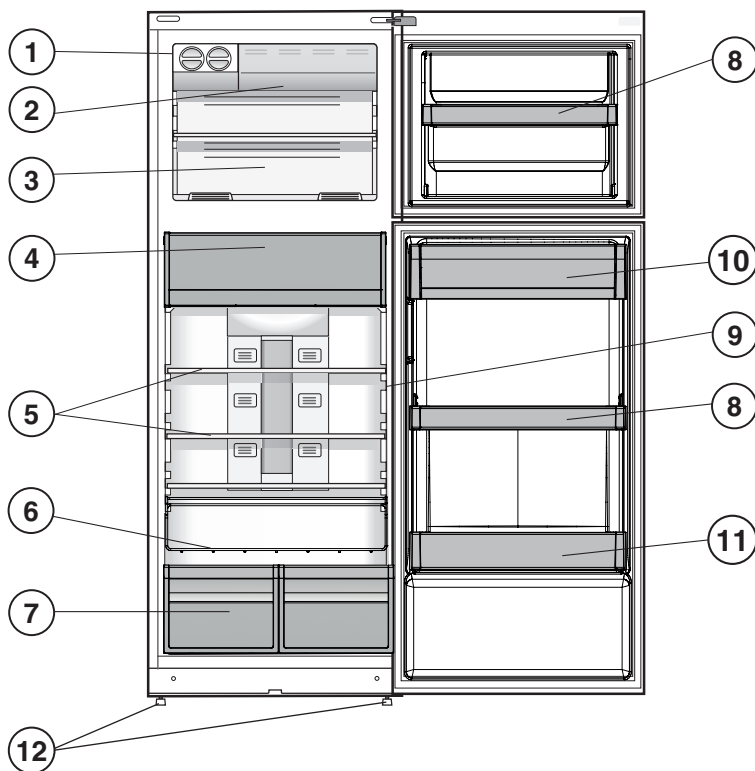

1. Παγοθήκη *
2. Ταχεία κατάψυξη *
3. Διαμέρισμα κατάψυξης και φύλαξης
4. Ζώνη συντήρησης τροφίμων 0 °C / Ασφαλής απόψυξη *
5. Ράφια *
6. Ράφι μπουκαλιών *
7. Συρτάρι διατήρησης φρούτων και λαχανικών *
8. Κινητά ράφια πόρτας καταψύκτη *
9. Ένδειξη θερμοκρασίας *
10. Ράφι γαλακτοκομικών *
11. Ράφι πόρτας για μπουκάλια
12. Ποδαράκια οριζοντίωσης

* Διαφέρει ανάλογα με τον αριθμό ή/και τη θέση, διατίθεται μόνο σε ορισμένα μοντέλα.

ΠΙΝΑΚΑΣ ΕΛΕΓΧΟΥ

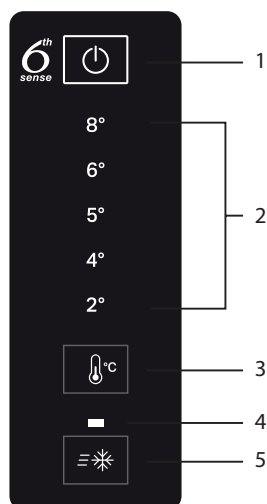

1. Ενεργ./Απενεργ
2. Ένδειξη θερμοκρασίας ψυγείου
3. Ρύθμιση θερμοκρασίας νερού
4. Ενδεικτική λυχνία Fast Freeze (ταχείας κατάψυξης)
5. Κουμπί Fast Freeze (ταχείας κατάψυξης)

* Διατίθεται μόνο σε ορισμένα μοντέλα

ΑΞΕΣΟΥΑΡ

ΕΥΚΟΛΟΣ ΠΑΓΟΣ

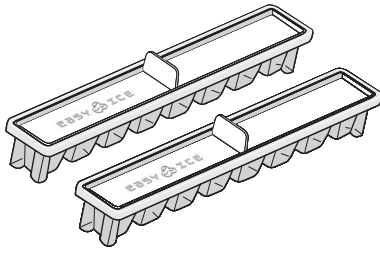

ΔΙΑΧΩΡΙΣΤΙΚΟ ΜΠΟΥΚΑΛΙΩΝ

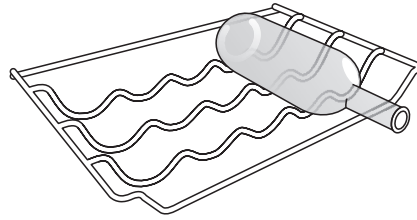

ΠΡΩΤΗ ΧΡΗΣΗ

ΠΩΣ ΝΑ ΕΚΚΙΝΗΣΕΤΕ ΤΗ ΣΥΣΚΕΥΗ

Μόλις συνδέσετε τη συσκευή στην πρίζα, η λειτουργία ξεκινά αυτόματα. Μετά την έναρξη λειτουργίας της συσκευής, περιμένετε τουλάχιστον 4-6 ώρες πριν τοποθετήσετε τρόφιμα στο ψυγείο και στον θάλαμο της κατάψυξης.

Όταν η συσκευή συνδέεται στην παροχή ρεύματος, η οθόνη ανάβει και τα εικονίδια εμφανίζονται στην οθόνη για περίπου 1 δευτερόλεπτο. Ανάβουν οι προεπιλεγμένες (εργοστασιακές) τιμές για το διαμέρισμα ψυγείου - καταψύκτη.

ΚΑΘΗΜΕΡΙΝΗ ΧΡΗΣΗ

Για περισσότερες λεπτομέρειες σχετικά με τις λειτουργίες, δείτε τον "Use and Care Guide (Οδηγό χρήσης και συντήρησης)". Δείτε την τελευταία σελίδα για πληροφορίες σχετικά με το πώς θα λάβετε τον "Use and Care Guide (Οδηγό χρήσης και συντήρησης)".

ΛΕΙΤΟΥΡΓΙΕΣ

ΕΝΕΡΓΟΠΟΙΗΣΗ/ΑΠΕΝΕΡΓΟΠΟΙΗΣΗ

Ολόκληρο το προϊόν (θάλαμοι ψυγείου και κατάψυξης) μπορεί να ενεργοποιηθεί πιέζοντας το κουμπί για 2 δευτερόλεπτα.

Η τελευταία ρυθμισμένη τιμή εμφανίζεται στην διεπαφή. Πατήστε το κουμπί για απενεργοποίηση της συσκευής. Ένα ηχητικό σήμα θα επιβεβαιώσει την "απενεργοποίηση του προϊόντος".



ΘΕΡΜΟΚΡΑΣΙΑ ΨΥΓΕΙΟΥ

Για να ρυθμίσετε τη θερμοκρασία ψυγείου, πατήστε το κουμπί Fridge °C (Ψυγείο °C). Η θερμοκρασία του ψυγείου μπορεί να ρυθμιστεί μεταξύ +2°C και +8°C όπως εικονίζεται από τα φώτα LED θερμοκρασίας ψυγείου. Δείχνει τη θερμοκρασία του ψυγείου. Σας επιτρέπει να αλλάξετε τη θερμοκρασία του ψυγείου, κυκλικά. Επίσης, επιβεβαιώνει την επιλεγμένη θερμοκρασία στη διεπαφή.

ΚΟΥΜΠΙ FAST FREEZE (ΤΑΧΕΙΑΣ ΚΑΤΑΨΥΞΗΣ)

Η ταχεία κατάψυξη πρέπει να χρησιμοποιείται για την κατάψυξη φρέσκων τροφίμων. Όταν πατηθεί, ανάβει η ενδεικτική λυχνία ταχείας ψύξης.



ΕΝΔΕΙΞΗ ΘΕΡΜΟΚΡΑΣΙΑΣ *

Η ένδειξη θερμοκρασίας σας πληροφορεί εάν η θερμοκρασία στο θάλαμο είναι αρκετά χαμηλή για αποθήκευση χρησιμοποιώντας τη λέξη "OK".

1. Βεβαιωθείτε ότι το OK εμφανίζεται καθαρά στην ενδεικτική λυχνία (βλ. παρακάτω εικόνα).



2. Αν η λέξη "OK" δεν εμφανίζεται, αυτό σημαίνει ότι η θερμοκρασία είναι πολύ υψηλή: Επιλέξτε χαμηλότερη θερμοκρασία και περιμένετε περίπου 10 ώρες έως ότου η θερμοκρασία σταθεροποιηθεί.
3. Ελέγξτε ξανά την ενδεικτική λυχνία: Αν είναι απαραίτητο, ρυθμίστε ξανά σύμφωνα με την ορχική διαδικασία. Αν έχουν προστεθεί μεγάλες ποσότητες τροφίμων ή η πόρτα του καταψύκτη άνοιξε πολλές φορές, είναι συνηθισμένο φαινόμενο η ένδειξη να μην δείξει το OK. Περιμένετε τουλάχιστον 10 ώρες πριν ρυθμίσετε το κουμπί ΛΕΙΤΟΥΡΓΙΑΣ ΨΥΓΕΙΟΥ σε υψηλότερη ρύθμιση.

ΖΩΝΗ ΣΥΝΤΗΡΗΣΗΣ ΤΡΟΦΙΜΩΝ 0 °C / ΑΣΦΑΛΗΣ ΑΠΟΨΥΞΗ *

Ένα διαμέρισμα που προορίζεται για τη διατήρηση ευαίσθητων τροφίμων όπως το κρέας και τα φρέσκα ψάρια. Η χαμηλή θερμοκρασία του διαμερίσματος καθιστά δυνατή τη φύλαξη τροφίμων για έως και μία εβδομάδα - δοκιμές έγιναν σε προϊόντα κρέατος - χωρίς να αλλοιωθούν οι θρεπτικές ουσίες, η εμφάνιση και η γεύση. Το διαμέρισμα αυτό είναι επίσης κατάλληλο για την υγιεινή απόψυξη τροφίμων, καθώς η απόψυξη με χαμηλή θερμοκρασία εμποδίζει τον πολλαπλασιασμό των μικροοργανισμών, ενώ προστατεύει τη γεύση και τις οργανοληπτικές ιδιότητες. Δεν είναι κατάλληλο για φρούτα, λαχανικά και πράσινη σαλάτα. Μπορεί ωστόσο να χρησιμοποιηθεί για γεμιστά φρέσκα ζυμαρικά και μαγειρεμένο φαγητό ή περισσεύματα.

* Διατίθεται μόνο σε ορισμένα μοντέλα

ΣΥΡΤΑΡΙ ΦΡΟΥΤΩΝ ΚΑΙ ΛΑΧΑΝΙΚΩΝ *

Τα συρτάρια διατήρησης σαλάτας που είναι προσαρμοσμένα μέσα στο ψυγείο έχουν ειδικά σχεδιαστεί για να διατηρούν τα φρούτα και τα λαχανικά φρέσκα και τραγανά. Ανοίξτε το ρυθμιστή υγρασίας (θέση B) αν θέλετε να αποθηκεύσετε τρόφιμα με λιγότερη υγρασία, όπως φρούτα, ή κλείστε τον (θέση A) για να αποθηκεύσετε τρόφιμα με περισσότερη υγρασία, όπως τα λαχανικά.

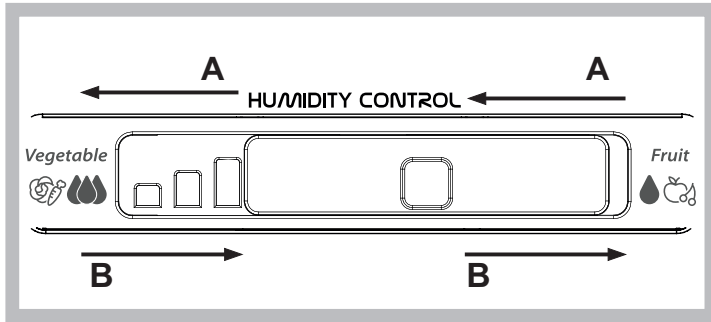

ΠΑΓΩΘΗΚΗ *

Αφού ρίξετε νερό στις ειδικές θήκες για παγάκια, τοποθετήστε τις στις ειδικές θέσεις στη θήκη πάγου. Μετά από 2 ώρες, τα παγάκια θα είναι έτοιμα. Για να επιτύχετε τα παγάκια, αρκεί να περιστρέψετε τα δύο κουμπιά στη δεξιά πλευρά. Τα παγάκια θα πέσουν στο δίσκο που υπάρχει από κάτω, έτοιμα για χρήση.

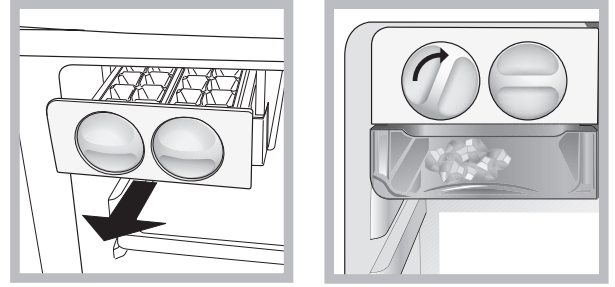

ΡΑΦΙΑ *

Λόγω των ειδικών οδηγιών τα ράφια μπορούν να αφαιρεθούν και να ρυθμιστεί το ύψος τους, επιτρέποντας την εύκολη αποθήκευση μεγάλων δοχείων και τροφίμων.

ΠΙΝΑΚΑΣ ΣΥΝΑΓΕΡΜΩΝ

ΤΥΠΟΣ ΣΥΝΑΓΕΡΜΟΥ	ΣΗΜΑ	ΑΙΤΙΑ	ΛΥΣΗ
Συναγερμός ανοιχτής πόρτας.	Το φως του ψυγείου αναβοσβήνει. Η ένδειξη συναγερμού αναβοσβήνει.	Η πόρτα έχει μείνει ανοιχτή για παραπάνω από 2 λεπτά.	Κλείστε την πόρτα ή πατήστε τη Διακοπή συναγερμού για να καταργήσετε τον ακουστικό συναγερμό.
Συναγερμός θερμοκρασίας.	Φως ψυγείο σβηστό (OFF).	Η πόρτα έχει μείνει ανοιχτή για παραπάνω από 4 λεπτά.	Κλείστε την πόρτα.
Βλάβη.	Αναβοσβήνει κάποια ένδειξη θερμοκρασίας.	Δυσλειτουργία του προϊόντος.	Επικοινωνήστε με το τμήμα εξυπηρέτησης πελατών.

ΜΕΡΙΚΟΙ ΑΠΟ ΤΟΥΣ ΗΧΟΥΣ ΛΕΙΤΟΥΡΓΙΑΣ ΠΟΥ ΜΠΟΡΕΙ ΝΑ ΑΚΟΥΣΤΕΤΕ

Σφύριγμα κατά την ενεργοποίηση της συσκευής για πρώτη φορά ή μετά από παρατεταμένο διάστημα διακοπής λειτουργίας.



Κελάρυσμα κατά την είσοδο του ψυκτικού υγρού στους σωλήνες.



Ο ήχος BRRR προέρχεται από τον συμπιεστή σε λειτουργία.



Βόμβος κατά την έναρξη λειτουργίας της βαλβίδας νερού ή του ανεμιστήρα.



Κροτάλισμα κατά την έναρξη της λειτουργίας του συμπιεστή.



Ο ήχος CLICK προέρχεται από το θερμοστάτη που ρυθμίζει πόσο συχνά θα λειτουργεί ο συμπιεστής.



* Διατίθεται μόνο σε ορισμένα μοντέλα

ΠΩΣ ΝΑ ΑΠΟΘΗΚΕΥΤΕ ΤΑ ΦΡΕΣΚΑ ΤΡΟΦΙΜΑ ΚΑΙ ΠΟΤΑ

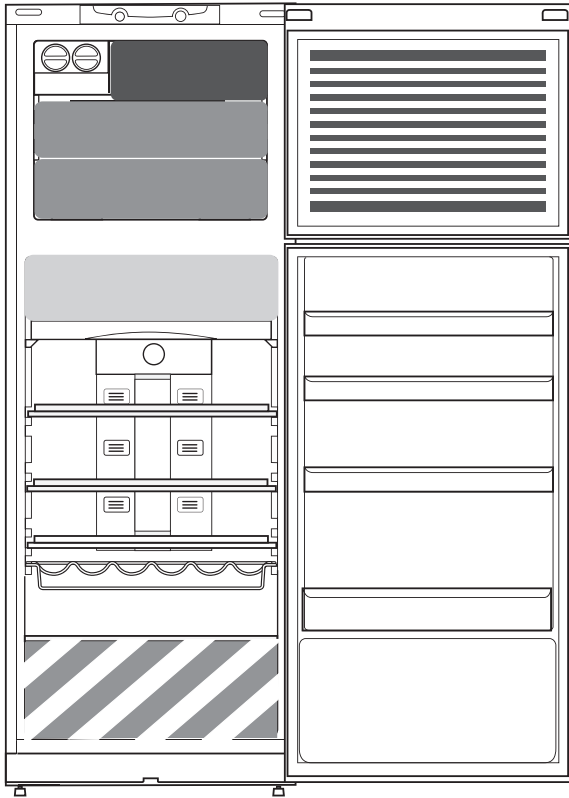

Λεζάντα



ΠΕΡΙΟΧΗ ΜΕ ΚΑΝΟΝΙΚΗ ΨΥΞΗ

Προτείνεται για την αποθήκευση αναψυκτικών, γάλακτος και γαλακτοκομικών προϊόντων, ντελικατέσεν, γιαούρτι, αυγά, βούτυρο, λουκάνικα, τουρσί, επιδόρπια



ΨΥΧΡΟΤΕΡΗ ΠΕΡΙΟΧΗ:

ΖΩΝΗ ΣΥΝΤΗΡΗΣΗΣ ΤΡΟΦΙΜΩΝ 0 °C / ΑΣΦΑΛΗΣ ΑΠΟΨΥΞΗ*

Προτείνεται για να αποθηκεύσετε κρέας, ψάρια, αλλαντικά, γεμιστά, φρέσκα ζυμαρικά, μαγειρεμένο φαγητό, περισσεύματα. Αυτή περιοχή προτείνεται επίσης για την απόψυξη τροφίμων.



ΣΥΡΤΑΡΙ ΦΡΟΥΤΩΝ ΚΑΙ ΛΑΧΑΝΙΚΩΝ



ΣΥΡΤΑΡΙ ΖΩΝΗΣ ΤΑΧΕΙΑΣ ΚΑΤΑΨΥΞΗΣ

Η ζώνη μέγιστης ψύξης προτείνεται για την ψύξη φρέσκων και μαγειρεμένων τροφών.



ΣΥΡΤΑΡΙΑ ΚΑΤΑΨΥΚΤΗ

Προτείνεται για την αποθήκευση κατεψυγμένων τροφίμων και παγωτού.



ΤΟΠΟΘΕΤΗΣΗ ΠΑΓΩΤΟΥ ΣΤΗΝ ΠΕΡΙΟΧΗ ΤΩΝ ΡΑΦΙΩΝ

Σημείωση: Η γκρι απόχρωση στη λεζάντα δεν ταιριάζει με το χρώμα των συρταριών

ΘΑΛΑΜΟΣ ΨΥΓΕΙΟΥ

Χρησιμοποιήστε δοχεία από ανακυκλώσιμο πλαστικό, μέταλλο, αλουμίνιο και γυαλί καθώς και διαφανή μεμβράνη για να τυλίξετε τα τρόφιμα.

Χρησιμοποιείτε πάντα κλειστά δοχεία για υγρά και για φαγητά που μπορεί να αναδύουν μυρωδιά ή να χαλούν γρήγορα ή καλύψτε τα.

Εάν έχετε μικρή ποσότητα φαγητού για αποθήκευση στο ψυγείο, σας συνιστούμε να χρησιμοποιήσετε τα ράφια πάνω από το συρτάρι για φρούτα και λαχανικά, καθώς αυτή είναι η πιο κρύα ζώνη του θαλάμου.

Τρόφιμα που εκπέμπουν μεγάλη ποσότητα αερίου αιθυλενίου και εκείνα που είναι ευαίσθητο σε αυτό το αέριο, όπως φρούτα, λαχανικά και σαλάτα, πρέπει πάντα να διαχωρίζονται ή να τυλίγονται έτσι ώστε να μην μειώνεται η διάρκεια αποθήκευσής τους. Για παράδειγμα, μην φυλάσσετε ντομάτες μαζί με ακτινίδια ή λάχανο.

Για να αποφύγετε την ανατροπή των μπουκαλιών, μπορείτε να χρησιμοποιήσετε τη θήκη μπουκαλιών (διατίθεται σε επιλεγμένα μοντέλα).

Μην τοποθετείτε τα τρόφιμα πολύ κοντά το ένα στο άλλο για να επιτρέπετε την επαρκή κυκλοφορία του αέρα.

ΚΑΤΑΨΥΚΤΗΣ

Ο καταψύκτης είναι η ιδανική περιοχή φύλαξης κατεψυγμένων τροφίμων, για να φτιάξετε παγάκια και για να καταψύξετε φρέσκα τρόφιμα στο θάλαμο του καταψύκτη. Ο μέγιστος αριθμός κιλών φρέσκων τροφίμων που μπορείτε να καταψύξετε μέσα σε μια χρονική περίοδο 24-ωρών αναφέρεται στην ετικέτα τεχνικών χαρακτηριστικών (...κιλά/24 ώρες). Αν έχετε μικρή ποσότητα φαγητού για να τη βάλετε στον καταψύκτη, συνιστούμε να χρησιμοποιήσετε τους ψυχρότερους χώρους του διαμερίσματος καταψύκτη, που αντιστοιχεί στη μεσαία περιοχή.

* Διατίθεται μόνο σε ορισμένα μοντέλα

Μπορείτε να βρείτε πολιτικές, τυπική τεκμηρίωση, παραγγελία ανταλλακτικών και πρόσθετες πληροφορίες προϊόντος:

- Επισκεφθείτε τον ιστότοπο docs.whirlpool.eu και parts-selfservice.whirlpool.com
- Χρησιμοποιώντας τον QR Code
- Εναλλακτικά, **μπορείτε να επικοινωνήσετε με την Υπηρεσία εξυπηρέτησης πελατών** (Βλ. τηλεφωνικό αριθμό στο βιβλιαράκι εγγύησης). Όταν επικοινωνείτε με το Κέντρο εξυπηρέτησης πελατών, αναφέρατε τους κωδικούς που αναγράφονται στην ετικέτα αναγνώρισης προϊόντος.

Οι πληροφορίες μοντέλου μπορούν να ανακτηθούν χρησιμοποιώντας τον κωδικό QR-Code αναγράφεται στην ετικέτα ενέργειας. Η ετικέτα περιλαμβάνει επίσης το αναγνωριστικό μοντέλου που μπορεί να χρησιμοποιηθεί για προσπέλαση στην πύλη της βάσης δεδομένων στη διεύθυνση <https://eprel.ec.europa.eu>.



**KÖSZÖNJÜK, HOGY A WHIRLPOOL TERMÉKÉT
VÁLASZTOTTA**

Ahhoz, hogy átfogóbb támogatásban részesüljön,
kérjük, regisztrálja készülékét a
www.whirlpool.eu/register oldalon



**A készülék használata előtt olvassa el figyelmesen a
biztonsági útmutatót.**

A TERMÉK BEMUTATÁSA

KÉSZÜLÉK

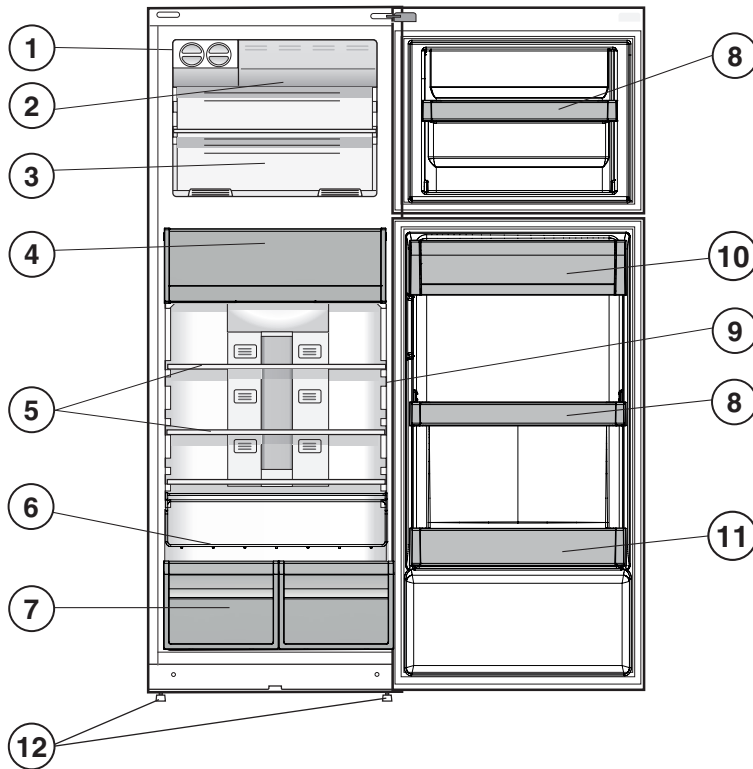

1. Jégkészítő *
2. Gyorsfagyasztó *
3. Fagyasztó- és tárolórekesz
4. 0 °C-os zóna / Biztonságos kiolvasztás *
5. Polcok *
6. Palacktartó rács *
7. Zöldség-gyümölcs fiók *
8. Állítható polcok *
9. Hőmérséklet jelzőlámpa *
10. Tejtermék polc *
11. Palacktartó polc
12. Vízszintező lábak

* Ezek száma és/vagy helye változó lehet,
illetve csupán bizonyos modelleknél
elérhetők.

VEZÉRLŐPANEL

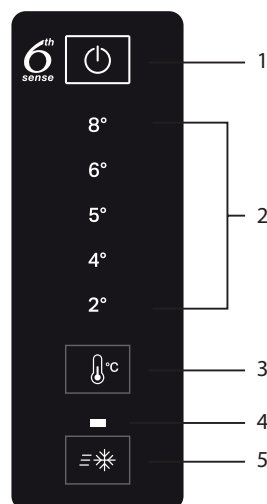

1. Bekapcsolás/kikapcsolás
2. Hűtőtér hőmérsékletét jelző lámpa
3. A hűtőtér hőmérsékletének beállítása
4. Fast Freeze (Gyorsfagyasztás) jelzőfénye
5. Fast Freeze (Gyorsfagyasztás) gomb

* Kizárólag adott típusok esetén

TARTOZÉKOK

JÉGKOCKAKÉSZÍTŐ

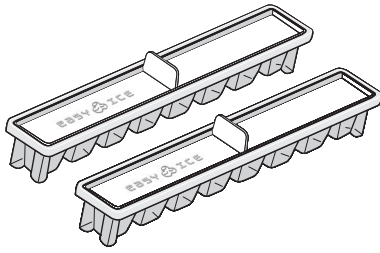

PALACKTARTÓ

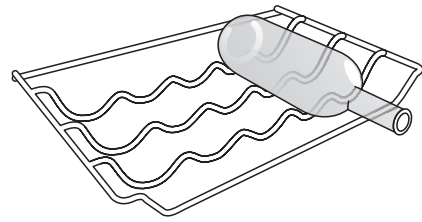

ELSŐ HASZNÁLAT

A KÉSZÜLÉK BEKAPCSOLÁSA

Miután a készüléket csatlakoztatta az elektromos hálózathoz, automatikusan működni kezd. A készülék beindítása után várjon legalább 4-6 órát, mielőtt az ételeket a hűtőbe és a fagyasztótérbe tenné.

Amikor a készüléket csatlakoztatja az áramforráshoz, a kijelző világítani kezd, és az összes ikon megjelenik körülbelül 1 másodpercig a kijelzőn. A hűtőtér és a fagyasztótér beállításainak alapértelmezett (gyári) értékei világítani kezdenek.

MINDENNAPI HASZNÁLAT

A funkciókkal kapcsolatos további részleteket lásd a Használati és kezelési útmutatóban / a Használati és kezelési útmutató beszerzésével kapcsolatos információkat lásd az utolsó oldalon

FUNKCIÓK

BE/KI

Az egész készülék (a hűtőtér és a fagyasztótér is) bekapcsolható a gomb 2 másodpercig történő megnyomásával.

Az utolsó beállított érték megjelenik a kijelzőn. A készülék kikapcsolásához nyomja meg ezt a gombot. Egy hangjelzés megerősíti a készülék kikapcsolását.



A HŪTŐTÉR HŐMÉRSÉKLETE

A hűtőtér hőmérsékletének beállításához nyomja meg a Hűtő °C (Hűtőtér °C) gombot. A hűtőtér hőmérséklete +2 °C és +8 °C között állítható, ahogyan azt a hűtőtér hőmérsékletének LED-jei is jelzik. A hűtőtér hőmérsékletét mutatja. Lehetővé teszi a hűtőtér hőmérsékletének módosítását, valamint a választott hőmérsékletet megjeleníti a felhasználói felületen.

FAST FREEZE (GYORSFAGYASZTÁS) GOMB

A Gyorsfagyasztás friss élelmiszerek lefagyasztására használható. Megnyomásakor világítani kezd a Gyorsfagyasztás jelzőfénye.



HŐMÉRSÉKLET KIJELZÉSE *

A hőmérséklet kijelzőjén az „OK” jelzés látható, ha az adott hűtőtér kellően lehűlt az élelmiszerek tárolásához.

1. Ellenőrizze, hogy az „OK” jelzés látható-e a jelzőfényen (lásd az alábbi ábrát).



2. Ha nem látható az „OK” jelzés, a hűtőtér hőmérséklete túl magas: állítson be alacsonyabb hőmérsékletet, és várjon kb. 10 órát, hogy a hőmérséklet stabilizálódjon.
3. Ellenőrizze ismét a jelzőfényt: ha szükséges, ismétlje meg az előző beállítási lépéseket. Ha nagyobb mennyiségű ételt tesz a hűtőbe, vagy gyakran kinyitja a hűtő ajtaját, előfordulhat, hogy a kijelzőn nem látható az „OK” felirat. Várjon legalább 10 órát, mielőtt a HŪTŐ BEKAPCSOLÁSA gombbal magasabb értéket állítana be.

0 °C-OS ZÓNA / BIZTONSÁGOS KIOLVASZTÁS *

Ezt a rekeszt az erősen romlandó ételek (pl. hús, hal) frissen tartására terveztük. A rekesz alacsony hőmérséklete révén a romlandó élelmiszerek akár egy hétig is eltarthatók – ezt húskészítményeken teszteltük – anélkül, hogy azok tápértéke, megjelenése vagy íze megváltozna.

A rekesz kifejezetten alkalmas továbbá fagyasztott ételek egészséges felengedésére is, mivel az alacsony hőmérsékleten történő kiolvasztással megelőzhető a mikroorganizmusok elszaporodása, miközben az ételek íze és megjelenése megőrződik.

Ez a rekesz gyümölcsök, zöldségek és zöld saláták tárolására nem alkalmas. Viszont kiválóan használható töltött friss tészták, főtt ételek és maradékok tárolására.

* Kizárólag adott típusok esetén

ZÖLDSÉGES ÉS GYÜMÖLCSÖS REKESZ *

A hűtőszekrénybe illesztett salátásrekesz kifejezetten arra a célra készült, hogy frissen és ropogósan tartsa a gyümölcsöket és zöldségeket. Nyissa ki a páratartalom-szabályzót (B állás), ha kevésbé párás környezetben szeretné tárolni az élelmiszert, vagy zárja be azt (A állás), ha párásabb környezetben szeretné tárolni az élelmiszereket, például a zöldségeket.

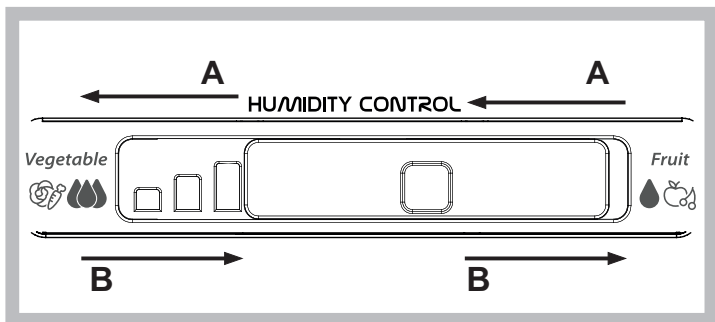

JÉGKÉSZÍTŐ *

Miután a speciális jégkészítő poharakat feltöltötte vízzel, helyezze őket a jégkészítőbe. Nagyjából 2 óra múlva elkészülnek a jégkockák. Ezután forgassa a két gombot jobbra. A jégkockák ekkor lepotyognak az alsó tálcára, és máris fel lehet őket használni.

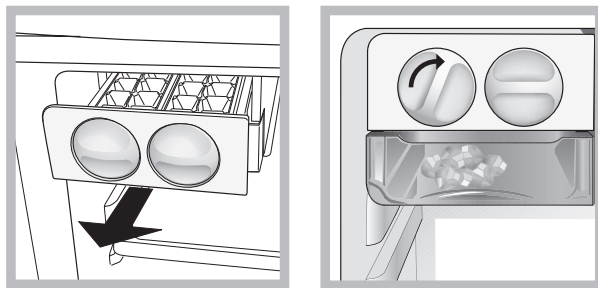

POLCOK *

A speciális tartósínek révén a polcok kivehetők és más magasságba helyezhetők, így könnyedén tárolhatók nagyobb méretű edények, ételek is.

RIASZTÁSOK TÁBLÁZATA

FIGYELMEZTETÉS TÍPUSA	JELZÉS	OK	MEGOLDÁS
Nyitott ajtóra figyelmeztető jelzés.	A hűtőszekrény világítása villog. A riasztás jelzőfénye villog.	Az ajtó 2 percnél tovább maradt nyitva.	Csukja be a készülék ajtaját, vagy nyomja meg a figyelmeztetőkikapcsoló gombot a hangjelzés elnémításához.
Hőmérsékleti riasztás.	A hűtőszekrény világítása kikapcsol.	Az ajtó 4 percnél tovább maradt nyitva.	Zárja be az ajtót.
Hibás működés.	A hőmérséklet jelzőfényei villognak.	A készülék hibás működése.	Vegye fel a kapcsolatot a vevőszolgálattal.

A KÉSZÜLÉK MŰKÖDÉSÉT KÍSÉRŐ ZAJOK

Sípoló hang, amikor első alkalommal vagy hosszú idő után kapcsolja be a készüléket.



Csörgedező hang, amikor a hűtőfolyadék befolyik a csövekbe.



Zúgó hang, amikor a kompresszor működik.



Búgó hang, amikor a vízszelep vagy a ventilátor aktiválódik.



Recsegő hang, amikor a kompresszor elindul.



Kattanó hang, amikor a termosztát beállítja, milyen gyakran kapcsoljon be a kompresszor.



* Kizárólag adott típusok esetén

ÉLELMISZEREK ÉS ITALOK TÁROLÁSA

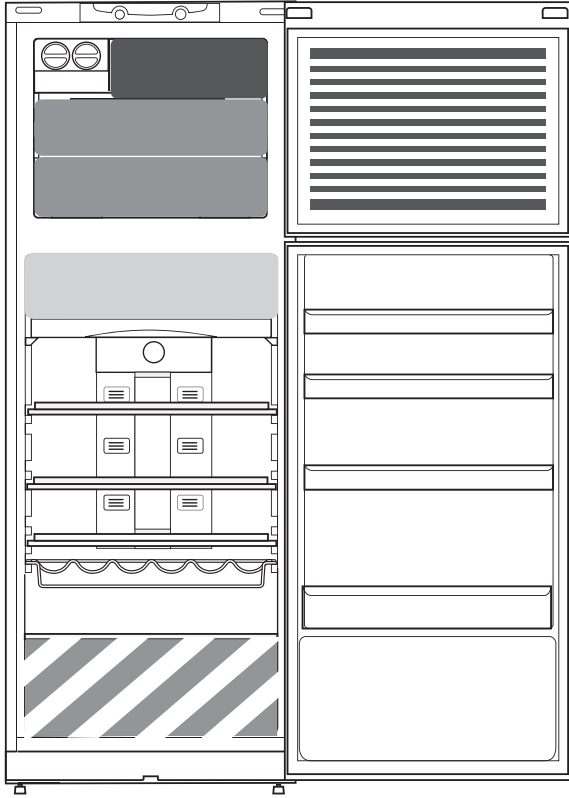

Jelmagyarázat



HÜVÖS ZÓNA

Italok, tej, tejtermékek, csemegeáruk, joghurt, tojás, vaj, szószok, savanyúságok és desszertek tárolásához ajánljuk



HIDEG ZÓNA:

0 °C-OS ZÓNA / BIZTONSÁGOS KIOLVASZTÁS *

Hús, hal, felvágottak, töltött friss tészták, főtt ételek és maradékok tárolásához ajánljuk. Ezt a zónát javasoljuk fagyasztott ételek felengedéséhez is.



ZÖLDSÉGES ÉS GYÜMÖLCSÖS REKESZ



GYORSFAGYASZTÓ ZÓNA REKESZE

Ez a leghidegebb zóna, ezért friss és főtt ételek gyorsfagyasztásához ajánljuk.



NORMÁL FAGYASZTÓREKESZEK

Fagyasztott ételek és jégkrém tárolásához ajánljuk.



FAGYALATTÁROLÓ AZ AJTÓBAN

Megjegyzés: A jelmagyarázatban használt szürke árnyalatok nem a rekeszek valódi színét jelzik

HŰTŐTÉR

Az ételek csomagolásához használjon újrahasznosítható, műanyagból, fémből, alumíniumból és üvegből készült tárolóedényeket, illetve háztartási fóliát.

Mindig zárt tárolóedényeket használjon azokhoz a folyadékokhoz és élelmiszerekhez, amelyek erőteljes szagokat vagy ízeket bocsátanak ki, és átvehetik egymás szagát, vagy fedje be őket.

Ha a hűtőtérben kis mennyiségű élelmiszert szeretne tárolni, azt javasoljuk, hogy a gyümölcsös és zöldséges rekesz feletti polcokat használja, mivel a hűtőtérnek ez a leghidegebb része.

A nagy mennyiségű etilént kibocsátó és az erre érzékeny élelmiszereket (pl. gyümölcsök, zöldségek, saláta) egymástól elkülönítve vagy becsomagolva kell tárolni eltarthatóságuk megőrzése érdekében; például ne tároljon együtt paradicsomot kivével vagy fejes káposztával.

Az üvegek felborulása megelőzhető a palacktartó segítségével (bizonyos modellek esetén elérhető).

Ne tegye túl közel egymáshoz az élelmiszereket, hogy a levegő megfelelően tudjon áramlani.

FAGYASZTÓTÉR

A fagyasztó a fagyasztott ételek tárolására, jégkockák készítésére és friss élelmiszerek lefagyasztására használható.

A készülék adattábláján megtekinthető, hogy 24 óra alatt maximum hány kilogramm friss élelmiszer lefagyasztása lehetséges (... kg/24 óra).

Ha csak kis mennyiségű élelmiszert kíván tárolni a fagyasztóban, javasoljuk, hogy a fagyasztótér leghidegebb részét, azaz a középső zónát használja.

* Kizárólag adott típusok esetén



A szabályzatok, a szabványos dokumentáció, a tartalékalkatrészek rendelése és a termékkel kapcsolatos további információk az alábbi elérhetőségeken található:

- Látogasson el a docs.whirlpool.eu and parts-selfservice.whirlpool.com weboldalra
- a QR Code segítségével
- Vagy **vegye fel a kapcsolatot a vevőszolgálattal** (a telefonszámot lásd a garanciafüzetben). Amikor a vevőszolgálatot hívja, kérjük, hogy készítse elő a termék azonosító lemezén látható adatokat.

A modell adataihoz olvassa be az energiafogyasztást jelölő címkén található QR-kód. A címkén található modellazonosító segítségével használható az adatbázis portál <https://eprel.ec.europa.eu>.





WHIRLPOOL ӨНІМІН САТЫП АЛҒАНЫҢЫЗ

ҮШІН РАХМЕТ

Толығырақ көмек алу үшін құрылғыңызды
www.whirlpool.eu/register веб-сайтында
тіркеңізҚұрылғыны пайдаланбас бұрын Қауіпсіздік
нұсқаулығын мұқият оқып шығыңыз.

ӨНІМ СИПАТТАМАСЫ

ҚҰРАЛ

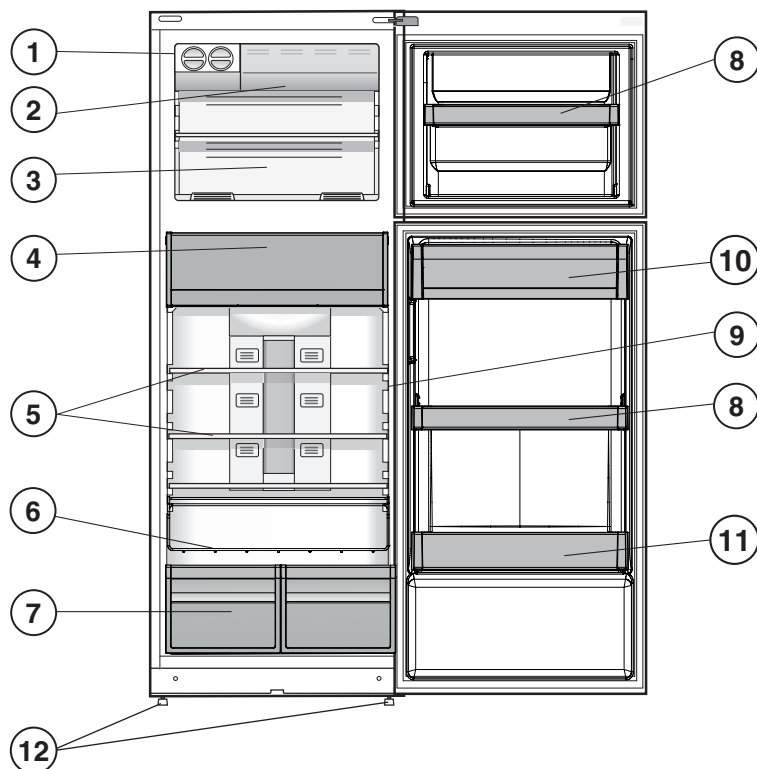

1. Мұз құралы *
2. Жылдам мұздатқыш *
3. Мұздату және сақтау бөлімшесі
4. Food Care 0 °C (Тағам сақтау 0 °C) аймағы / Қауіпсіз жібіту *
5. Сөрелер *
6. Шөлмек ұстатқышы *
7. Жеміс-жидек пен көкөніс жөшігі *
8. Жылжымалы сөрелер *
9. Температура индикаторы *
10. Сүт тағамдары сөресі *
11. Шөлмек сөресі
12. Деңгейлегіш тіреулер

* Саны және (немесе) орналасуы әр түрлі болады, тек кейбір үлгілерде ғана бар.

БАСҚАРУ ТАҚТАСЫ

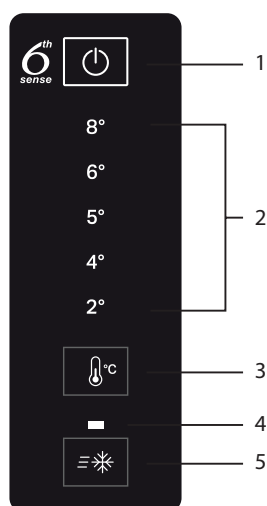

1. Қосу/Өшіру
2. Тоңазытқыштың температура индикаторы
3. Тоңазытқыш температурасын орнату
4. Fast Freeze (жылдам қатыру) индикатор шамы
5. Fast Freeze (жылдам қатыру) түймесі

* Кейбір үлгілерде ғана қолжетімді

КЕРЕК-ЖАРАҚТАР

ОҢАЙ МҰЗ

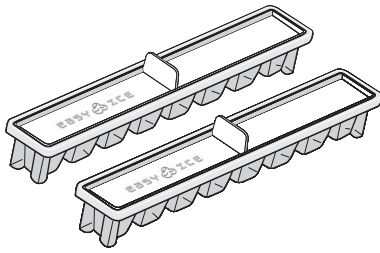

БӨТЕЛКЕ СӨРЕСІ

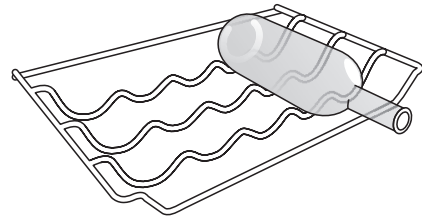

БІРІНШІ РЕТ ПАЙДАЛАНУ

ҚҰРЫЛҒЫНЫ ҚОСУ ЖОЛЫ

Құрылғыны желіге қосқаннан кейін ол автоматты түрде жұмыс істей бастайды. Құрылғыны іске қосқаннан кейін тағамды мұздатқышқа және мұздатқыш бөліміне салудан бұрын кем дегенде 4-6 сағат күте тұрыңыз.

Құрылғы қуат көзіне қосылғанда дисплей жанады және барлық белгішелер дисплейде шамамен 1 секунд бойы көрсетіледі. Тоңазытқыш - мұздатқыш бөлімшелері параметрлерінің әдепкі (зауыттық) мәндері жанады.

КҮНДЕЛІКТІ ПАЙДАЛАНУ

Функциялар бойынша толық мәліметті Пайдалану мен күтіп ұстау нұсқаулығынан қараңыз / Пайдалану мен күтіп ұстау нұсқаулығын қалай алу туралы соңғы беттен қараңыз

ФУНКЦИЯЛАР

ҚОСУ/ӨШІРУ

Бүкіл өнімді (тоңазытқыш және қатырғыш бөлімдерінің барлығын) осы түймені 2 секунд басып тұру арқылы іске қосуға болады. Соңғы орнатылған мән интерфейсте көрсетіледі. Құрылғыны өшіру үшін осы түймені басыңыз. Дыбысты сигнал “өніммен байланыстың өшкенін” растау үшін шығады.



ТОҢАЗЫТҚЫШ ТЕМПЕРАТУРАСЫ

Тоңазытқыш температурасын реттеу үшін, Fridge °C түймешігін басыңыз. Тоңазытқыш температурасының жарық диодтары арқылы көрсетілгендей, Тоңазытқыш температурасын +2°C және +8°C аралығында реттеуге болады. Ол тоңазытқыш бөлімшенің температурасын көрсетеді. Бұл тоңазытқыш бөлімшенің температура мәнін циклды түрде өзгертуге мүмкіндік береді; ол сондай-ақ интерфейсте таңдалған температураны растайды.

FAST FREEZE (ЖЫЛДАМ ҚАТЫРУ) ТҮЙМЕСІ

Жылдам қатыру жас тағамдарды қатыру үшін қолданылады. Ол басылған кезде, Жылдам салқындату индикаторының шамы жанады.



ТЕМПЕРАТУРА ИНДИКАТОРЫ *

Температура индикаторы оның ішіндегі температураның тағамды сақтайтындай суық екенін “OK” сөзі арқылы хабарлайды.

1. Индикатор шамында OK сөзінің анық көрінетінін тексеріңіз (төмендегі суретті қараңыз).



2. Егер “OK” сөзі көрінбесе, бұл температура тым жоғары дегенді білдіреді: төменірек температураны орнатыңыз да, ол әбден тұрақтанғанша шамамен 10 сағаттай күтіңіз.
3. Индикатор шамын қайтадан тексеріңіз: егер қажет болса, бастапқы әрекетті орындап, оны қайтадан реттеңіз. Егер тағам көп мөлшерде салынса немесе тоңазытқыштың есігі жиі ашылса, индикатор шамда OK сөзінің көрінбеуі - қалыпты жағдай. ТОҢАЗЫТҚЫШ ЖҰМЫСЫ тетігін жоғарырақ параметрге ауыстырмас бұрын кем дегенде 10 сағат күтіңіз.

FOOD CARE 0 °C (ТАҒАМ САҚТАУ 0 °C) АЙМАҒЫ / ҚАУІПСІЗ ЖІБІТУ *

Ет пен балық сияқты жас тағамды сақтауға арналған бөлімше. Бөлімшенің ішіндегі төмен температура тағамның нәрлілігін, сыртқы түрі мен дәмін өзгертпестен бір аптаға дейін сақтауға мүмкіндік береді - сынақ ет тағамдарымен жүргізілді. Бұл бөлімше сондай-ақ тағамды денсаулыққа зиянсыз түрде жібітуге қолайлы, себебі төмен температурада жібіту микроорганизмдердің өсіп-өнуіне жол бермей, тағамның дәмі мен органолептикалық сипаттарын қорғайды. Бұл бөлімше жеміс-жидекке, көкөніс пен көк салатқа жарамайды. Алайда оны толтырмасы бар жаңа піскен макарон және тіпті піскен тамақ немесе қалған тамақ үшін пайдалануға болады.

* Кейбір үлгілерде ғана қолжетімді

ЖЕМІС-ЖИДЕК ПЕН КӨКӨНІС ЖӘШІГІ *

Тоңазытқыштың ішіндегі салат контейнерлері көкөністер мен жемістерді жас және солмаған күйінде сақтауға арналған. Егер жеміс сияқты тағамды ылғалдылығы төмендеу ортада сақтағыңыз келсе, ылғалдылықты реттегішті ашыңыз (B бағыты) немесе тағамды ылғалдау ортада сақтағыңыз келсе оны жабыңыз (A бағыты).

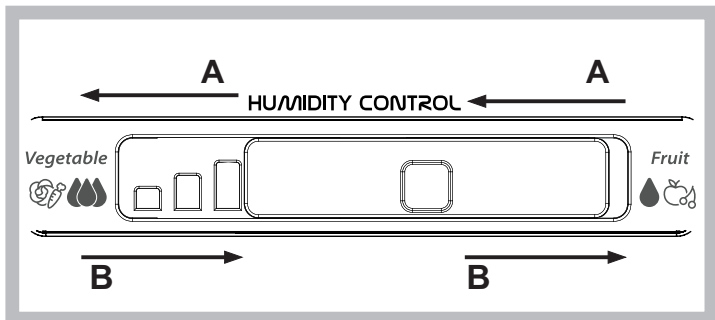

МҰЗ ҚҰРАЛЫ *

Арнайы мұз тостақтарға су құйғаннан кейін оларды мұз құралының ішіндегі орындарына қойыңыз. Шамамен 2 сағаттан кейін мұз текшелері дайын болады. Мұз текшелерін алу үшін екі түймені оң жаққа қарай бұраса жеткілікті. Дайын мұз текшелері астындағы науаға түседі.

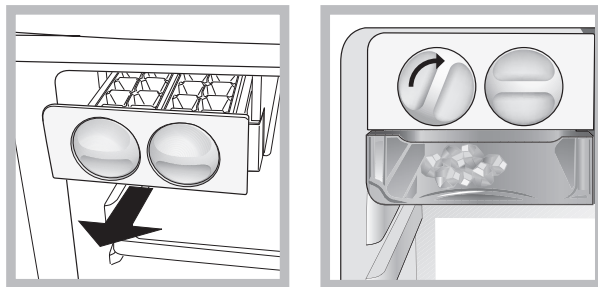

СӨРЕЛЕР *

Арнайы бағыттауыштарының көмегімен сөрелерді алып шығуға болады және биіктігі реттеліп, көлемі үлкен ыдыс пен тағамды оңай сақтауға мүмкіндік береді.

ДАБЫЛДАР КЕСТЕСІ

ДАБЫЛ ТҮРІ	СИГНАЛ	СЕБЕБІ	ШЕШІМІ
Ашық есік дабылы.	Тоңазытқыш шамы жыпылықтайды. ДАБЫЛ индикаторы жыпылықтайды.	Есік 2 минуттан артық ашық тұр.	Есікті жабыңыз немесе дыбыстық дабылдың дауысын басу үшін Дабылды тоқтату түймешігін басыңыз.
Температура дабылы.	Тоңазытқыш шамы ӨШІРУЛІ.	Есік 4 минуттан артық ашық тұр.	Есікті жабыңыз.
Ақаулық.	Кез келген температура индикаторлары жыпылықтайды.	Өнімнің ақаулығы.	Кепілдік бойынша қызмет көрсету бөліміне хабарласыңыз.

ЖҰМЫСЫНА БАЙЛАНЫСТЫ ЕСТІЛУІ МҮМКІН КЕЙБІР ДЫБЫСТАР

Құрылғыны бірінші рет немесе ұзақ іркілістен кейін қосу кезіндегі ысылдаған дыбыс.



Хладагент сұйықтығы түтіктерге кірген кездегі бұлкілдеген дыбыс.



Жұмыс істеп тұрған компрессордан шығатын "бррр" дыбысы.



Су краны немесе желдеткіш жұмысты бастаған кездегі быжылдаған дыбыс.



Компрессор іске қосылған кездегі сатырлаған дыбыс.



Сыртылдаған дыбыс компрессордың қаншалықты жиі жұмыс істейтінін реттейтін термостаттан шығады.



* Кейбір үлгілерде ғана қолжетімді

ТАҒАМДАР МЕН СУСЫНДАРДЫ САҚТАУ

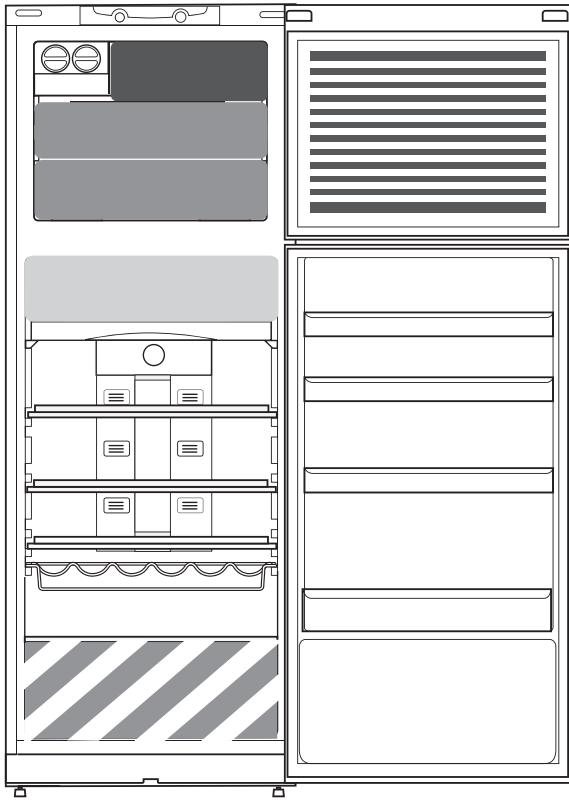

Шартты белгілер



САЛҚЫНДАТУ АЙМАҒЫ

Сусындарды, сүтті және сүттен жасалған, жеңсік тағамдар, қатық, жұмыртқа, сары май, тұздықтар, тұздықталған көкөніс, тәттілер сияқты тағамдарды сақтау үшін ұсынылады



САЛҚЫНДАТҚЫШ АЙМАҚ: Food Care 0 °C (ТАҒАМ САҚТАУ 0 °C) АЙМАҒЫ / ҚАУІПСІЗ ЖІБІТУ *

Етті, балықты, туралған етті, толтырмасы бар макаронды, тұмшапешке піскен тағамдарды, қалған тамақты сақтау үшін ұсынылады. Бұл аймақ сондай-ақ тағамды жібітуге арналған.



ЖЕМІС ЖӘНЕ КӨКӨНІС ТАРТПАСЫ



ТЕЗ МҰЗДАТУ АЙМАҒЫНЫҢ ТАРТПАСЫ

Барынша салқын аймақ жаңа піскен тағам мен тұмшапешке піскен тағамды мұздатуға арналған.



ҚАЛЫПТЫ МҰЗДАТҚЫШ ТАРТПАЛАРЫ

Мұздатылған тағам мен балмұздақты сақтауға арналған.



ЕСІК СӨРЕЛЕРІНЕ БАЛМҰЗДАҚ САЛУ

Ескертпе: Шартты белгінің сұр реңкі тартпалардың түсіне сай емес

ТОҒАЗЫТҚЫШ БӨЛІМІ

Қайта өңделу алатын пластик, металл, алюминий және өйнек контейнерлерді, сондай-ақ, тағамды орау үшін ас пленкасын пайдаланыңыз.

Сұйықтықтар және иісті шығаруы не сіңіруі мүмкін тағамдар үшін әрқашан жабық контейнерлерді пайдаланыңыз немесе бетін жабыңыз.

Егер тоңазытқышта сақталатын тамақтың мөлшері аз болса, жеміс-жидек пен көкөніс сақталатын бөлімшенің үстіндегі сөрені пайдаланған жөн, себебі, бұл - бөлімшедегі ең суық аймақ.

Этилен газының үлкен мөлшерін беретін және осы газға сезімтал жемістер, көкөністер және салат сияқты тағамдар сақтау мерзімін қысқартпау мақсатында бөлек оралып сақталуы керек; мысалы, қызанақтарды киви жемісімен және орамжапырақпен бірге сақтамаңыз.

Бөтелкелердің аударылып кетуін болдырмау үшін бөтелке ұстағышын пайдалануға болады (кейбір үлгілерде қолжетімді).

Жеткілікті ауа циркуляциясын қамтамасыз ету үшін тағамды бір-біріне жақын сақтамаңыз.

МҰЗДАТҚЫШ БӨЛІМІ

Қатырғыш қатырылған тағам, мұз кесектерін жасау және балғын тағамды мұздатқыш бөлімінде сақтауға арналған тамаша орын. 24 сағаттық кезеңде сақауға болатын балғын тағамның килограммдық мөлшері техникалық деректер тақтасында көрсетілген (...кг/24 сағ). Егер қатырғышта сақталатын тағам мөлшері аз ғана болса, қатырғыш бөлігінің ең салқын бөлігін (әдетте ортаңғы бөлік) пайдалануды ұсынамыз.

* Кейбір үлгілерде ғана қолжетімді

Саясат пен стандарт туралы толық құжаттама, қосалқы бөлшектерге тапсырыс және өнім туралы толық ақпаратты мына жерден таба аласыз:

- docs.whirlpool.eu және parts-selfservice.whirlpool.com веб-сайтына кіру арқылы табуға болады
- Құрылғының QR-коды қолданыңыз
- Немесе, **біздің Сатудан кейінгі қызмет көрсету орталығына хабарласыңыз** (телефон нөмірін кепілдеме шарттарынан қараңыз). Кепілдік бойынша қызмет көрсету орталығына хабарласқанда, өнімнің техникалық кестесінде көрсетілген кодтарды хабарлаңыз.

Үлгіге қатысты ақпаратты энергетикалық затбелгіде көрсетілген QR-коды көмегімен қарауға болады. Сондай-ақ, бұл затбелгіде үлгі сәйкестендіргіші бар, оны <https://eprel.ec.europa.eu> мекенжайындағы тіркеу дерекқор порталынан кеңес алу үшін қолдануға болады.





DZIĘKUJEMY ZA ZAKUP PRODUKTU WHIRLPOOL

W celu uzyskania kompleksowej pomocy
prosimy zarejestrować urządzenie na stronie
www.whirlpool.eu/register



Przed użyciem urządzenia należy uważnie przeczytać instrukcję bezpieczeństwa.

OPIS PRODUKTU

URZĄDZENIE

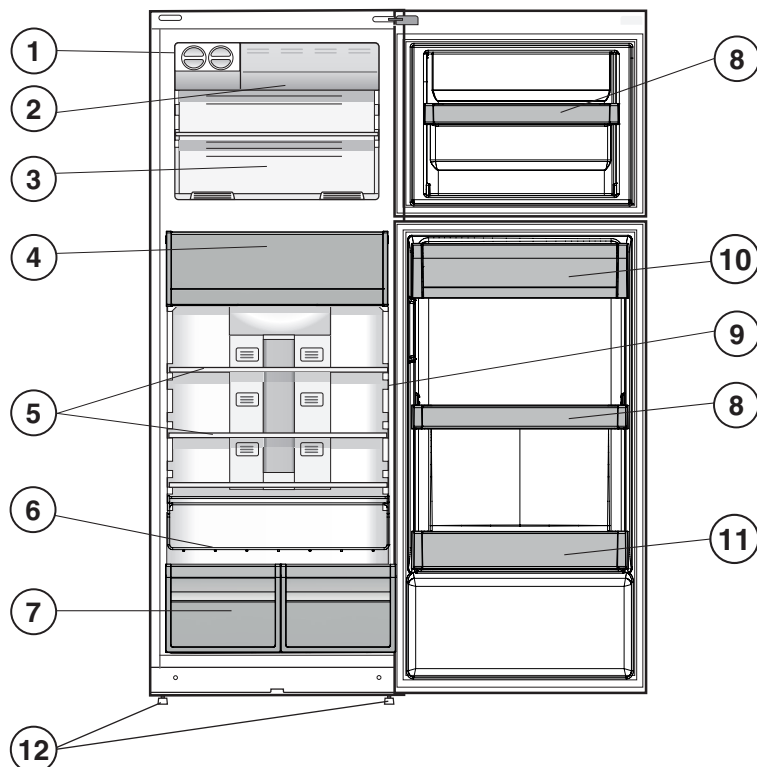

1. Kostkarka do lodu *
2. Komora szybkiego zamrażania *
3. Komory zamrażania i przechowywania
4. Strefa przechowywania delikatnych produktów 0°C / Bezpieczne odmrażanie *
5. Półki *
6. Stojak na butelki *
7. Pojemnik na owoce i warzywa *
8. Półki wyjmowalne *
9. Kontrolka temperatury *
10. Półka na nabiał *
11. Półka na butelki
12. Nóżki poziomujące

* Liczba akcesoriów i/lub położenie mogą być różne; dostępne tylko w niektórych modelach.

PULPIT STERUJĄCY

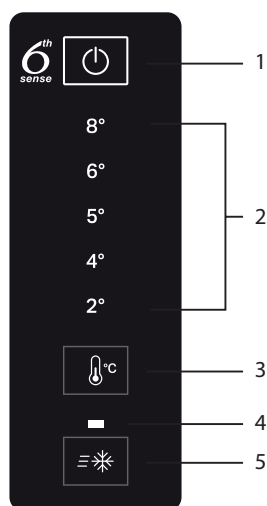

1. Wł./Wył.
2. Kontrolka temperatury chłodziarki
3. Ustawianie temperatury chłodziarki
4. Kontrolka funkcji Fast freeze (Szybkiego zamrażania)
5. Przycisk Fast freeze (Szybkiego zamrażania)

* Dostępne tylko w wybranych modelach

AKCESORIA

POJEMNIK NA LÓD

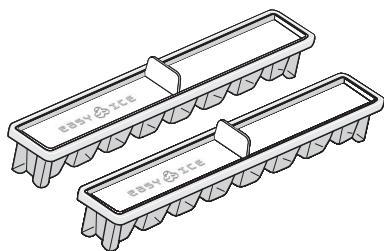

PÓŁKA NA BUTELKI

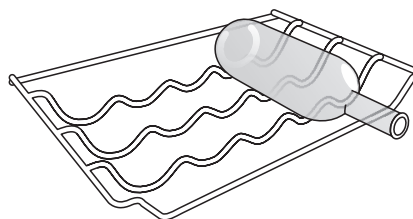

PIERWSZE UŻYCIE

URUCHOMIENIE URZĄDZENIA

Po podłączeniu do zasilania urządzenie zaczyna działać automatycznie. Po włączeniu urządzenia należy odczekać co najmniej 4–6 godzin przed włożeniem żywności do chłodziarki i komory zamrażarki.

Po podłączeniu urządzenia do zasilania wyświetlacz zostaje podświetlony i przez około 1 s widoczne są wszystkie ikony. Zostają podświetlone domyślne (fabryczne) wartości ustawień komory chłodziarki - zamrażarki.

CODZIENNA EKSPLOATACJA

Więcej szczegółów na temat funkcji można znaleźć w Use and Care Guide (Instrukcji obsługi i konserwacji) urządzenia / na ostatniej stronie podano informacje, w jaki sposób można otrzymać Use and Care Guide (Instrukcję obsługi i konserwacji) urządzenia

FUNKCJE

WŁ./WYŁ.

Całe urządzenie (zarówno chłodziarkę, jak i komory zamrażarki) można włączyć poprzez wciśnięcie i przytrzymanie tego przycisku przez 2 sekundy. Interfejs pokazuje poprzednio ustawioną wartość. Nacisnąć ten przycisk, by wyłączyć urządzenie. Sygnał dźwiękowy potwierdzi „wyłączono komutację urządzenia”.



TEMPERATURA CHŁODZIARKI

Aby ustawić temperaturę chłodziarki, nacisnąć przycisk °C Chłodziarki. Temperaturę chłodziarki można regulować z zakresie od +2°C do +8°C. O wybranym ustawieniu informują diody temperatury chłodziarki. Funkcja ta wskazuje temperaturę komory chłodziarki. Umożliwia także zmianę wartości temperatury chłodziarki w sposób cykliczny; jak również potwierdza temperaturę wybraną na interfejsie.

PRZYCIISK FAST FREEZE (SZYBKIEGO ZAMRAŻANIA)

Funkcję Szybkiego zamrażania powinno stosować się do mrożenia świeżej żywności. Gdy przycisk zostanie wciśnięty, zapala się lampka kontrolki Szybkie chłodzenie.



KONTROLKA TEMPERATURY *

Kontrolka temperatury informuje użytkownika, że temperatura w tej komorze jest wystarczająco niska do przechowywania żywności, poprzez wyświetlenie „OK”.

1. Należy zwrócić uwagę, że „OK” pojawia się dokładnie na lampce kontrolki (patrz ilustracja niżej).



2. Jeśli komunikat „OK” nie pojawia się, oznacza to, że temperatura jest zbyt wysoka: należy ustawić niższą temperaturę i odczekać około 10 godzin do czasu, aż temperatura się ustabilizuje.
3. Sprawdzić ponownie lampkę kontrolki: jeśli to konieczne, dokonać ponownej zmiany ustawień, powtarzając początkowe działania. Jeśli do chłodziarki włożono duże ilości jedzenia lub jej drzwiczki były ostatnio często otwierane, niewyświetlenie komunikatu OK jest zjawiskiem normalnym. Należy odczekać przynajmniej 10 godzin przed zmianą położenia pokrętki PRACA CHŁODZIARKI do wyższego ustawienia.

KOMORA ŚWIEŻOŚCI 0°C / BEZPIECZNE ROZMRAŻANIE *

Komora zaprojektowana z myślą o utrzymywaniu świeżości delikatnych potraw, takich jak mięso czy świeże ryby. Niska temperatura komory umożliwia przechowywanie żywności aż do jednego tygodnia (testowane na produktach mięsnych), bez zmiany ich wartości odżywczych, wyglądu i smaku. Komora doskonale nadaje się również do zdrowego rozmrażania żywności, ponieważ rozmrażanie w niskich temperaturach zapobiega ewentualnemu rozprzestrzenianiu się mikroorganizmów, zachowując jednocześnie smak i właściwości organoleptyczne dania. Nie nadaje się do przechowywania owoców, warzyw i zielonej sałaty. Może być używana do przechowywania świeżego, nadziewanego makaronu, a nawet dań gotowanych i resztek jedzenia.

* Dostępne tylko w wybranych modelach

POJEMNIK DO PRZECHOWYWANIA WARZYW I OWOCÓW *

Pojemniki sałatkowe zainstalowane w lodówce zostały zaprojektowane specjalnie z myślą o utrzymywaniu świeżości owoców i warzyw. Otworzyć regulator wilgotności (pozycja B), aby przechowywać żywność (np. owoce) w mniej wilgotnych warunkach lub zamknąć go (pozycja A), aby zapewnić bardziej wilgotne warunki (np. warzywom).

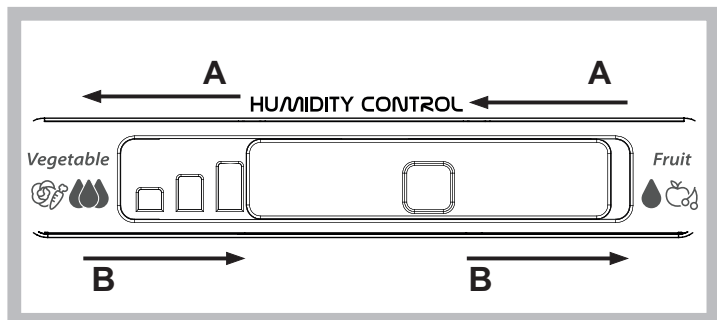

KOSTKARKA DO LODU *

Po wlaniu wody do specjalnych pojemników do tworzenia kostek lodu, umieścić je na swoich miejscach w kostkarku. Po około 2 godzinach kostki lodu będą gotowe. Aby wyjąć kostki lodu, wystarczy przekręcić w prawo dwa pokręćła. Kostki lodu spadną na znajdującą się niżej tacę, gotowe do użycia.

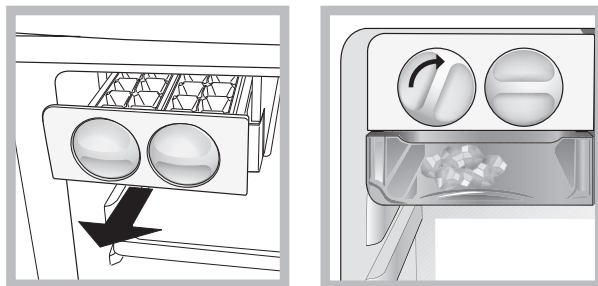

PÓŁKI *

Zastosowanie specjalnych prowadnic umożliwia wyjmowanie półek, a także regulację ich wysokości, co umożliwi łatwe przechowywanie dużych pojemników i produktów.

TABELA ALARMÓW

TYP ALARMU	SYGNAŁ	PRZYCZYNA	ROZWIĄZANIE
Alarm otwartych drzwiczek.	Oświetlenie chłodziarki miga. Kontrolka Alarmu miga.	Drzwiczki są otwarte przez ponad 2 minuty.	Zamknąć drzwiczki lub nacisnąć przycisk Wyłączenie alarmu, aby wyłączyć alarm akustyczny.
Alarm temperatury.	Oświetlenie chłodziarki NIE DZIAŁA.	Drzwiczki są otwarte przez ponad 4 minuty.	Zamknąć drzwiczki.
Usterka.	Miga dowolna kontrolka temperatury.	Usterka urządzenia.	Skontaktować się z serwisem.

NIEKTÓRE ODGŁOSY PRACY SŁYSZALNE DLA UŻYTKOWNIKA

Syczenie po włączeniu urządzenia po raz pierwszy lub po dłuższej przerwie.



Bulgotanie, gdy ciecz chłodząca przechodzi do przewodów rurowych.



Odgłos „BRRR” wydawany przez pracującą sprężarkę chłodziarki.



Brzęczenie, gdy zaczyna pracować zawór wody lub wentylator.



Trzaskanie, gdy zaczyna działać sprężarka.



Odgłos KLIKNIĘCIA wydawany przez termostat, który włącza się za każdym uruchomieniem sprężarki.



* Dostępne tylko w wybranych modelach

PRZECHOWYWANIE ŚWIEŻEJ ŻYWNOSCI I NAPOJÓW

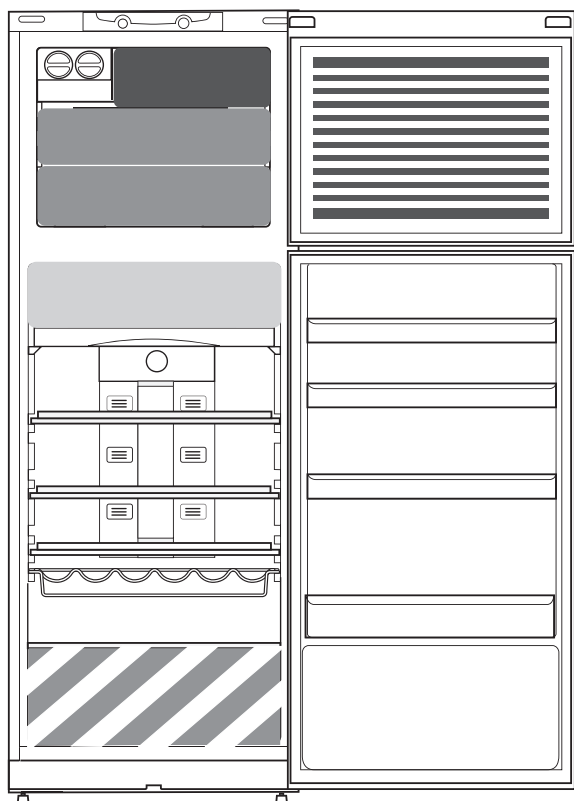

Legenda



STREFA NISKIEJ TEMPERATURY

Zalecana do przechowywania napojów, mleka i żywności takiej jak nabiał, produkty delikatesowe, jogurty, jaja, masło, sosy, marynaty, desery



STREFA NISKIEJ TEMPERATURY: KOMORA ŚWIEŻOŚCI 0 °C / BEZPIECZNE ROZMRAŻANIE *

Zalecana do przechowywania mięsa, ryb, wędlin, świeżych nadziewanych makaronów, potraw gotowanych i resztek jedzenia. Ta strefa dobrze nadaje się również do rozmrażania żywności.



SZUFLADA NA WARZYWA I OWOCE



SZUFLADA SZYBKIEGO MROŻENIA

Strefa najzimniejszej temperatury, zalecana do mrożenia świeżej i gotowanej żywności.



SZUFLADY ZAMRAŻARKI - ZWYKŁE MROŻENIE

Zalecana do przechowywania mrożonej żywności i lodów.



PÓLKA NA DRZWI DO PRZECHOWYWANIA LODÓW

Uwaga: Odcienie szarości kolejnych pozycji legendy nie odpowiadają kolorom szuflad

KOMORA CHŁODZIARKI

Używać pojemników wielokrotnego użytku – plastikowych, metalowych, aluminiowych i szklanych lub folii samoprzylepnej.

Żywność i napoje, które mogą wydzielać lub przyjmować zapachy należy zawsze przechowywać w zamkniętych pojemnikach lub pod przykryciem.

Gdy w chłodziarce przechowywana jest niewielka ilość żywności, zaleca się korzystanie z półek nad pojemnikiem na owoce i warzywa, ponieważ jest to najzimniejszy obszar w komorze.

Produkty żywnościowe wydzielające duże ilości gazu etylenowego i produkty wrażliwe na ten gaz, takie jak owoce, warzywa, w tym sałaty, należy zawsze umieszczać lub opakowywać osobno, aby zapobiec skracaniu ich terminu przydatności do spożycia; na przykład nie przechowywać pomidorów razem z owocami kiwi lub kapustą.

Aby zapobiec przewracaniu się butelek, można umieścić je w specjalnym uchwycie (występuje w wybranych modelach).

Nie przechowywać artykułów spożywczych zbyt blisko siebie, by zapewnić dostateczną cyrkulację powietrza.

KOMORA ZAMRAŻARKI

Komorę zamrażarki jest doskonałym miejscem do przechowywania mrożonej żywności, przygotowywania kostek lodu i zamrażania świeżej żywności.

Maksymalny ciężar żywności, jaką można zamrozić w ciągu doby, przedstawiono na tabliczce znamionowej (...kg/24 godz.). Jeśli w zamrażarce ma być przechowywana niewielka ilość produktów, zaleca się umieszczenie ich w najzimniejszym miejscu komory zamrażarki, tzn. w jej środkowej części.

* Dostępne tylko w wybranych modelach

Zasady, standardową dokumentację, informacje na temat zamawiania części zamiennych oraz dodatkowe informacje o produkcie można znaleźć:

- odwiedzając naszą stronę docs.whirlpool.eu i parts-selfservice.whirlpool.com
- Używając QR-Code
- Ewentualnie można, **skontaktować się naszą obsługą posprzedażową** (patrz numer telefonu w książeczce gwarancyjnej). W przypadku kontaktu z naszą obsługą posprzedażową, prosimy podać kody z tabliczki znamionowej produktu.

Informacje o modelu można uzyskać przy pomocy QR-Code wskazanego na etykiecie energetycznej. Etykieta zawiera również identyfikator modelu, którego można użyć do znalezienia informacji na portalu z bazą danych <https://eprel.ec.europa.eu>.





VĂ MULȚUMIM CĂ AȚI ACHIZIȚIONAT UN PRODUS

WHIRLPOOL

Pentru a beneficia de servicii complete de asistență, vă rugăm să vă înregistrați produsul pe www.whirlpool.eu/register



Înainte de a utiliza aparatul, citiți cu atenție instrucțiunile privind siguranța.

DESCRIEREA PRODUSULUI

APARATUL

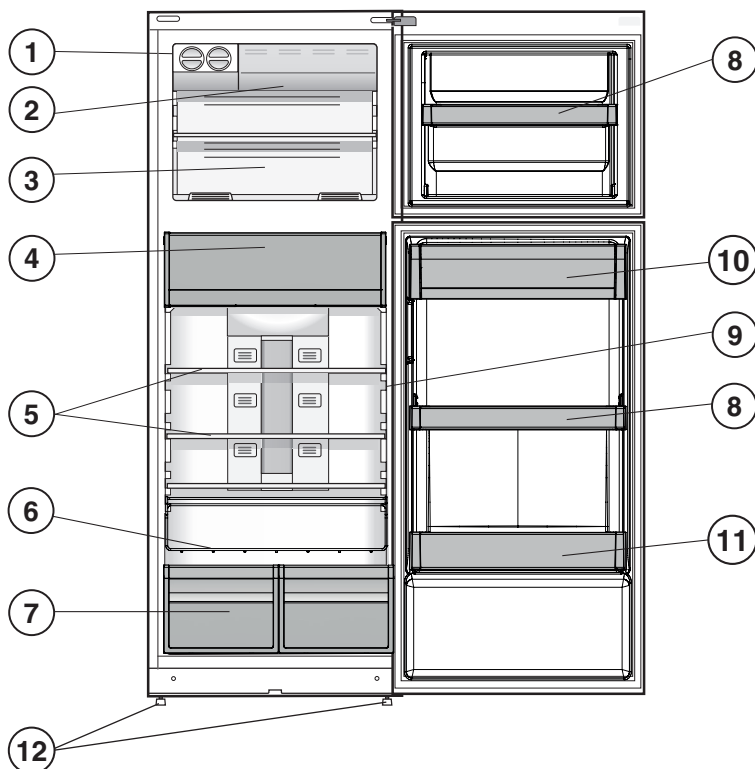

1. Dispozitiv de preparat gheață *
2. Compartiment de congelare rapidă *
3. Compartiment congelator și de depozitare
4. Zona 0 °C de păstrare în stare proaspătă a alimentelor / Decongelare în siguranță *
5. Rafturi *
6. Raft pentru sticle *
7. Compartiment pentru fructe și legume *
8. Rafturi mobile *
9. Indicator de temperatură *
10. Raft pentru produse lactate *
11. Raft pentru sticle
12. Piciorușe de echilibrare

* Variază în funcție de număr și/sau poziție, disponibil numai pe anumite modele.

PANOUL DE COMANDĂ

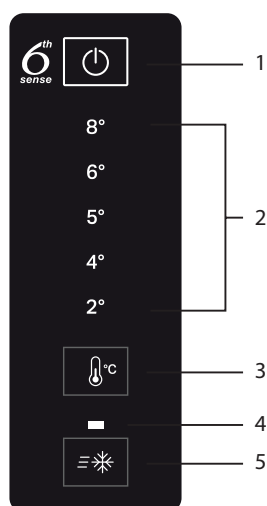

1. Pornire/Oprire
2. Indicator de temperatură frigider
3. Setarea temperaturii frigiderului
4. Indicator luminos Fast Freeze (Congelare rapidă)
5. Butonul Fast Freeze (Congelare rapidă)

* Disponibil numai la anumite modele

ACCESORII

TĂVIȚĂ PENTRU CUBURI DE GHEAȚĂ

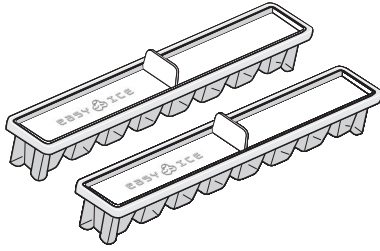

RAFT PENTRU STICLE

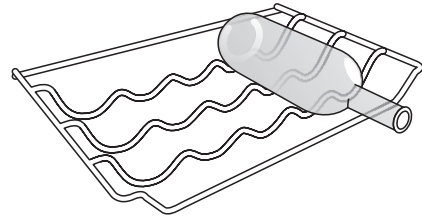

PRIMA UTILIZARE

PUNEREA ÎN FUNCȚIUNE A APARATULUI

După ce ați conectat aparatul la rețeaua electrică, acesta începe să funcționeze automat. După pornirea aparatului, așteptați cel puțin 4-6 ore înainte de a introduce alimentele în frigider și în compartimentul congelator.

Când aparatul este racordat la rețeaua de alimentare cu energie electrică, afișajul se luminează și toate simbolurile apar pe acesta timp de aproximativ 1 secundă. Valorile implicite (din fabricație) ale setărilor pentru compartimentul frigider/congelator se aprind.

UTILIZAREA ZILNICĂ

Consultați *Use and Care Guide* (Ghidul de utilizare și întreținere), pentru detalii suplimentare privind funcțiile / consultați ultima pagină, pentru informații privind obținerea *Use and Care Guide* (Ghidului de utilizare și întreținere)

FUNCȚII

TASTA DE PORNIRE/OPRIRE

Întregul produs (atât compartimentul frigider, cât și compartimentul congelator) poate fi pornit apăsând acest buton timp de 2 secunde.

Ultima valoarea setată este indicată pe interfață. Apăsați pe acest buton pentru a opri dispozitivul. Un semnal sonor va confirma oprirea produsului.



TEMPERATURA DIN FRIGIDER

Pentru a regla Temperatura din frigider, apăsați butonul °C Frigider. Temperatura din frigider poate fi reglată între +2°C și +8°C, după cum indică ledurile Temperatură frigider. Afișează temperatura compartimentului frigider. Permite modificarea valorii temperaturii frigiderului, într-un mod ciclic; de asemenea, confirmă temperatura selectată pe interfață.

BUTONUL FAST FREEZE (CONGELARE RAPIDĂ)

Congelarea rapidă trebuie utilizată pentru a congela alimentele proaspete. Atunci când este apăsat, indicatorul luminos al funcției Răcire rapidă se aprinde.



INDICATOR DE TEMPERATURĂ *

Indicatorul de temperatură vă informează dacă temperatura din interior este suficient de scăzută pentru depozitare, prin afișarea cuvântului „OK”.

1. Asigurați-vă că termenul OK este afișat clar de indicatorul luminos (consultați imaginea de mai jos).



2. Dacă termenul „OK” nu este prezentat, înseamnă că temperatura este prea înaltă: setați o temperatură mai joasă și așteptați aproximativ 10 ore până când temperatura este stabilizată.
3. Verificați din nou indicatorul luminos: dacă este necesar, reglați-l din nou urmând procesul inițial. Dacă au fost introduse cantități mari de alimente sau dacă ușa frigiderului a fost deschisă frecvent, este normal ca indicatorul să nu prezinte termenul OK. Așteptați timp de cel puțin 10 ore înainte de a roti butonul FUNCȚIONARE FRIGIDER la o valoare de setare mai mare.

ZONA DE PĂSTRARE ÎN STARE PROASPĂTĂ A ALIMENTELOR 0 °C / DECONGELARE SIGURĂ *

Un compartiment conceput pentru păstrarea alimentelor delicate, precum carnea și peștele proaspăt. Temperatura joasă din compartiment face posibilă depozitarea alimentelor pe o perioadă de până la o săptămână - testări efectuate cu produse pe bază de carne - fără modificarea cantității de nutrienți, aspectului și gustului. Compartimentul este de asemenea adecvat pentru decongelarea în siguranță a alimentelor, deoarece decongelarea la temperatură joasă previne proliferarea microorganismelor, conservând de asemenea gustul și proprietățile organoleptice. Acesta nu este adecvat pentru depozitarea fructelor, legumelor și salatei verzi. În schimb, poate fi utilizat pentru depozitarea pastelor proaspete umplute și a alimentelor gătite sau a resturilor de alimente.

* Disponibil numai la anumite modele

SERTAR PENTRU FRUCTE ȘI LEGUME *

Sertarele pentru salată montate în interiorul frigiderului au fost concepute special pentru depozitarea fructelor și legumelor proaspete și crocante. Deschideți regulatorul de umiditate (poziția B) dacă doriți să depozitați alimente precum fructele, într-un mediu cu umiditate redusă, sau închideți-l (poziția A) pentru a depozita alimente precum legumele, într-un mediu cu umiditate mai ridicată.

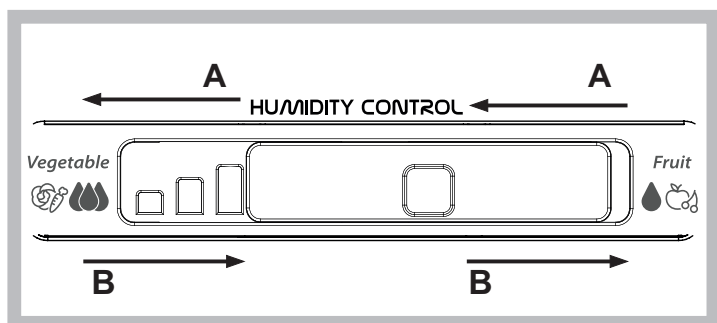

DISPOZITIV DE PREPARAT GHEAȚĂ *

După turnarea apei în formele speciale pentru gheață, amplasați-le în locurile corespunzătoare din interiorul dispozitivului de preparat gheață. După aproximativ 2 ore, cuburile de gheață vor fi gata. Pentru obținerea cuburilor de gheață, este suficient să rotiți spre dreapta cele două butoane. Cuburile de gheață vor cădea în tava din partea inferioară, fiind gata pentru a fi utilizate.

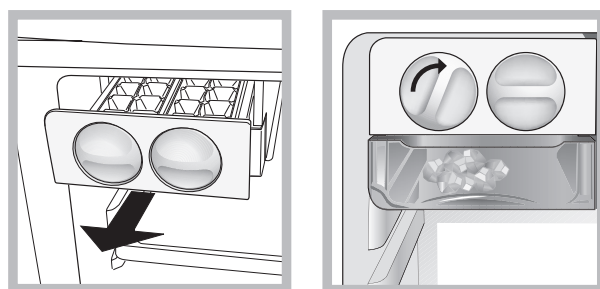

RAFTURI *

Datorită ghidajelor speciale, rafturile pot fi demontate, iar înălțimea poate fi reglată, permițând depozitarea ușoară a recipientelor și alimentelor de dimensiuni mari.

TABELUL CU ALARME

TIP DE ALARMĂ	SEMNAL	CAUZA	SOLUȚIE
Alarmă de ușa deschisă.	Becul frigiderului clipește. Indicatorul de alarmă clipește.	Ușa a rămas deschisă mai mult de 2 minute.	Închideți ușa sau apăsați pe butonul Oprire alarmă pentru a întrerupe alarma acustică.
Alarmă de temperatură.	Becul frigiderului este STINS.	Ușa a rămas deschisă mai mult de 4 minute.	Închideți ușa.
Defecțiune.	Oricare dintre indicatorii de temperatură clipește.	Defectarea produsului.	Contactați serviciul de asistență tehnică post-vânzare.

CÂTEVA SUNETE EMISE LA FUNCȚIONARE PE CARE LE PUTEȚI AUZI

Șuierături la pornirea aparatului pentru prima dată sau după o pauză lungă.



Un clicocit când lichidul de răcire intră în conducte.



Zbârnâitul este produs în timpul funcționării compresorului.



Bâzâituri când supapa de apă sau ventilatorul încep să funcționeze.



Pocnituri când compresorul pornește.



Sunetul asemănător unui clic este produs de termostatul care reglează funcționarea compresorului.



* Disponibil numai la anumite modele

DEPOZITAREA ALIMENTELOR ȘI A BĂUTURILOR

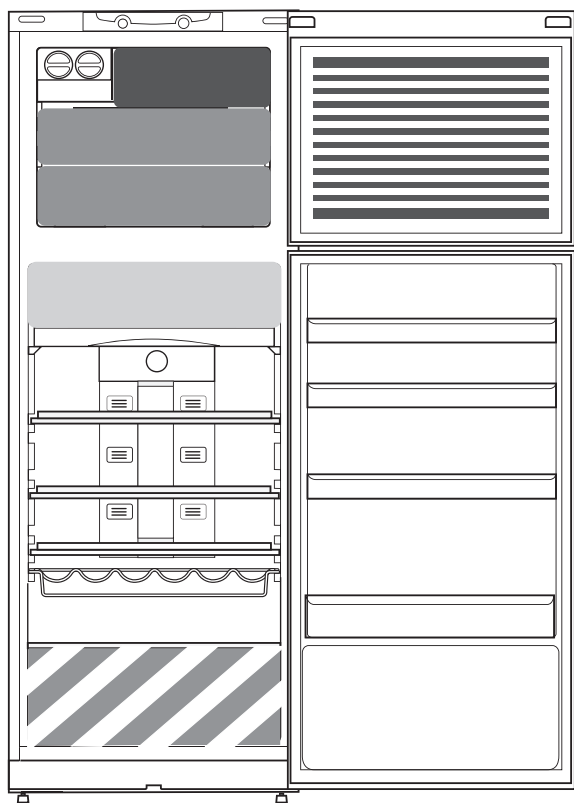

Legendă

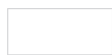

ZONA RECE

Recomandată pentru depozitarea băuturilor, laptei și alimentelor precum produse lactate, delicatesele, iaurtul, ouăle, untul, sosurile, murăturile, deserturile

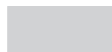

ZONA MAI RECE:

ZONA DE PĂSTRARE ÎN STARE PROASPĂTĂ A ALIMENTELOR 0 °C / DECONGELARE SIGURĂ *

Recomandată pentru depozitarea cărnii, peștelui, mezelurilor, pastelor proaspete umplute, alimentelor găsite, resturilor de alimente. Această zonă este, de asemenea, recomandată pentru decongelarea alimentelor.



SERTAR PENTRU FRUCTE ȘI LEGUME



SERTAR ZONĂ DE CONGELARE RAPIDĂ

Zona de răcire maximă este recomandată pentru congelarea alimentelor proaspete și găsite.



SERTARELE NORMALE ALE CONGELATORULUI

Recomandate pentru depozitarea alimentelor congelate și înghețatei.



DEPOZITAREA ÎNGHEȚATEI ÎN ZONA RAFTURILOR

Notă: Nuanța de gri a legendei nu corespunde culorii sertarelor

COMPARTIMENTUL FRIGIDER

Folosiți recipiente din plastic reciclabil, metal, aluminiu și sticlă, precum și folie transparentă pentru a ambala alimentele.

Pentru lichidele și alimentele care degajează miros sau pot prinde miros sau gust, folosiți doar recipiente cu capac sau acoperiți-le.

În cazul în care cantitatea de alimente care trebuie depozitate în frigider este mică, vă recomandăm să folosiți rafturile de deasupra sertarului pentru fructe și legume, având în vedere că această este cea mai rece zonă din compartiment.

Alimentele care produc o cantitate mare de gaz etilic și cele care sunt sensibile la acest gaz, precum fructele, legumele și salata, trebuie să fie separate întotdeauna sau ambalate pentru a nu se reduce durata de depozitare; de exemplu, nu depozitați roșii împreună cu kiwi sau varză.

Pentru a evita răsturnarea sticlelor, folosiți suportul pentru sticle (disponibil doar la anumite modele).

Nu apropiați alimentele prea mult unele de celelalte, pentru a permite circulația corespunzătoare a aerului.

COMPARTIMENTUL CONGELATOR

Congelatorul este locul ideal pentru depozitarea produselor congelate, producerea cuburilor de gheață și congelarea alimentelor proaspete. Numărul maxim de kilograme de produse alimentare proaspete care pot fi congelate într-un interval de 24 de ore este indicat pe plăcuța cu date tehnice (...kg/24h).

Dacă dispuneți de o cantitate mică de alimente care trebuie depozitate în congelator, vă recomandăm să folosiți cele mai reci zone ale compartimentului congelator, corespunzătoare zonei din mijloc.

* Disponibil numai la anumite modele

Politicele, documentația standard, informații privind procesul de comandare a pieselor de schimb și informații suplimentare despre produs pot fi găsite:

- Vizitând site-urile noastre web docs.whirlpool.eu și parts-selfservice.whirlpool.com
- Utilizând codul QR
- Ca alternativă, **contactați serviciul nostru de asistență tehnică post-vânzare** (consultați numărul de telefon din certificatul de garanție). Când contactați serviciul nostru de asistență tehnică post-vânzare, precizați codurile specificate pe plăcuța cu date de identificare a produsului dumneavoastră.

Informațiile privind modelul pot fi accesate folosind codul QR indicat pe eticheta energetică. Eticheta include, de asemenea, identificatorul de model care poate fi utilizat pentru a consulta portalul bazei de date <https://eprel.ec.europa.eu>.





**БЛАГОДАРИМ ВАС ЗА ПРИОБРЕТЕНИЕ ИЗДЕЛИЯ
МАРКИ WHIRLPOOL**

Для получения более полной технической поддержки зарегистрируйте свой прибор на веб-сайте www.whirlpool.eu/register



Перед началом использования прибора внимательно прочтите инструкцию по безопасности.

ОПИСАНИЕ ПРИБОРА

ПРИБОР

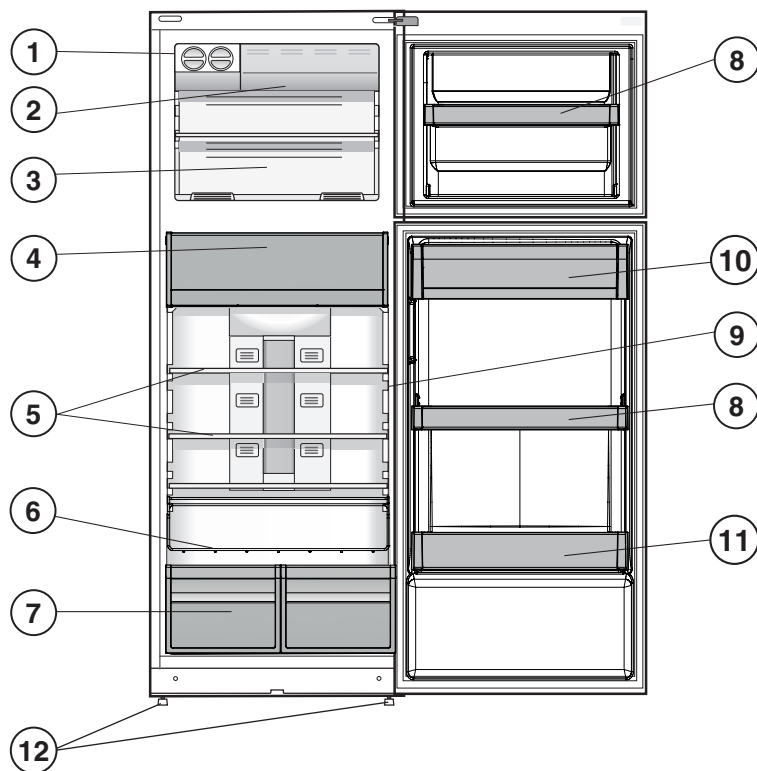

1. Генератор льда *
2. Отделение быстрой заморозки *
3. Морозильник и отделение для хранения
4. Зона свежести 0 °C / Безопасная разморозка *
5. Полки *
6. Подставка для бутылок *
7. Ящик для овощей и фруктов *
8. Переставляемые полки *
9. Индикатор температуры *
10. Полка для молочных продуктов *
11. Полка для бутылок
12. Регулируемые ножки

* Наличие, количество и расположение может варьироваться в зависимости от модели.

ПАНЕЛЬ УПРАВЛЕНИЯ

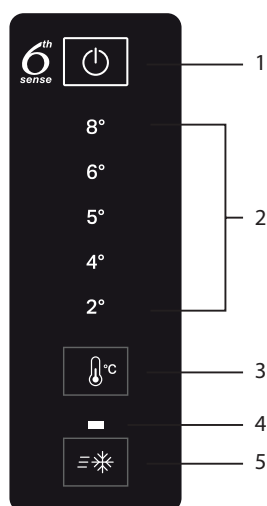

1. Вкл./Выкл.
2. Индикаторы температуры холодильника
3. Установка температуры холодильника
4. Индикатор Fast freeze (Быстрая заморозка)
5. Кнопка Fast freeze (Быстрая заморозка)

* Только в определенных моделях

ПРИНАДЛЕЖНОСТИ

БЫСТРЫЙ ЛЕД

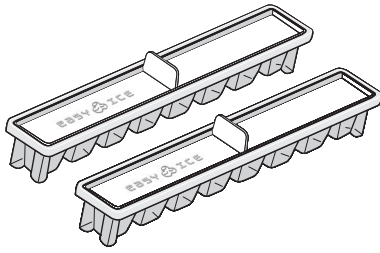

ПОЛКА ДЛЯ БУТЫЛОК

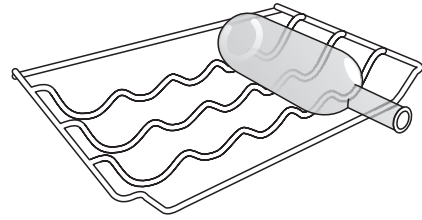

ПЕРВОЕ ИСПОЛЬЗОВАНИЕ

ВКЛЮЧЕНИЕ ПРИБОРА

При включении прибора в сеть он начинает работать автоматически. После включения прибора подождите не менее 4-6 часов прежде чем помещать продукты в холодильное и морозильное отделения.

Когда прибор включен в сеть, загорается дисплей и примерно 1 секунду на нем отображаются все символы. На панели будут гореть заданные по умолчанию (заводские) настройки холодильного и морозильного отделения.

ЕЖЕДНЕВНОЕ ИСПОЛЬЗОВАНИЕ

Подробная информация о функциях содержится в руководстве "Использование и уход" / способ получения руководства "Использование и уход" указан на последней странице

РЕЖИМЫ

ВКЛ/ВЫКЛ

Для включения всего прибора (как холодильного, так и морозильного отделения) нажмите и удерживайте эту кнопку в течение 2 секунд.

На панели управления высветится последнее установленное значение. Для выключения прибора нажмите эту же кнопку. В подтверждение выключения раздастся звуковой сигнал.



ТЕМПЕРАТУРА ХОЛОДИЛЬНИКА

Для регулировки температуры в холодильном отделении используйте кнопку "Температура холодильника".

Температура холодильника регулируется в пределах от +2°C до +8°C. Установленное значение указывается индикаторами температуры холодильника. Они указывают температуру в холодильном отделении. При нажатии кнопки значение температуры холодильника меняется циклическим образом. Индикаторы показывают выбранную температуру на панели.

КНОПКА FAST FREEZE (БЫСТРАЯ ЗАМОРОЗКА)

Функция "Быстрая заморозка" предназначена для замораживания свежих продуктов. При нажатии кнопки загорается индикатор "Быстрая заморозка".



ИНДИКАТОР ТЕМПЕРАТУРЫ *

Индикатор температуры информирует пользователя о том, что температура в камере достаточно низкая для хранения продуктов: в этом случае на нем высвечивается слово "OK".

1. Убедитесь, что на индикаторе четко видны буквы "OK" (см. рисунок ниже).



2. Если слово "OK" отсутствует, температура слишком высока: установите более низкое значение и подождите примерно 10 часов, чтобы температура вышла на новый равновесный уровень.
3. Снова проверьте индикатор и при необходимости повторите процедуру регулировки. Если в прибор было помещено большое количество продуктов или дверца холодильника открывается слишком часто, отсутствие "OK" является нормальным явлением. Подождите не менее 10 часов, перед тем как устанавливать ручку МОЩНОСТИ ОХЛАЖДЕНИЯ на более высокое значение.

ЗОНА FOOD CARE 0°C (ЗОНА СВЕЖЕСТИ 0 °C) / БЕЗОПАСНАЯ РАЗМОРОЗКА *

Это отделение предназначено для поддержания свежими скоропортящихся продуктов, таких как мясо и рыба. Низкая температура в отделении позволяет хранить продукты до одной недели без изменения их питательных свойств, внешнего вида и запаха (тестирование проводилось для мясных продуктов). Отделение может также использоваться для здорового размораживания: низкотемпературное размораживание исключает размножение микроорганизмов, предохраняет вкус и органолептические качества продуктов. Отделение непригодно для хранения овощей, фруктов и зелени. Однако его можно использовать для фаршированных изделий из свежего теста, готовых или недоеденных блюд.

* Только в определенных моделях

ЯЩИК ДЛЯ ОВОЩЕЙ И ФРУКТОВ *

Ящики для салата, устанавливаемые внутри холодильника, специально предназначены для сохранения свежести и свойств фруктов и овощей. Откройте регулятор влажности (положение В), если необходимо хранить продукты, например, фрукты, в условиях пониженной влажности, или закройте его (положение А), если необходимо хранить продукты, например, овощи, в условиях повышенной влажности.

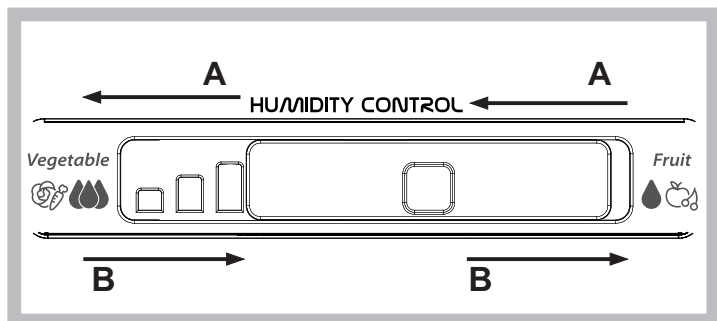

ГЕНЕРАТОР ЛЬДА *

Налейте воду в специальные контейнеры для льда и поместите их в генератор льда. Кубики льда будут готовы примерно через 2 часа. Чтобы достать кубики льда, достаточно повернуть две ручки вправо. Кубики льда упадут в расположенный внизу лоток: теперь их можно использовать.

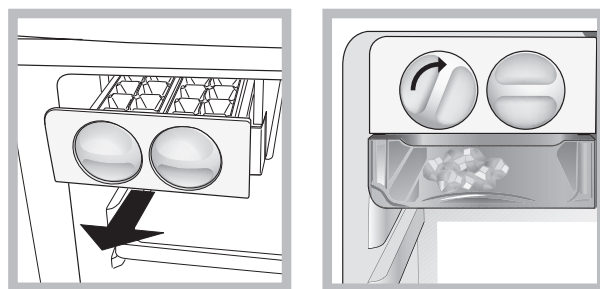

ПОЛКИ *

Благодаря специальным направляющим полки можно легко снимать и устанавливать на нужной высоте, что позволяет размещать на них крупные емкости или продукты.

ТАБЛИЦА СИГНАЛОВ

ТИП	СИГНАЛ	ПРИЧИНА	СПОСОБ УСТРАНЕНИЯ
Дверца открыта.	Освещение холодильного отделения мигает. Мигает индикатор "Предупреждение".	Дверца холодильника открыта в течение более 2 минут.	Для отключения звукового сигнала закройте дверцу или нажмите кнопку "Отключить предупреждение".
Неверное значение температуры.	Освещение холодильного отделения не горит.	Дверца холодильника открыта в течение более 4 минут.	Закройте дверцу.
Неисправность.	Мигает любой индикатор температуры.	Неисправность прибора.	Обратитесь в Сервисный центр.

НЕКОТОРЫЕ ЗВУКИ, КОТОРЫЕ МОЖЕТ ИЗДАВАТЬ РАБОТАЮЩИЙ ПРИБОР

Свистящий звук при включении прибора впервые или после длительного перерыва.



Булькающий звук во время заполнения трубок хладагентом.



Тарахтение работающего компрессора.



Жужжащий звук, сопровождающий начало работы вентилятора или водяного клапана.



Треск при включении компрессора.



Щелчки термостата, регулирующего частоту пусков компрессора.



* Только в определенных моделях

ХРАНЕНИЕ ПРОДУКТОВ И НАПИТКОВ

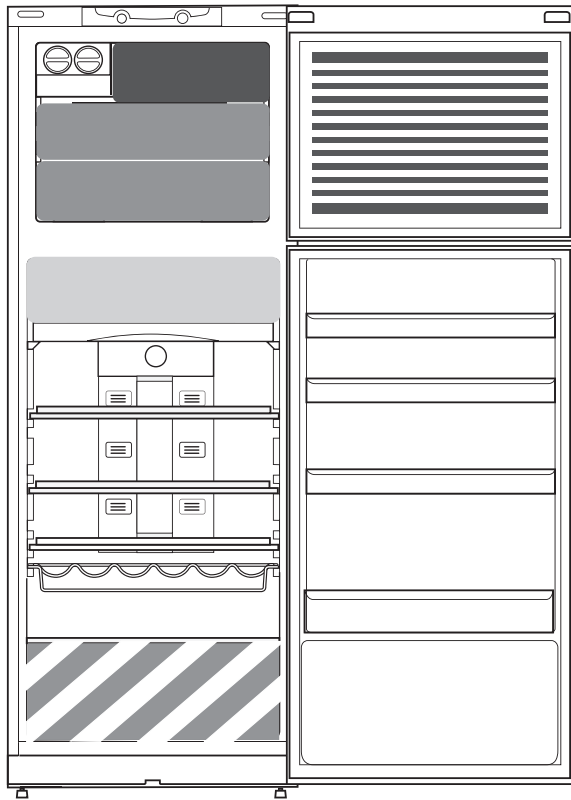

Обозначения



ХОЛОДНАЯ ЗОНА

Рекомендована для хранения напитков, молока и молочных продуктов, закусок, йогуртов, яиц, сливочного масла, соусов, солений, десертов



БОЛЕЕ ХОЛОДНАЯ ЗОНА: ЗОНА FOOD CARE 0 °C (ЗОНА СВЕЖЕСТИ 0 °C) / БЕЗОПАСНАЯ РАЗМОРОЗКА *

Рекомендована для хранения мяса, рыбы, мясных нарезок, фаршированных изделий из свежего теста, готовых или недоеденных блюд. Данная зона также пригодна для разморозки продуктов.



ЯЩИК ДЛЯ ОВОЩЕЙ И ФРУКТОВ



ЯЩИК ЗОНЫ БЫСТРОГО ЗАМОРАЖИВАНИЯ

Зона наибольшего холода, рекомендованная для заморозки свежих/приготовленных продуктов.



ОБЫЧНЫЕ ЯЩИКИ МОРОЗИЛЬНИКА

Рекомендованы для хранения замороженных продуктов и мороженого.



ДВЕРНЫЕ ПОЛКИ ДЛЯ ХРАНЕНИЯ МОРОЖЕНОГО

Примечание: Оттенки серого цвета, используемые для обозначения зон, не соответствуют цвету ящиков

ХОЛОДИЛЬНОЕ ОТДЕЛЕНИЕ

Для хранения продуктов используйте многоразовые пластиковые, металлические, алюминиевые, стеклянные емкости или пищевую пленку.

Продукты и напитки, распространяющие или поглощающие запахи, всегда храните плотно закрытыми.

Если количество продуктов невелико, рекомендуем хранить их на полках непосредственно над ящиком для овощей и фруктов, поскольку эта зона — самая холодная в отделении.

Для увеличения срока хранения продукты, выделяющие большое количество этилена и продукты, чувствительные к воздействию этого газа, такие как фрукты, овощи и салаты, должны храниться отдельно или в запечатанном виде; Например, не храните помидоры вместе с киви или капустой.

Чтобы бутылки не опрокидывались, пользуйтесь держателем для бутылок (имеется в некоторых моделях).

Не размещайте продукты слишком близко друг к другу, чтобы не затруднять циркуляцию воздуха.

МОРОЗИЛЬНОЕ ОТДЕЛЕНИЕ

Морозильное отделение является идеальным местом для хранения замороженных продуктов, приготовления кубиков льда, а также для замораживания свежих продуктов.

Максимальное количество свежих продуктов в килограммах, которое можно заморозить за 24 часа, указано на паспортной табличке (...кг/24 ч). Если количество продуктов, требующих хранения в морозильнике, невелико, используйте среднюю зону как самую холодную зону в морозильном отделении.

* Только в определенных моделях



С политикой, стандартной документацией, порядком заказа запасных частей и дополнительной информацией об изделии можно ознакомиться по следующим ссылкам:

- на наших веб-сайтах docs.whirlpool.eu и parts-selfservice.whirlpool.com
- Используйте QR-код
- Или обратитесь в наш Сервисный центр (Номер телефона указан в гарантийном талоне). При обращении в наш Сервисный центр сообщите коды, указанные на паспортной табличке изделия.

Информацию о модели можно получить, используя указанный на маркировке энергоэффективности QR-Code. На этикетке также указан идентификатор модели, который можно использовать для просмотра портала базы данных по адресу <https://eprel.ec.europa.eu>.





HVALA ŠTO STE KUPILI PROIZVOD KOMPANIJE
WHIRLPOOL

Kako biste dobili kompletniju podršku, registrujte svoj uređaj na www.whirlpool.eu/register



Pažljivo pročitajte bezbednosna uputstva pre upotrebe uređaja.

OPIS PROIZVODA

UREĐAJ

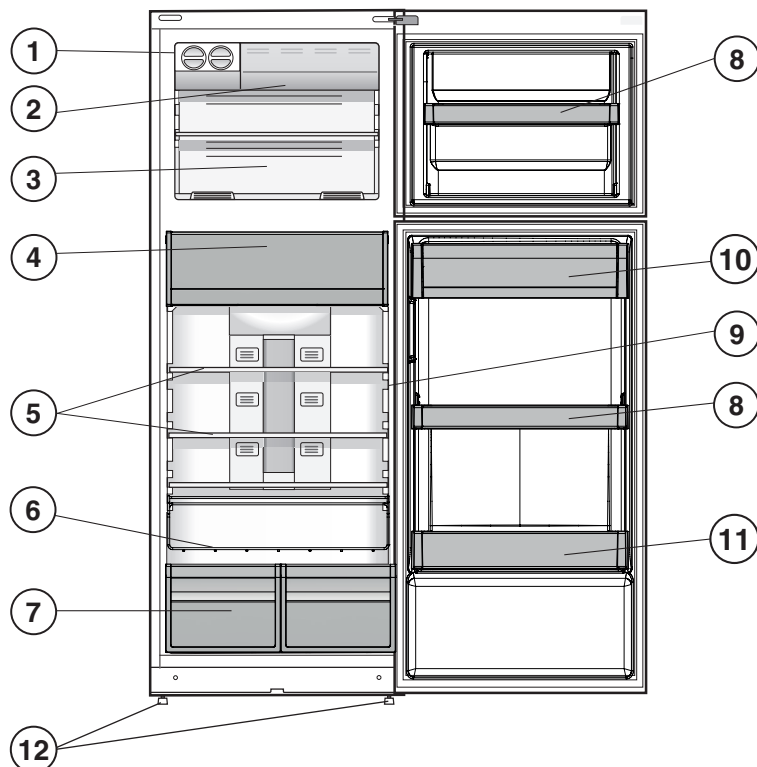

1. Uređaj za led *
2. Zamrzivač za brzo zamrzavanje *
3. Odeljak zamrzivača i odeljak za čuvanje hrane
4. Zona za održavanje hrane na 0 °C / Bezbedno odmrzavanje *
5. Police *
6. Pregrada za flaše *
7. Korpa za voće i povrće *
8. Police koje mogu da se premeštaju *
9. Indikator temperature *
10. Polica za mlečne proizvode *
11. Polica za boce
12. Nogare za nivelisanje

* Razlikuje se prema broju i/ili položaju, dostupno samo za neke modele.

KONTROLNA TABLA

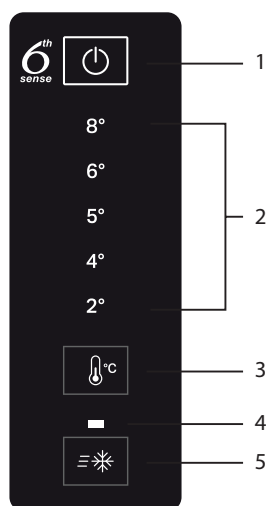

1. Uključivanje/isključivanje
2. Indikator temperature u odeljku FRIŽIDERA
3. Podešavanje temperature u odeljku FRIŽIDERA
4. Svetlosni indikator za funkciju Fast Freeze (Brzo zamrzavanje)
5. Dugme za funkciju Fast Freeze (Brzo zamrzavanje)

* Dostupno samo na određenim modelima

PRIBOR

FUNKCIJA ZA JEDNOSTAVNO PRAVLJENJE LEDA

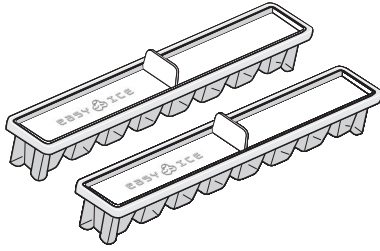

PREGRADA ZA FLAŠE

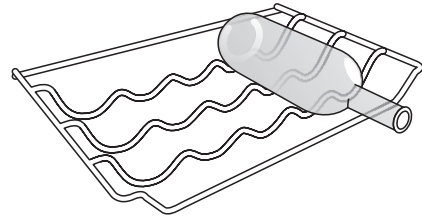

PRVA UPOTREBA

KAKO POKRENUTI UREĐAJ

Nakon priključenja na električnu mrežu, automatski započinje sa radom. Nakon pokretanja uređaja, sačekajte najmanje 4–6 sati pre nego što stavite hranu u frižider i u odeljak zamrzivača.

Kada je uređaj povezan na električnu mrežu, ekran zasvetli i sve ikone se pojavljuju na ekranu na približno 1 sekund. Podrazumevane (fabričke) vrednosti postavki odeljka frižidera/zamrzivača svetle.

SVAKODNEVNA UPOTREBA

Za više informacija o funkcijama pogledajte Vodič za upotrebu i održavanje / za informacije o tome kako možete doći do Vodiča za upotrebu i održavanje pogledajte poslednju stranicu

FUNKCIJE

UKLJUČIVANJE/ISKLUČIVANJE

Ceo uređaj (i odeljak frižidera i odeljak zamrzivača) se može uključiti pritiskom na ovo dugme u trajanju od 2 sekunde. Poslednja postavljena vrednost je naznačena na interfejsu. Pritisnite ovo dugme da biste isključili uređaj. Zvučni signal će potvrditi „prelazak uređaja u ugašeno stanje“.



TEMPERATURA FRIŽIDERA

Da biste podesili temperaturu frižidera, pritisnite dugme za °C frižidera. Temperatura frižidera se može podešavati u opsegu od +2°C do +8°C, kako je prikazano na LED ekranima sa temperaturom frižidera. Pokazuje temperaturu u odeljku frižidera. Dozvoljava promenu vrednosti temperature u odeljku frižidera, okretanjem dugmeta; takođe potvrđuje izabranu temperaturu na interfejsu.

DUGME ZA FUNKCIJU FAST FREEZE (BRZO ZAMRZAVANJE)

Brzo zamrzavanje se koristi za zamrzavanje sveže hrane. Kada je pritisnuto, svetli indikatorska lampica za funkciju Fast cool (Brzo hlađenje).



INDIKATOR TEMPERATURE *

Indikator temperature vas obaveštava da li je temperatura u ovoj komori dovoljno niska za skladištenje tako što će se prikazati „OK“.

1. Proverite da li se jasno vidi OK na indikatorskoj lampici (pogledajte sliku ispod).



2. Ako se reč „OK“ (U redu) ne pojavi, to znači da je temperatura previsoka: zadajte nižu temperaturu i sačekajte oko 10 sati da se temperatura stabilizuje.
3. Ponovo proverite indikatorsku lampicu: ako je potrebno, izvršite ponovo podešavanje prateći inicijalni postupak. Ako su u frižider dodate velike količine hrane ili ako se vrata frižidera često otvaraju, normalno je da se na indikatoru ne prikazuje OK. Sačekajte najmanje 10 sati pre nego što postavite dugme REFRIGERATOR OPERATION (Rad frižidera) na viši položaj.

ZONA ZA ODRŽAVANJE HRANE NA 0 °C / BEZBEDNO ODMRZAVANJE *

Komora koja je predviđena za čuvanje svežine hrane koja se brzo kvari, poput mesa i ribe. Niska temperatura u komori omogućava čuvanje hrane u periodu od jedne nedelje – ispitivanja sprovedena na mesnim proizvodima – bez promene hranljivih sastojaka, izgleda i ukusa.

Komora je takođe pogodna za odmrzavanje zdrave hrane, jer odmrzavanje sa niskom temperaturom sprečava nagomilavanje mikroorganizama, istovremeno štiteći ukus hrane i njena organoleptička svojstva.

Nije pogodno za voće, povrće i zelenu salatu. Ali može da se koristiti za sveže punjenu testeninu, pa čak i za kuvanu hranu ili hranu koja nije pojedena.

* Dostupno samo na određenim modelima

KORPA ZA VOĆE I POVRĆE *

Fioke za salatu unutar frižidera su specijalno osmišljene kako bi se sačuvala svežina voća i povrća. Otvorite regulator nivoa vlažnosti (položaj B) ako želite da čuvate hranu, kao što je voće, u manje vlažnom okruženju, ili ga zatvorite (položaj A) za čuvanje hrane, kao što je povrće, u okruženju sa većim nivoom vlažnosti.

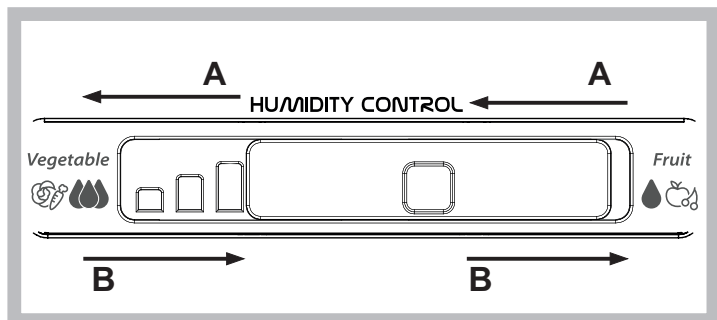

UREĐAJ ZA LED *

Pošto sipate vodu u posebne posude za led, postavite ih na odgovarajuća mesta u uređaju za led. Nakon oko 2 sata će biti spremne kockice leda. Da biste dobili kockice leda, dovoljno je da okrenete dva dugmeta udesno. Kockice leda će pasti u posudu ispod, spremne za korišćenje.

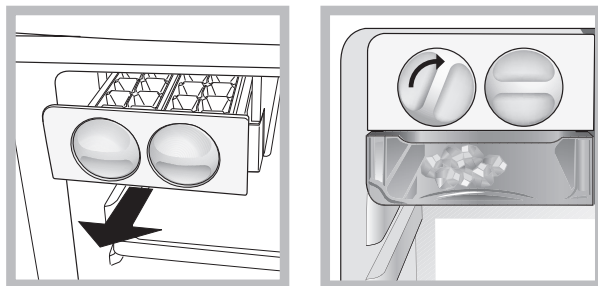

POLICE *

Zahvaljujući posebnim vodičama, police su uklonjive i visina je podesiva, što omogućava lako čuvanje velikih posuda i hrane.

TABELA SA ALARMIMA

VRSTA ALARMA	SIGNAL	UZROK	REŠENJE
Alarm za otvorena vrata.	Svetlo frižidera treperi. Indikator alarma treperi.	Vrata su ostala otvorena duže od 2 minuta.	Zatvorite vrata ili pritisnite Zaustavljanje alarma kako biste isključili zvučni alarm.
Alarm za temperaturu.	Svetlo frižidera ISKLJUČENO.	Vrata su ostala otvorena duže od 4 minuta.	Zatvorite vrata.
Kvar.	Bilo koji indikatori temperature trepere.	Kvar proizvoda.	Obratite se službi za tehničku podršku.

NEKI OD ZVUKOVA PRILIKOM RADA KOJE MOŽETE DA ČUJETE

Šištanje prilikom uključivanja uređaja po prvi put nakon duže pauze.



Grgoljenje kada rashladna tečnost ulazi u cevi.



Brujanje potiče od rada kompresora.



Zujanje kada ventil za vodu ili ventilator počnu da rade.



Pucketanje kada se pokreće kompresor.



KLIK se čuje zbog termostata koji podešava koliko često će raditi kompresor.



* Dostupno samo na određenim modelima

KAKO DA SKLADIŠTITE HRANU I NAPITKE

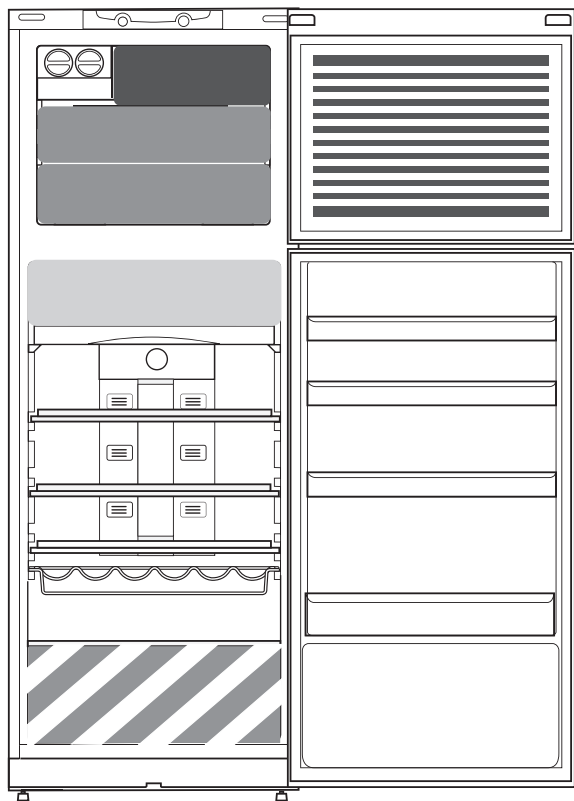

Legenda



ZONA ZA HLAĐENJE

Preporučuje se za čuvanje napitaka, mleka i hrane poput mlečnih proizvoda, delikatesa, jogurta, jaja, putera, soseva, kiselih krastavaca, deserta



HLADNIJA ZONA:

ZONA ZA ODRŽAVANJE HRANE NA 0 °C / BEZBEDNO ODMRZAVANJE *

Preporučuje se za čuvanje mesa, ribe, mesnih prerađevina, sveže punjene testenine, kuvane hrane, hrane koja nije pojedena. Ova zona se takođe preporučuje za odmrzavanje hrane.



FIOKA ZA VOĆE I POVRĆE



FIOKA ZONE ZA BRZO ZAMRZAVANJE

Zona najjačeg hlađenja se predlaže za zamrzavanje sveže i kuvane hrane.



STANDARDNE FIOKE ZAMRZIVAČA

Preporučuje se za čuvanje zamrznute hrane i sladoleda.



ODLAGANJE SLADOLEDA U POLICE NA VRATIMA

Napomena: Siva nijansa legende se ne poklapa sa bojom fioka

ODELJAK FRIŽIDERA

Koristite posude od plastike koja se može reciklirati, metala, aluminijuma i stakla i prijanjajuću foliju za obmotavanje hrane.

Uvek koristite zatvorene posude za tečnosti i za hranu koja može da širi ili da prima miris ili ukus, ili ih poklopite.

Ukoliko imate malu količinu hrane za čuvanje u frižideru, preporučujemo da koristite police iznad pregrade za voće i povrće, jer je ovo najhladnija zona odeljka.

Hrana koja ispušta veliku količinu etilena i ona koja je osetljiva na ovaj gas, poput voća, povrća i salate, uvek treba da bude odvojena ili obmotana kako se ne bi skratio vek trajanja; na primer ne čuvajte paradajz zajedno sa kivijem ili kupusom.

Kako biste izbegli ispadanje flaša, možete koristiti držač za flaše (dostupan na odabranim modelima).

Ne čuvajte hranu previše blizu kako biste obezbedili dovoljnu cirkulaciju vazduha.

ODELJAK ZAMRZIVAČA

Zamrzivač je idealno skladišno mesto za čuvanje zamrznute hrane, pravljenje kockica leda i zamrzavanje sveže hrane u odeljku zamrzivača.

Maksimalni broj kilograma sveže hrane koja se može zamrznuti u 24-časovnom periodu je naznačen na pločici sa podacima (...kg/24 h).

Ukoliko imate malu količinu hrane za skladištenje u zamrzivaču, preporučujemo korišćenje najhladnijih zona odeljka zamrzivača, koje odgovaraju srednjoj zoni.

* Dostupno samo na određenim modelima

Smernice, standardna dokumentacija, poručivanje rezervnih delova i dodatne informacije o proizvodu se mogu naći putem:

- Našeg veb-sajta docs.whirlpool.eu i parts-selfservice.whirlpool.com
- ili pomoću QR Code
- Takođe, možete **kontaktirati naš postprodajni servis** (broj se nalazi u garantnoj knjižici). Prilikom kontaktiranja našeg postprodajnog servisa, navedite šifru koja se nalazi na pločici za identifikaciju proizvoda.

Informacije o modelu se mogu preuzeti pomoću QR-Code prikazanog na energetske oznaci. Oznaka uključuje i identifikator modela koji može da se upotrebi za proveru registracije na portalu baze, na adresi <https://eprel.ec.europa.eu>.





ĎAKUJEME, ŽE STE SI KÚPILI VÝROBOK
WHIRLPOOL

Aby sme vám mohli lepšie poskytovať pomoc,
zaregistrujte, prosím, svoj spotrebič na
www.whirlpool.eu/register



Prv než spotrebič začnete používať, pozorne si prečítajte
Bezpečnostné pokyny.

OPIS VÝROBKU

SPOTREBIČ

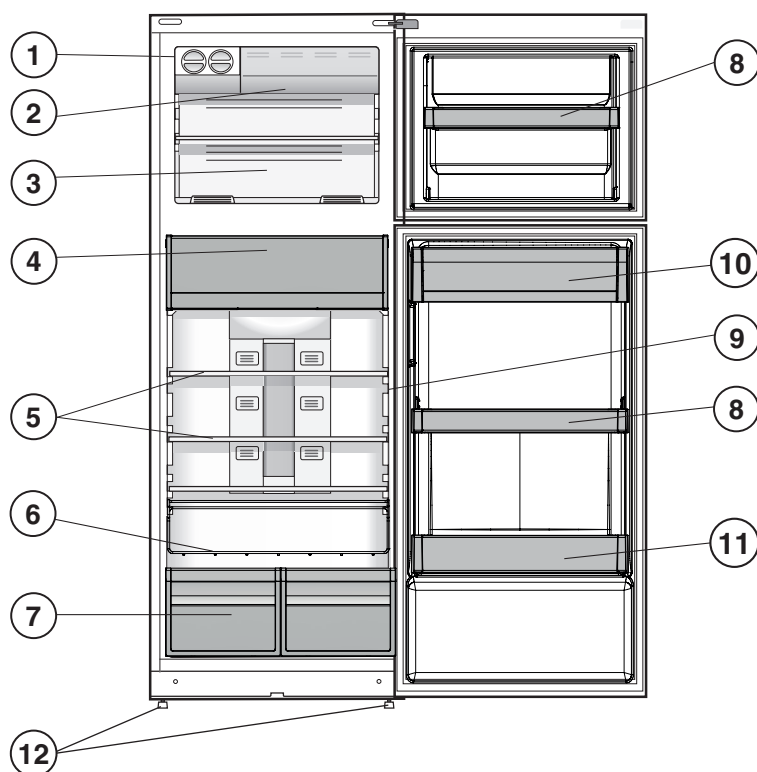

1. Výrobník ľadu *
2. Rýchlomraziaca priehradka *
3. Mraziaci a úložný priestor
4. Zásuvka na uchovávanie čerstvých potravín 0 °C / Bezpečné rozmrazovanie *
5. Police *
6. Polica na fľaše *
7. Zásuvka na ovocie a zeleninu *
8. Posúvateľné police *
9. Indikátor teploty *
10. Polička na mliečne výrobky *
11. Priehradka na fľaše
12. Vyrovnávacie nožičky

* Líši sa počtom a/alebo polohou,
k dispozícii iba pri určitých modeloch.

OVLÁDACÍ PANEL

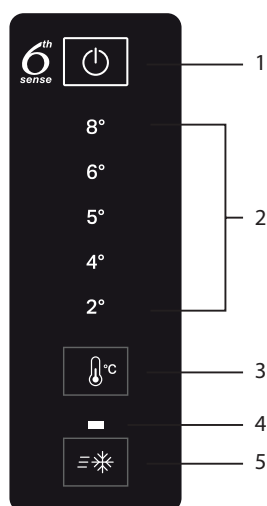

1. Zap./Vyp.
2. Ukazovateľ teploty v chladničke
3. Nastavenie teploty v chladničke
4. Kontrolka Fast freeze (rýchleho mrazenia)
5. Tlačidlo Fast freeze (rýchle mrazenie)

* K dispozícii len pri niektorých modeloch

PRÍSLUŠENSTVO

VÝROBNÍK ĽADU

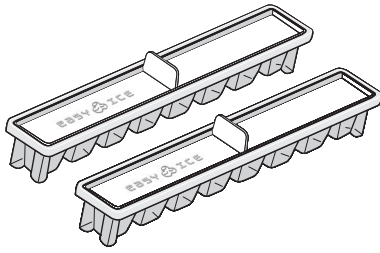

POLICA NA FLAŠE

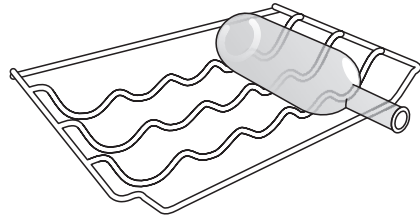

PRVÉ POUŽITIE

ZAPNUTIE SPOTREBIČA

Zapojením do siete sa spotrebič automaticky uvedie do prevádzky. Po zapnutí spotrebiča počkajte aspoň 4-6 hodín, až potom vložte do chladničky a mraziaceho priestoru potraviny.

Keď je spotrebič pripojený k elektrickej sieti, svetielka na displeji sa rozsvietia a približne na sekundu sa zobrazia všetky ikonky. Rozsvietia sa predvolené hodnoty (z výroby) mraziaceho priestoru chladničky.

KAŽDODENNÉ POUŽÍVANIE

Viac informácií o funkciách nájdete v *Návode na používanie a údržbu*/na poslednej strane nájdete informácie o tom, ako získať *Návod na používanie a údržbu*

FUNKCIE

ZAP./VYP.

Celý spotrebič (chladiaci aj mraziaci priestor) možno vypnúť stlačením tohto tlačidla na 2 sekundy. Systém ukazuje poslednú nastavenú hodnotu. Stlačením tohto tlačidla spotrebič vypnete. Zvukový signál potvrdí vypnutie spotrebiča.



TEPLOTA V CHLADIACOM PRIESTORE

Ak chcete nastaviť teplotu v chladiacom priestore, stlačte tlačidlo Chladnička °C. Teplotu v chladiacom priestore možno nastaviť v rozsahu od +2 °C do +8 °C. Teplotu ukazujú svetelné kontrolky teploty v chladiacom priestore. Ukazuje teplotu v chladiacom priestore. Umožňuje vám cyklicky meniť hodnotu teploty v chladničke; zároveň potvrdzuje zvolenú teplotu na rozhraní.

TLAČIDLO FAST FREEZE (RÝCHLE MRAZENIE)

Rýchle zmrazovanie sa používa na zamorenie čerstvého jedla. Po jeho stlačení sa rozsvieti kontrolka Rýchle chladenie.



UKAZOVATEĽ TEPLoty *

Indikátor teploty vás slovíčkom „OK“ informuje, či je teplota vo vnútri dost' nízka na skladovanie.

1. Skontrolujte, či na kontrolke indikátora jasne vidieť OK (pozri obrázok nižšie).



2. Ak sa slovíčko „OK“ nezobrazí, znamená to, že teplota je príliš vysoká: nastavte nižšiu teplotu a počkajte cca 10 hodín, kým sa teplota stabilizuje.
3. Znovu skontrolujte kontrolku indikátora: v prípade potreby znovu nastavte podľa úvodného postupu. Ak bolo do chladničky pridané veľké množstvo jedla alebo sa dvere chladničky často otvárali, je normálne, že sa na indikátore nezobrazuje OK. Počkajte aspoň 10 hodín a potom zvolte ovládačom PREVÁDZKA CHLADNIČKY vyššie nastavenie.

ZÁSUVKA NA UCHOVÁVANIE ČERSTVÝCH POTRAVIN 0 °C / BEZPEČNÉ ROZMRAZOVANIE *

Priestor určený na uchovávanie chýlostivých potravín, ako sú mäso a ryby, v čerstvom stave. Vďaka nízkej teplote v tejto priehradke je možné skladovať jedlo až jeden týždeň bez zmeny výživných látok, vzhľadu a chuti. Testy boli uskutočnené na mäsových výrobkoch.

Priehradka je veľmi vhodná aj na zdravé rozmrazovanie potravín, pretože rozmrazovanie pri nízkej teplote zabráňuje šíreniu mikroorganizmov a zároveň chráni chuť a organoleptické vlastnosti potravín.

Nie je vhodná na ovocie, zeleninu a zelený šalát. Môže sa však použiť na uskladnenie čerstvých plnených cestovín a dokonca aj vareného jedla a zvyškov.

* K dispozícii len pri niektorých modeloch

ZÁSUVKA NA OVOCIE A ZELENINU*

Zásuvka na čerstvé potraviny namontovaná vo vnútri chladničky bola špeciálne navrhnutá na účel zachovania čerstvého a sviežeho ovocia a zeleniny. Ak chcete skladovať potraviny, ako napríklad ovocie, v menej vlhkom prostredí, otvorte regulátor vlhkosti (poloha A), ak chcete potraviny skladovať vo vlhkejšom prostredí, ako napríklad zeleninu.

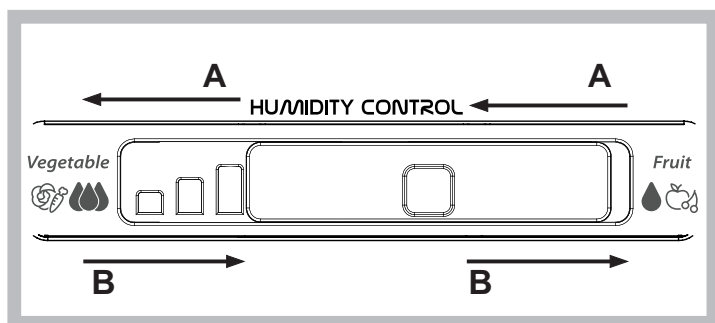

VÝROBNÍK ĽADU *

Po naliatí vody do špeciálnych pohárikov ich vložte na miesto do výrobníka ľadu. Zhruba po 2 hodinách sú kocky ľadu hotové. Keď chcete kocky ľadu vybrať, stačí otočiť dvoma gombíkmi doprava. Kocky ľadu vypadnú do nádoby pod nimi a sú pripravené na použitie.

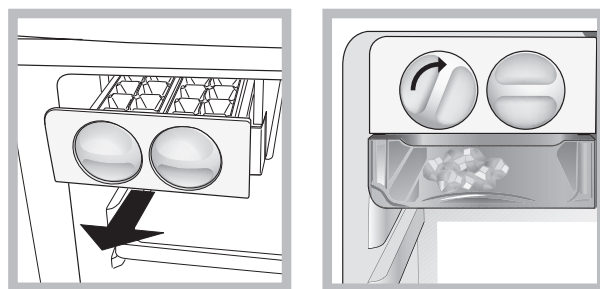

POLICE *

Vďaka špeciálnym vodiacim lištám sú police vyberateľné a možno nastavovať ich výšku, a tak ľahko uskladňovať veľké nádoby a potraviny.

TABUĽKA ALARMOV

DRUH ALARMU	SIGNALIZÁCIA	PRÍČINA	RIEŠENIE
Alarm pri otvorených dverách.	Svetlo v chladničke bliká. Kontrolka alarm bliká.	Dvere zostali otvorené dlhšie ako 2 minúty.	Zatvorte dvere alebo stlačte tlačidlo. Zastaviť alarm, čím stlmíte zvukový alarm.
Teplotný alarm.	Vyplo sa svetlo chladničky.	Dvere zostali otvorené dlhšie ako 4 minút.	Zatvorte dverka.
Porucha.	Bliká ktorýkoľvek indikátor teploty.	Porucha spotrebiča.	Obráťte sa na servis.

NIEKTORÉ Z FUNKČNÝCH ZVUKOV, KTORÉ MÔŽETE POČUŤ

Zvuk syčania pri prvom zapnutí spotrebiča alebo po dlhom vyradení z prevádzky.



Zvuk bublania, keď chladivo vstupuje do rozvodov.



Zvuk BRRR vydáva bežiaci kompresor.



Bzukot, keď sa do prevádzky uvedie vodný ventil alebo ventilátor.



Praskavý zvuk pri spúšťaní kompresora.



Klikanie sa ozýva z termostatu, ktorý nastavuje ako často sa má spustiť kompresor.



* K dispozícii len pri niektorých modeloch

AKO USKLADŇOVAŤ POTRAVINY A NÁPOJE

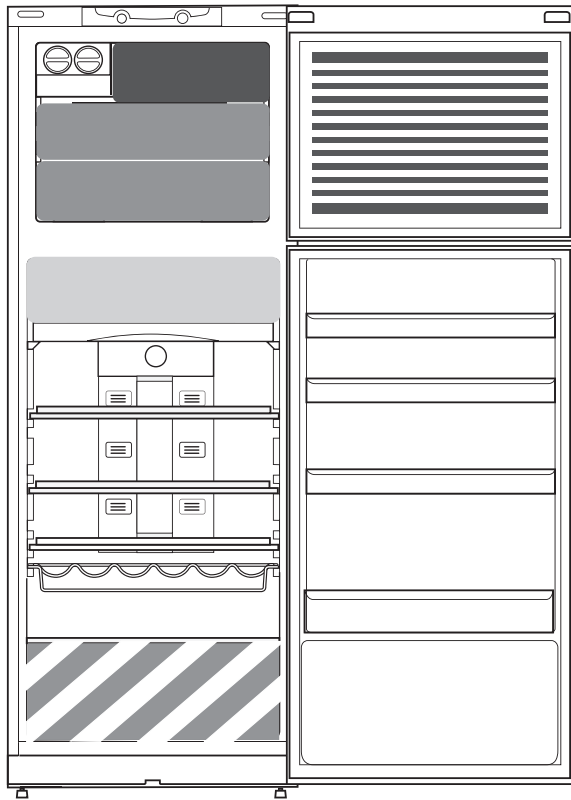

Legenda



CHLADNÁ ZÓNA

Odporúča sa na uskladnenie nápojov, mlieka a mliečnych výrobkov, lahôdok, jogurtu, vajec, masla, omáčok, nakladanej zeleniny, zákuskov



CHLADNEJŠIA ZÓNA: ZÁSUVKA NA UCHOVÁVANIE ČERSTVÝCH POTRAVÍN 0 °C / BEZPEČNÉ ROZMRAZOVANIE *

Odporúča sa na uskladnenie mäsa, rýb, studených nárezov, plnených čerstvých cestovín, vareného jedla, zvyškov.

Táto zóna sa odporúča aj na rozmrazovanie potravín.



ZÁSUVKA NA OVOCIE A ZELENINU



ZÁSUVKA RÝCHLEHO MRAZENIA

Maximálne chladná zóna, odporúčaná sa na mrazenie čerstvých/varených potravín.



OBYČAJNÉ ZÁSUVKY MRAZNIČKY

Odporúča sa na skladovanie mrazených potravín a zmrzliny.



UKLADANIE ZMRZLINY DO POLIČIEK

Poznámka: Sivé sfarbenie v legende sa nezhoduje so skutočnou farbou zásuviek

PRIEHRADKA CHLADNIČKY

Na balenie potravín používajte nádoby z recyklovateľných plastov, kovu, hliníka a skla a prílnavú fóliu.

Tekutiny a potraviny vydávajúce silný pach alebo náchylné na absorpciu pachov vždy skladujte v uzatvorených nádobách alebo ich prikryte.

Ak ukladáte do chladničky malé množstvo potravín, odporúčame použiť policu nad zásuvkou na zeleninu a ovocie, pretože to je najchladnejšia časť priestoru.

Potraviny, ktoré produkujú veľké množstvo etylénového plynu, a tie, ktoré sú citlivé na tento plyn, ako je ovocie, zelenina a šaláty, by vždy mali byť oddelené alebo zabalené, aby sa neskracovala ich lehota trvanlivosti; napríklad neskladujte paradajky spolu s kivi alebo kapustou.

Aby ste sa vyhli prevrhnutiu fliaš, môžete použiť držiak na fľaše (dostupný pre niektoré modely).

Potraviny neskladujte príliš blízko pri sebe, aby sa zabezpečila dostatočná cirkulácia vzduchu.

MRAZIACI PRIESTOR

Mrazička je ideálne miesto na uchovávanie mrazených potravín, výrobu kociek ľadu a mrazenie čerstvých potravín v priestore mrazičky.

Maximálne množstvo kilogramov čerstvých potravín, ktoré možno zmraziť počas 24 hodín, je uvedené na výrobnom štítku (...kg/24 h).

Ak chcete v mrazičke uložiť malé množstvo potravín, odporúčame použiť najchladnejšiu strednú časť priestoru mrazičky.

* K dispozícii len pri niektorých modeloch



Zásady, štandardnú dokumentáciu, objednávanie náhradných dielov a ďalšie informácie o produkte nájdete na:

- Návšteva našej webovej stránky docs.whirlpool.eu a parts-selfservice.whirlpool.com
- Pomocou QR kódu
- Prípadne **sa obráťte na náš popredajný servis** (Telefónne číslo nájdete v záručnej knižke). Pri kontaktovaní nášho popredajného servisu uveďte, prosím, kódy z výrobného štítku vášho spotrebiča.

Informácie o modeli získate cez QR kód na energetickom štítku. Na štítku tiež nájdete identifikačné číslo modelu, ktoré môžete použiť na vyhľadávanie v databáze na portáli <https://eprel.ec.europa.eu>.





HVALA, KER STE SE ODLOČILI ZA IZDELEK

WHIRLPOOL

Izdelek registrirajte na spletni strani

www.whirlpool.eu/register, da vam bomo lahko

nudili vsestranski servis in podporo



Pred uporabo aparata pozorno preberite varnostna navodila.

OPIS IZDELKA

APARAT

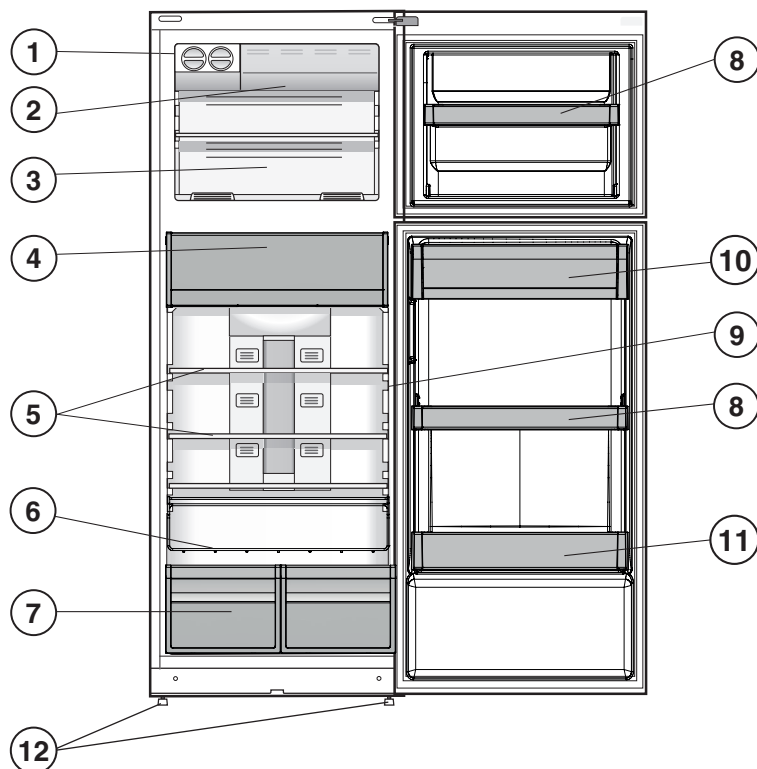

1. Prostor za izdelavo ledu *
2. Hitri zamrzovalnik *
3. Predal za zamrzovanje in shranjevanje
4. Predel za shranjevanje pri 0 °C / varno odtaljevanje *
5. Police *
6. Polica za odlaganje steklenic *
7. Predal za sadje in zelenjavo *
8. Premične police *
9. Indikator temperature *
10. Polica za mlečne izdelke *
11. Polica za steklenice
12. Noga za uravnavanje

* Razlikuje se po številu in/ali položaju, na voljo le pri določenih modelih.

NADZORNA PLOŠČA

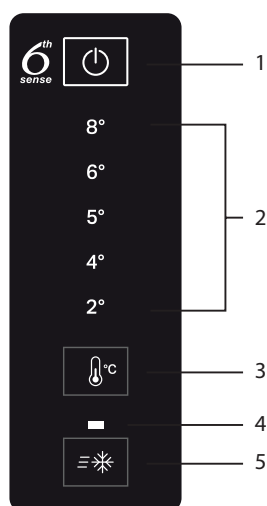

1. Vklon/izklop
2. Indikator temperature hladilnika
3. Nastavitev temperature hladilnika
4. Indikator Fast freeze (hitro zamrzovanje)
5. Tipka Fast freeze (hitro zamrzovanje)

* Na voljo le pri določenih modelih

PRIBOR

POSODE ZA LEDENE KOCKE

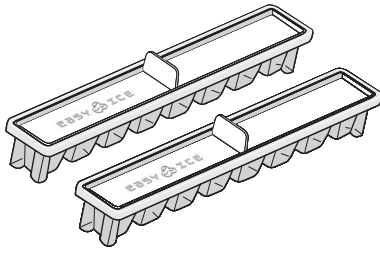

POLICA ZA ODLAGANJE STEKLENIC

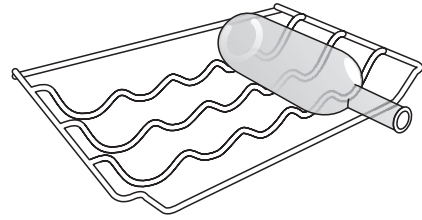

PRVA UPORABA

VKLOP APARATA

Ko aparat priključite na električno omrežje, se samodejno vklopi. Po vklopu aparata počakajte 4–6 ur, preden napolnite hladilni in zamrzovalni prostor z živili.

Ko aparat priključite na električno omrežje, sveti prikazovalnik, na njem pa se za približno 1 sekundo pojavijo vse ikone. Prikažejo se privzete (tovarniške) nastavitvene vrednosti hladilnega in zamrzovalnega prostora.

DNEVNA UPORABA

Za podrobnejše informacije o funkcijah glejte Navodila za uporabo in vzdrževanje / za informacije o pridobitvi Navodil za uporabo in vzdrževanje glejte zadnjo stran

FUNKCIJE

VKLOP/IZKLOP

Celoten aparat (hladilni in zamrzovalni prostor) lahko vklopite, če tipko držite 2 sekundi. Na vmesniku je prikazana zadnja nastavljena vrednost. Če želite aparat izklopiti, pritisnite to tipko. Zvočni signal bo potrdil, da je aparat izklopljen.



TEMPERATURA HLADILNEGA PROSTORA

Če želite nastaviti temperaturo hladilnega prostora, pritisnite tipko za °C hladilnega prostora. Temperaturo hladilnega prostora je mogoče nastaviti med +2 °C in +8 °C, kot prikazujejo LED-diode temperature hladilnika. Prikazuje temperaturo hladilnega prostora. S to tipko ciklično spremenite temperaturo hladilnika. Poleg tega z njo tudi potrdite izbrano temperaturo na vmesniku.

TIPKA FAST FREEZE (HITRO ZAMRZOVANJE)

Tipko za hitro zamrzovanje uporabite za zamrzovanje svežih živil. Ko jo pritisnete, sveti indikator Fast cool (hitro hlajenje).



INDIKATOR TEMPERATURE *

Indikator temperature vas s sporočilom „OK“ seznanja, da je temperatura v tem prostoru dovolj nizka za shranjevanje.

1. Preverite, ali je na signalni lučki jasno prikazana beseda „OK“ (glejte spodnjo sliko).



2. Če se beseda „OK“ ne pojavi, je temperatura previsoka: nastavite nižjo temperaturo in počakajte približno 10 ur, da se temperatura ustali.
3. Znova preverite signalno lučko: po potrebi znova nastavite temperaturo. Če v hladilniku shranjujete večje količine hrane ali pogosto odpirate vrata hladilnika, je povsem običajno, da se beseda „OK“ ne prikaže. Pred prilagoditvijo gumba za DELOVANJE HLADILNIKA na višjo nastavitvev počakajte vsaj 10 ur.

PREDEL ZA SHRANJEVANJE PRI 0 °C/VARNO ODTALJEVANJE *

Ta prostor je namenjen za ohranjanje svežine občutljivih živil, na primer mesa in rib. Nizka temperatura v tem predalu je primerna za shranjevanje živil do enega tedna (preizkusi so bili opravljeni z mesnimi izdelki) – brez spreminjanja hranil, videza in okusa.

Prostor je zelo primeren tudi za varno odtaljevanje živil, saj odtaljevanje pri nizki temperaturi preprečuje širjenje mikroorganizmov, obenem pa ohrani okus in organoleptične lastnosti živil.

Ni primeren za sadje, zelenjavo in zeleno solato. Lahko pa ga uporabite za polnjene sveže testenine in celo kuhano hrano ali ostanke.

* Na voljo le pri določenih modelih

PREDAL ZA SADJE IN ZELENJAVO *

Predali za sadje in zelenjavo v hladilniku so posebej zasnovani tako, da ohranjajo sadje in zelenjavo svežo in čvrsto. Odprite regulator vlažnosti (položaj B), če želite živila (npr. sadje) shraniti v manj vlažnem okolju, oz. ga zaprite (položaj A), če želite živila (npr. zelenjavo) shraniti v bolj vlažnem okolju.

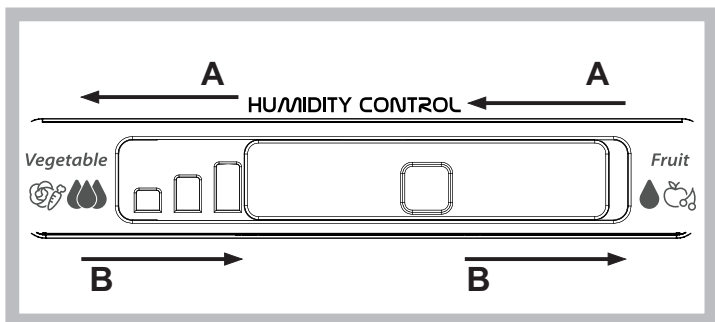

PROSTOR ZA IZDELAVO LEDU *

Nalijte vodo v modelčke za led in jih odložite v prostor za izdelavo ledu. Ledene kocke bodo pripravljene po dveh urah. Ledene kocke izresete tako, da obrnete dva gumba v desno. Ledene kocke padejo na spodnji predal in so pripravljene za uporabo.

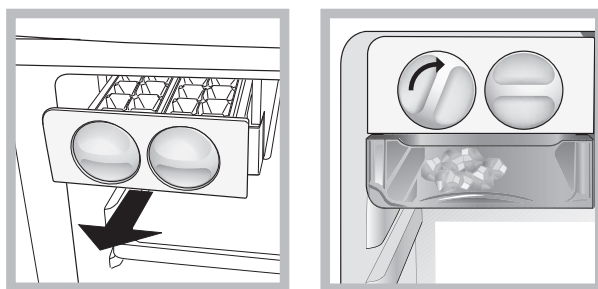

POLICE *

Posebna vodila omogočajo, da lahko police odstranite in jim po želji nastavite višino ter tako poskrbite za preprosto shranjevanje večjih posod in hrane.

TABELA OPOZORIL

TIP ALARMA	OPOZORILO	VZROK	REŠITEV
Opozorilo za odprta vrata.	Luč v hladilniku utripa. Indikator za opozorilo utripa.	Vrata so bila odprta več kot 2 minuti.	Zaprite vrata ali pritisnite tipko za prekinitev opozorila, da ugasnete zvočni signal.
Opozorilo za temperaturo.	Luč v hladilniku je IZKLJUČENA.	Vrata so bila odprta več kot 4 minute.	Zaprite vrata.
Napaka.	Kateri koli temperaturni indikator utripa.	Napaka v izdelku.	Obrnite se na našo servisno službo.

NEKATERI ZVOKI, KI JIH LAHKO SLIŠITE MED DELOVANJEM

Sikajoč zvok, ko aparat vključite prvič ali po dolgem premoru.



Zvok klopotanja, ko hladilna tekočina vstopi v cevi.



Zvok vibracij, ko je vključen kompresor.



Zvok brnenja, ko se vključijo vodni ventili ali ventilator.



Zvok pokanja, ko se vključi kompresor.



Zvok klika se zasliši, ko termostat uravnava pogostost delovanja kompresorja.



* Na voljo le pri določenih modelih

KAKO SHRANJEVATI ŽIVILA IN PIJAČO

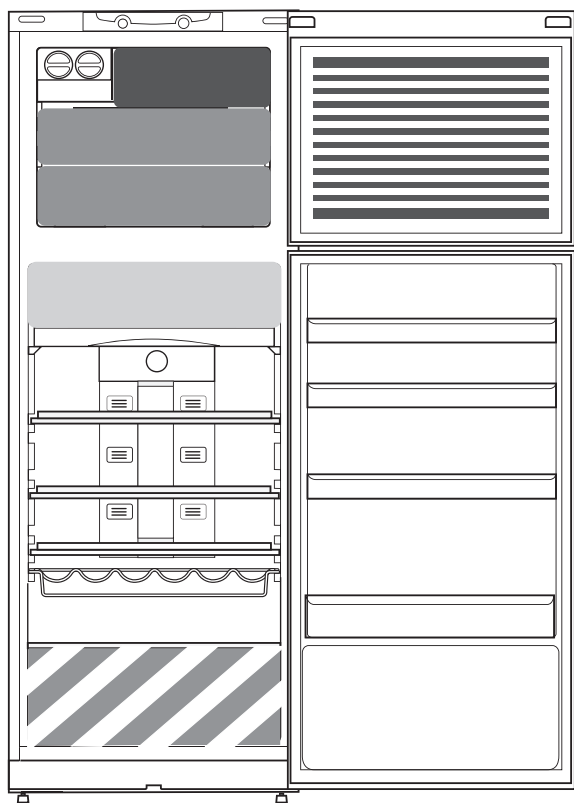

Legenda

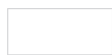

HLADILNI PREDEL

Primeren za pijače, mleko in živila, kot so mleko in mlečni izdelki, delikatesni izdelki, jogurt, jajca, maslo, omake, kumarice, sladice



HLADILNI PREDEL: PREDEL ZA SHRANJEVANJE PRI 0 °C /VARNO ODTALJEVANJE *

Primeren za meso, ribe, narezke, polnjene sveže testenine, kuhano hrano, ostanke. Ta predel je primeren tudi za odtaljevanje živil.



PREDAL ZA SADJE IN ZELENJAVO



PREDAL PROSTORA ZA HITRO ZAMRZOVANJE
To je najhladnejši predel, primeren za zamrzovanje sveže in kuhane hrane.



OBIČAJNI PREDALI ZAMRZOVALNEGA PREDELA

Primerni so za shranjevanje zamrznjene hrane in sladoleda.



PROSTOR ZA SHRANJEVANJE SLADOLEDA

Opomba: siva barva v legendi se ne ujema z barvo predalov

HLADILNI PROSTOR

Živila shranjujte v plastični foliji ali v plastičnih, kovinskih, aluminijastih in steklenih posodah, ki jih je mogoče reciklirati.

Tekočine in živila, s katerih ali na katere se lahko prenaša vonj ali okus, shranjujte v zaprtih posodah ali jih pokrijte.

Če v hladilniku hranite le majhno količino živil, priporočamo, da uporabite police nad predali za sadje in zelenjavo, saj je to najhladnejši prostor tega območja.

Živila, ki oddajajo veliko količino plina etilena, ter živila, ki so občutljiva na ta plin, na primer sadje, zelenjava in solata, je treba vedno ločiti ali zaviti, da se bodo ohranila dalj časa; ne shranjujte npr. paradižnikov skupaj s kiviji ali zeljem.

Uporabljajte držalo za steklenice, da se te ne prevrnejo (na voljo pri izbranih modelih).

Ne shranjujte živil preveč skupaj, da omogočite boljši pretok zraka.

ZAMRZOVALNI PROSTOR

Zamrzovalni prostor je primerno mesto za shranjevanje zamrznjenih živil, pripravo ledenih kock in zamrzovanje svežih živil.

Maksimalna dovoljena teža sveže hrane, ki jo lahko zamrznete v obdobju 24 ur, je navedena na napisni ploščici (kg/24 h).

Če shranjujete manjšo količino hrane v zamrzovalniku, priporočamo uporabo najhladnejšega predela v zamrzovalniku, tj. srednjega predela.

* Na voljo le pri določenih modelih



Do pravil uporabe, standardne dokumentacije, naročanja rezervnih delov in dodatnih informacij o izdelkih lahko dostopate, tako da:

- obiščete naši spletni strani docs.whirlpool.eu in parts-selfservice.whirlpool.com ali
- poskenirate kodo QR
- Lahko pa se tudi **obrnete na servisno službo** (glejte telefonsko številko v garancijski knjižici). Ko stopite v stik z našo servisno službo, navedite kode, ki so zapisane na identifikacijski ploščici izdelka.

Podatke o modelu je mogoče pridobiti s kodo QR na energijski nalepki. Na nalepki je prav tako identifikator modela, ki ga lahko uporabite za preverjanje podatkov na portalu <https://eprel.ec.europa.eu>.



**ДЯКУЄМО ЗА ПРИДБАННЯ ВИРОБУ WHIRLPOOL**

Для отримання більш повної допомоги

зареєструйте свій прилад на сайті

www.whirlpool.eu/register**Перед використанням пристрою уважно прочитайте інструкції з техніки безпеки.**

ОПИС ВИРОБУ

ПРИЛАД

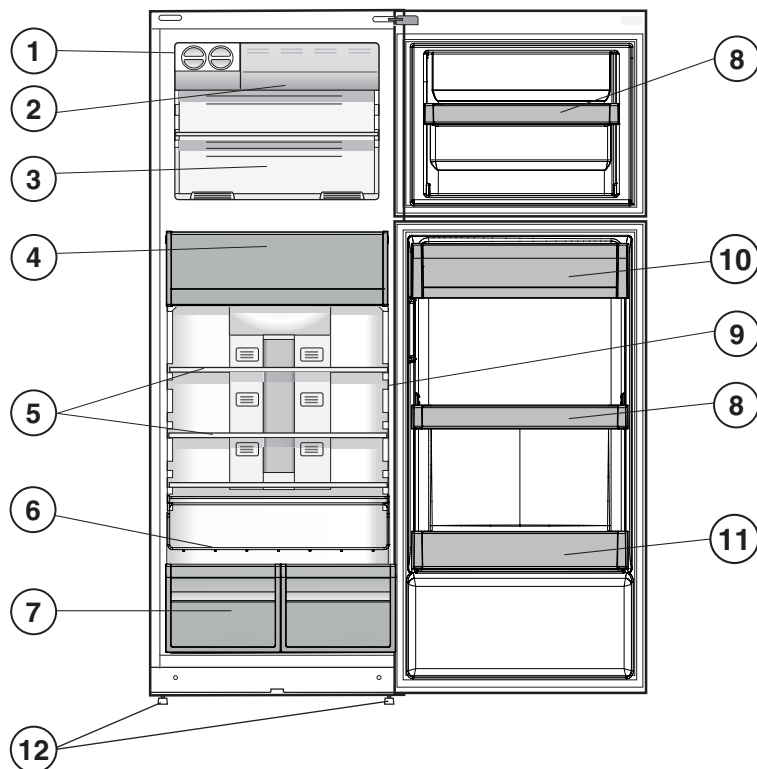

1. Пристрій для заморожування *
2. Швидке заморожування *
3. Відділення для заморожування і зберігання
4. Зона Food Care (дбайливого зберігання 0 °C) / Безпечне розморожування *
5. Полиці *
6. Лоток для пляшок *
7. Піддон для овочів та фруктів *
8. Пересувні полиці *
9. Індикатор температури *
10. Полиця для молочних продуктів *
11. Полиця для пляшок
12. Вирівнювання ніжок

* Залежно від кількості та/або положення, доступно лише на деяких моделях.

ПАНЕЛЬ КЕРУВАННЯ

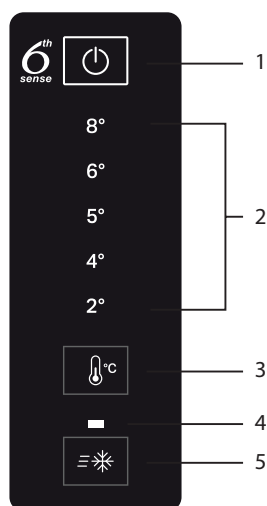

1. Вмикання/Вимикання
2. Індикатор температури холодильного відділення
3. Налаштування температури холодильного відділення
4. Лампа індикатора Fast freeze (Швидке заморожування)
5. Кнопка Fast freeze (Швидке заморожування)

* Доступно лише на деяких моделях

ПРИЛАДДЯ

ЛЕГКИЙ ЛЬОД

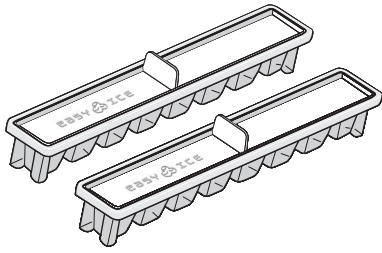

ЛОТОК ДЛЯ ПЛЯШОК

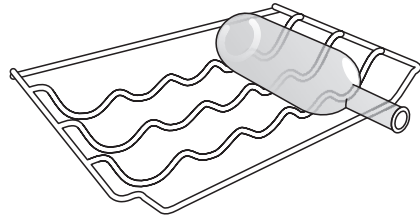

ПЕРЕД ПОЧАТКОМ ВИКОРИСТАННЯ

ЗАПУСК ПРИЛАДУ

Якщо підключити прилад до електромережі, він автоматично розпочне роботу. Зачекайте принаймні 4–6 годин після увімкнення холодильника, перш ніж заповнювати холодильник та морозильну камеру продуктами харчування.

Після підключення приладу до електромережі його дисплей засвітиться, і приблизно протягом 1 секунди на ньому відобразяться всі значки. Невдовзі буде відображено параметри холодильного - морозильного відділення, установлені за замовчуванням (заводські параметри).

ЩОДЕННЕ ВИКОРИСТАННЯ

Більш докладну інформацію про функції дивіться у «Посібнику з використання та догляду» / інформацію про те, як отримати «Посібник з використання та догляду», дивіться на останній сторінці

ФУНКЦІЇ

УВІМКН./ВИМКН.

У разі натискання цієї кнопки протягом 2 секунд вмикається весь виріб (як холодильне, так і морозильне відділення).

В інтерфейсі буде відобразитися останнє встановлене значення. Натисніть цю кнопку, щоб вимкнути пристрій. Коли пролунає звуковий сигнал, це свідчить про вимкнення приладу.



ТЕМПЕРАТУРА ХОЛОДИЛЬНОГО ВІДДІЛЕННЯ

Щоб налаштувати температуру холодильного відділення, натисніть кнопку «Холодильне відділення (°C)». У холодильному відділенні можна встановити температуру в діапазоні від +2 °C до +8 °C, на що вказують світлодіодні індикатори температури холодильного відділення. Він показує температуру холодильного відділення. Він дозволяє змінювати значення температури холодильника циклічним чином; а також підтверджує обрану на інтерфейсі температуру.

КНОПКА FAST FREEZE (ШВИДКЕ ЗАМОРОЖУВАННЯ)

Швидке заморожування слід використовувати для заморожування свіжих продуктів. При її натисканні, засвічується індикатор «Швидке охолодження».



ІНДИКАТОР ТЕМПЕРАТУРИ *

Індикатор температури інформує про те, що температура у цій камері достатньо низька для зберігання, відображаючи слово «OK».

1. Переконайтеся, що слово «OK» чітко відображається на індикаторі (див. мал. нижче).



2. Якщо слово «OK» не з'явилося, це означає, що температура занадто висока: встановіть більш низьку температуру і зачекайте приблизно 10 годин, поки температура стабілізується.
3. Знову перевірте індикатор: за необхідності відрегулюйте його після початкового процесу. Якщо додано надто велику кількість продуктів або якщо дверцята холодильника часто відкривали, відсутність на індикаторі напису «OK» є нормальною. Зачекайте щонайменше 10 годин, перш ніж встановити ручкою «УПРАВЛІННЯ ХОЛОДИЛЬНИКОМ» більше значення.

ЗОНА FOOD CARE 0°C (ДБАЙЛИВОГО ЗБЕРІГАННЯ 0 °C) / БЕЗПЕЧНЕ РОЗМОРОЖУВАННЯ *

Відділення призначено для зберігання легкої їжі, такої як м'ясо і риба, свіжою. Низька температура у відділенні дозволяє зберігати продукти протягом одного тижня - про це свідчать тести, проведені із м'ясними продуктами - без втрати їх поживних речовин, зовнішнього вигляду і смаку. Відділення також дуже підходить для розморожування здорової їжі, тому що розморожування за низької температури запобігає поширенню мікроорганізмів, у той же час захищаючи її смак і органолептичні властивості. Воно не підходить для зберігання фруктів, овочів і зеленого салату. Але воно може бути використане для свіжої фаршированої макаронної страви та навіть для приготованої страви або залишків їжі.

* Доступно лише на деяких моделях

ПІДДОН ДЛЯ ОВОЧІВ ТА ФРУКТІВ *

Контейнери для салату, які встановлюються усередину холодильного відділення, мають бути спеціально розробленими для підтримання фруктів та овочів свіжими. Вимкніть регулятор вологості (положення В), якщо бажаєте зберігати продукти у менш вологому середовищі, що більш підходить для фруктів, або увімкніть його (положення А), якщо бажаєте зберігати продукти у більш вологому середовищі, що більше підходить для овочів.

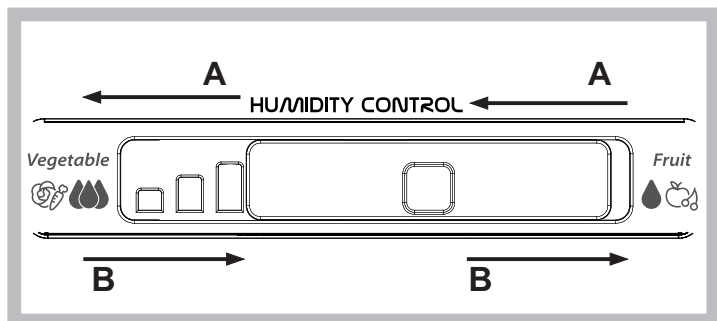

ПРИСТРІЙ ДЛЯ ЛЬОДУ*

Наливши воду у спеціальні стаканчики для льоду, поставте їх на відповідне місце у льодогенераторі. Приблизно через 2 години кубики льоду будуть готові. Щоб вилучити кубики, слід просто повернути дві ручки вправо. Готові до використання кубики льоду випадають у лоток, розташований нижче.

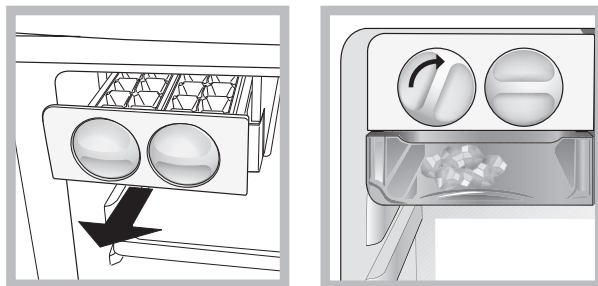

ПОЛИЦІ *

Завдяки застосуванню спеціальних напрямних можна знімати полиці і регулювати висоту, що дозволяє зручно зберігати великі контейнери і харчові продукти.

ТАБЛИЦЯ ПОПЕРЕДЖЕНЬ

ТИП ПОПЕРЕДЖЕННЯ	СИГНАЛ	ПРИЧИНА	РІШЕННЯ
Попередження про відкриті дверцята.	Блимає значок освітлення холодильного відділення. Індикатор попередження блимає.	Дверцята залишено відчиненими протягом понад 2 хвилин.	Щоб вимкнути звуковий сигнал, закрийте дверцята або натисніть кнопку «Вимкнути попередження».
Попередження про температуру.	Значок освітлення холодильного відділення ВИМКНУТО.	Дверцята залишено відчиненими протягом понад 4 хвилин.	Зачиніть дверцята.
Несправність.	Блимає один з індикаторів температури.	Несправність виробу.	Зверніться до Центру післяпродажного обслуговування.

ДЕЯКІ ЗВУКИ ПРИЛАДУ, ЯКІ МОЖНА ПОЧУТИ ПІД ЧАС ЙОГО ФУНКЦІОНУВАННЯ

Шипіння під час першого ввімкнення приладу або ввімкнення після тривалого періоду простою.



Звук булькотіння, коли рідкий холодильний агент надходить у труби холодильника.



Звук «бр-р-р» лунає під час роботи компресора.



Дзижчання, коли починає працювати водопровідний вентиль і вентилятор.



Потріскування, коли починає працювати компресор.



Клацання термостата, який регулює частоту роботи компресора.



* Доступно лише на деяких моделях

ЗБЕРІГАННЯ ПРОДУКТІВ І НАПОЇВ

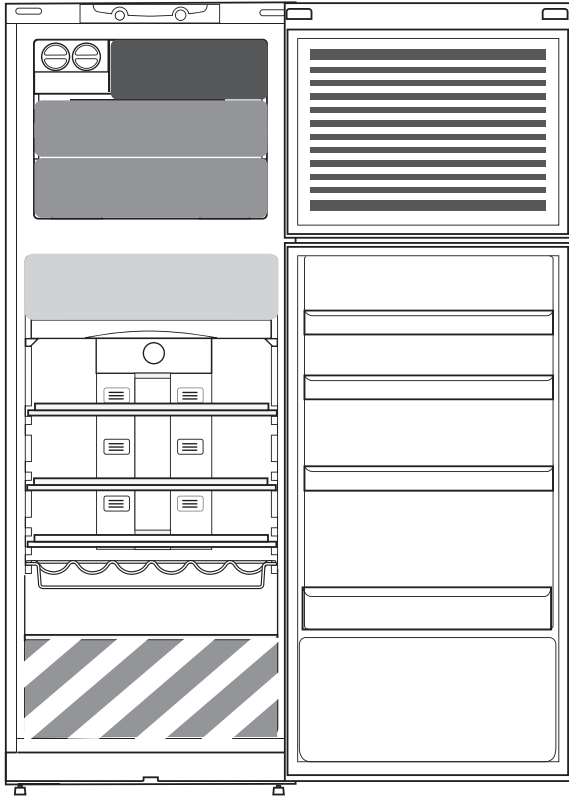

Умовні позначки



ЗОНА ОХОЛОДЖЕННЯ

Рекомендується для зберігання напоїв, молока та молочних продуктів, делікатесів, йогурту, яєць, масла, соусів, солінь, десертів

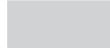

ЗОНА ОХОЛОДЖЕННЯ: ЗОНА FOOD CARE 0 °C (ДБАЙЛИВОГО ЗБЕРІГАННЯ 0 °C) / БЕЗПЕЧНЕ РОЗМОРОЖУВАННЯ *

Рекомендується для зберігання м'яса, риби, м'ясної нарізки, свіжої фаршированої макаронної страви, приготованої страви, залишків їжі. Також цю зону рекомендується застосовувати для розморожування харчових продуктів.



КОНТЕЙНЕР ДЛЯ ФРУКТІВ І ОВОЧІВ



КОНТЕЙНЕР ЗОНИ ШВИДКОГО ЗАМОРОЖУВАННЯ

Зону максимального охолодження рекомендується використовувати для заморожування свіжих та приготованих продуктів.



ЗВИЧАЙНІ КОНТЕЙНЕРИ МОРОЗИЛЬНОГО ВІДДІЛЕННЯ

Рекомендується використовувати для зберігання заморожених продуктів і морозива.



ЗАВАНТАЖЕННЯ МОРОЗИВА ДО ДВЕРНОЇ ЗОНИ

Примітка: Сірий колір умовної позначки не співпадає з кольором контейнерів

ХОЛОДИЛЬНЕ ВІДДІЛЕННЯ

Для зберігання продуктів використовуйте пластикові, металеві, алюмінієві та скляні контейнери, що піддаються вторинній переробці, а також харчову плівку.

Використовуйте герметично закриті контейнери для зберігання рідин і їжі, яка може виділяти специфічний запах або може зіпсуватися через такий специфічний запах.

Якщо кількість продуктів для зберігання в холодильнику невелика, рекомендуємо використовувати для цього полиці над контейнером для овочів і фруктів, адже в цій зоні холодильного відділення спостерігається найнижча температура.

Продукти, що виділяють велику кількість етилену, та ті, які є чутливими до цього газу, наприклад, фрукти, овочі та салат, завжди необхідно зберігати окремо або загорнути у харчову плівку, щоб не скоротити строк їхнього зберігання; наприклад, не зберігайте помідори разом з ківі або капустою.

Щоб уникнути падіння чи випадання пляшок, використовуйте підставку для пляшок (доступно в окремих моделях).

Не зберігайте продукти надто близько один до одного, щоб забезпечити належну циркуляцію повітря.

МОРОЗИЛЬНЕ ВІДДІЛЕННЯ

Морозильне відділення холодильника ідеально підходить для зберігання заморожених продуктів харчування, приготування кубиків льоду та заморожування свіжих продуктів. Максимальну вагу свіжих продуктів, яку можна заморозити протягом доби, указано на табличці з технічними даними (...кг/24год). Якщо вам необхідно покласти у морозильну камеру невелику кількість продуктів, рекомендується використовувати найхолодніші зони морозильного відділення в середній частині.

* Доступно лише на деяких моделях

З правилами, нормативною документацією, інформацією про замовлення запасних частин та додатковою інформацією про продукт можна ознайомитися

- на нашому сайті docs.whirlpool.eu і parts-selfservice.whirlpool.com
- Використайте QR Code
- Або, **зверніться до нашої служби післяпродажного обслуговування клієнтів** (Номер телефону зазначено у гарантійному талоні). Звертаючись до центру післяпродажного обслуговування, повідомте коди, зазначені на табличці з паспортними даними виробу.

Інформацію щодо моделі можна отримати, зчитавши QR-Code, зазначений на ярлику з маркуванням енергоефективності. На ярлику також вказаний ідентифікатор моделі для пошуку інформації на порталі <https://eprel.ec.europa.eu>.





GRÀCIES PER ADQUIRIR UN PRODUCTE
WHIRLPOOL

Si voleu rebre un servei més complet, registreu
l'aparell a www.whirlpool.eu/register



Abans de fer servir l'aparell llegiu detingudament les
Instruccions de seguretat.

DESCRIPCIÓ DEL PRODUCTE

APARELL

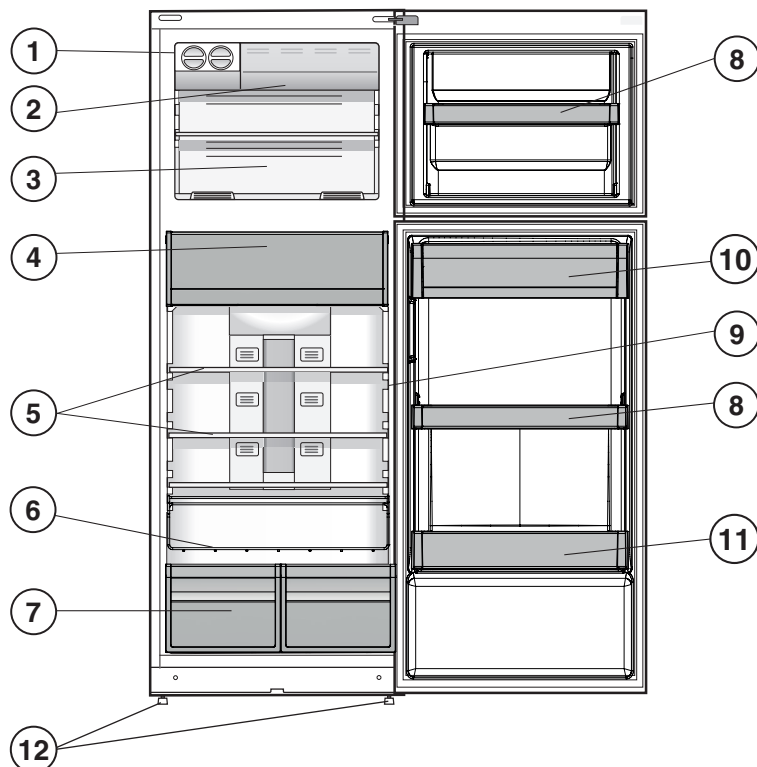

1. Dispositiu de fer gel *
2. Congelador ràpid *
3. Compartiment congelador d'emmagatzematge
4. Zona de protecció d'aliments 0 °C / Descongelació segura *
5. Prestatges *
6. Ampoller *
7. Calaix de fruites i verdures *
8. Prestatges mòbils *
9. Indicador de temperatura *
10. Prestatge de lactis *
11. Prestatge d'ampolles
12. Peus anivelladors

*Varia en nombre o posició, disponible només en alguns models.

TAULER DE CONTROL

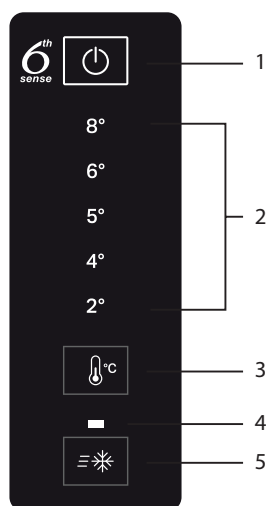

1. Encendre/Apagar
2. Indicador de temperatura de la nevera
3. Ajust de la temperatura de la nevera
4. Indicador Fast Freeze (Congelació ràpida)
5. Botó Fast Freeze (Congelació ràpida)

*Només disponible en alguns models

ACCESSORIS

GEL FÀCIL

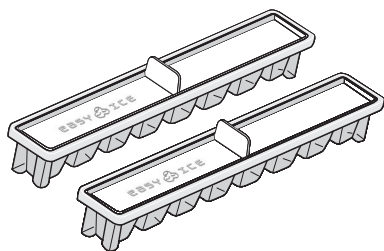

AMPOLLER

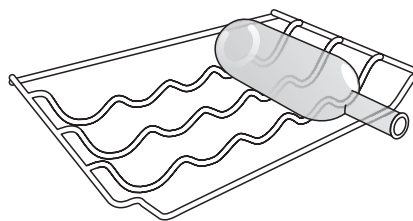

PRIMER ÚS

COM ENGEGAR L'APARELL

L'aparell començarà a funcionar automàticament quan l'endolleu a la xarxa elèctrica. Després de posar l'aparell en marxa, espereu almenys 4-6 hores abans de guardar-hi menjar.

Quan connecteu l'aparell a la xarxa elèctrica, la pantalla s'encendrà i s'hi mostraran totes les icones durant aproximadament 1 segon. Els valors preestablerts (de fàbrica) del compartiment de la nevera-congelador s'encendran.

ÚS DIARI

Consulteu la Guia d'ús i manteniment per obtenir més informació sobre les funcions / consulteu l'última pàgina per obtenir més informació sobre com aconseguir la Guia d'ús i manteniment

FUNCIONS

ENCENDRE/APAGAR

Tot l'aparell (tant el compartiment de la nevera com el del congelador) es pot engegar prement aquest botó 2 segons. L'últim valor ajustat s'indica a la interfície. Premeu aquest botó per apagar l'aparell. Un senyal acústic confirmarà l'«apagada de l'aparell».



TEMPERATURA DE LA NEVERA

Per ajustar la temperatura de la nevera, premeu el botó Congelador °C. La temperatura de la nevera es pot ajustar entre +2 °C i +8 °C, tal com mostren els LED de temperatura de la nevera. Mostra la temperatura del compartiment de la nevera. Permet canviar el valor de la temperatura de la nevera, d'una manera cíclica; també confirma la temperatura seleccionada a la interfície.

BOTÓ FAST FREEZE (CONGELACIÓ RÀPIDA)

La Congelació ràpida s'ha d'utilitzar per congelar aliments frescos. Quan es prem, l'indicador de Congelació ràpida s'il·lumina.



INDICADOR DE TEMPERATURA *

L'indicador de temperatura informa de si la temperatura d'aquesta cavitat és prou baixa per a l'emmagatzematge amb la paraula «OK».

1. Comproveu que «OK» aparegui clarament a l'indicador (vegeu el dibuix de sota).



2. Si la paraula «OK» no apareix, vol dir que la temperatura és massa alta: abaixeu la temperatura i espereu aproximadament 10 hores fins que la temperatura s'hagi estabilitzat.

3. Torneu a comprovar l'indicador: si cal, reajusteu-lo seguint el procés inicial. Si s'hi han ficat grans quantitats d'aliments o si la porta de la nevera s'ha obert freqüentment, és normal que l'indicador no mostri «OK». Espereu com a mínim 10 hores abans d'ajustar el botó OPERACIÓ REFRIGERADOR a un valor més alt.

ZONA DE PROTECCIÓ D'ALIMENTS 0 °C / DESCONGELACIÓ SEGURA *

Un compartiment dissenyat per conservar aliments delicats, com ara carn i peix frescos. La temperatura baixa del compartiment permet emmagatzemar-hi els aliments fins a una setmana —s'han realitzat proves amb productes carnis— sense que canviïn els nutrients, l'aspecte i el sabor. El compartiment també és molt adequat per a la descongelació saludable dels aliments, ja que la descongelació a temperatura baixa evita la proliferació de microorganismes, alhora que protegeix el gust i les propietats organolèptiques.

No és adequat per a fruita, verdura i hortalisses verdes. Es pot utilitzar, però, per a pasta fresca farcida i fins i tot per a menjar cuinat o sobres.

*Només disponible en alguns models

CALAIX DE FRUITES I VERDURES *

Els calaixos de les verdures integrats dins la nevera s'han dissenyat específicament amb l'objectiu de conservar la fruita i les verdures fresques. Obriu el regulador d'humiditat (posició B) si voleu emmagatzemar aliments com, per exemple, la fruita en un entorn menys humit o tanqueu-lo (posició A) per emmagatzemar aliments com, per exemple, les verdures en un entorn més humit.

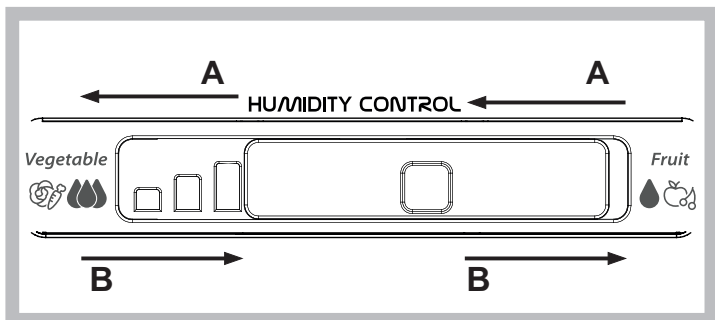

DISPOSITIU DE FER GEL *

Quan hàgiu omplert les glaçoneres especials amb aigua, poseu-les al seu lloc al dispositiu de fer gel. Al cap d'unes 2 hores, els glaçons estaran fets. Per extreure els glaçons, només caldrà girar els dos botons cap a la dreta. Els glaçons cauran a la safata de sota, a punt per ser utilitzats.

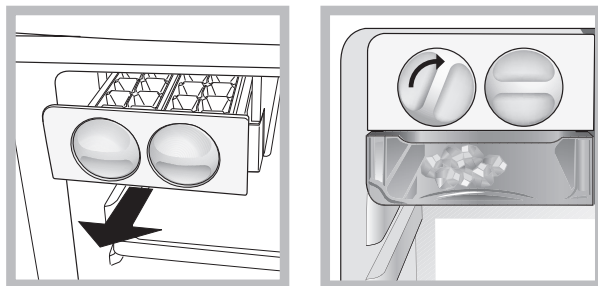

PRESTATGES *

Gràcies a les guies especials, es poden extreure els prestatges i ajustar-ne l'alçada, cosa que permet guardar-hi fàcilment recipients i aliments grans.

TAULA D'ALARMES

TIPUS D'ALARMA	INDICACIÓ	CAUSA	SOLUCIÓ
Alarma de porta oberta.	El llum de la nevera parpelleja. L'indicador d'alarma parpelleja.	La porta ha estat oberta durant més de 2 minuts.	Tanqueu la porta o premeu el botó d'Aturar l'alarma per silenciar el senyal acústic.
Alarma de temperatura.	El llum de la nevera està apagat.	La porta ha estat oberta durant més de 4 minuts.	Tanqueu la porta.
Avaria.	Un dels indicadors de temperatura parpelleja.	Funcionament defectuós del producte.	Poseu-vos en contacte amb el Servei Postvenda.

ALGUNS DELS SONS DE FUNCIONAMENT QUE PODEU SENTIR SÓN:

Un so sibilant al moment d'encendre l'aparell per primer cop o després d'una pausa prolongada.



Un borbotig quan el líquid refrigerant entra a dins dels tubs.



Un borbotig quan el compressor funciona.



Un brunzit quan la vàlvula de l'aigua o el ventilador comencen a funcionar.



Espetecs quan el compressor es posa en funcionament.



El so CLIC és del termòstat que ajusta la freqüència de funcionament del compressor.



*Només disponible en alguns models

COM EMMAGATZEMAR ALIMENTS I BEGUDES

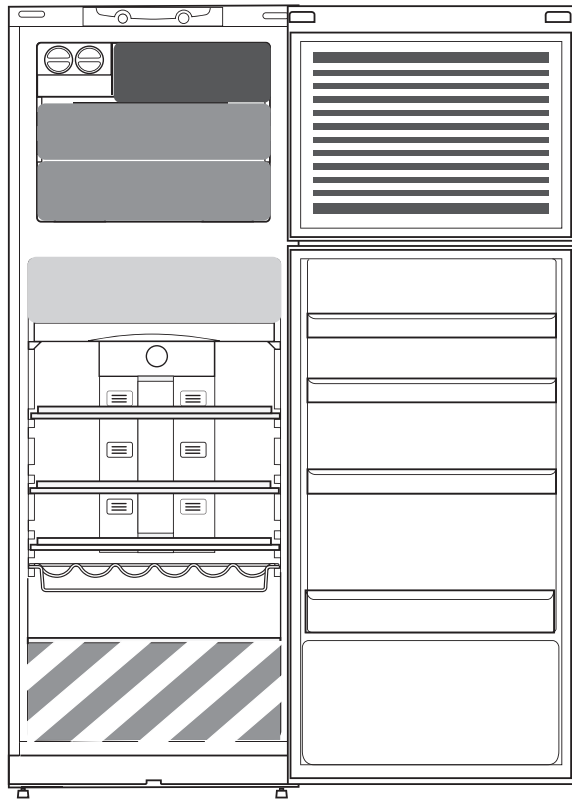

Llegenda:



ZONA FREDA

Recomanada per guardar-hi begudes, llet i aliments com ara lactis, delicadeses, iogurts, ous, mantega, salses, envinagrats, postres.



ZONA MÉS FREDA: ZONA DE PROTECCIÓ D'ALIMENTS 0 °C / DESCONGELACIÓ SEGURA *

Recomanada per guardar-hi carn, peix, viandes fredes, pasta fresca farcida, menjar cuinat, sobres. Aquesta zona també es recomana per descongelar-hi aliments.



CALAIX DE FRUITES I VERDURES



CALAIX DE LA ZONA DE CONGELACIÓ RÀPIDA

Zona més freda, recomanada per congelar-hi aliments frescos/cuinats.



CALAIXOS NORMALS DEL CONGELADOR

Recomanats per guardar-hi aliments congelats i gelats.



ÀREA DE PRESTATGETS PER A GELATS

Nota: El color gris de la llegenda no es correspon amb el color dels calaixos

COMPARTIMENT DE LA NEVERA

Feu servir recipients reciclables de plàstic, metall, alumini i vidre i paper de plàstic per embolicar els aliments.

Feu servir sempre recipients amb tapa per a líquids i per a aliments que puguin desprendre o agafar olor o sabor d'altres aliments o tapeu-los.

Si voleu emmagatzemar una quantitat petita d'aliments a la nevera, us recomanem que feu servir els prestatges que hi ha damunt del calaix de les fruites i les verdures, atès que és la zona més freda del compartiment.

Els aliments que desprenen una gran quantitat de gas etilè i els que són sensibles a aquest gas, com les fruites, les verdures i l'enciam, s'han de conservar sempre per separat o s'han d'embolicar per tal de no reduir-ne el temps de conservació; per exemple, no hauríeu de conservar els tomàquets amb els kiwis o la col.

Per evitar que les ampolles caiguin, podeu fer servir l'ampoller (disponible en alguns models seleccionats).

No emmagatzemeu els aliments gaire junts per permetre una circulació adequada de l'aire.

COMPARTIMENT DEL CONGELADOR

El congelador és el lloc ideal per emmagatzemar-hi aliments congelats, fer-hi glaçons i congelar-hi aliments frescos.

El nombre màxim de quilograms d'aliments frescos que es pot congelar en un període de 24 hores està indicat a la placa identificativa (... kg/24 h).

Si heu d'emmagatzemar poca quantitat d'aliments al congelador, us recomanem que feu servir les zones més fredes del compartiment del congelador, que corresponen a la zona del mig.

*Només disponible en alguns models

Podeu consultar els reglaments, la documentació estàndard, la compra de peces de recanvi i informació adicional sobre productes de les maneres següents:

- Visitant la nostra pàgina web docs.whirlpool.eu i parts-selfservice.whirlpool.com
- Fent servir el codi QR
- També us podeu, **posar en contacte amb el servei postvenda** (consulteu el número de telèfon al fullet de garantia). Quan contacteu amb el servei postvenda, indiqueu els codis que figuren a la placa d'identificació del producte.

La informació del model es pot consultar a través del codi QR indicat a l'etiqueta energètica. L'etiqueta també conté l'identificador del model, el qual es pot fer servir per consultar el portal de la base de dades <https://eprel.ec.europa.eu>.





VĂ MULȚUMIM CĂ AȚI ACHIZIȚIONAT UN PRODUS

WHIRLPOOL

Pentru a beneficia de servicii complete de asistență, vă rugăm să vă înregistrați produsul pe www.whirlpool.eu/register



Înainte de a utiliza aparatul, citiți cu atenție instrucțiunile privind siguranța.

DESCRIEREA PRODUSULUI

APARATUL

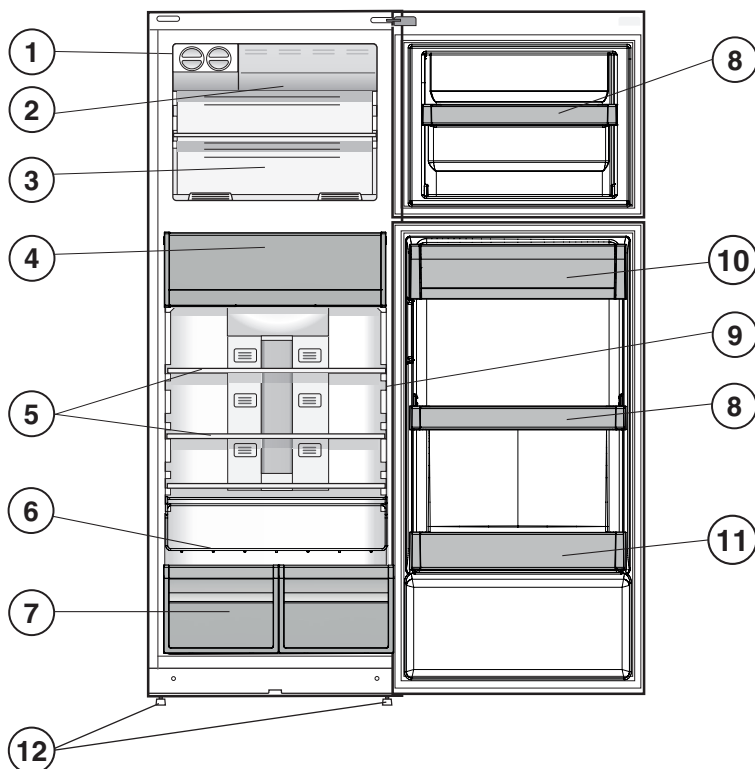

1. Dispozitiv de preparat gheață *
2. Compartiment de congelare rapidă *
3. Compartiment congelator și de depozitare
4. Zona 0 °C de păstrare în stare proaspătă a alimentelor / Decongelare în siguranță *
5. Rafturi *
6. Raft pentru sticle *
7. Compartiment pentru fructe și legume *
8. Rafturi mobile *
9. Indicator de temperatură *
10. Raft pentru produse lactate *
11. Raft pentru sticle
12. Piciorușe de echilibrare

* Variază în funcție de număr și/sau poziție, disponibil numai pe anumite modele.

PANOUL DE COMANDĂ

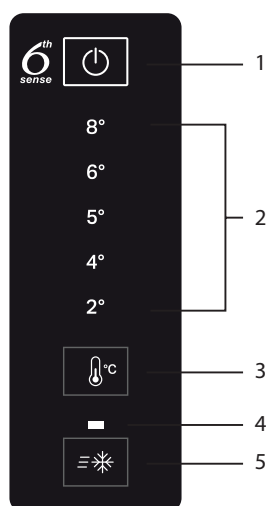

1. Pornire/Oprire
2. Indicator de temperatură frigider
3. Setarea temperaturii frigiderului
4. Indicator luminos Fast Freeze (Congelare rapidă)
5. Butonul Fast Freeze (Congelare rapidă)

* Disponibil numai la anumite modele

ACCESORII

TĂVIȚĂ PENTRU CUBURI DE GHEAȚĂ

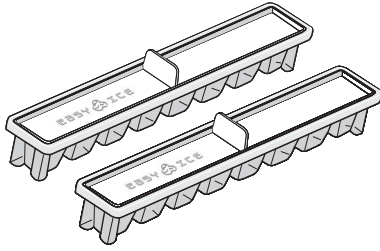

RAFT PENTRU STICLE

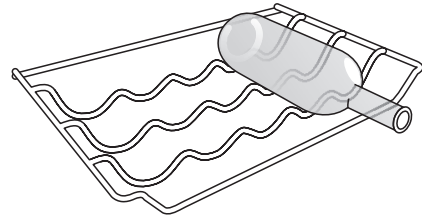

PRIMA UTILIZARE

PUNEREA ÎN FUNCȚIUNE A APARATULUI

După ce ați conectat aparatul la rețeaua electrică, acesta începe să funcționeze automat. După pornirea aparatului, așteptați cel puțin 4-6 ore înainte de a introduce alimentele în frigider și în compartimentul congelator.

Când aparatul este racordat la rețeaua de alimentare cu energie electrică, afișajul se luminează și toate simbolurile apar pe acesta timp de aproximativ 1 secundă. Valorile implicite (din fabricație) ale setărilor pentru compartimentul frigider/congelator se aprind.

UTILIZAREA ZILNICĂ

Consultați *Use and Care Guide* (Ghidul de utilizare și întreținere), pentru detalii suplimentare privind funcțiile / consultați ultima pagină, pentru informații privind obținerea *Use and Care Guide* (Ghidului de utilizare și întreținere)

FUNCȚII

TASTA DE PORNIRE/OPRIRE

Întregul produs (atât compartimentul frigider, cât și compartimentul congelator) poate fi pornit apăsând acest buton timp de 2 secunde.

Ultima valoarea setată este indicată pe interfață. Apăsați pe acest buton pentru a opri dispozitivul. Un semnal sonor va confirma oprirea produsului.



TEMPERATURA DIN FRIGIDER

Pentru a regla Temperatura din frigider, apăsați butonul °C Frigider. Temperatura din frigider poate fi reglată între +2°C și +8°C, după cum indică ledurile Temperatură frigider. Afișează temperatura compartimentului frigider. Permite modificarea valorii temperaturii frigiderului, într-un mod ciclic; de asemenea, confirmă temperatura selectată pe interfață.

BUTONUL FAST FREEZE (CONGELARE RAPIDĂ)

Congelarea rapidă trebuie utilizată pentru a congela alimentele proaspete. Atunci când este apăsat, indicatorul luminos al funcției Răcire rapidă se aprinde.



INDICATOR DE TEMPERATURĂ *

Indicatorul de temperatură vă informează dacă temperatura din interior este suficient de scăzută pentru depozitare, prin afișarea cuvântului „OK”.

1. Asigurați-vă că termenul OK este afișat clar de indicatorul luminos (consultați imaginea de mai jos).



2. Dacă termenul „OK” nu este prezentat, înseamnă că temperatura este prea înaltă: setați o temperatură mai joasă și așteptați aproximativ 10 ore până când temperatura este stabilizată.
3. Verificați din nou indicatorul luminos: dacă este necesar, reglați-l din nou urmând procesul inițial. Dacă au fost introduse cantități mari de alimente sau dacă ușa frigiderului a fost deschisă frecvent, este normal ca indicatorul să nu prezinte termenul OK. Așteptați timp de cel puțin 10 ore înainte de a roti butonul FUNCȚIONARE FRIGIDER la o valoare de setare mai mare.

ZONA DE PĂSTRARE ÎN STARE PROASPĂTĂ A ALIMENTELOR 0 °C / DECONGELARE SIGURĂ *

Un compartiment conceput pentru păstrarea alimentelor delicate, precum carnea și peștele proaspăt. Temperatura joasă din compartiment face posibilă depozitarea alimentelor pe o perioadă de până la o săptămână - testări efectuate cu produse pe bază de carne - fără modificarea cantității de nutrienți, aspectului și gustului. Compartimentul este de asemenea adecvat pentru decongelarea în siguranță a alimentelor, deoarece decongelarea la temperatură joasă previne proliferarea microorganismelor, conservând de asemenea gustul și proprietățile organoleptice. Acesta nu este adecvat pentru depozitarea fructelor, legumelor și salatei verzi. În schimb, poate fi utilizat pentru depozitarea pastelor proaspete umplute și a alimentelor gătite sau a resturilor de alimente.

* Disponibil numai la anumite modele

SERTAR PENTRU FRUCTE ȘI LEGUME *

Sertarele pentru salată montate în interiorul frigiderului au fost concepute special pentru depozitarea fructelor și legumelor proaspete și crocante. Deschideți regulatorul de umiditate (poziția B) dacă doriți să depozitați alimente precum fructele, într-un mediu cu umiditate redusă, sau închideți-l (poziția A) pentru a depozita alimente precum legumele, într-un mediu cu umiditate mai ridicată.

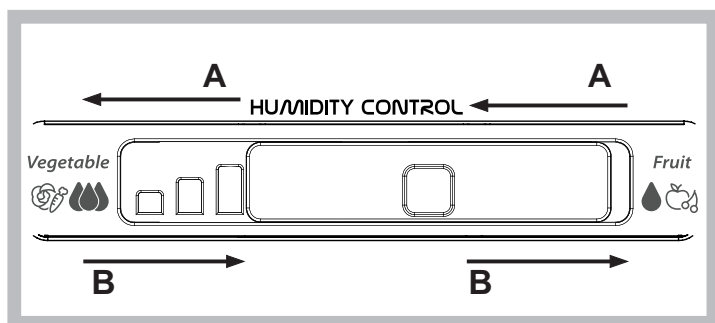

DISPOZITIV DE PREPARAT GHEAȚĂ *

După turnarea apei în formele speciale pentru gheață, amplasați-le în locurile corespunzătoare din interiorul dispozitivului de preparat gheață. După aproximativ 2 ore, cuburile de gheață vor fi gata. Pentru obținerea cuburilor de gheață, este suficient să rotiți spre dreapta cele două butoane. Cuburile de gheață vor cădea în tava din partea inferioară, fiind gata pentru a fi utilizate.

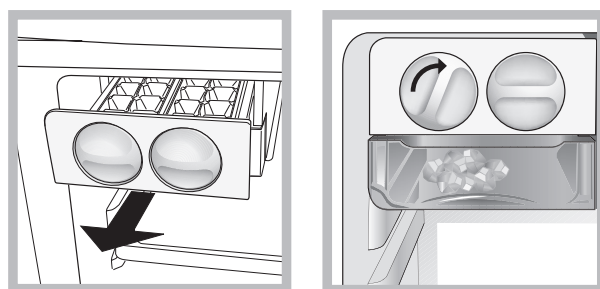

RAFTURI *

Datorită ghidajelor speciale, rafturile pot fi demontate, iar înălțimea poate fi reglată, permițând depozitarea ușoară a recipientelor și alimentelor de dimensiuni mari.

TABELUL CU ALARME

TIP DE ALARMĂ	SEMNAL	CAUZA	SOLUȚIE
Alarmă de ușa deschisă.	Becul frigiderului clipește. Indicatorul de alarmă clipește.	Ușa a rămas deschisă mai mult de 2 minute.	Închideți ușa sau apăsați pe butonul Oprire alarmă pentru a întrerupe alarma acustică.
Alarmă de temperatură.	Becul frigiderului este STINS.	Ușa a rămas deschisă mai mult de 4 minute.	Închideți ușa.
Defecțiune.	Oricare dintre indicatorii de temperatură clipește.	Defectarea produsului.	Contactați serviciul de asistență tehnică post-vânzare.

CÂTEVA SUNETE EMISE LA FUNCȚIONARE PE CARE LE PUTEȚI AUZI

Șuierături la pornirea aparatului pentru prima dată sau după o pauză lungă.



Un clicocit când lichidul de răcire intră în conducte.



Zbârnâitul este produs în timpul funcționării compresorului.



Bâzâituri când supapa de apă sau ventilatorul încep să funcționeze.



Pocnituri când compresorul pornește.



Sunetul asemănător unui clic este produs de termostatul care reglează funcționarea compresorului.



* Disponibil numai la anumite modele

DEPOZITAREA ALIMENTELOR ȘI A BĂUTURILOR

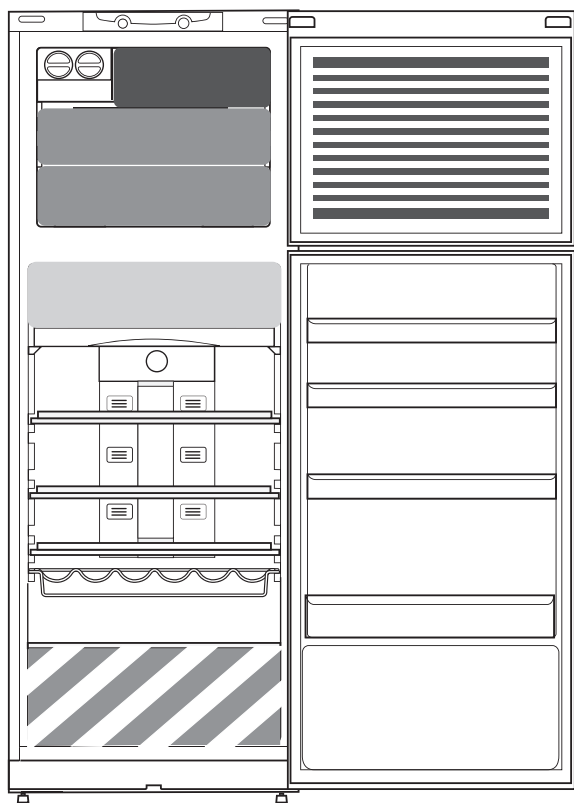

Legendă



ZONA RECE

Recomandată pentru depozitarea băuturilor, laptelui și alimentelor precum produsele lactate, delicatesele, iaurtul, ouăle, untul, sosurile, murăturile, deserturile



ZONA MAI RECE:

ZONA DE PĂSTRARE ÎN STARE PROASPĂTĂ A ALIMENTELOR 0 °C / DECONGELARE SIGURĂ *

Recomandată pentru depozitarea cărnii, peștelui, mezelurilor, pastelor proaspete umplute, alimentelor găsite, resturilor de alimente. Această zonă este, de asemenea, recomandată pentru decongelarea alimentelor.



SERTAR PENTRU FRUCTE ȘI LEGUME



SERTAR ZONĂ DE CONGELARE RAPIDĂ

Zona de răcire maximă este recomandată pentru congelarea alimentelor proaspete și găsite.



SERTARELE NORMALE ALE CONGELATORULUI

Recomandate pentru depozitarea alimentelor congelate și înghețatei.



DEPOZITAREA ÎNGHEȚATEI ÎN ZONA RAFTURILOR

Notă: Nuanța de gri a legendei nu corespunde culorii sertarelor

COMPARTIMENTUL FRIGIDER

Folosiți recipiente din plastic reciclabil, metal, aluminiu și sticlă, precum și folie transparentă pentru a ambala alimentele.

Pentru lichidele și alimentele care degajează miros sau pot prinde miros sau gust, folosiți doar recipiente cu capac sau acoperiți-le.

În cazul în care cantitatea de alimente care trebuie depozitate în frigider este mică, vă recomandăm să folosiți rafturile de deasupra sertarului pentru fructe și legume, având în vedere că această este cea mai rece zonă din compartiment.

Alimentele care produc o cantitate mare de gaz etilenic și cele care sunt sensibile la acest gaz, precum fructele, legumele și salata, trebuie să fie separate întotdeauna sau ambalate pentru a nu se reduce durata de depozitare; de exemplu, nu depozitați roșii împreună cu kiwi sau varză.

Pentru a evita răsturnarea sticlelor, folosiți suportul pentru sticle (disponibil doar la anumite modele).

Nu apropiați alimentele prea mult unele de celelalte, pentru a permite circulația corespunzătoare a aerului.

COMPARTIMENTUL CONGELATOR

Congelatorul este locul ideal pentru depozitarea produselor congelate, producerea cuburilor de gheață și congelarea alimentelor proaspete. Numărul maxim de kilograme de produse alimentare proaspete care pot fi congelate într-un interval de 24 de ore este indicat pe plăcuța cu date tehnice (...kg/24h).

Dacă dispuneți de o cantitate mică de alimente care trebuie depozitate în congelator, vă recomandăm să folosiți cele mai reci zone ale compartimentului congelator, corespunzătoare zonei din mijloc.

* Disponibil numai la anumite modele

Politicele, documentația standard, informații privind procesul de comandare a pieselor de schimb și informații suplimentare despre produs pot fi găsite:

- Vizitând site-urile noastre web docs.whirlpool.eu și parts-selfservice.whirlpool.com
- Utilizând codul QR
- Ca alternativă, **contactați serviciul nostru de asistență tehnică post-vânzare** (consultați numărul de telefon din certificatul de garanție). Când contactați serviciul nostru de asistență tehnică post-vânzare, precizați codurile specificate pe plăcuța cu date de identificare a produsului dumneavoastră.

Informațiile privind modelul pot fi accesate folosind codul QR indicat pe eticheta energetică. Eticheta include, de asemenea, identificatorul de model care poate fi utilizat pentru a consulta portalul bazei de date <https://eprel.ec.europa.eu>.



**WHIRLPOOL MƏHSULUNU ALDIĞINIZ ÜÇÜN
TƏŞƏKKÜR EDİRİK**

Daha dəyərli kömək almaq üçün məhsulunuzu
www.whirlpool.eu/register səhifəsində
qeydiyyatdan keçirin



**Soyuducudan istifadə etməzdən əvvəl Təhlükəsizlik
üzrə təlimat ilə tanış olun.**

MƏHSULUN TƏSVİRİ

CİHAZ

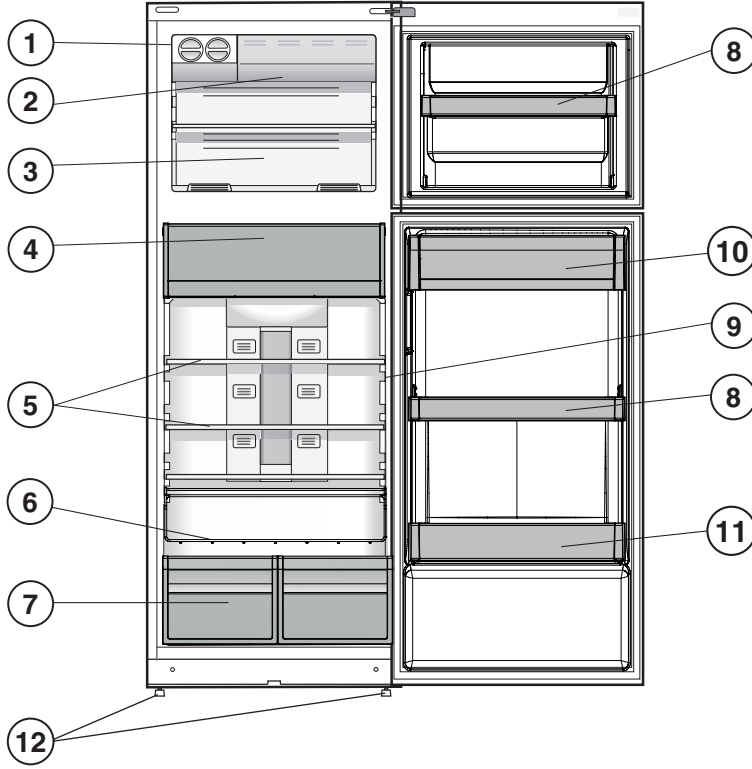

1. Buz qurğusu *
2. Sürətli dondurucu *
3. Dondurucu və saxlanma bölməsi
4. Qidaya baxım sahəsi 0 °C /
Təhlükəsiz dondan açılma *
5. Rəflər *
6. Butulka kasseti *
7. Meyvə və tərəvəz qabı *
8. Tənzimlənən rəflər *
9. Temperatur indikatoru *
10. Süd məmulatları üçün rəf *
11. Butulkalar üçün rəf
12. Tənzimlənən ayaqlar

* Say və / və ya vəziyyətə görə dəyişilir,
müəyyən modellərdə mövcuddur.

İDARƏETMƏ PANELİ

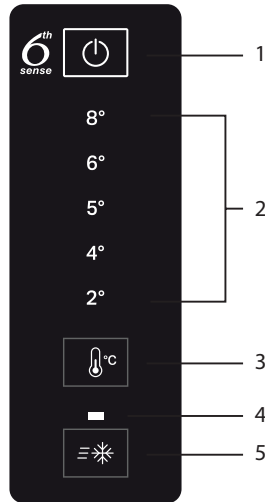

1. Aktiv/Qeyri-aktiv
2. Soyuducu temperatur indikatoru
3. Soyuducu temperaturu ölçüsü
4. Fast Freeze (Sürətli dondurma)
indikator işığı
5. Fast Freeze (Sürətli dondurma)
düyməsi

* Yalnız müəyyən modellərdə mövcuddur

AKSESSUARLAR

ASAN BUZ

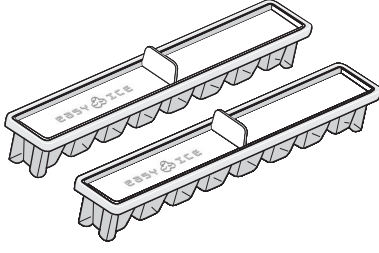

BUTULKALAR KASSETİ

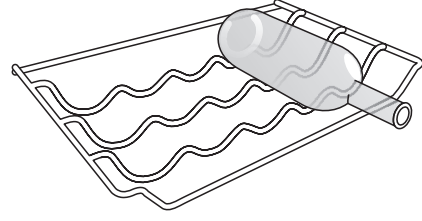

İLK DƏFƏ İSTİFADƏ ETDİKDƏ

CİHAZI NECƏ İŞƏ SALMAQ

Cihazı şəbəkəyə qoşduqdan sonra o, avtomatik şəkildə çalışmağa başlayır. Cihazı işesaldıqdan sonra qida məhsulları soyuducuda və ya dondurucuda yerləşdirməzdən əvvəl 4-6 saat gözləyin.

Cihazı şəbəkəyə qoşduqdan sonra displey qoşulur və bütün nişanlar displeydə 1 saniyə ərzində görünür. Soyuducuda susmağa görə (zavod) ölçüləri - dondurucunun parametrləri görünür.

GÜNDƏLİK İSTİSMAR

Funksiyalar haqqında daha ətraflı məlumat İstismar və qulluq rəhbərliyində tapmaq mümkündür / İstismar və qulluq rəhbərliyini almaq haqqında məlumatla son səhifədə tanış olun

FUNKSIYALAR

AKTİV/QEYRI-AKTİV

Soyuducu (soyuducunun soyuducu və dondurucu bölmələri) bu düyməni basıb onu 2 saniyə ərzində basılmış vəziyyətdə saxlamaqla aktiv vəziyyətə gətirilir. Interfeysdə son quraşdırılmış ölçünü göstərilir. Bu qurğunu söndürmək üçün bu düyməni basın. Səs signalı "məhsulun söndürülüb qoşulmasını" bildirəcək.



SOYUDUCU TEMPERATURU

Soyuducu temperaturu tənzimləmək üçün soyuducu °C düyməsini basın. Soyuducu temperatur Soyuducu temperatur LED-lərinin köməyi ilə +2°C və +8°C intervalında dəyişmək mümkündür. O, soyuducu bölməsinin temperaturunu göstərir. Bunun köməyi ilə siz soyuducuda temperatur ölçüsünü vaxtaşırı dəyişə bilərsiniz; O, həmçinin interfeysdə seçilmiş temperaturu təsdiq edir.

FAST FREEZE (SÜRƏTLİ DONDURMA) DÜYMƏSİ

Sürətli dondurma yeni qida məhsullarının dondurulması üçündür. Düyməni basanda Sürətli soyutma indikatoru yanır.



TEMPERATUR İNDİKATORU *

Temperatur indikatoru "OK" sözü ilə bu sahədə olan temperaturun kifayət qədər soyuq olmasını göstərir.

1. İndikatora baxıb OK sözünü tapın (aşağıdakı şəklə bax).



2. Əgər OK sözü yoxdursa, temperatur həddən artıq yüksək olduğu bilinir: aşağı temperatur quraşdırın və temperaturun sabit olmasınadək 10 saat gözləyin.
3. İndikatoru yenidən yoxlayın: lazım olduqda aşağıdakı prosesin köməyi ilə yenidən tənzimləyin. Əgər böyük həcmdə qida məhsulları əlavə olunubsa və ya soyuducunun qapısı tez-tez açılıb bağlanıbsa, indikator OK göstərməyəcək - bu işə, normal haldır. Soyuducu dəstəyini daha yüksək göstəriciyə tuşlamazdan əvvəl 10 saat gözləyin.

QIDA BAXIM SAHƏSİ 0°C / TƏHLÜKƏSİZ DONDAN AÇILMA *

Bu bölmədə ət və balıq kimi qida məhsulları saxlanılırsaxlanılır. Bölmənin aşağı temperaturu yeməyi bir həftəyə qədər qida məhsullarını saxlamağa imkan verir - ət məhsulları üzərində aparılan testlər onu göstərir ki, qida maddələrini, qida məhsullarının görünüşünü və dadını dəyişmir.

Bölmə sağlam qidanın ərimesi üçün də çox uyğundur, çünki aşağı temperaturda əritmə dadını və orqanoleptik xüsusiyyətlərini qoruyarkən mikroorqanizmlərin hər hansı bir çoxalmasının qarşısını alır.

Bu, meyvə, tərəvəz və göyərtilər üçün yararlı deyil. Lakin içli makaron məhsulları, bişmiş qida və xörəklər üçün yararlıdır.

* Yalnız müəyyən modellərdə mövcuddur

MEYVƏ VƏ TƏRƏVƏZ QABI *

Soyuducunun içində quraşdırılan meyvə-tərəvəz qabları meyvə-tərəvəzin tərvətini qoruyur. Meyvə kimi qida məhsullarını aşağı rütubətli mühitdə saxlamaq üçün rütubət tənzimləyicisini B vəziyyətinə gətirin və ya tərəvəz kimi qida məhsullarını yüksək rütubətli mühitdə saxlamaq üçün həmin tənzimləyicini A vəziyyətinə gətirin.

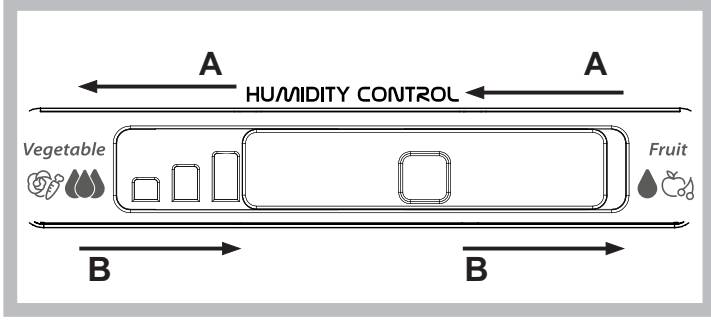

BUZ QURĞUSU *

Xüsusi buz fincanlarına su tökdükdən sonra onları buz cihazına yerləşdirin. Təxminən 2 saat sonra buz kublari hazır olacaq. Buz kublari əldə etmək üçün iki düyməni sağa çevirmək kifayətdir. Buz kublari istifadəyə hazır olaraq aşağıda olan altlığa düşəcək.

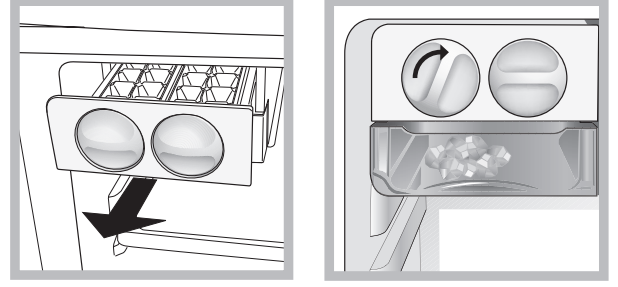

RƏFLƏR *

Xüsusi təlimatlara riayət edərək rəflər tənzimlənir, onların hündürlüyünü dəyişərək daha iri qabların və qidaların saxlanılmasına imkan yaradılır.

QƏZA CƏDVƏLİ

QƏZA NÖVÜ	SİQNAL	SƏBƏB	HƏLLİ
Açıq qapı qəza siqnalı.	Soyuducu işığı yanib sönür. Qəza indikatoru yanib sönür.	Qapı 2 dəqiqədən çox açıq vəziyyətdə olub.	Qapını bağlayın və ya Stop Alarm düyməsini basıb səs siqnalını dayandırın.
Temperatur qəza siqnalı.	Soyuducu işıq lampası SÖNÜB.	Qapı 4 dəqiqədən çox açıq vəziyyətdə olub.	Qapını bağlayın.
Qüsür.	Hər hansı temperatur indikatorları yanib sönür.	Məhsulun qüsuru..	Satışdan sonra servis xidməti ilə əlaqə yaradın.

EŞİDƏ BİLDİYİNİZ BƏZİ FUNKSIONAL SƏS SİQNALLARI

Soyuducunu uzun müddətdən sonra ilk dəfə qoşanda fit səsi gəlir.



Soyuducu maye borulara daxil olarkən quruldayan səs eşidilir.



Kompresor işləyən zaman BRRR səsi verir.



Su klapanı və ya ventilyator işləməyə başladığı zaman uğultu səsi gəlir.



Kompresor işə başlayan zaman çat səsi gəlir.



Kompresorun işə salınmasının tezliyini tənzim edən termostat klik səsi verir.



* Yalnız müəyyən modellərdə mövcuddur

QIDA VƏ İŞKİNİ NECƏ SAXLAMAQ

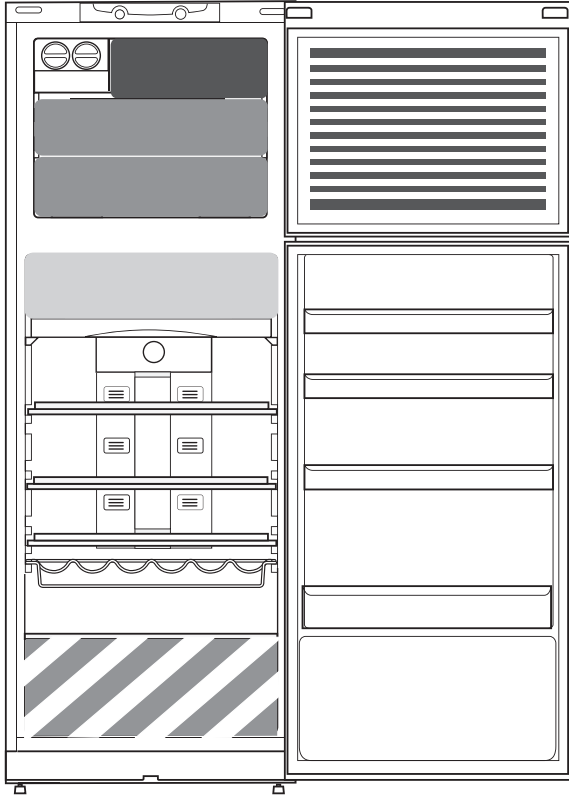

İşarə



SOYUTMA ZONASI

İçki, süd və süd məmulatlarının, delikateslərin, yoqurtun, yumurtanın, kərə yağının, sosuların, tutmaların və desertlərin saxlanması üçün təklif olunur



KÜLER SAHƏSİ:

QIDA YA BAXIM SAHƏSİ 0 °C / TƏHLÜKƏSİZ DONAÇMA *

Ətin, balığın, soyuq məhsulların, makaron məmulatlarının, bişmiş qida və xərəklərin saxlanması üçün yararlıdır.

Bu sahədə habelə qidanın dondan açılması təmin olunur.



MEYVƏ-TƏRƏVƏZ SİYİRTMƏSİ



SÜRƏTLİ DONDURMA SAHƏSİNİN SİYİRTMƏSİ

Yeni qida və bişmiş qida məhsullarının donması üçün Maks soyutma sahəsi təklif olunur.



NORMAL DONDURUCU SİYİRTMƏLƏRİ

Donmuş qida və dondurmanın saxlanması üçün təklif olunur.



RƏF SAHƏSİNƏ DONDURMANIN YÜKLƏNMƏSİ

Qeyd: İşarənin boz rəngi sisiyrtmələrin rənginə uyğun deyil

SOYUDUCU BÖLMƏSİ

Ərzaqları saxlamaq üçün təkrar istifadə üçün yararlı plastik, alümin və şüşə qablardan, qablaşma plyonkasından istifadə edin.

Mayelərin və ya qoxusu yaxud ətri olan ərzaqları saxlanması üçün həmişə qapalı qablardan istifadə edin və ya sadəcə üstlərini örtün.

Əgər soyuducuda az miqdarda saxlamaq lazımdırsa, meyvə-tərəvəz qablarının üstündə olan rəflərdən istifadə edin, çünki o sahə soyuducunun ən soyuq sahəsidir.

Böyük həcmdə etilən qazı ifraz edən qidalar və bu qaza həssas olan qidalar, məsələn, meyvə, tərəvəz, göyerti, yararlılıq müddəti qısalmasın deyə, ayrılmalı və qablaşdırılmalıdır; məsələn, pomidorları kivi və ya kələmlə birgə saxlamaq olmaz.

Butulkaların düşməsinin qarşısını almaq üçün butulka tutuculardan (bəzi modellərdə mövcuddur) istifadə edin.

Havanın daha yaxşı dövr etməsi üçün ərzaqları sıx yerləşdirmək məsləhət deyil.

DONDURUCU BÖLMƏ

Dondurucu bölmə donmuş qidaların saxlanması, buz küblərin hazırlanması və qida məhsullarının donması üçün mükəmməl sahədir. Göstəricilər lövhəcikdə 24 saat ərzində dondurulacaq qida məhsullarının maksimum çəkisi (...kq/24saat) göstərilir. Əgər dondurulacaq qida həcmi azdırsa, dondurucu bölmənin orta sahəyə uyğun ən soyuq sahələri təklif olunur.

* Yalnız müəyyən modellərdə mövcuddur

Siyaset müddəaları, ehtiyat hissələrin sifarişi, standart sənədlər və məhsul haqqında əlavə məlumatla tanış olmaq üçün:

- docs.whirlpool.eu və parts-selfservice.whirlpool.com veb saytları ilə tanış olun
- QR kodu
- Alternativ olaraq **Satışdan sonra xidməti** əlaqə yaradın. (telefon nömrəsi zəmanət bukletində göstərilir). Satışdan sonra xidmət ilə əlaqə yaratdıqda məhsulun identifikasiya lövhəsində göstərilən kodları haqqında xəbər verin.

Model haqqında məlumatı enerji yarıqlığında əks olunan QR kodun köməyi ilə almaq mümkündür. Yarıqlıqda həmçinin <https://eprel.ec.europa.eu> məlumat bazasının portalı ilə məsləhətləşmək üçün istifadə oluna bilən model identifikatoru göstərilir.





მადლობას მოგახსენებთ WHIRLPOOL-ის პროდუქტის შექმნისთვის უფრო სრულყოფილი დახმარების მისაღებად, დაარეგისტრირეთ თქვენი პროდუქტი ვებსაიტზე www.whirlpool.eu/register



მოწყობილობის გამოყენებამდე ყურადღებით წაიკითხეთ უსაფრთხოების ინსტრუქცია.

პროდუქტის აღწერა

მოწყობილობა

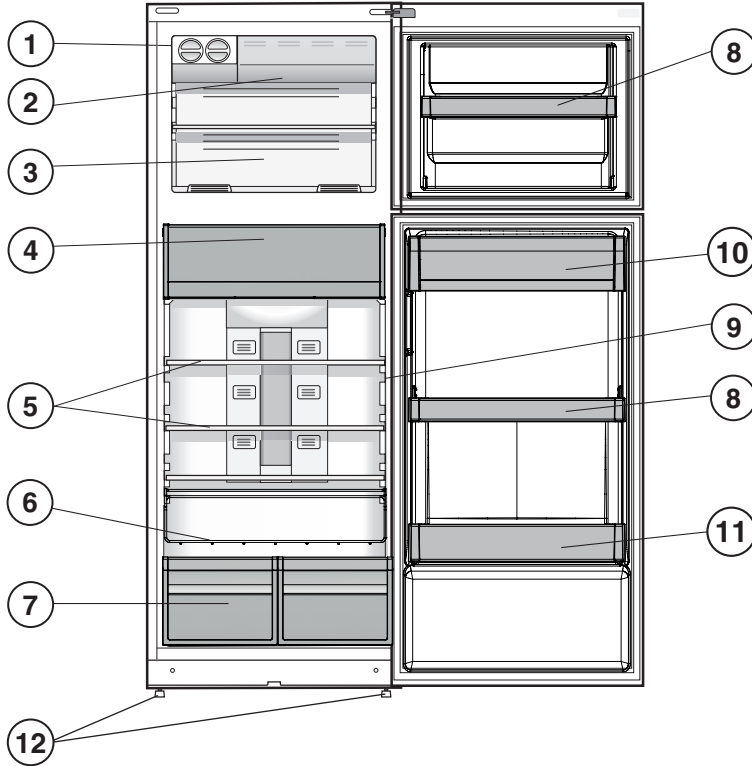

1. ყინულის მოწყობილობა *
2. სწრაფი საყინულე *
3. საყინულე და შენახვის განყოფილება
4. საკვების მოვლის ზონა 0 °C / უსაფრთხო გალღვობა*
5. თაროები*
6. ბოთლების სათავსო
7. ხილის და ბოსტნეულის ბუნკერი*
8. მოძრავი თაროები *
9. ტემპერატურის ინდიკატორი*
10. რძის ნაწარმის თარო*
11. ბოთლების თარო
12. ფეხების გასწორება

* დამოკიდებულია ნომერზე და/ან პოზიციაზე, ხელმისაწვდომია მხოლოდ გარკვეულ მოდელებში.

მართვის პანელი

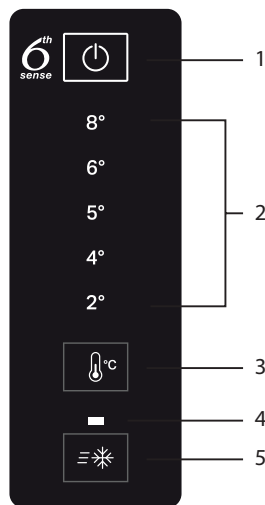

1. ჩართვა/გამორთვა
2. მაცივრის ტემპერატურის ინდიკატორი
3. მაცივრის ტემპერატურის დაყენება
4. Fast Freeze (სწრაფი გაყინვა) საინდიკაციო ნათურა
5. Fast Freeze (სწრაფი გაყინვა) ღილაკი

* ხელმისაწვდომია მხოლოდ გარკვეულ მოდელებზე

აქსესუარები

ადვილი ყინული

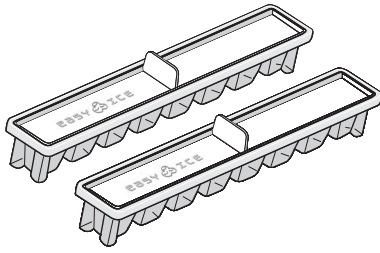

ბოთლების სათავსო

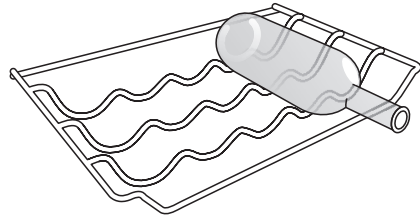

პირველი გამოყენება

როგორ ჩავრთოთ მოწყობილობა

მოწყობილობის ქსელში ჩართვის შემდეგ, ის ავტომატურად დაიწყებს მუშაობას. მოწყობილობის ჩართვის შემდეგ დაელოდეთ მინიმუმ 4-6 საათი, სანამ პროდუქტს განათავსებთ მაცივარში და საყინულე განყოფილებაში.

როდესაც მოწყობილობა ჩართულია კვების წყაროში, ეკრანი აინთება და ყველა მაჩვენებელი გამოდის ეკრანზე დაახლოებით 1 წამით. აინთება მაცივრის ქარხნული მნიშვნელობები - საყინულე განყოფილების პარამეტრები.

დღიური გამოყენება

ფუნქციების შესახებ დაწვრილებითი ინფორმაცია იხილეთ ექსპლუატაციის და მოვლის შესახებ ინსტრუქციაში / ბოლო გვერდი იხილეთ ინფორმაციის მისაღებად მასზედ, თუ როგორ მიიღოთ ექსპლუატაციის და მოვლის სახელმძღვანელო

ფუნქციები

ჩართვა/გამორთვა

მთელი პროდუქტი (როგორც სამაცივრო, აგრეთვე გასაყინი) უნდა ჩართოთ, ამ დილაკზე 2 წამის განმავლობაში დაჭერით. ბოლოს შეყვანილი მნიშვნელობა ნაჩვენებია ინტერფეისზე. დააჭირეთ დილაკს მოწყობილობის ჩასართავად. ნმოვანი სიგნალი ადასტურებს "პროდუქტის გამორთვას".



1. შეამოწმეთ რათა OK ნათლად გამოჩნდეს ინდიკატორზე (იხილეთ წინამდებარე გამოსახულება).



2. თუ "OK" სიტყვა არ ჩნდება, ეს ნიშნავს ტემპერატურა ძალიან მაღალია: დააყენეთ გაცილებით დაბალი ტემპერატურა და დაელოდეთ დაახლოებით 10 საათი, სანამ ტემპერატურა არ დასტაბილურდება.
3. შეამოწმეთ ინდიკატორის ნათურა: თუ საჭიროა, დაარეგულირეთ საწყისი პროცესის შესაბამისად. თუ ჩამატებულია დიდი ოდენობით საკვები ან მაცივრის კარი ხშირად იხსნებოდა, ინდიკატორი არ აჩვენებს OK ეს ნორმალურია. დაელოდეთ მინიმუმ 10 საათი, სანამ მაცივრის მუშაობა სახელურს გადაიყვანთ უფრო მაღალ პარამეტრზე.

მაცივრის ტემპერატურა

მაცივრის ტემპერატურის დასარეგულირებლად დააჭირეთ მაცივრის °C დილაკს. მაცივრის ტემპერატურის დაარეგულირება შესაძლებელია +2°C-დან +8°C-მდე დიაპაზონში, როგორც ნაჩვენებია მაცივრის ტემპერატურის LEDs-ით. აჩვენებს ტემპერატურას სამაცივრო განყოფილებაში. შესაძლებელს ხდის ციკლურად შეცვალოთ მაცივრის ტემპერატურის მნიშვნელობა; ის აგრეთვე ადასტურებს ინტერფეისზე არჩეულ ტემპერატურას.

FAST FREEZE (სწრაფი გაყინვა) დილაკი

სწრაფი გაყინვა გამოიყენება ახალი საკვების გასაყინად. როდესაც დაჭერილია, სწრაფი გაგრილების ინდიკატორი ანათებს.



ტემპერატურის ინდიკატორი*

ტემპერატურის ინდიკატორი გაცნობებთ, რომ ტემპერატურა მოცემულ განყოფილებაში საკმარისად დაბალია შესანახად, "OK" სიტყვის მეშვეობით.

საკვების მოვლის ზონა 0 °C / უსაფრთხო გალღვობა*

განყოფილება დაპროექტებულია დელიკატური საკვების შესანახად როგორცაა ხორცი ან ცოცხალი თევზი. განყოფილებაში დაბალი ტემპერატურა საშუალებას გაძლევთ შეინახოთ პროდუქტი ერთი კვირით - ტესტები ჩატარებულია ხორცის ნაწარმზე - მათი საკვები თვისებების, სანის და გემოს შეცვლის გარეშე. განყოფილება აგრეთვე უხდება ჯანსაღი საკვების გალღვობას, ვინაიდან დაბალტემპერატურული გალღვობა თავიდან აგაცილებთ მიკროორგანიზმების გამრავლებას, ამასთან გემოს და ორგანოლექტიკური თვისებების შენახვით. არ უხდება ხილს ბოსტნეულს და მწვანე სალათს. თუმცა იგი შეგიძლიათ გამოიყენოთ ახალი შიგთავსიანი მაკარონისთვის და აგრეთვე გამომცხვარი საკვებისთვის ან საკვების ნარჩენებისთვის.

* ხელმისაწვდომია მხოლოდ გარკვეულ მოდელებზე

ხილის და ბოსტნეულის ბუნკერი*

მაცივარში ჩაშენებულია სალათის კონტეინერები, რომლებიც სპეციალურად შემუშავებულია იმისთვის, რომ ხილი და ბოსტნეული დარჩეს ახალი და ხრაშუნა. განსენით ტენიანობის რეგულატორი (პოზიცია B), თუ თქვენ გსურთ შეინახოთ პროდუქტი ნაკლებად ტენიან სივრცეში, მაგალითად ხილი, ან დახურეთ ის (პოზიცია A), რათა შეინახოთ პროდუქტი მეტად ტენიან სივრცეში, მაგალითად ბოსტნეული.

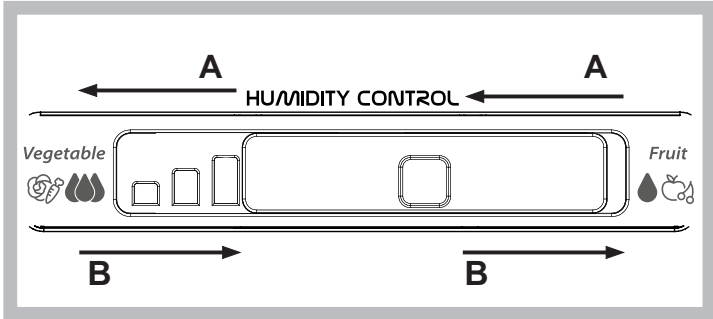

ყინულის მოწყობილობა *

წყლის სპეციალურ ყინულის ჭიქებში ჩასხმის შემდეგ, მოათავსეთ ისინი მოწყობილობაში მათ ადგილზე, დაახლოებით 2 საათის შემდეგ, ყინულის კუბიკები მზად იქნება. იმისთვის, რომ მიიღოთ ყინულის კუბიკები, საკმარისია ორი ღილაკის მარჯვნივ მოტრიალება. ყინულის კუბიკები ჩამოვარდება ქვედა კონტეინერში და მზად იქნება გამოსაყენებლად.

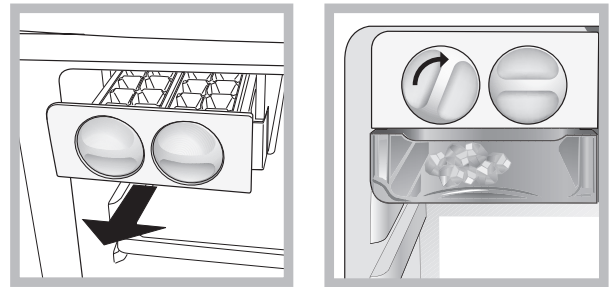

თაროები*

სპეციალური მიმმართველები წყალობით თაროები ცვლადია, ხოლო სიმაღლე რეგულირდება, რაც საშუალებას იძლევა შეინახოთ დიდი კონტეინერები და საკვები.

სიგნალის ცხრილი

გაფრთხილების სიგნალის ტიპი	სიგნალი	მიზეზი	გადაწყვეტა
კარის გაღების ხმოვანი სიგნალი.	მაცივრის განათება ციმციმებს. ხმოვანი სიგნალის ინდიკატორი ციმციმებს.	კარი ღია იყო 2 წუთზე მეტხანს.	დახურეთ კარი ან დააჭირეთ სიგნალის გაჩერებას ხმოვანი სიგნალის გამოსართავად.
ტემპერატურის ხმოვანი სიგნალი.	მაცივრის განათება გამორთულია.	კარი ღია იყო 4 წუთზე მეტხანს.	დახურეთ კარი.
გაუმართაობა.	ციმციმებს ტემპერატურის ნებისმიერი ინდიკატორი.	პროდუქტის გაუმართაობა.	დაუკავშირდით სერვის ცენტრს.

ზოგიერთი ფუნქციონალური ხმები რომელიც შესაძლოა მოისმინოთ

შტვენის ხმა მოწყობილობის პირველი ჩართვისას ან ხანგრძლივი პაუზის შემდეგ.



ბუყბუყი გამაგრილებელი სითხის მიღებში მოხვედრისას.



ბრრრ ხმაურს გამოსცემს კომპრესორის ჩართვა.



ზუზუნის წყლის სარქველის ან ვენტილატორის მუშაობისას.



ბზარუნის კომპრესორის ჩართვისას.



თერმოსტატის წკაპუნის რომელიც არეგულირებს კომპრესორის მუშაობის სიხშირეს.



* ხელმისაწვდომია მხოლოდ გარკვეულ მოდელებზე

როგორ შევინახოთ საკვები და სასმელები

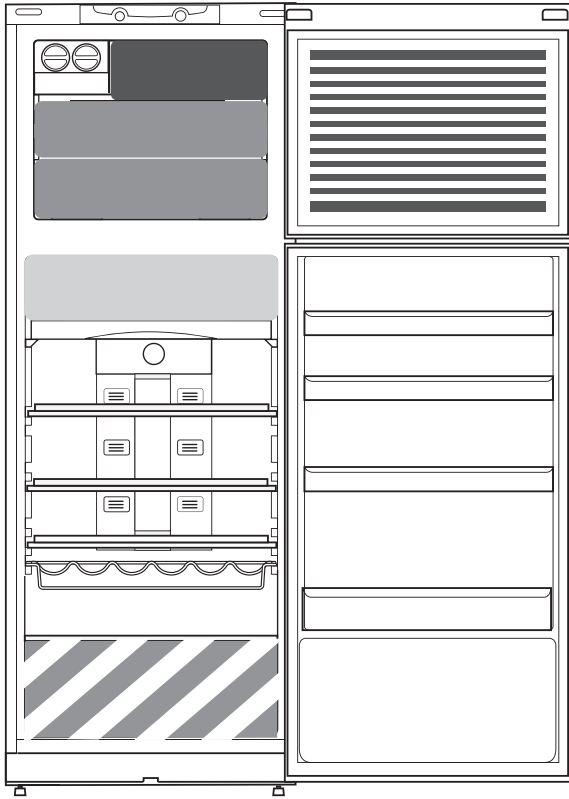

აღნიშვნები



ცივი ზონა

რეკომენდირებულია სასმელების, რძის და საკვების პროდუქტის შესანახად, როგორცაა რძის ნაწარმი, დელიკატესები, იოგურტი, კვერცხი, კარაჭი, სოუსები, მწნილი, დესერტი



საკვების მოვლის ზონა 0 °C / უსაფრთხო გალღობა*

რეკომენდირებულია ხორცის, თევზის, ხორცის ასორტის, ფარშირებული ახალი მაკარონების, მზა კერძების, კერძების ნარჩენებისთვის.

ეს ზონა აგრეთვე რეკომენდირებულია საკვების გასალღობად.



ხილისა და ბოსტნეულის უჯრა



სწრაფი გაყინვის ზონის უჯრები

მაქსიმალური ცივი ზონა რეკომენდირებულია ახალი და გამომცხვარი საკვების გასაყინად.



ნორმალური საყინულე უჯრები

რეკომენდირებულია გაყინული პროდუქტის და ნაყინის შესანახად.



ნაყინის ჩატვირთვა ბალკონურ ზონებში

შენიშვნა: წარწერის ნაცრისფერი ტონი არ შეესაბამება უჯრების ფერს

სამაცივრო განყოფილება

გამოიყენეთ გადაამუშავებული პლასტმასის, ლითონის, ალუმინის და მინის ჭურჭელი და საკვები პროდუქტის შესაფუთი ფირი.

ყოველთვის გამოიყენეთ დახურული კონტეინერები სითხეებისა და საკვებისთვის რომელიც გამოსცემს ან შეიძლება გაფუჭდეს სუნის ან გემოს გადაცემით, ან დააფარეთ მათ.

თუ მცირე ოდენობით პროდუქტი გაგაჩნიათ სამაცივრო განყოფილებაში შესანახად, გირჩევთ გამოიყენოთ ფრეშ განყოფილების ზედა თარო ხილისთვის და ბოსტნეულისთვის, ვინაიდან განყოფილებაში ყველაზე ცივი ზონაა.

ამ გაზისადმი მგრძობიარე საკვები, როგორცაა ხილი, ბოსტნეული და სალათა, ყოველთვის განაცალკევით ან შეფუთეთ, რათა არ შეამოკლოთ შენახვის ვადა; მაგალითად, არ შეინახოთ პომიდორი კვიის ხილთან და კომბოსტოსთან ერთად.

ბოთლების ვარდნის თავიდან ასაცილებლად, შეგიძლიათ გამოიყენოთ ბოთლების დამჭერი (ხელმისაწვდომია რჩეულ მოდელებში).

არ შეინახოთ საკვები ძალიან ახლოს ერთმანეთთან, რათა შესაძლებელი იყოს ჰაერის საკმარისი ცირკულაცია.

საყინულე განყოფილება

საყინულე განყოფილება იდეალური შესაძენი ადგილია გაყინული პროდუქტის შესანახად, ყინულის კუბიკების დასამზადებლად და ახალი საკვების გასაყინად.

ახალი საკვების კილოგრამების მაქსიმალური ოდენობა რომელიც შეიძლება გაყინულ იქნას 24 საათის განმავლობაში მითითებულია ტიპის ნიშნულზე (...კგ/24 სთ).

თუ მცირე ოდენობით საკვები გაქვთ საყინულე განყოფილებაში შესანახი, გირჩევთ ყველაზე ცივი მონაკვეთების გამოყენებას, რომელიც შეესაბამება შუა ზონას.

* ხელმისაწვდომია მხოლოდ გარკვეულ მოდელებზე

პოლიტიკის, სტანდარტული დოკუმენტაციის, სათადარიგო ნაწილების შეკვეთის და დამატებითი ინფორმაციის მისაღებად ჩვენს პროდუქტზე:

- ეწვიეთ ჩვენს ვებ გვერდს docs.whirlpool.eu და parts-selfservice.whirlpool.com
- QR კოდის გამოყენებით
- გარდა ამისა, დაუკავშირდით ჩვენს გაყიდვების სამსახურს (იხილეთ ტელეფონის ნომერი გარანტიის ბროშურაში). ჩვენს გაყიდვების სერვისთან დაკავშირებისას, გთხოვთ, მიუთითოთ თქვენი პროდუქტის საიდენტიფიკაციო ფირფიტაზე მითითებული კოდები.

ინფორმაციის მიღება მოდელის შესახებ შესაძლებელია ენერგომოხმარების ეტიკეტზე მითითებული QR-კოდის გამოყენებით. ეტიკეტზე ასევე მითითებულია მოდელის იდენტიფიკატორი, რომელიც შეიძლება იყოს გამოყენებული კონსულტაციისთვის მონაცემთა ბაზის პორტალზე: <https://eprel.ec.europa.eu>.

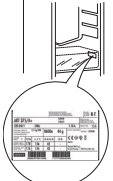

اقرأ جميع التعليمات بعناية قبل استخدام الجهاز.



نشكرك على شرائك أحد منتجات شركة WHIRLPOOL للحصول على مزيد من المساعدة التفصيلية، يرجى تسجيل جهازك على الموقع www.whirlpool.eu/register



شرح المنتج

الجهاز

1. جهاز التلج*
2. الفريزر السريع*
3. حجرة الفريزر والتخزين
4. منطقة العناية بالأطعمة* 0 درجة مئوية / الإذابة الآمنة*
5. الأرفف*
6. رف للزجاجات*
7. درج الفاكهة والخضروات*
8. الأرفف القابلة للتحرك*
9. مؤشر درجة الحرارة*
10. رف الألبان*
11. رف الزجاجات
12. أرجل ضبط الاستواء

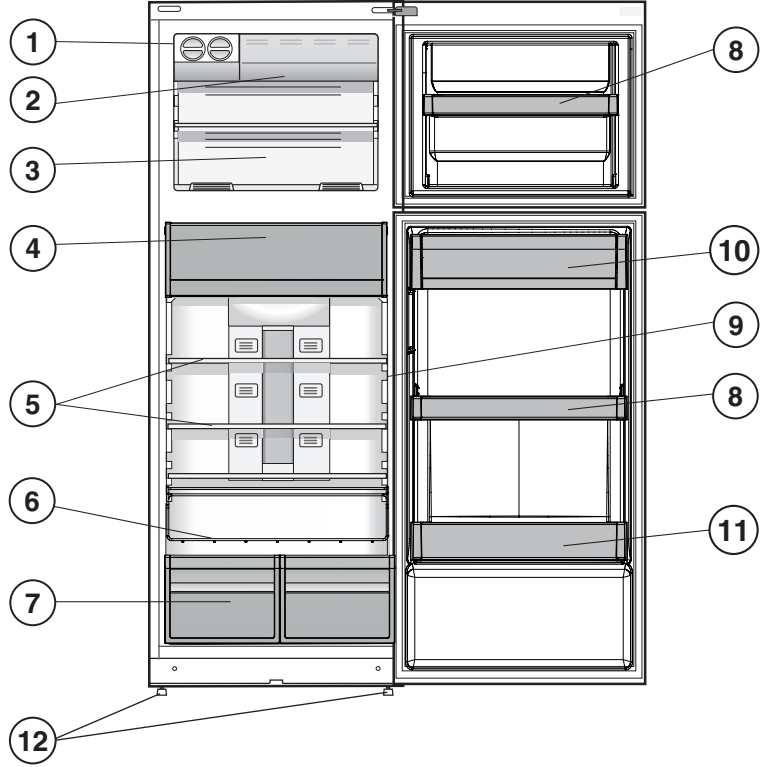

* يختلف باختلاف العدد و/أو الوضع، متاح فقط في موديلات معينة.

لوحة التحكم

1. التشغيل/الإيقاف
2. مؤشر درجة حرارة التلاجة
3. ضبط درجة حرارة التلاجة
4. مؤشر Fast Freeze (التجميد السريع)
5. زر Fast Freeze (التجميد السريع)

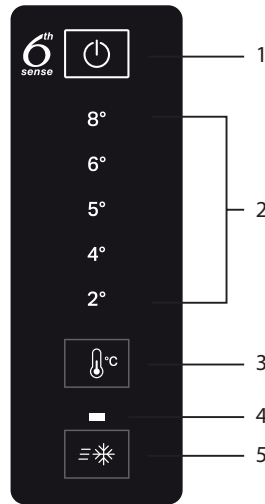

* يتوفر فقط بطرازات معينة

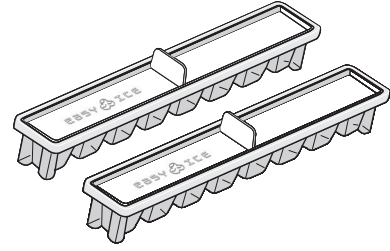
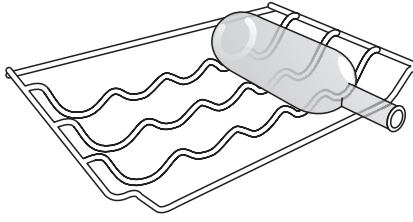

الاستخدام لأول مرة

كيفية بدء تشغيل الجهاز

بعد توصيل الجهاز بالتيار الكهربائي، سوف يبدأ الجهاز أوتوماتيكياً في التشغيل. بعد بدء تشغيل الجهاز، انتظر لمدة من 4 إلى 6 ساعات قبل وضع الطعام داخل الثلاجة وداخل حيز التجميد.

بعد توصيل الجهاز بالتيار الكهربائي، سوف يبدأ الجهاز أوتوماتيكياً في التشغيل. بعد بدء تشغيل الجهاز، انتظر لمدة من 4 إلى 6 ساعات قبل وضع الطعام داخل الثلاجة وداخل حيز التجميد.

انظر دليل الاستخدام والعناية لمزيد من التفاصيل حول الوظائف | انظر الصفحة الأخيرة لمزيد من المعلومات حول كيفية الحصول على دليل الاستخدام والعناية

الاستخدام اليومي

الوظائف

تشغيل/إيقاف

يمكن تشغيل المنتج كاملاً (الثلاجة والفرزير) بالضغط على زر لمدة ثانيتين. تظهر آخر قيمة مضبوطة على الواجهة البيئية. اضغط على الزر لإيقاف الجهاز. تصدر إشارة صوتية لتأكيد «الانتقال إلى وضع الإيقاف».



درجة حرارة الثلاجة

لتعديل درجة حرارة الثلاجة، اضغط على زر درجة حرارة الثلاجة. يمكن ضبط درجة حرارة الثلاجة بين 2+ درجة مئوية و 8+ درجة مئوية كما هو موضح بواسطة مصابيح درجة حرارة الثلاجة. وهي تشير إلى درجة حرارة حيز الثلاجة. حيث تنتج لك تغيير قيم درجات حرارة الثلاجة بطريقة دورية، كما تأكد درجة الحرارة المختارة في الواجهة البيئية.

زر FAST FREEZE (التجميد السريع)

يُنْبَغِي استخدام وظيفة التجميد السريع لتجميد الأطعمة الطازجة. عند الضغط على الزر يضيء مؤشر التبريد السريع.



مؤشر درجة الحرارة *

يوضح مؤشر درجة الحرارة لك إذا كانت درجة الحرارة في هذا التجويف باردة بالدرجة الكافية للتخزين باستخدام الكلمة "OK".

1. تحقق من ظهور كلمة "OK" بوضوح بإضاءة المؤشر (اطلع على الصورة أدناه).



2. في حال عدم ظهور كلمة "OK" فهذا يعني أن درجة الحرارة عالية للغاية: اضبط درجة حرارة أقل وانتظر لمدة 10 ساعات حتى تستقر درجة الحرارة.
3. تحقق من إضاءة المؤشر مرة أخرى: عند الضرورة، أعد ضبطه بعد عملية البدء. في حال إضافة كميات كبيرة من الطعام أو في حال تكرار فتح باب الثلاجة، فمن الطبيعي ألا يظهر المؤشر OK. انتظر ما لا يقل عن 10 ساعات قبل ضبط مقبض تشغيل الثلاجة على إعداد أعلى.

منطقة العناية بالطعام 0 درجة مئوية / إزالة الثلج الأمان *

حجيرة مصممة للحفاظ على الأطعمة الحساسة مثل اللحوم والأسماك طازجة. إن انخفاض درجة الحرارة في الحجيرة يجعل من الممكن الحفاظ على الطعام لأسبوع واحد - وأجريت الاختبارات على منتجات اللحوم - دون تغيير عناصرها الغذائية ومظهرها أو نكهتها.

كما أن الحجيرة أيضاً مناسبة للعناية لإذابة الثلج عن الطعام الصحي، كما أن إذابة الثلج في درجة حرارة منخفضة يمنع أي انتشار للكائنات الحية الدقيقة، وفي الوقت نفسه يحفظ مذاقه وخواصه الحسية.

كما أنه مناسب للفاكهة والخضروات والسلطة الخضراء. ولكن يمكن استخدامها للمكرونة الطازجة المحشوة وحتى للطعام المطهو وبقايا الطعام.

سلة الفواكه والخضراوات *

تم تصميم أدرج السلطات خصيصا للحفاظ على الفاكهة والخضراوات في حالة طازجة ونضرة. إذا كنت تريد تخزين الأطعمة مثل الفواكه في بيئة أقل رطوبة، افتح منظم الرطوبة (الوضع B)، وأغلقه (الوضع A) لتخزين الأطعمة مثل الخضراوات في بيئة ذات رطوبة مرتفعة نسبيا.

جهاز الثلج *

بعد سكب الماء في مكعبات الثلج الخاصة، ضعهم في مكانهم في جهاز الثلج. بعد حوالي ساعتين، تكون مكعبات الثلج جاهزة للحصول على مكعبات الثلج، يكفي تحريك الزرين لليمين. ستسقط مكعبات الثلج في الصينية أدناه وتكون جاهزة للاستخدام.

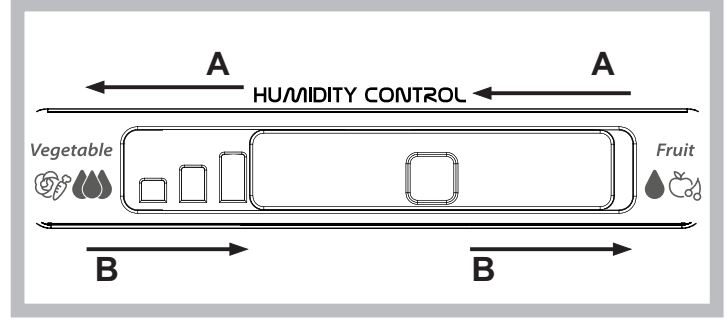
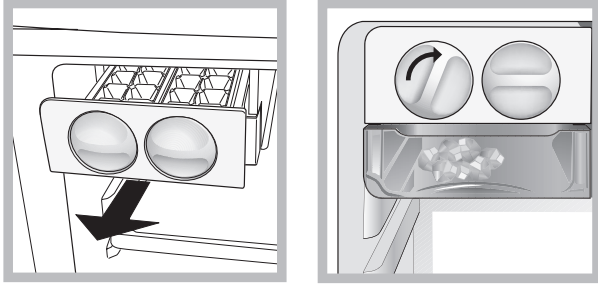

الأرفف *

بسبب الأدلة الخاصة، تعتبر الأرفف قابلة للإزالة والارتفاع قابلاً للضبط مما يتيح تخزين الحاويات الكبيرة بسهولة وكذلك الأطعمة.

جدول التحذيرات

نوع الإنذار	الإشارة	السبب	الحل
إنذار فتح الباب.	وميض لمبة التلاجة. مؤشر الإنذارات يضيء.	ظل الباب مفتوحا لمدة تزيد عن 2 دقائق.	أغلق الباب أو اضغط على وظيفة إسكات الإنذار لإسكات الإنذار الصوتي.
إنذار درجة الحرارة.	إطفاء مصباح التلاجة.	ظل الباب مفتوحا لمدة تزيد عن 4 دقائق.	أغلق الباب.
عطل.	وميض أي مؤشر لدرجة الحرارة.	عطل في المنتج.	اتصل بخدمة ما بعد البيع.

بعض الأصوات الوظيفية التي يمكن أن تسمعها

صوت «بررررر» عندما يتم تشغيل الكمبريسور.



صوت قرقرة عندما يدخل سائل التبريد في الأنابيب.

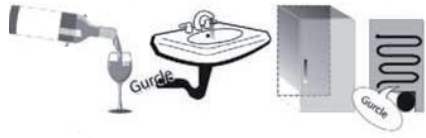

صوت تشويش عند تشغيل الجهاز للمرة الأولى أو بعد فترة توقف طويلة.



أما صوت النقر فيأتي من الثرموستات التي تضبط عدد مرات تشغيل الكمبريسور.



صوت تكسير عندما يبدأ الكمبريسور في العمل.



صوت أزيز عندما يبدأ صمام الماء أو المروحة في العمل.



* يتوفر فقط بطرازات معينة

طريقة تخزين الأطعمة والمشروبات

مفتاح الأشكال

منطقة التبريد

من المقترح أن يستخدم لتخزين المشروبات والحليب والمواد الغذائية ومنتجات الألبان، والأطعمة المعلبة، واللبن، والبيض، والزبدة والصلصات والمخللات والحلويات

المنطقة الأكثر برودة:

منطقة العناية بالطعام 0 م° / إزالة الثلج الآمن *
من المقترح أن تستخدم لتخزين اللحوم والأسماك واللحوم الباردة والمكرونة الطازجة المحشوة والطعام المطهون وبقياء الطعام. من المقترح أن تستخدم هذه المنطقة أيضًا لإذابة الثلج عن الطعام.

درج الخضروات والفاكهة

درج منطقة التجميد السريع

يقترح استخدام منطقة أقصى تبريد لتجميد الأطعمة الطازجة والطعام المطهون.

أدراج عادية للمجمد

من المقترح أن تستخدم لتخزين الطعام المجمد والأيس كريم.

يوضع الأيس كريم في منطقة الأرفف الخارجية

ملاحظة: لا يتوافق اللون الرمادي بمفتاح الأشكال مع لون الأدراج

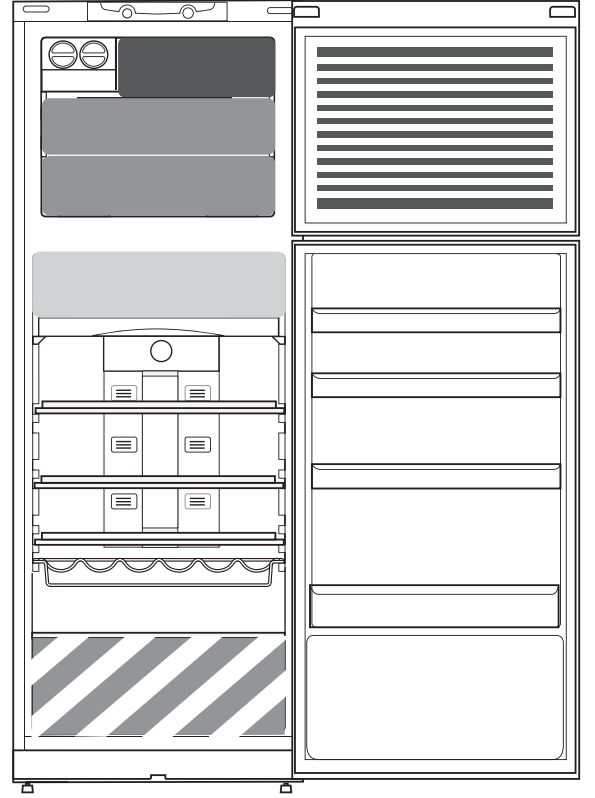

حيز التبريد

استخدم أوعية بلاستيكية أو معدنية أو ألومنيوم أو زجاجية قابلة لإعادة التدوير ورقائق البلاستيك لتخزين الأطعمة.

اقتصر دائمًا على استخدام الأوعية المغلقة لحفظ السوائل أو الأطعمة التي قد يصدر عنها رائحة أو التي تتأثر بالروائح والنكهات الأخرى، أو قم بتغطيتها.

إذا كانت لديك كمية صغيرة من الطعام تود تخزينها في الثلاجة، فنحن ننصحك باستخدام الأرفف الموجودة فوق درج الخضروات والفاكهة، لأن هذا هو أبرد مكان

حيز التجميد

الفريرز هي مكان التخزين المثالي للطعام المجمد وإعداد مكعبات الثلج وتجميد الأطعمة الطازجة في حيز التجميد.

عدد الكيلو جرامات الأقصى للأطعمة الطازجة الممكن تجميدها لمدة 24 ساعة مابين على لوحة الصنع (.../كجم/24 ساعة).

إذا كانت لديك كمية قليلة من الطعام تريد تخزينها في الفريرز، فنحن ننصحك باستخدام أكثر منطقة برودة في حيز التجميد، وهي المنطقة الوسطى.

يجب دائمًا فصل الأطعمة التي يصدر عنها كمية كبيرة من غاز الإيثيلين والأطعمة التي تتأثر بهذا الغاز، مثل الفاكهة والخضراوات والسلطة أو لفها حتى لا يقل العمر التخزيني لها، على سبيل المثال لا تقم بتخزين الطماطم مع فاكهة الكيوي أو الكرنب.

لتجنب سقوط الزجاجات، يمكنك استخدام حامل الزجاجات (متوفر في موديلات معينة).

لا تقم بتخزين الأطعمة ملاصقة لبعضها، للسماح بتدوير كاف للهواء.

* يتوفر فقط بطرازات معينة

يمكن العثور على السياسات والوثائق القياسية وطلب قطع الغيار ومعلومات المنتج الإضافية من خلال:

زيارة موقعنا الإلكتروني docs.whirlpool.eu and parts-selfservice.whirlpool.com

وإستخدام الإستجابة السريع QR Code

وكبديل، يمكنك الإتصال بخدمة ما بعد البيع لدينا (راجع رقم الهاتف في كتيب الضمان). يرجى عند الإتصال بخدمة ما بعد البيع ذكر الأكواد المذكورة على لوحة تمييز المنتج.

يمكن استعادة معلومات الموديل باستخدام مسح كود QR-Code الموضح على ملصق بيانات الطاقة. يشمل الملصق أيضًا معرف الموديل الذي يمكن استخدامه للاستفسار على الموقع الإلكتروني <https://eprel.ec.europa.e> بواجهة قاعدة البيانات.



Whirlpool



M0000000109