

SR Српски

Упутство за употребу

МАШИНА ЗА СУДОВЕ - Садржај

Упутства за употребу, 1
Важна Безбедносна Упутства, 2-3
Подршка, 5
Картица производа, 6
Инсталација, 7-8
Опис машине, 9
Регенеришућа со и средство за сјај, 10
Попуњавање корпи, 11-12
Детерџент и коришћење машине, 13
Програми, 14
Специјални програми и опције, 15
Одржавање и нега, 16
Кварови и решења, 17

HR Hrvatski

Upute za uporabu

PERILICA POSUĐA - Sadržaj

Upute za uporabu, 1
Važne sigurnosne upute, 3-4-5
Servisiranje, 5
List proizvoda, 6
Postavljanje, 18-19
Opis uređaja, 20
Regenerirajuća sol i sredstvo za sjaj, 21
Stavljanje posuđa na police, 22-23
Deterdžent i uporaba perilice posuđa, 24
Ciklusi pranja, 25
Specijalni programi pranja i opcije, 26
Čišćenje i održavanje, 27
Otkrivanje smetnji, 28



ЛЕГЕНДА СИМБОЛА/ТУМАЧ SIMBOLA

 Упозорење/Upozorenje

 Уземљење/Uzemljenje

 Опасност од струјног удара/Opasnost od električne energije

 Отпад/Odlaganje

 Заштита животне средине/Zaštita okoliša

 Рециклажа/Recikliranje

 Користите рукавице/Nosite rukavice

SR ВАЖНА БЕЗБЕДНОСНА УПУТСТВА

 Пре коришћења апарата пажљиво прочитајте упутства, јер садрже важне информације о безбедном монтирању, руковању и одржавању. Чувајте корисничко упутство на безбедном месту у случају потребе. Ако продате, поклоните или преселите апарат, постарајте се да упутство буде достављено уз машину.

Уклоните апарат из амбалаже и проверите да ли је оштећен током транспорта. Ако постоје оштећења, обратите се продавцу и не настављајте монтирање апарата.

 **Када користите машину за прање судова, придржавајте се следећих мера опреза:**

- Апарат се мора користити за прање судова из домаћинства у складу са корисничким упутством.
- Апарат не могу да користе деца узраста од 8 година и старија, особе са умањеним физичким, чулним или менталним способностима, као и особе које не поседују адекватно знање и искуство, сем ако су под надзором или ако су добили одговарајуће смернице о безбедном руковању апаратом и разумеју повезане ризике. Деца се не смеју играти апаратом.
- Деца која су без надзора не смеју да спроводе чишћење и одржавање.
- Апарат се не сме монтирати напољу, чак ни у прекривеним просторима. Изузетно је опасно оставити машину изложену киши и олуји.
- Не одлажите запаљиве материјале у близини апарата.
- Вода у апарату није за пиће.
- Не користите раствараче у апарату: постоји ризик од експлозије!
- Врата не треба оставити отвореним, јер се

неко може саплести о њих.

- Не одлажите предмете на отворена врата и не седите или стојите на њима, јер се апарат може преврнути.
- Отворена врата на апарату могу да подрже само тежину напуњене извучене полице.
- На крају сваког циклуса и пре чишћења апарата, ради одржавања морате да заврнете славину за довод воде и извучете утикач из утичнице. Апарат треба искључити из напајања и у случају кварова.
- Поправке и техничке измене морају да спроводе искључиво квалификовани сервисери.
- Када искључујете апарат из напајања, увек извучите утикач из утичнице. Не вуците кабл.

-  • Користите посебне рукавице када монтирате апарат да бисте избегли посекотине.
- Током употребе, приступ задњем делу апарата умањите на одржив начин, тако што ћете приближити апарат зиду или површини намештаја.
- Амбалажу држите ван домашаја деце. Амбалажа се не сме користити као играчка.
- Деца се не смеју играти апаратом.
- Детерџент, средство за испирање и со држите ван домашаја деце.
- Апарат је намењен само за употребу у домаћинству.
- Не рукујте апаратом док није монтиран у потпуности.

УПУТСТВА ЗА УЗЕМЉЕЊЕ

- Апарат се мора уземљити. У случају квара или прекида рада, уземљење смањује ризик од струјног удара тако што електричној струји пружа путању најмањег отпора. Апарат је опремљен каблом са проводником за уземљење опреме и уземљеним утикачем.
- Утикач се мора прикључити у одговарајућу утичницу која је уграђена и уземљена

- у складу са локалним правилима и прописима.
- Не смете да користите продужне каблове, адаптере и конверторе за повезивања апарата са извором напајања.
 - ⚡ • Неправилно повезивање проводника за уземљење опреме може да доведе до ризика од струјног удара.
 - Обратите се квалификованом електричару или сервисеру ако нисте сигурни да ли је апарат правилно уземљен. Не мењајте утикач који је достављен уз уређај ако не одговара утичници. Обратите се квалификованом електричару за уградњу одговарајуће утичнице.

ПРАВИЛНО РУКОВАЊЕ

- Осигурајте приступ главном утикачу након монтаже.
- Када уносите судове у машину:
 - 1 – Оштре предмете поставите тако да не могу да оштете дихтунг на вратима;
 - 2 – **УПОЗОРЕЊЕ:** Ножеве и други кухињски прибор са оштрим врхом морате да унесете у корпу за есцајг са врхом/сечивом окренутим надоле или у водоравном положају, при чему оштри делови треба да буду окренути ка задњем делу апарата.
- Користите само детерџенте и средства за испирање који су намењени аутоматској машини за прање судова.
- **УПОЗОРЕЊЕ:** Неки детерџенти за машину за прање судова су веома алкални. Могу да буду веома опасни ако се прогутају. Избегавајте контакт са кожом и очима и водите рачуна да се деца не приближавају машини за прање судова док су врата отворена. Проверите да ли је посуда за детерџент празна када се циклус прања заврши.
- ⚡ • Ако се оштети кабл за напајање, мора га заменити произвођач, сервисер или особа које поседује сличне квалификације због опасности од струјног удара.
- Кабл за напајање се не сме претерано или опасно савијати или притискати током монтаже. Не притискајте контроле без потребе.
- ♻️ • Придржавајте се локалних прописа када уклањате амбалажу како би могла да се употреби поново.
- Користите машину за прање судова само за намењену сврху.
- Апарат треба повезати са водоводном мрежом помоћу нових црева. Стара црева

не треба користити поново.

- Максималан број сетова посуђа наведен је у опису производа.



ЗАШТИТА ЖИВОТНЕ СРЕДИНЕ

- Апарат је произведен од материјала који се могу рециклирати и користити поново. Уклањање се мора спроводити сходно локалним прописима о одлагању отпада. Пре уклањања производа, пресеците кабл за напајање тако да апарат не може да се користи поново.
- Да бисте сазнали више информација о руковању и рециклирању производа, обратите се локалним органима који су задужени за прикупљање отпада или продавници где сте купили производ.



УКЛАЊАЊЕ АМБАЛАЖЕ

- Амбалажа се у потпуности може рециклирати, што потврђује симбол за рециклажу. Делови амбалаже се не смеју бацити у животну средину, већ се морају прикупити у складу са прописима локалних надлежних органа.



- Европска директива 2012/19/EU о одлагању искоришћене електричне и електронске опреме (WEEE) прописује да кућне апарате не треба одлагати на исти начин као остали чврсти отпад из домаћинства. Све искоришћене апарате треба прикупити засебно како би се оптимизовали трошкови поновне употребе и рециклирања материјала у машини и уједно спречила потенцијална штета по атмосферу и јавно здравље. Симбол прецртане канте за отпатке на свим производима подсећа власника на обавезно засебно прикупљање отпада. Више информација о правилном одлагању кућних апарата власници могу добити од надлежног јавног органа или локалног продавца апарата.

HR

VAŽNE SIGURNOSNE UPUTE

 Pažljivo pročitajte upute prije uporabe jer one sadrže važne informacije o sigurnom postavljanju, uporabi i održavanju. Čuvajte ovaj priručnik s uputama na sigurnom mjestu, za buduće potrebe. Ako uređaj prodate, date nekome drugome ili premjestite, uvjerite se da priručnik ostane s njim.

Izvadite uređaj iz sve ambalaže i uvjerite se da se nije oštetiо u prijevozu; ako se oštetiо, kontaktirajte prodavača i nemojte nastavljati s

postavljanjem.

⚠ Prilikom uporabe perilice posuđa slijedite mjere opreza koje se nabrajaju u nastavku.

- Uređaj treba rabiti za pranje kućnog posuđa u skladu s uputama u ovom priručniku.
 - Ovaj uređaj mogu rabiti djeca od 8 godina i starija te osobe sa smanjenim tjelesnim, osjetilnim ili umnim sposobnostima, odnosno bez iskustva i znanja ako ih se nadzire ili uputi u uporabu uređaja na siguran način te ako razumiju uključene opasnosti. Djeca se ne smiju igrati s uređajem.
 - Čišćenje i održavanje o kojima se treba brinuti korisnik ne smiju obavljati djeca bez nadzora.
 - Uređaj se ne smije postavljati vani, čak ni u natkrivenim područjima. Krajnje je opasno ostavljati stroj izložen kiši i olujama.
 - Nemojte spremati zapaljive materijale u blizini uređaja.
 - Voda u uređaju nije pitka.
 - Nemojte rabiti otapala u uređaju: rizik od eksplozije!
 - Vrata ne smijete ostavljati u otvorenom položaju jer bi mogla predstavljati opasnost od spoticanja.
 - Nemojte polagati predmete na otvorena vrata niti sjedati ili stajati na njima, jer bi se uređaj mogao prevrnuti prema naprijed.
 - Otvorena vrata uređaja mogu podnijeti samo težinu napunjene police kad ju se izvuče.
 - Na kraju svakog ciklusa i prije čišćenja uređaja radi obavljanja bilo kakvog rada na održavanju morate zatvoriti čep za dovod vode i iskopčati utikač iz električne utičnice; iskopčajte ga također i u slučaju bilo kakve neispravnosti u radu.
 - Popravke i tehničke izmjene smije obavljati isključivo kvalificirani tehničar.
 - Prilikom iskopčavanja uređaja uvijek povucite utikač iz mrežne utičnice. Nemojte povlačiti kabel.
-  Kako bi se izbjegla opasnost od trganja, za vrijeme sastavljanja uređaja potrebno je nositi specijalne rukavice.
- Za vrijeme uporabe pristup stražnjoj stijenki treba biti ograničen na primjeren način, na primjer: uređaj treba biti približen zidu ili ploči namještaja.
 - Ambalažni materijal držite izvan dohvata djece: njega se ne smije rabiti kao igračku.
 - Ne dopuštajte da se djeca igraju s uređajem.
 - Deterdžent, sredstvo za ispiranje i sol spremite izvan dohvata djece.
 - Uređaj je namijenjen samo za kućnu uporabu.
 - Uređajem se ne smije raditi sve dok se ne

dovrši proces postavljanja.

⚡ UPUTE ZA UZEMLJENJE

- Ovaj uređaj mora biti uzemljen. U slučaju neispravnosti u radu ili kvara, uzemljenje će smanjiti rizik od električnog udara tako što će električnoj struji osigurati put s manjim otporom. Kabel ovog uređaja ima vodič za uzemljenje opreme i utikač za uzemljenje.
- Utikač treba ukopčati u odgovarajuću utičnicu koja je montirana i uzemljena u skladu sa svim lokalnim pravilima i odredbama.
- Za spajanje uređaja na utičnicu ne smije se rabiti produžne kabele, adaptere ni pretvorne utikače.

 Nepravilno spajanje vodiča za uzemljenje opreme može dovesti do rizika od električnog udara.

- Provjerite s kvalificiranim električarom ili serviserom ako sumnjate da uređaj nije propisno uzemljen. Nemojte preinačivati utikač koji se dostavlja s uređajem ako on ne odgovara utičnici. Neka vam kvalificirani električar montira prikladnu utičnicu.

PRIMJERENA UPORABA

- Nakon postavljanja treba osigurati pristup za iskopčavanje uređaja (glavni utikač).
- Prilikom stavljanja predmeta koje treba oprati:

1 – oštre predmete namjestite tako da ne oštete brtvu na vratima;

2 – **UPOZORENJE:** noževe i ostali pribor s oštrim vrhovima morate smjestiti u košaricu za pribor s vrhovima/oštricama prema dolje, odnosno namjestiti u vodoravnom položaju tako da oštri kraj bude okrenut na suprotnu stranu od prednjeg dijela uređaja.

- Rabite samo deterdžent i aditive za ispiranje koji su namijenjeni automatskoj perilici posuđa.

• **UPOZORENJE:** neki deterdženti za perilice posuđa vrlo su alkalni. Oni mogu biti izuzetno opasni ako ih se proguta. Izbjegavajte dodir s kožom i očima i ne dozvoljavajte djeci pristup perilici posuđa dok su vrata otvorena. Nakon završetka ciklusa pranja provjerite je li pretinac za deterdžent prazan.

 Kako bi se izbjegla opasnost ako se kabel za napajanje ošteti, mora ga zamijeniti proizvođač ili njegov serviser, odnosno slično kvalificirana osoba.

- Za vrijeme postavljanja električni kabel se

ne smije pretjerano ili opasno savijati niti spljoštiti. Nemojte se neovlašteno dirati u upravljačke elemente.

-  • Pri odlaganju bilo kakvog ambalažnog materijala slijedite lokalne propise kako bi se ambalažu moglo ponovno iskoristiti.
- Perilicu posuđa rabite samo u svrhu kojoj je namijenjena.
- Uređaj treba spojiti na vodovodnu mrežu pomoću novih kompleta crijeva. Ne smije se rabiti stare komplete crijeva.
- Maksimalni broj kompleta posuđa navodi se na listu proizvoda.



ZAŠTITA OKOLIŠA

- Ovaj uređaj je napravljen od materijala koje se može reciklirati ili ponovno iskoristiti. Morate ga rashodovati u skladu s lokalnim propisima o odlaganju otpada. Prije njegovog rashodovanja svakako odrežite mrežni kabel tako da se uređaj više ne može koristiti.
- Za detaljnije informacije o rukovanju i recikliranju ovog proizvoda kontaktirajte lokalne organe koji se bave odvojenim sakupljanjem otpada, odnosno dućan u kojem ste kupili uređaj.

RASHODOVANJE AMBALAŽE

-  • Ambalažu se može 100% reciklirati kao što to potvrđuje simbol recikliranja . Razne dijelove ambalaže ne smijete bacati u okoliš, nego ih morate rashodovati prema propisima lokalnih vlasti.



• Europska direktiva 2012/19/EU o otpadnoj električnoj i elektroničkoj opremi (OEEO) određuje da se kućanske aparate ne smije odlagati zajedno s običnim krutim komunalnim otpadom. Stare uređaje treba sakupljati odvojeno kako bi se optimizirali troškovi ponovnog iskorištavanja i recikliranja materijala u njima, a time i spriječilo potencijalno nanošenje štete atmosferi i ljudskom zdravlju. Simbol prekrizene kante za smeće koji se vidi na svim proizvodima podsjeća vlasnike na njihove obveze po pitanju odvojenog odlaganja otpada. Za više informacija o pravilnom odlaganju kućanskih aparata, vlasnici mogu kontaktirati odgovarajuće javne vlasti ili lokalne trgovce uređajem.

SR Подршка

Пре него што позовете Подршку:

- Проверите да ли можете сами да разрешите проблем (*види Кварови и решења*).
- Покрените програм како бисте проверили да ли је неисправност отклоњена.
- У случају да је одговор негативан, обратите се ауторизованом сервису за техничку подршку.

 **Никада се не обраћајте неовлашћеним техничарима.**

Објасните:

- врсту неисправности;
- модел апарата (Mod.);
- серијски број (S/N).

Ове информације налазе се на плочици са карактеристикама постављеној на уређају (*види Опис уређаја*).

HR Servisiranje

Prije pozivanja Servisne službe:

- provjerite možete li sami otkloniti nepravilnost u radu (*vidi "Nepravilnosti i rješenja"*).
- Ponovno pokrenite program radi provjere je li smetnja otklonjena.
- Ako nije, pozovite ovlaštenu Tehničku službu servisiranja.

 **Nemojte se nikad obraćati neovlaštenim stručnjacima.**

Priopćite:

- vrstu nepravilnosti;
- model stroja (Mod.);
- serijski broj (S/N).

Ti se podaci nalaze na natpisnoj pločici na aparatu (*vidi "Opis aparata"*).

SR Картица производа

Картица производа	
Марка	WHIRLPOOL
Модел	ADP 221
Номинални капацитет у броју стандардних стоних прибора (1)	10
Класа енергетске ефикасности на скали од А+++ (мале потрошње) до Д (велике потрошње)	А+
Годишња потрошња енергије у kWh (2)	237
Енергетска потрошња стандардног циклуса прања у kWh	0.83
Потрошња снаге у угашеном режиму у W	0.5
Потрошња снаге у остављеном упаљеном режиму у W	5.0
Годишња потрошња воде у литрама (3)	2800
Класа ефикасности сушења на скали од Г (минимална ефикасност) до А (максимална ефикасност)	А
Трајање програма по стандардном циклусу прања у минутима	180
Трајање остављеног укљученог режима у минутима	12
Бука у dB(A) ре 1 pW	51
Уградни производ	Не
<p>1) Информација на етикети и на картици односи се на стандардни програм прања, овај програм прилагођен је прању судова који су нормално запрљани и то је ефикаснији програм у смислу комбиноване потрошње енергије и воде. Стандардни циклус одговара циклусу ЕКО.</p> <p>2) Потрошња енергије заснована на 280 стандардних годишњих циклуса са пуњењем хладне воде и према потрошњама у угашеном режиму или остављеном упаљеном режиму по завршетку циклуса. Ефикасна потрошња зависи од начина употребе електричног кућног апарата.</p> <p>3) Засновано на 280 стандардних циклуса прања. Ефикасна потрошња зависи од начина употребе уређаја.</p>	

HR List proizvoda

List proizvoda	
Marka	WHIRLPOOL
Model	ADP 221
Nazivni kapacitet po standardnom broju kompleta posuđa (1)	10
Razred energetske učinkovitosti po ljestvici od A+++ (mala potrošnja) do D (velika potrošnja)	A+
Godišnja potrošnja električne energije u kWh (2)	237
Potrošnja električne energije standardnog ciklusa pranja, u kWh	0.83
Potrošnja snage u isključenom načinu, u W	0.5
Potrošnja snage u načinu "ostavljeno uključeno", u W	5.0
Godišnja potrošnja vode u l (3)	2800
Razred učinkovitosti sušenja po ljestvici od G (minimalna učinkovitost) do A (maksimalna učinkovitost)	A
Trajanje programa za standardni ciklus pranja, u minutama	180
Trajanje načina "ostavljeno uključeno", u minutama	12
Buka u dB(A) re 1 pW	51
Ugradni proizvod	Ne
<p>1) Informacije na naljepnici i na listu odnose se na standardni program pranja koji je pogodan za pranje posuđa normalnog stupnja zaprljanosti, a radi se o najučinkovitijem programu po pitanju potrošnje električne energije u kombinaciji s vodom. Standardni ciklus odgovara ciklusu EKO.</p> <p>2) Potrošnja električne energije se temelji na 280 standardnih ciklusa godišnje, s uzimanjem hladne vode te na potrošnji u isključenom načinu ili načinu "ostavljeno uključeno" nakon kraja ciklusa. Stvarna potrošnja ovisi o tome kako se električni kućanski aparat koristi.</p> <p>3) Temelji se na 280 standardnih ciklusa pranja. Stvarna potrošnja ovisi o načinu korištenja električnog kućanskog aparata.</p>	

⚠ У случају премештања уређај држите у вертикалном положају; ако је потребно, нагните га на уназад.

Повезивање водовода

⚠ Припрему водоводне инсталације треба да врши искључиво квалификовано особље.

Цеви за пуњење и пражњење воде могу да буду окренуте на десну или леву страну ради боље инсталације.

Машина за прање судова не сме да савија или притиска цеви.

Повезивање црева за довод воде

- За довод воде величине 3/4 инча за хладну или топлу воду (макс. 60 °C).
- Пустити воду да тече док не постане чиста.
- Добро затегнути црево за довод воде и отворити чесму.

⚠ Ако дужина црева није довољна, обратите се специјализованој продавници или овлашћеном сервисеру (*погледајте одељак „Подршка“*).

⚠ Притисак воде мора да буде у складу са вредностима у табели са техничким подацима, у супротном може да дође до неисправног рада машине за прање судова.

⚠ Водите рачуна да црево није савијено нити пригњечено.

Прикључивање цеви за одвод воде

Прикључите цев за пражњење на прикључак за пражњење од најмање 2 цм у пречнику. (А)

Цев треба да буде постављена на висини између 40 и 80 цм од пода или површине на којој се налази машина за прање.

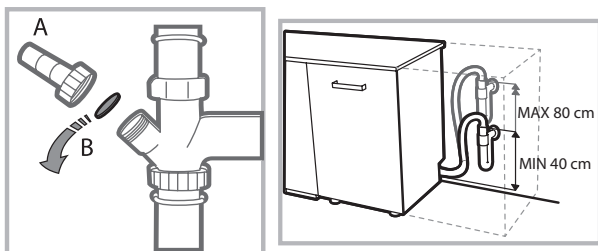

Пре него што повежете цев за пражњење воде на сифон умиваоника, уклоните пластични чеп (В).

Систем против изливања

Како бисте спречили плављење, машина за прање судова: - има систем који прекида улаз воде у случају квара или цурења из унутрашњости машине.

Неки модели су опремљени такође додатним сигурносним уређајем **New Acqua Stop**, који гарантује спречавање изливања у случају пуцања доводног црева.



ПАЖЊА: ОПАСАН НАПОН!

Црево довода воде ни у ком случају не сме се пресећи јер садржи делове под напонам.

Повезивање на електричну мрежу

Пре него што укључите кабл у утичницу, проверите:

- да ли је утичница **уземљена**  и да ли је у складу са прописима;
- да ли утичница може да издржи максималну снагу апарата која је наведена на плочици са карактеристикама на заштитним вратима (*погледајте одељак „Опис уређаја“*);
- да ли је напон напајања у границама вредности наведених на плочици са карактеристикама;
- да ли је утичница компатибилна са утикачем машине. Уколико ово није случај, затражите замену кабла у овлашћеном сервису (*погледајте одељак „Подршка“*); не користите продужне каблове или вишеструке утичнице.

⚠ Након постављања машине, кабл напајања и утичница треба да остану лако доступни.

⚠ Кабл не сме бити савијен нити пригњечен.

⚠ Ако је кабл за напајање оштећен, замену треба да изврши произвођач или сервис техничке подршке, тако да се спречи сваки ризик. (*погледајте одељак „Подршка“*)

⚠ Произвођач не сноси никакву одговорност за оно до чега може доћи непоштовањем ових прописа.

Постављање и поравнање

1. Машину за прање судова поставите на раван и чврст под. Неравнине компензујте одвртањем или завртањем предњих ножица све док уређај не буде у хоризонталном положају. Пажљиво нивелисање осигурава стабилност и спречава вибрације и буку.

2. Пре уградње машине, налепите провидну налепницу испод дрвене радне површине да бисте је заштитили од евентуалног стварања кондензата.

3. Машину за прање судова поставите тако да се са стране или отпозади ослања на околни намештај или на зид. Уређај може бити уграђен испод радне плоче (*види страну „Монтажа“*).

4. Да бисте подесили висину задње ножице, okreћите шестоугаону чауру црвене боје на задњем, чеоном, централном делу машине, виластим кључем број 8, окретањем у смеру казаљке на сату за повећавање висине и у супротном за смањење. (*погледајте лист са инструкцијама за уградњу приложен у документацији*)

Упозорења за прво прање

После инсталације, уклоните тампоне постављене на корпама и задржне гумице на горњој корпи (*ако их има*).

Подешавање омекшивача воде

Након инсталирања, уклонити чепове који се налазе на корпама и ластише на горњој корпи (*уколико их има*).

Одмах пре првог прања, подесите ниво тврдоће воде у систему. (*погледајте одељак „Сјај и регенеришућа со“*)

Складиште за омекшивач се први пут пуни са водом, а затим се додаје око 1 кг соли. Нормално је да вода прелије.

Одмах затим покрените један циклус прања.

Користите искључиво со предвиђену за машину.



После пуњења, лампица НЕДОСТАТАК СОЛИ се гаси.

 Изостанак пуњења посуде за со може довести до оштећења уређаја за омекшавање воде и грејног тела.

Машина поседује звучне сигнале/тонове који обавештавају о извршеној команди: укључивање, крај циклуса итд.

Симболи/сигнална светла/светлећи ледови који се налазе на управљачком панелу/дисплеју могу изменити боју, могу трептати или бити фиксно упаљени.

На дисплеју се приказују корисне информације о постављеном циклусу, фази прања/сушења, преосталом времену, температури итд... итд...

Технички подаци	
Димензије	Ширина цм 45 Висина цм 85 Дубина цм 60
Капацитет	10 стандардних комплета
Притисак воде у доводу	0,05 ÷ 1МПа (0,5 ÷ 10 bar) 7,25 – 145 psi
Напон напајања	погледајте плочицу са карактеристикама
Укупна потрошња	погледајте плочицу са карактеристикама
Осигурач	погледајте плочицу са карактеристикама
 	Овај уређај у складу је са следећим директивама Европске уније: -93/68/EEC (CE Marking) -2006/95/EC (Low Voltage) -2004/108/EC (Electromagnetic Compatibility) -2009/125/EC (Comm. Reg. 1016/2010) (Ecodesign) -2010/30/EC (Energy Labelling) -2011/65/EC (RoHS) -2012/19/CE

Шема целе машине

SR

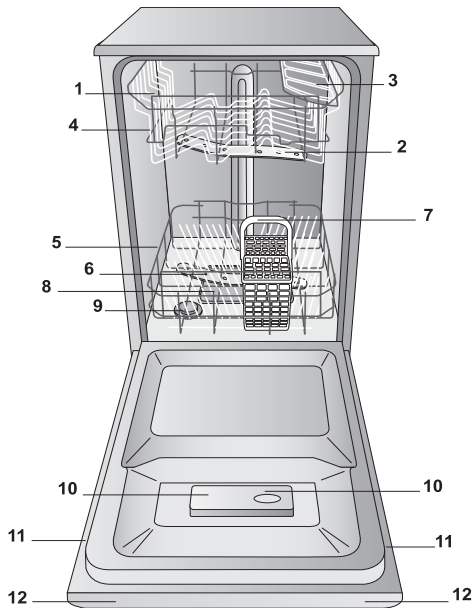

1. Горња корпа
2. Горња прскалица
3. Преклопи
4. Подешивач висине корпе
5. Доња корпа
6. Доња прскалица
7. Корпа за прибор за јело
8. Филтер за прање
9. Посуда за со
10. Посуда за детерџент и резервоар средства за сјај
11. Плочница са карактеристикама
12. Управљачки панел

Управљачки панел

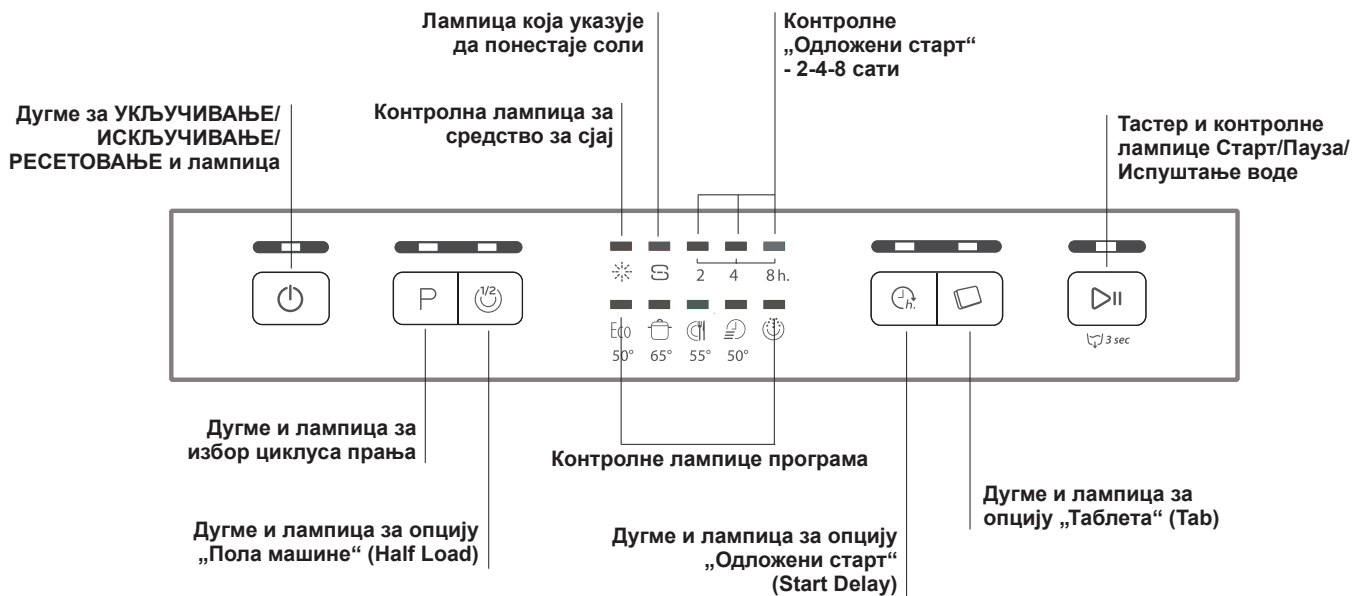

Регенеришућа со и средство за сјај

SR

⚠ Користите искључиво производе предвиђене за машину. Не користите индустријску со или со за исхрану. Пратите упутства дата на паковању.

⚠ Ако користите мултифункционални производ, препоручује се у сваком случају додавање соли, нарочито ако је вода тврда или веома тврда. (Придржавајте се упутстава наведених на паковању).

⚠ Ако се не додају со нити средство за сјај, нормално је да лампице НЕДОСТАТАК СОЛИ и НЕДОСТАТАК СЈАЈА буду укључене.

Сипање соли

Коришћење соли спречава стварање КАМЕНЦА на судовима и функционалним деловима машине за прање.

• Важно је да посуда за со никада не буде празна.

• Важно је подесити тврдоћу воде.

Посуда за со налази се у доњем делу машине за судове (погледајте одељак „Опис“) и треба је напунити:

• када се на панелу упали контролна лампица НЕДОСТАТАК СОЛИ;

• види вредности у табли тврдоће воде.

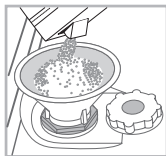

1. Извадите доњу корпу и одвртите поклопац на посуди за со у смеру супротном од смера казаљке на сату.

2. Само за прву употребу: напуните посуду водом до врха.

3. Поставите левак (види слику) и напуните посуду за со до врха (око 1 кг); нормално је

да мало воде исцури.

4. Извучите левак, уклоните остатке соли из отвора, очистите поклопац текућом водом пре него што га поставите.

Препоручујемо да извршите ову радњу сваки пут када досипате со.

Заврните добро поклопац како у посуду за со не би доспео детергент за време прања (могао би се трајно оштетити уређај за уклањање каменца).

⚠ Када је неопходно допунити со, препоручује се да се то уради пре покретања прања.

Подешавање тврдоће воде

Да би се добили савршени резултати омекшивача воде, неопходно је да се подешавање изврши на основу тврдоће воде у вашем дому. Ове информације затражите од локалног снабдевача водом. Машина је фабрички подешена за средњу тврдоћу воде.

• Укључите машину за прање притиском на тастер ON/OFF

• Искључите машину притиском на тастер ON/OFF

• Задржите притиснут тастер **START/PAUSA** на 5 секунди, док се не буде зачуо звук.

• Укључите притиском на тастер ON/OFF

• Затрепери број који означава тренутни изабрани ниво и лампица за со (само треперећа лампица).

• Притисните тастер **P** да бисте изабрали жељени ниво тврдоће (види табелу тврдоће).

• Искључите машину притиском на тастер ON/OFF

• Подешавање је завршено!

Табела са вредностима тврдоће воде				Средње трајање – посуда за со са 1 прањем на дан
ниво	°dH	°fH	mmol/l	месеци
1	0 - 6	0 - 10	0 - 1	7 месеци
2	6 - 11	11 - 20	1,1 - 2	5 месеци
3	12 - 17	21 - 30	2,1 - 3	3 месеца
4	17 - 34	31 - 60	3,1 - 6	2 месеца
5	34 - 50	61 - 90	6,1 - 9	2/3 недеље

Од 0°f до 10°f препоручујемо да не користите со. Са поставком 5 трајање може да се продужи.

(°dH = тврдоћа у немачким степенима - °fH = тврдоћа воде у француским степенима - mmol/l = милимол/литра)

Сипање средства за сјај

Средство за сјај олакшава СУШЕЊЕ судова. Треба напунити посуду за средство за сјај:

- када се на табли укључи лампица НЕДОСТАТАК СЈАЈА*
- када оптички индикатор на прозорчићу посуде „E“, пређе из тамне боје у провидну.

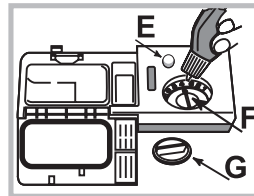

1. Отворите резервоар окретањем поклопаца „E“ у смеру супротном од кретања казаљке на сату.

2. Сипајте средство за сјај избегавајући цурење. Ако се то деси, одмах очистите сувом крпом.

3. Заврните чеп.

НИКАДА не сипајте средство за сјај директно у машину.

Регулисање количине средства за сјај

Ако нисте задовољни резултатом сушења, могуће је подесити количину средства за сјај. Окрените регулатор „F“. Могуће је поставити највише 4 нивоа у зависности од модела машине за судове. Постављена вредност је једнака средњој тврдоћи.

- ако на посућу има плавичастих линија, подесите неки од нижих бројева (1-2).
- ако на посућу има капи воде или флека од каменца, поставите ка већим бројевима (3-4).

Сугестије

Пре попуњавања корпи, уклоните са судова остатке хране и испразните чаше и шоље од остатака течности. **Није неопходно превентивно испирање под млазом воде.**

Поставите судове тако да се не померају и не преврћу, судови се постављају са отвором окренутим надоле, а испупчени делови или увучени у косом положају како би се омогућило допирање воде до свих површина и њено истицање.

Обратите пажњу да поклопци, ручке, тигањи и послужавници не спречавају окретање прскалица. Поставите мале предмете у корпу за прибор за јело.

Пластично посуђе и тефлонски тигањи обично задржавају највише воде и стога ће њихов степен сушења бити нижи у односу на керамичко и челично посуђе.

Лагани предмети (попут пластичних посуда) пожељно је да се поставе у горњу корпу и распореде тако да не могу да се померају.

Након убацивања посуђа, преконтролишите да ли се прскалице слободно okreћу.

Доња корпа

Доња корпа може да садржи шерпе, поклопце, тањире, посуде за салату, прибор за јело итд. Тањире и велике поклопце треба по могућству поставити на стране корпе.

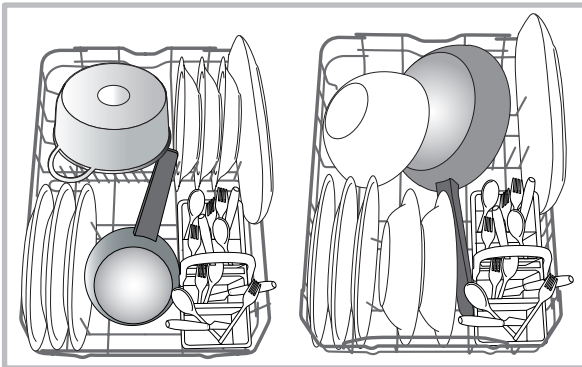

Да бисте их користили довољно је да повучете обојену дршку нагоре тако да се окрене унапред. Такви ослонци могу да се помере удесно или улево тако да се прилагоде величини посуђа

Корпа за прибор за јело

Корпа за прибор за јело опремљена је горњим решеткама за боље распоређивање прибора. Треба да се поставља **искључиво** у предњем делу доње корпе.

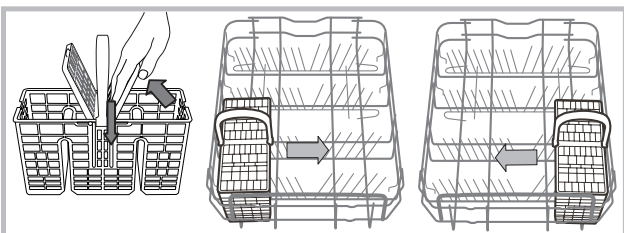

Горња корпа

Овде ставите осетљиво и лако посуђе: чаше, шоље за чај и кафу, тањире, плитке чиније за салату.

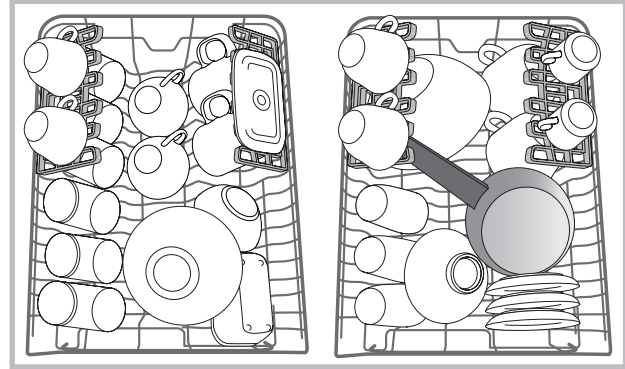

Решетке са променљивим положајем

Бочни преклопи могу да се поставе на три различите висине како би се оптимизовао распоред посуђа у простору корпе.

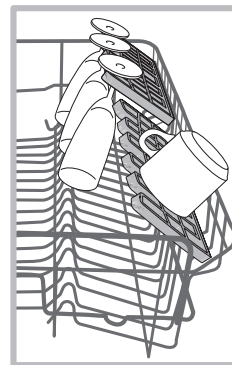

Чаше могу да се стабилно поставе на решетке, постављањем дршке чаше у одговарајуће држаче.

Да бисте побољшали сушење, поставите решетке на највиши нагиб.

Да бисте променили нагиб, подигните решетку, пустите да се лагано помери и подесите је по жељи.

Подешавање висине горње корпе

Горња фиока може да се подеси по висини у складу са потребама – у високи положај када се у доњу фиоку ставља велико посуђе, а у низак положај тако да се искористи простор решетки и направи више простора по висини.

Препоручује се да се не подешава висина када је корпа напуњена.

Корпу не подижите и не спуштајте НИКАДА само са једне стране.

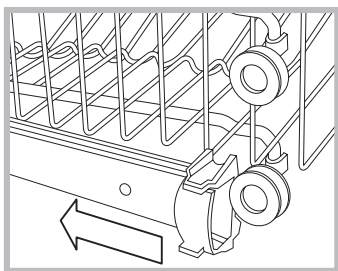

Отворите леви и десни граничник вођица и извуците корпу. Поставите је више или ниже, по потреби, гурните је низ вођице док предњи точићи не дођу на своје место и затворите граничнике (види слику).

Неприкладно посуђе

- Дрвени прибор за јело и посуђе.
- Осетљиве декорисане чаше, уметнички израђено посуђе и антиквитети. Њихове декорације нису отпорне.
- Делови од синтетичког материјала неотпорног на температуру.
- Посуђе од бакра и калаја.
- Посуђе запрљано пепелом, воском, мазивом или мастилом.

Декорације на стаклу, алуминијумски и сребрни комади током прања склони су промени боје и избељивању. Чак и неки делови стакла (на пр. предмети од кристала) после много прања могу да матирају.

Оштећења на стаклу и посуђу

Узроци:

- Врста стакла и процес производње стакла.
- Хемијски састав детерџента.
- Температура воде програма испирања.

Савет:

- Користите само чаше и порцелан за које произвођач гарантује да су отпорни за прање у машини за прање судова.
- Користите осетљиви детерџент за судове.
- Извадите чаше и приборе за јело из машине за прање судова што је пре могуће по завршетку програма.

Детерџент и коришћење машине

Сипање детерџента

Добар резултат прања зависи и од правилног дозирања детерџента, прање превеликом количином није ефикасније и загађује се животна средина.

Доза може да се прилагоди у складу са тим колико је посуђе заправо.

Обично за нормалну заправоност, користите око 25 гр. (прашкasti детерџент) или 25 мл (течни детерџент). Ако се употребљавају таблете, довољна је једна.

Ако су судови мало заправоани или су претходно испрани водом, значајно смањите дозу детерџента.

За добар резултат прања, погледајте и упутства на паковању детерџента.

За додатна питања саветујемо да се обратите произвођачу детерџената.

Отворите дозатор за детерџент притиском на дугме **D** и измерите детерџент у складу са Табелом циклуса прања:

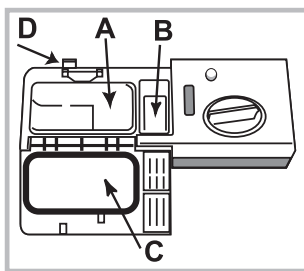

- прашак или течни: преграда **A** (детерџент за прање) и **B** (детерџент за претпрање)
- таблета: када циклус захтева једну таблету, ставите је у преграду **A** и затворите поклопац **C**; када су потребне 2 таблете, ставите другу таблету на дно машине.

Уклоните остатке детерџента са ивица преграде и затворите поклопац **C** тако да кликне. Дозатор детерџента се аутоматски отвара у право време према циклусу прања. Посуда за детерџент отвара се аутоматски у функцији програма у одговарајућем тренутку.

Ако се користе комбиновани детерџенти, саветује се коришћење опције ТАБС која прилагођава програм прања тако да се увек постигне најбољи могући резултат прања и испирања.

Ако се користе комбиновани детерџенти, саветује се коришћење опције ТАБС која прилагођава програм прања тако да се увек постигне најбољи могући резултат прања и испирања.

Ако се користе комбиновани детерџенти, саветује се коришћење опције ТАБС која прилагођава програм прања тако да се увек постигне најбољи могући резултат прања и испирања.

Ако се користе комбиновани детерџенти, саветује се коришћење опције ТАБС која прилагођава програм прања тако да се увек постигне најбољи могући резултат прања и испирања.

⚠ Употребљавајте само детерџенте за машинско прање.

НЕ КОРИСТИТЕ детерџенте за ручно прање.

Претерана употреба детерџента може оставити остатке пене на крају циклуса.

Бољи учинак прања и сушења постиже се само употребом комбинације детерџента, течног средства за сјај и регенеришуће соли.



Препоручујемо употребу детерџената без фосфата и без хлора који се и највише препоручују за очување животне средине.

Покретање машине за прање судова

1. Притисните тастер ON/OFF.
2. Отворите врата и измерите детерџент. (погледајте информације о детерџенту).
3. Поставите посуђе на полице (погледајте одељак „Постављање посуђа на полице“) и затворите врата.
4. Изаберите циклус прања у складу са врстом посуђа и степеном заправоности (погледајте табелу циклуса прања) притиском на дугме **P**.
5. Изаберите опције прања (погледајте одељак „Специјални циклуси и опције прања“).
6. Покрените прање притиском на тастер Старт/Пауза.
7. Крај програма означава се звучним сигналимa и треперењем контролне лампице одабраног програма. Искључите апарат притиском на тастер ON/OFF.
8. Сачекајте неколико минута пре него што уклоните посуђе да се не бисте опекали. Уклоните посуђе са полица почевши од нижег нивоа.

⚠ Машина ће се аутоматски искључити током одређених дужих периода неактивности како би се потрошња електричне енергије свела на минимум.

⚠ Ако је посуђе само мало заправоано или ако је испрано водом пре стављања у машину за судове, у складу са тим смањите количину детерџента.

Мењање циклуса током прања

Ако је случајно одабран погрешан циклус прања, могуће је променити га уколико је циклус тек почео: притиском и држањем дугмета за укључивање/искључивање отворите врата, пазећи при том на пару која излази, и машина ће се искључити. Поново укључите машину притиском на дугме ON/OFF (укључивање/искључивање) и изаберите нови циклус прања и жељене опције; покрените циклус притиском на дугме START/PAUSE (покретање/пауза).

Додавање додатног посуђа

Без искључивања машине отворите врата, пазећи при том на пару која излази, и ставите посуђе у машину. Затворите врата и притисните дугме START/PAUSE (покретање/пауза), а циклус ће се затим наставити тамо где је прекинут.





Случајни прекиди

Ако се врата отворе током прања или ако нестане струје, циклус се прекида. Када се врата затворе или се врати напајање, притисните дугме START/PAUSE (покретање/пауза) да бисте поново покренули циклус тамо где је прекинут.

Програми

SR

Подаци о програмима мерени су у лабораторијским условима према европској норми ЕН 50242. У зависности од различитих услова употребе, време трајања и подаци о програмима могу се мењати.

Програм	Сушење	Опције	Трајање програма час:мин	Потрошња воде (л/циклус)	Потрошња енергије (КВх/циклус)
1. Еко	Да	Одложени старт – Пола машине - Таблета	03:00	10	0,83
2. Интензивно  65°	Да	Одложени старт – Пола машине - Таблета	02:30	14	1,3
3. Нормално  55°	Да	Одложени старт – Пола машине - Таблета	02:00	13,5	1,15
4. Rapid/Брзо  50°	Не	Одложени старт – Таблета	00:25	8,5	0,5
5. Потапање у воду 	Не	Одложени старт – Пола машине	00:10	4,0	0,01

Ознаке за избор програма и дозирање детерџента

- Нормално запрљано посуђе. Стандардни програм, најефикаснији по питању комбиноване потрошње енергије и воде. 4 гр/мл**+ 21 гр/мл – 1 таблета (**Количина детерџента за претпрање)
- Програм препоручен за веома запрљано посуђе, нарочито препоручен за тигање и шерпе (не треба га користити за осетљиво посуђе). 25 гр/мл – 1 таблета
- Уобичајено прљави судови и шерпе. 4 гр/мл**+ 21 гр/мл – 1 таблета
- Брзи циклус који се користи за слабо запрљано посуђе без остатака осушене хране. (идеално за 2 поклопца) 21 гр/мл - 1 таблета
- Посуђе које ће се касније опрати. Без детерџента

Потрошња у стању приправности: Потрошња у стању укључености: 5 W – потрошња у искљученом режиму: 0,5 W

Специјални програми и опције



SR

Напомене:

Оптимални нивои учинка приликом коришћења циклуса „1 час“ (1 Hour) или „Брзо“ (Rapid) могу да се постигну ако се прати наведени број сетова посуђа.

Ради још мање потрошње машину за прање судова укључујте само кад је пуна.

Напомена за испитне лабораторије: за информације о упоредним условима тестирања у складу са EN стандардима пошаљите нам имејл на следећу адресу: contact@whirlpool.com

Опције прања

Ако нека опција није компатибилна са изабраним циклусом прања (погледајте табелу циклуса прања), одговарајућа лампица ће брзо затреперити три пута и чуће се звучни сигнали.



Одложени почетак

Могуће је да машина одгоди почетак програма прања за **2, 4 или 8** сати:

1. После избора жељеног програма прања и евентуално других опција, притисните тастер **ОДЛОЖЕНО ПОКРЕТАЊЕ**: упалиће се лампица.

2. Изабрати жељено време када се жели да машина почне прање узастопним притискањем тастера за **Одгођено прање**, сигнална светла за прање (2 сата), сушење (4 сати) и крај (8 сати) ће се упалити једно за другим.

Када се још једном притисне тастер **Одгођени почетак прања**, одабрана опција се брише, а сигнално светло се гаси.

3. Након избора процеса почеће меренје времена, ако се притисне тастер **СТАРТ/ПАУСА**. Укључиће се сигнална лампица изабраног временског периода одложеног старта и светлоти тастер **СТАРТ/ПАУСА** (константно светло).

4. Када то време истекне, сигнално светло за **ОДГОЂЕНИ ПОЧЕТАК ПРАЊА** ће се угасити и програм ће отпочети.

Да бисте отказали **ОДЛОЖЕНИ ПОЧЕТАК**, притисните тастер **СТАРТ/ПАУЗА**.

Није могуће поставити одложени почетак ако је циклус прања већ почео.



Опција „Пола машине“ (Half Load)

Ако немате много судова за прање, можете да изаберете циклус „Пола машине“ како бисте уштедели воду, струју и детерцент. Изаберите циклус прања и притисните дугме **HALF LOAD (ПОЛА МАШИНЕ)**: лампица ће засветлети.

Притисните дугме **HALF LOAD** поново да бисте деактивирали ову опцију.

⚠ Не заборавите да ставите дупло мању количину детерцента.



Опција „Таблета“ (Tab)

Ова опција оптимизује резултате прања и сушења.

Када користите вишенаменске таблете, притисните дугме **TABLET (ТАБЛЕТА)** и засветлеће одговарајући симбол. Опција се деактивира поновним притиском на дугме.



⚠ Када је опција „Таблета“ активна, циклуси прања су дужи.



Испуштање воде

Да бисте зауставили и отказали активни циклус, можете да користите функцију **Drain Out** (испуштање воде).

Дуг притисак дугмета **START/PAUSE** (покретање/пауза) активира функцију **DRAIN OUT** (испуштање воде). Активни циклус се зауставља, а вода из машине за судове се испушта.

Одржавање и нега

SR

Искључивање воде и електричне струје

- Затворите славину за воду после сваког прања да бисте спречили опасност од цурења.
- Извуците утикач из утичнице када чистите машину и приликом одржавања.

Чишћење машине за судове

- Спољну површину и командну таблу можете чистити неабразивном крпом натопљеном водом. Не користите растворе или средства која су абразивна.
- Унутрашњу каду можете чистити од нечистоћа крпом натопљеном водом и са мало сирћета.

Избегавање непријатних мириса

- Остављајте увек врата одшкринута како би се спречило задржавање влаге.
- Редовно чистите бочне заптивке врата и посуде за детергент влажним сунђером. Тако избегавате гомилање остатака хране, главни разлог за настанак непријатних мириса.

Чишћење прскалица

Може се десити да се остаци хране залепе за прскалице и блокирају отворе кроз које излази вода: добро је повремено их проверити и очистити четкицом, али не металном.

Две прскалице, обе се могу скинути.

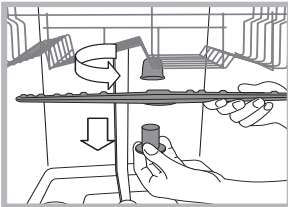

За скидање горње прскалице потребно је одврнути пластични прстен у смеру супротном од кретања казаљке на сату. Горња прскалица се враћа са страном са већим бројем отвора окренутом нагоре.

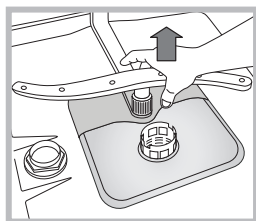

Доња прскалица се скида притискањем језичака постављених са стране и повлачењем нагоре.

Чишћење филтера на улазу воде

Ако су црева за воду нова или дуго нису била коришћена, пре повезивања пустите воду да тече све док не постане бистра и без нечистоћа. Без ове мере опреза, постоји опасност да се место уласка воде блокира, чиме се може оштетити машина.

⚠ Повремено очистите филтер уласка воде постављен на излазу из славине.

- Затворите славину за воду.
- Одврните крај доводног црева воде, скините филтер и пажљиво га очистите под млазом текуће воде.
- Поново вратите филтер и затегните цев.

Чишћење филтера

Филтрациона група је сачињена од три филтера који прочишћавају воду прања од остатака хране и враћају је у рециркулацију: да би се постигли добри резултати прања неопходно је очистити их.

⚠ Редовно чистите филтере.

⚠ Машина се не сме користити без филтера или са откаченим филтером.

• После неколико прања, проверите филтрациону групу и ако је потребно очистите је пажљиво испод млаза воде помоћу неметалне четкице, следећи овде дата упутства:

1. окрените цилиндрични филтер **C** у смеру кретања казаљке на сату и извуците га (сл. 1).
2. Извуците чашицу филтера **B** благо притискајући бочна крилца (Сл. 2);
3. Извуците тацну филтера од инокса **A**. (сл. 3).
4. Прегледајте шупљину и уклоните евентуалне остатке хране. НИКАДА НЕ СКИДАЈТЕ заштиту пумпе за прање (посебно ону црне боје) (сл. 4).

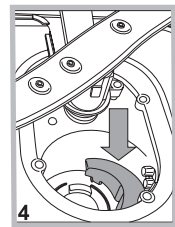
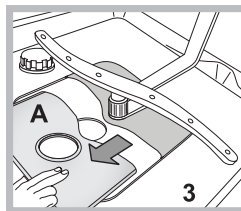
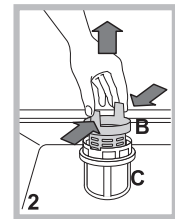
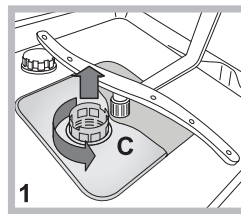

После чишћења филтера, вратите филтрациону групу и правилно је поставите у лежиште; ово је основни услов за добар рад машине.

Дуже одсуство од куће

- Искључите електричне спојеве и затворите славину за воду.
- Оставите врата одшкринута.
- По повратку, изведите једно прање на празно.

Ако настану кварови приликом рада машине, пре него што позовете Подршку, проверите следеће:

Кварови:	Могући узроци / Решење:
Машина за судове се не укључује или не реагује на команде	<ul style="list-style-type: none"> Славина за воду није отворена. Искључите машину тастером ON/OFF, поново укључите након једног минута и поново подесите програм. Утикач није добро увучен у утичницу или промена утичнице. Врата машине нису добро затворена.
Врата се не затварају	<ul style="list-style-type: none"> Уверите се да су корпе увучене до краја. Механизам за затварање је искочио; снажно притисните врата све док се не чује „клик“.
Машина не избацује воду.	<ul style="list-style-type: none"> Програм прања још није завршен. Црево за прање воде је савијено (<i>погледајте одељак „Постављање“</i>). Одвод судопере је блокиран. Филтер је блокиран остацима хране. Проверите висину црева за прање.
Машина прави буку.	<ul style="list-style-type: none"> Судови се ударају међусобно или ударају о прскалице. Подесите исправно посуђе и проверите да ли се прскалице слободно okreћу. Превелика количина пене: није сипана исправна количина детерџента или није прикладан за прање у машини за судове. (<i>погледајте одељак „Детерџент и коришћење машине“</i>) Немојте претходно ручно да перете посуђе.
На судовима и чашама налазе се трагови каменца или беличасти слој.	<ul style="list-style-type: none"> Недостаје соли. Регулација тврдоће воде није исправна. Подигните вредности. (<i>погледајте одељак „Регенеришућа со и средство за сјај“</i>). Чеп резервоара за со и средства за сјај није добро затворен. Сјај је потрошен или није довољно дозиран.
На судовима и чашама има линија или плавичастих трагова.	<ul style="list-style-type: none"> Превелика доза сјаја.
Судови нису осушени.	<ul style="list-style-type: none"> Одабран је програм без сушења. Истрошено је средство за сјај. (<i>погледајте одељак „Регенеришућа со и средство за сјај“</i>). Дозирање средства за сјај није одговарајуће. Судови су од материјала који не пријања или пластике; нормално је да има капи воде.
Судови нису чисти.	<ul style="list-style-type: none"> Судови нису добро постављени. Прскалице се не okreћу слободно јер их блокира посуђе. Програм прања је преслаб (<i>погледајте одељак „Програми“</i>). Превелика количина пене: није сипана исправна количина детерџента или није прикладан за прање у машини за судове. (<i>погледајте одељак „Детерџент и коришћење машине“</i>) Чеп посуде за сјај није добро затворен. Филтер је задрљан или запушен (<i>погледајте одељак „Одржавање и чишћење“</i>). Недостаје соли (<i>погледајте одељак „Регенеришућа со и средство за сјај“</i>). Уверите се да је висина посуђа у складу са висином корпе. Отвори на прскалицама су запушени. (<i>погледајте одељак „Одржавање и чишћење“</i>).
Машина не прима воду блокирана је због треперења лампица	<ul style="list-style-type: none"> Нема воде у доводу или је славина затворена. Доводно црево за воду је савијено (<i>погледајте одељак „Постављање“</i>). Филтери су запушени, морате да их очистите. (<i>погледајте одељак „Одржавање и чишћење“</i>). Довод је запушен, морате да га очистите. Након провере и чишћења, искључите и укључите машину да бисте поново покренули циклус прања. Ако се проблем настави, затворите славину, искључите из утичнице и обратите се центру за помоћ.

Postavljanje

HR

⚠ U slučaju selidbe držite aparat u okomitom položaju; ako je potrebno, nagnite ga na stražnju stranu.

Hidraulični spojevi

⚠ Prilagođavanje hidraulične instalacije pri postavljanju smije izvršiti samo kvalificirano osoblje.

Cijevi za dovod i odvod vode mogu se usmjeriti na desno ili na lijevo i tako omogućiti što pravilnije postavljanje.

Cijevi ne smiju biti savijene niti prignječene perilicom posuđa.

Spajanje cijevi za dovod vode

- Na slavinu s 3/4" narezanog otvora (kao plinski priključak) za hladnu ili toplu (maks. 60°C) vodu.
- Pustite da voda teče sve dok ne bude bistra.
- Dobro navijte dovodnu cijev i otvorite slavinu.

⚠ Ako dužina dovodne cijevi nije dostatna, obratite se specijaliziranoj trgovini ili ovlaštenom stručnjaku (*vidi "Servisiranje"*).

⚠ Pritisak vode treba odgovarati vrijednostima koje se navode u tablici "Tehnički podaci"; u suprotnom perilica posuđa možda neće raditi ispravno.

⚠ Pazite da cijev nije presavijena ni sužena.

Spajanje cijevi za odvod vode

Spojite odvodnu cijev na odvodni cjevovod promjera najmanje 2 cm. (A)

Spoj odvodne cijevi mora biti na visini od 40 do 80 cm od poda ili od površine oslonca perilice posuđa.

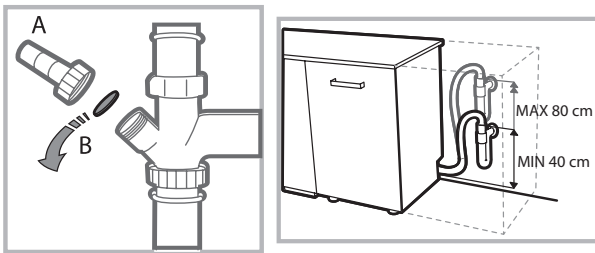

Prije spajanja cijevi za odvod vode na sifon sudopera, izvadite plastični čep (B).

Zaštita od poplavlivanja

U svrhu jamčenja zaštite od poplave, ova perilica posuđa: – posjeduje sustav koji prekida dovod vode u slučaju nepravilnosti u radu ili unutarnjih gubitaka.

Neki modeli imaju i dodatnu sigurnosnu napravu, tzv. **New Acqua Stop**, koja jamči zaštitu od poplavlivanja i u slučaju pucanja dovodne cijevi.



POZOR: OPASAN NAPON!

Ni u kom slučaju nemojte presijecati crijevo za punjenje vodom jer su neki njegovi dijelovi pod naponom.

Električni priključak

Prije stavljanja utikača u utičnicu, provjerite:

- **ima li utičnica uzemljenje**  i je li u skladu sa zakonskim propisima;
- je li utičnica u stanju podnijeti opterećenje maksimalne snage stroja navedene na natpisnoj pločici s unutrašnje strane vrata
vidi poglavlje "Opis perilice posuđa";
- odgovara li napon struje vrijednostima navedenim na natpisnoj pločici s unutrašnje strane vrata;
- odgovara li utičnica utikaču uređaja. U suprotnom, zatražite da vam ovlaštenu stručnjak promijeni utikač (*vidi "Servisiranje"*); nemojte koristiti produžne kabele ili višestruke utičnice.

⚠ Kad je aparat postavljen, električni kabel i utičnica moraju biti lako dostupni.

⚠ Kabel se ne smije presavijati ili pritiskati.

⚠ Ako je električni kabel oštećen, a u cilju sprječavanja bilo kakvog rizika, za njegovu zamjenu se treba pobrinuti Proizvođač odnosno njegova Tehnička služba za servisiranje. (*Vidi „Servisiranje“.*)

⚠ Tvrtka otklanja bilo kakvu odgovornost u slučaju nepoštivanja ovih propisa.

Namještanje i niveliranje

1. Namjestite perilicu posuđa na ravan i tvrd pod. Nadoknadite neravnine odvijanjem ili navijanjem prednjih nožica, sve dok aparat ne bude vodoravan. Brižljivim niveliranjem osigurava se stabilnost te sprječavaju vibracije i buka.

2. Prije ugradnje perilice posuđa zalijepite prozirnju ljepljivu traku ispod drvene police radi njene zaštite od mogućeg kondenzata.

3. Namjestite perilicu posuđa tako da se bočnim stranama ili pozadinom naslanja na obližnji namještaj ili na zid. Ovaj aparat se može ugraditi ispod neprekidne radne kuhinjske površine (*vidi upute o "Montiranju"*).

4. Šestostranim ključem od 8 mm podesite visinu stražnje nožice, okrećući crvenu šestostranu čahuru koja se nalazi u donjem središnjem dijelu prednje strane perilice posuđa u smjeru kazaljke na satu – ako je želite povisiti, odnosno obratno od smjera kazaljke na satu – ako je želite sniziti. (*Vidi upute za ugradnju u prilogu dokumentacije.*)

Upozorenja za prvo pranje

Nakon postavljanja skinite zapašaće namještene na policama i elastične poveze za zadržavanje na gornjoj polici (*ako postoje*).

Postavke omekšivača vode

Prije pokretanja prvog pranja postavite razinu tvrdoće vode iz vodovodne mreže. (*Vidi poglavlje "Sredstvo za sjaj i regenerirajuća sol".*)

Spremnik omekšivača vode morate prvo napuniti vodom, zatim usuti otprilike 1 kg soli; izlaženje vode je uobičajena pojava.

Odmah nakon toga pokrenite ciklus pranja.

Koristite samo sol namijenjenu perilicama posuđa.



Nakon stavljanja soli, kontrolno svjetlo NEDOSTAJE SOL se gasi.

 Ako ne napunite spremnik za sol, može doći do oštećenja omekšivača vode i grijaćeg elementa.

Stroj ima zvučne signale/tonove koji obavještavaju o izvršavanju naredbe: uključivanje, kraj ciklusa itd.

Svjetlosni simboli/kontrolna svjetla/LED žaruljice na upravljačkoj ploči/digitalnom pokazivaču mogu mijenjati boju, treptati ili stalno svijetliti.

Na upravljačkoj ploči se prikazuju korisne informacije o tipu programa pranja, fazi programa sušenja/pranja, vremenu preostalom do kraja programa, temperaturi itd.

Tehnički podaci	
Dimenzije	Širina u cm 45 Visina u cm 85 Dubina u cm 60
Kapacitet	Standardno posuđe za 10 osoba
Pritisak vode	0,05 ÷ 1 MPa (0,5 ÷ 10 bar) 7,25 – 145 psi
Napon struje	vidi natpisnu pločicu
Ukupna utrošena snaga	vidi natpisnu pločicu
Osigurač	vidi natpisnu pločicu
 	Ovaj uređaj je napravljen u skladu sa slijedećim direktivama EU: -93/68/EEC (CE Marking) -2006/95/EC (Low Voltage) -2004/108/EC (Electromagnetic Compatibility) -2009/125/EC (Comm. Reg. 1016/2010) (Ecodesign) -2010/30/EC (Energy Labelling) -2011/65/EC (RoHS) -2012/19/CE (Električni i elektronički otpad)

Opis aparata

HR

Izgled perilice posuđa

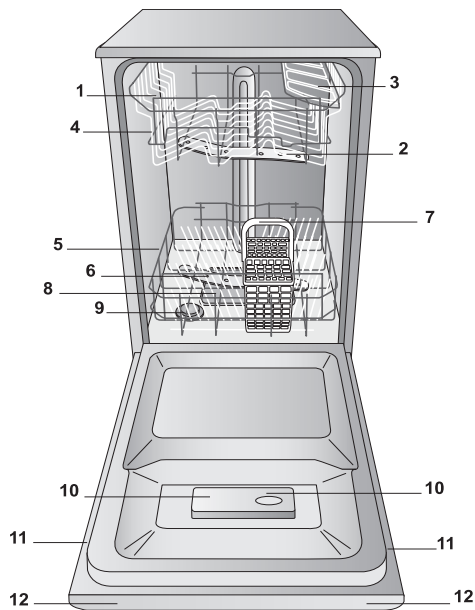

1. Gornja polica
2. Gornja prskalica
3. Preklopne police
4. Podešivač visine police
5. Donja polica
6. Donja prskalica
7. Košarica za pribor
8. Filter pranja
9. Spremnik za sol
10. Posudica za deterdžent i spremnik sredstva za sjaj
11. Natpisna pločica
12. Upravljačka ploča

Upravljačka ploča

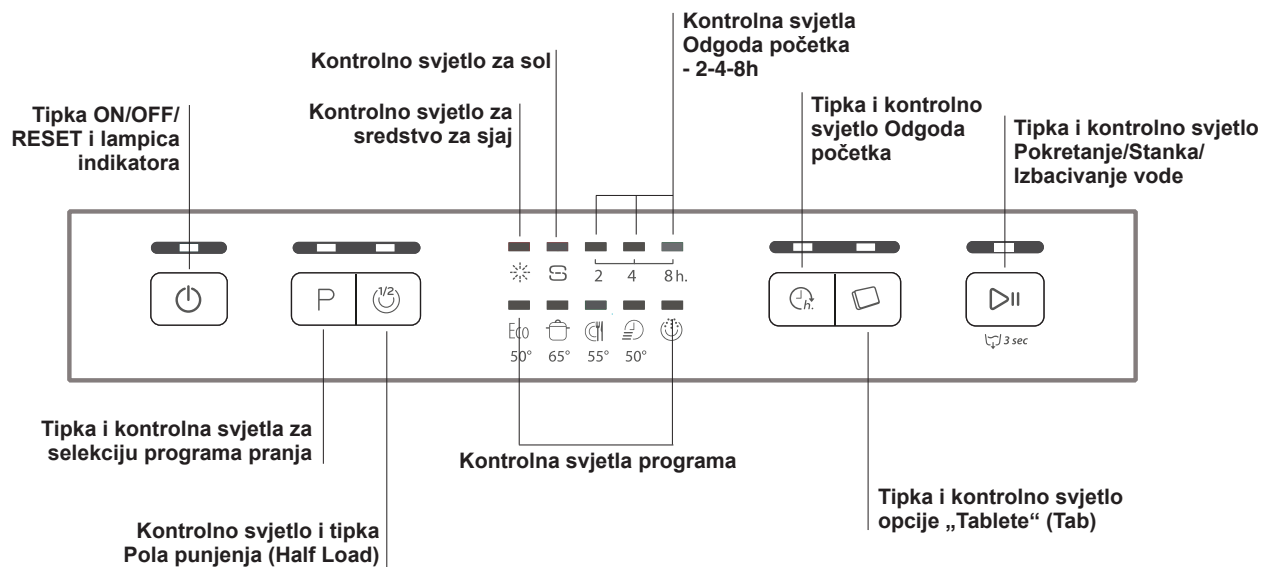

Regenerirajuća sol i sredstvo za sjaj



HR

⚠ Koristite samo sredstva namijenjena perilicama posuđa. Nemojte koristiti prehrambenu ili industrijsku sol. Slijedite naznake navedene na ambalaži.

⚠ Ako koristite višenamjenske deterdžente, savjetujemo da ipak dodate sol, naročito kod tvrde ili vrlo tvrde vode. (Slijedite naznake navedene na ambalaži.)

⚠ Ako ne dodate ni sol ni sredstvo za sjaj, kontrolna svjetla **NEDOSTAJE SOL** i **NEDOSTAJE SREDSTVO ZA SJAJ** će ostati upaljene – to je uobičajena pojava.

Stavljanje regenerirajuće soli

Uporabom soli sprječava se stvaranje KAMENCA na posuđu i na radnim komponentama perilice posuđa.

- Važno je da spremnik soli ne ostane nikad prazan.
- Važno je postaviti tvrdoću vode.

Spremnik za sol se nalazi u donjem dijelu perilice posuđa (vidi "Opis") i puni ga se:

- kad se na upravljačkoj ploči upali kontrolno svjetlo **NEDOSTAJE SOL**;
- Vidi autonomiju u tablici tvrdoće vode.



1. Izvucite donju policu i odvijte čep spremnika obratno od smjera kazaljke na satu.
2. Samo kod prvog korištenja: napunite spremnik vodom sve do ruba.
3. Namjestite lijevak (vidi sliku) i napunite spremnik solju sve do ruba (otprilike 1 kg); uobičajena je pojava da se prelije malo vode.

4. Izvadite lijevak, uklonite ostatke soli s otvora; prije navijanja isperite čep u tekućoj vodi.

Savjetujemo da ovu radnju obavljate prilikom svakog punjenja solju. Dobro zatvorite čep kako deterdžent tijekom pranja ne bi dospio u spremnik (omekšivač vode bi se mogao nepopravljivo oštetiti).

⚠ Kad treba napuniti solju, savjetujemo da tu radnju obavite prije pokretanja pranja.

Podešavanje tvrdoće vode

Za savršeni rad omekšivača vode, od bitnog je značaja da razina tvrdoće vode bude podešena prema tvrdoći vode u Vašem domu. Pitajte u svezi s tim Vašeg lokalnog opskrbljivača vodom. Razina tvrdoće vode tvornički je postavljena na srednje tvrdu vodu.

- Uključite perilicu posuđa tipkom ON/OFF
- Isključite tipkom ON/OFF
- Držite pritisnutu tipku **START/STANKA** 5 sekundi, sve dok ne začujete zvučni signal.
- Uključite tipkom ON/OFF
- Trepće broj trenutačno odabrane razine i kontrolno svjetlo soli (samo trepćuće kontrolno svjetlo).
- Pritisnite tipku **P** kako biste odabrali željenu razinu tvrdoće (vidi tablicu tvrdoće).
- Isključite tipkom ON/OFF
- Postavljanje je dovršeno!

Tablica tvrdoće vode				Prosječna autonomija spremnika za sol kod jednog pranja dnevno
razina	°dH	°fH	mmol/l	mjeseci
1	0 - 6	0 - 10	0 - 1	7 mjeseci
2	6 - 11	11 - 20	1,1 - 2	5 mjeseci
3	12 - 17	21 - 30	2,1 - 3	3 mjeseca
4	17 - 34	31 - 60	3,1 - 6	2 mjeseca
5	34 - 50	61 - 90	6,1 - 9	2-3 tjedna

Od 0°F do 10°F savjetujemo da ne koristite sol. Kod postavke 5 trajanje se može produžiti.

(°dH = tvrdoća u njemačkim stupnjevima; °fH = tvrdoća u francuskim stupnjevima; mmol/l = milimola/litri)

Stavljanje sredstva za sjaj

Sredstvo za sjaj olakšava SUŠENJE posuđa. Spremnik sredstva za sjaj potrebno je napuniti:

- kad se na upravljačkoj ploči/digitalnom pokazivaču upali kontrolno svjetlo **NEDOSTAJE SREDSTVO ZA SJAJ**;
- kad optički pokazivač na vratascima spremnika "E" prijeđe s tamnog na prozirno.

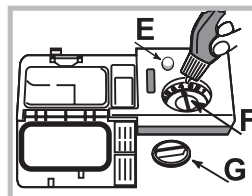

1. Otvorite spremnik okretanjem čepa "G" suprotno od smjera kazaljke na satu.
2. Ulijte sredstvo za sjaj pazeći da se ne prelije. Ako se prelije, odmah očistite suhom krpom.
3. Ponovno zavijte čep.

Nemojte NI U KOM SLUČAJU ulijevati sredstvo za sjaj izravno u unutrašnjost perilice.

Podešavanje količine sredstva za sjaj

Ako niste zadovoljni ishodom sušenja, možete podesiti količinu sredstva za sjaj. Okrenite podešivač "F". Možete postaviti do najviše 4 razine, ovisno o modelu perilice posuđa. Postavljena vrijednost odgovara srednjoj razini.

- ako na posuđu ostaju plavkaste pruge, postavite na manji broj (1-2);
- ako na posuđu ostaju kapljice vode ili mrlje od kamenca, postavite na veći broj (3-4).

Stavljanje posuđa na police

HR

Korisni savjeti

Prije stavljanja posuđa na police, uklonite s njega ostatke hrane i izlijte preostalu tekućinu iz čaša i posuda. **Nije potrebno prethodno ispiranje u tekućoj vodi.**

Namjestite posuđe tako da stoji nepomično i da se ne prevrne, da su posude okrenute s otvorom prema dolje, a konkavni ili konveksni dijelovi u kosom položaju, kako bi voda mogla dospjeti do svih površina i isteći.

Pazite da poklopci, ručke, tave i tanjuri za posluživanje ne sprječavaju okretanje prskalice. Male predmete rasporedite u košaricu za pribor.

Plastično posuđe i neprianjajuće tave teže većem zadržavanju kapljica vode, stoga će stupanj njihove osušenosti biti manji od stupnja osušenosti keramičkog ili čeličnog posuđa.

Lagane predmete (kao što su plastične posude) morate po mogućnosti namjestiti na gornju policu i rasporediti tako da se ne mogu pomicati.

Nakon što ste napunili perilicu, uvjerite se da se prskalice slobodno okreću.

Donja policica

Na donju policu možete staviti lonce, poklopce, tanjure, zdjele za salatu, pribor za jelo, itd. Velike tanjure i poklopce smjestite sa strane police.

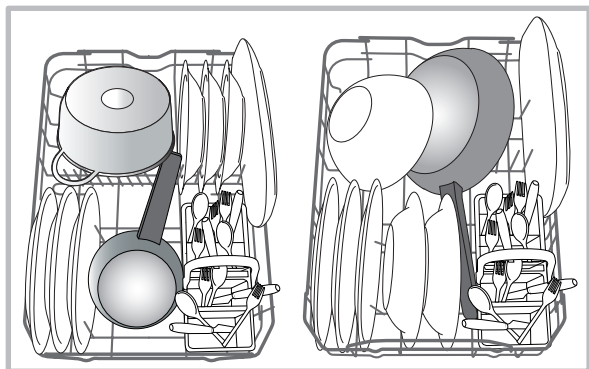

Savjetujemo da vrlo prljavo posuđe rasporedite na donju policu, jer su u tom području mlazovi vode jači i omogućuju postizanje bolje djelotvornosti pranja.

Košarica za pribor

Košarica za pribor ima gornje rešetke koje omogućuju bolje smještanje pribora. Smijete je staviti **jedino** u prednji dio donje police.

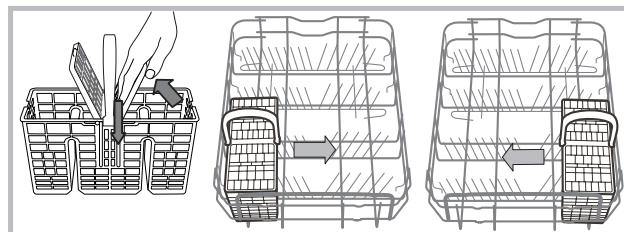

Gornja policica

Stavite na nju krhko i lagano posuđe: čaše, šalice, tanjuriće, niske zdjele za salatu.

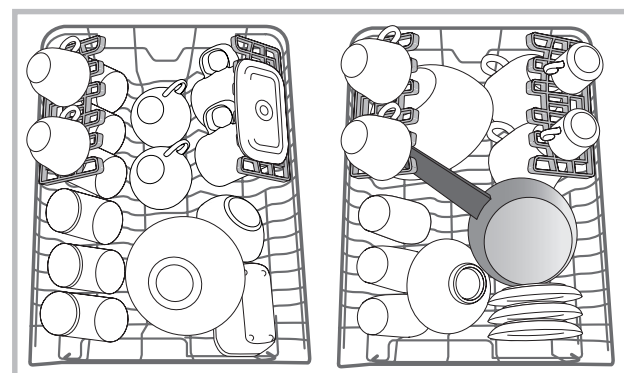

Preklopne police promjenjivog položaja

Bočne preklopne police možete namjestiti na tri različite visine, radi što boljeg raspoređivanja posuđa na polici.

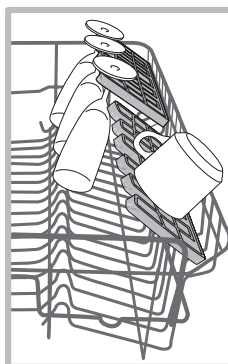

Čaše na stalku možete stabilno smjestiti na preklopne police tako da stalke uvučete u odgovarajuće otvore. Za što bolje sušenje preklopne police namjestite pod većim kutom nagiba. Kako biste promijenili kut nagiba, podignite preklopnu policu, lagano je kliznite i namjestite po želji.

Podešavanje visine gornje police

Visinu gornje police možete podesiti: u visoki položaj kad na donju policu želite smjestiti glomazno posuđe; u niski položaj kako biste iskoristili prostor preklopnih polica i tako dobili više prostora prema gore.

Strogo preporučujemo da visinu položaja nikad ne podešavate dok je polica puna.

Policu nemojte NIKAD podizati ili spuštati samo s jedne strane.

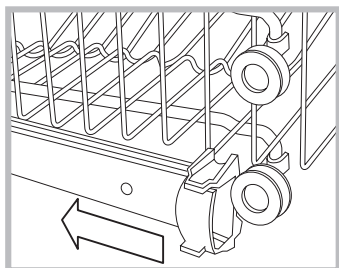

Otvorite lijeve i desne zaustavljače vodilica te izvucite policu; prema potrebi je namjestite u viši ili u niži položaj i kliznite je po vodilicama sve dok prednji kotačići ne budu na mjestu pa zatvorite zaustavljače (vidi sliku).

Neprikladno posuđe

- Drveni pribor i posuđe.
 - Krhke dekorirane čaše, posuđe umjetničkog obrtništva i antikvarijata. Njihove dekoracije nisu otporne.
 - Dijelovi od sintetičkog materijala koji nisu otporni na temperaturu.
 - Bakreno i kositreno posuđe.
 - Posuđe zaprljano pepelom, voskom, mazivom ili tintom.
- Dekoracije na staklu, aluminijski i srebrni komadi tijekom pranja mogu promijeniti boju i izbledjeti. Čak i neke vrste stakla (npr. kristalni predmeti) nakon mnogih pranja mogu izgubiti sjaj.

Oštećenja stakla i posuđa

Uzroci

- Vrsta stakla i postupak proizvodnje stakla.
- Kemijski sastav deterdženta.
- Temperatura vode programa ispiranja.

Savjet

- Koristite samo čaše i porculan za koje proizvođač jamči da su otporni na pranje u perilici posuđa.
- Koristite samo blagi deterdžent za posuđe.
- Izvadite čaše i pribor iz perilice posuđa što je moguće prije nakon kraja programa.

Deterdžent i uporaba perilice posuđa

HR

Stavljanje deterdženta

Dobar ishod pranja ovisi i o pravilnom odmjeravanju deterdženta: pretjeranom količinom pranje neće biti učinkovitije, već se samo zagađuje okoliš.

Odmjeravanje možete prilagoditi stupnju zaprljanosti.

Obično se za normalnu zaprljanost koristi otprilike 25 g (deterdžent u prahu) ili 25ml (tekući deterdžent). Ako koristite tablete, dovoljna je jedna.

Ako je posuđe malo prljavo ili ste ga prethodno isprali vodom, trebate znatno smanjiti količinu deterdženta.

Za dobar rezultat pranja pridržavajte se i uputa koje se navode na ambalaži deterdženta.

U slučaju daljnjih pitanja, savjetujemo da se obratite proizvođačima deterdženata.

Otvorite posudu za deterdžent pritiskom na tipku **D** i sipajte deterdžent prema Tablici s programima pranja:

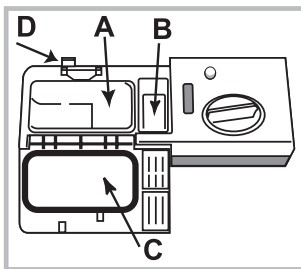

- deterdžent u prahu ili tekući deterdžent: spremnici **A** (deterdžent za pranje) i **B** (deterdžent za prepranje)

- tablete: kada ciklus pranja zahtijeva uporabu 1 tablete, stavite tabletu u spremnik **A** i zatvorite poklopac **C**; kada zahtijeva 2 tablete, stavite drugu tabletu na dno perilice posuđa.

Uklonite ostatke deterdženta s rubova spremnika i zatvorite poklopac **C** na način da klikne.

Posuda za deterdžent se automatski otvara onda kad je potrebno, prema programu pranja.

Ako koristite kombinirane deterdžente, savjetujemo vam korištenje opcije TAB, koja prilagođava program pranja kako bi se uvijek dostigao najbolji rezultat pranja i sušenja.

⚠ Koristite isključivo deterdžent za perilice posuđa.

NEMOJTE KORISTITI deterdžente za ručno pranje.

Ako pretjerate s deterdžentom, može se dogoditi da na kraju ciklusa bude ostataka pjene.

Najbolji učinak pranja i sušenja postiže se samo kombiniranom uporabom deterdženta, tekućeg sredstva za sjaj i regenerirajuće soli.



Savjetujemo vam korištenje deterdženata bez fosfata i bez klora, koji su najpreporučljiviji za očuvanje okoliša.

Uključivanje perilice posuđa

1. Pritisnite tipku ON-OFF.
2. Otvorite vrata i stavite deterdžent (vidi podatke o deterdžentima).
3. Napunite košare (vidi Punjenje košara) pa zatvorite vrata.
4. Odaberite program pranja ovisno o tipu posuđa i stupnju nečistoće (*pogledati tablicu s programima pranja*) pritiskom na tipku **P**.
5. Odaberite opcije pranja (*vidi Specijalne programe pranja i opcije*).
6. Pokrenite pritiskom na tipku START/PAUSE.
7. Kraj programa označavaju zvučni signali i treptanje kontrolnog svjetla odabranog programa. Isključite uređaj pritiskom na tipku ON-OFF.
8. Pričekajte nekoliko minuta prije nego što izvadite posuđe, kako se ne biste opekli. Izvadite posuđe iz košara i to prvo iz donje košare.

⚠ Perilica će se automatski ugasiti za vrijeme dužeg perioda neaktivnosti, kako bi se smanjila potrošnja struje.

Ako je posuđe malo zaprljano ili ga treba isprati vodom prije stavljanja u perilicu posuđa, smanjite količinu deterdženta.

Izmjena programa pranja koji je u tijeku

Ako ste odabrali pogrešni program pranja, moguće ga je promijeniti pod uvjetom da je on tek otpočeo: pritisnite i držite pritisnutom tipku ON/OFF, perilica će se ugasiti. Upalite perilicu pritiskom na tipku ON/OFF i odaberite novi program pranja i opcije koje želite; program će početi kad pritisnete tipku START/PAUSE.

Naknadno dodavanje posuđa

Ne gasite perilicu, otvorite vrata pazeći na vruću paru i stavite posuđe u perilicu. Zatvorite vrata i pritisnite tipku START/PAUSE. Program pranja nastaviti će se tamo gdje je i prekinut.

Slučajni prekid rada





Ako se vrata otvore za vrijeme trajanja programa pranja ili ako nestane struje, prekida se program pranja. Kad zatvorite vrata ili se vrati struja, pritisnite tipku START/PAUSE da bi se program nastavio tamo gdje je i prekinut.

Ciklusi pranja



Podaci o programima su izmjereni u laboratorijskim uvjetima, prema europskoj normi EN 50242.
Ovisno o različitim uvjetima korištenja, trajanje i podaci o programima mogu biti drukčiji.

HR

Ciklus pranja	Ciklus pranja koji uključuje sušenje	Opcije	Približno trajanje ciklusa pranja s:min	Potrošnja vode (l/ciklusu)	Potrošnja energije (kWh/ciklusu)
1. Eko	Da	Odgoda početka - Pola punjenja - Tab	03:00	10	0,83
2. Intenzivni 	Da	Odgoda početka - Pola punjenja - Tab	02:30	14	1,3
3. Normalni 	Da	Odgoda početka - Pola punjenja - Tab	02:00	13,5	1,15
4. Brzo 	Ne	Odgoda početka - Tab	00:25	8,5	0,5
5. Pretpranje 	Ne	Odgoda početka - Pola punjenja	00:10	4,0	0,01

Upute o selekciji programa pranja i doziranju deterdženta

1. Uobičajeno zaprljano posuđe. Standardni program, najučinkovitiji po pitanju potrošnje energije i vode.

4 gr/ml^{***} + 21 gr/ml – 1 Tab (***Količina deterdženta za pretpranje*)

2. Preporučani program pranja za veoma zaprljano posuđe, posebice za tave i lonce (ne treba se koristiti za osjetljivo posuđe).
25 gr/ml – 1 Tab

3. Normalno prljavo posuđe. 4 g/ml^{**} + 21 g/ml – 1 tableta

4. Brzi ciklus pranja za malo zaprljano posuđe, bez sasušenih ostataka. (idealno za stolni pribor za dvoje) 21 gr/ml – 1 Tab

5. Posuđe koje će se prati kasnije. Bez deterdženta

Potrošnja u standby modu: Potrošnja u left-on modu: 5 W - Potrošnja u off modu: 0.5 W.

Specijalni programi pranja i opcije

HR

Napomene:

Optimalni učinak prilikom korištenja programa "1 sat" i "Brzo" može se postići pridržavajući se navedenog broja stolnog pribora.

Da biste još više smanjili potrošnju, uključite perilicu posuđa samo kad je napunite.

Napomena za laboratorije za testiranje: Detaljne podatke o usporednim EN uvjetima testiranja, možete dobiti na sljedećoj adresi: contact@whirlpool.com

Opcije pranja

Ako neka opcija nije kompatibilna s odabranim programom pranja (pogledati tablicu programa pranja), odgovarajuće LED svjetlo će brzo treptati 3 puta i upalit će se zvučni signal.



Odgoda početka

Pokretanje programa možete odgoditi za **2, 4 ili 8 sati**.
1. Nakon što ste odabrali željeni program pranja i ostale moguće načine, pritisnite tipku ODGODA POČETKA: kontrolno svjetlo se pali.

2. Odaberite željeno pokretanje uzastopnim pritiskanjem tipke Odgoda početka: kontrolna svjetla pranja (2 sata), sušenja (4 sata) i kraja (8 sati) će se paliti jedno za drugim.

Ponovnim pritiskom na tipku Odgoda početka poništiti ćete odabir tog načina i kontrolno svjetlo će se ugasi.

3. Nakon postupka odabira, odbrojavanje započinje ako se pritisne gumb START/PAUZA. Uključeno je svjetlo indikatora odabranog razdoblja odgode i uključuje se svjetlo gumba Start/Pauza (stalno uključeno).

4. Po isteku vremena kontrolno svjetlo ODGODA POČETKA se gasi i program se počinje odvijati.

Za deaktiviranje ODGODE POČETKA pritišćite tipku POKRETANJE/STANKA.

Odgodu početka ne možete postaviti nakon pokretanja ciklusa.



Opcija Pola punjenja (Half Load)

Ako nemate puno posuđa za oprati, možete koristiti program pranja za polunapunjenu perilicu kako biste uštedeli vodu, struju i deterdžent. Odaberite program pranja i pritisnite tipku POLA PUNJENJA: upalit će se lampica indikatora. Pritisnite tipku POLA PRANJA da poništite ovu opciju.



Ne zaboravite da prepolovite količinu deterdženta.



Opcija "Tableta" (Tab)

Ova opcija optimira rezultate pranja i sušenja. Kada koristite višefunkcijske tablete, pritisnite tipku TABLET (tableta); zasvijetlit će odgovarajući simbol. Ako ovu tipku ponovo pritisnete, opcija će se poništiti.



Opcija "Tableta" dovodi do dužeg trajanja pranja.



Izbacivanje vode

Da biste zaustavili i otkazali aktivni program, koristite se funkcijom Drain Out (Izbacivanje vode).

Ako dugo pritisnete tipku EXTRA DRY (EKSTRA SUHO), aktivirat će se funkcija DRAIN OUT (IZBACIVANJE VODE). Aktivni će se program zaustaviti i perilica posuđa izbacit će vodu.

Zatvaranje vode i isključivanje električne struje

- Da bi uklonili opasnost od curenja, nakon svakog pranja zatvorite slavinu za vodu.
- Kad čistite stroj i tijekom njegovog održavanja, isključite utikač iz električne utičnice.

Čišćenje perilice posuđa

- Vanjske površine i upravljačku ploču možete čistiti neabrazivnom krpom ovlaženom vodom. Nemojte koristiti rastvarajuća ni abrazivna sredstva.
- Unutrašnjost perilice možete očistiti od mrlja krpom ovlaženom vodom i s malo kvasine.

Spriječavanje pojave neugodnih mirisa

- Vrata uvijek ostavite pritisnuta da bi ste izbjegli zaostajanje vlage.
- Vlažnom spužvicom redovno čistite vanjska brtvila koja omogućuju nepropusnost vrata i posudica za deterdžent. Tako ćete izbjeći zadržavanje ostataka hrane, koji su glavni uzroci pojave neugodnih mirisa.

Čišćenje prskalice

Može se dogoditi da se ostaci hrane zalijepi na prskalicama i tako zapriječe otvore iz kojih izlazi voda: s vremena na vrijeme potrebno ih je provjeriti i očistiti četkicom (ne metalnom).

Obje prskalice se može rasklopiti.

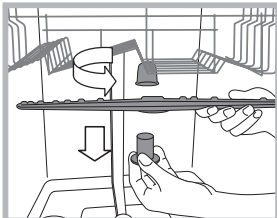

Da bi rasklopili gornju prskalicu morate odviti plastični čep obratno od smjera kazaljke na satu. Gornju prskalicu vratite na mjesto tako da dio s većim brojem otvora bude okrenut prema gore.

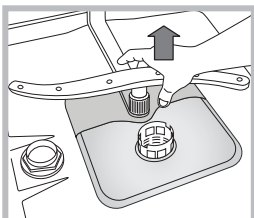

Donju prskalicu se izvlači povlačenjem prema gore.

Čišćenje filtera na dovodu vode

Ako su cijevi za vodu nove ili dugo vremena nisu korištene, prije spajanja pustite vodu da teče dok ne bude bistra i bez nečistoće. Ako ne poduzmete ovu mjeru predostrožnosti, postoji opasnost da će se mjesto ulaska vode začepiti, što će oštetiti perilicu posuđa.

S vremena na vrijeme očistite filter na dovodu vode, koji se nalazi na kraju slavine.

- Zatvorite slavinu za vodu.
- Odvijte krajeve cijevi za punjenje vodom, skinite filter i pažljivo ga očistite pod mlazom tekuće vode.
- Ponovno stavite filter i navijte cijev.

Čišćenje filtera

Filtrirajuća grupa se sastoji od tri filtera koji pročišćavaju vodu od ostataka hrane i ponovno je stavljaju u opticaj: da bi se postigao dobar ishod pranja, moraju biti čisti.

Redovno čistite filtere.

Perilicu se ne smije koristiti bez filtera ili s otkaćenim filterom.

• Nakon nekoliko pranja provjerite filtrirajuću grupu i prema potrebi je temeljito očistite u tekućoj vodi pomoću četkice (ne od metala), slijedeći dolje navedene upute:

1. okrenite cilindrični filter C obratno od smjera kazaljke na satu i izvucite ga (sl. 1).
2. Izvadite filter u obliku čašice B vršeći lagani pritisak na bočna krilca (sl. 2).
3. Izvucite filter od nehrđajućeg čelika u obliku tanjurića A (sl. 3).
4. Pregledajte okno i po potrebi uklonite ostatke hrane. **NI U KOM SLUČAJU NEMOJTE SKIDATI** štitnik crpke za pranje (detalj crne boje - sl. 4).

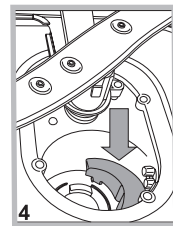
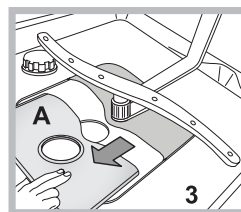
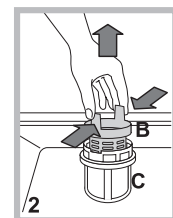
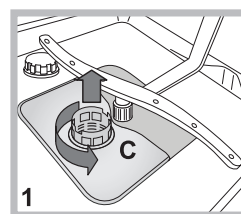

Nakon čišćenja filtera ponovno sklopite filtrirajuću grupu i pravilno je namjestite u njenom sjedištu: to je od temeljne važnosti za dobar rad perilice posuđa.

Na dužem odsustvu

- Iskopčajte električne spojeve i zatvorite slavinu za vodu.
- Ostavite vrata perilice pritisnuta.
- Kad se vratite, izvršite jedno pranje "na prazno".

Nepravilnosti i rješenja

195143219.00 NC

02/2016 jk - Xerox Fabriano



HR

Ako dođe do neispravnosti u radu aparata, prije pozivanja Servisne službe provjerite slijedeće.

Nepravilnosti:	Mogući uzroci / rješenje:
Perilica posuđa se ne pokreće ili ne odgovara na naredbe	<ul style="list-style-type: none">• Slavina za vodu nije otvorena.• Isključite stroj pomoću tipke ON/OFF, ponovno ga uključite nakon jedne minute i ponovno postavite program.• Utikač nije dobro utaknut u utičnicu ili: koristite drugu utičnicu.• Vrata perilice posuđa nisu dobro zatvorena.
Vrata se ne zatvaraju	<ul style="list-style-type: none">• Provjerite jesu li police uvučene do kraja.• Odskočila je brava; energično gurnite vrata dok ne čujete "klak".
Perilica posuđa ne izbacuje vodu	<ul style="list-style-type: none">• Program pranja još nije završio.• Cijev za odvod vode je presavijena (<i>vidi "Postavljanje"</i>).• Odvod sudopera je zapriječen.• Filter je začepljen ostacima hrane.• Provjerite visinu odvodne cijevi.
Perilica posuđa bučno radi	<ul style="list-style-type: none">• Posuđe udara jedno o drugo ili po prskalicama. Pravilno namjestite posuđa i provjerite okreću li se prskalice slobodno.• Pretjerana prisutnost pjene: niste dobro odmjerili deterdžent ili on nije pogodan pranju u perilici posuđa. (<i>Vidi "Deterdžent i uporaba perilice posuđa"</i>.) Nemojte rukom uzimati posuđe.
Na posuđu i na čašama ostaju naslage kamenca ili bjelkasti sloj	<ul style="list-style-type: none">• Nedostaje regenerirajuća sol.• Tvrdća vode nije prikladno podešena, povećajte vrijednosti. (<i>Vidi "Regenerirajuća sol i sredstvo za sjaj"</i>.)• Čep spremnika za sol i sredstva za sjaj nije dobro zatvoren.• Sredstvo za sjaj se potrošilo, odnosno njegovo izručivanje je nedostavno.
Na posuđu i na čašama ostaju plavkaste pruge ili preljevi	<ul style="list-style-type: none">• Količina izručenog sredstva za sjaj je pretjerana.
Posuđe nije dobro osušeno	<ul style="list-style-type: none">• Odabrali ste program bez sušenja.• Sredstvo za sjaj se potrošilo. (<i>Vidi "Regenerirajuća sol i sredstvo za sjaj"</i>.)• Sredstvo za sjaj nije prikladno podešeno.• Posuđe je od neprikladnog materijala ili od plastike; prisutnost kapljica vode je uobičajena pojava.
Posuđe nije čisto	<ul style="list-style-type: none">• Posuđe nije pravilno namješteno.• Prskalice se ne okreću slobodno, posuđe ih blokira.• Program pranja je preblag (<i>vidi "Programi"</i>).• Pretjerana prisutnost pjene: niste dobro odmjerili deterdžent ili on nije pogodan pranju u perilici posuđa. (<i>Vidi "Deterdžent i uporaba perilice posuđa"</i>.)• Čep sredstva za sjaj nije zatvoren kako treba.• Filter je prljav ili začepljen (<i>vidi "Održavanje i čišćenje"</i>).• Nedostaje regenerirajuća sol (<i>vidi "Regenerirajuća sol i sredstvo za sjaj"</i>).• Uvjerite se da visina tanjura odgovara podešenosti police.• Otvori prskalice su zapriječeni. (<i>Vidi "Održavanje i čišćenje"</i>.)
Perilica ne uzima vodu blokiran je i kontrolna svjetla trepću	<ul style="list-style-type: none">• Nema vode u vodovodnoj mreži ili je slavina zatvorena.• Cijev za dovod vode je presavijena (<i>vidi "Postavljanje"</i>).• Filteri su začepljeni, treba ih očistiti. (<i>Vidi "Održavanje i čišćenje"</i>.)• Odvod je začepljen, treba ga očistiti.• Nakon što ste izvršili radnje provjere i čišćenja, isključite i uključite perilicu posuđa te pokrenite novi ciklus pranja.• Ako problem ustraje, zatvorite slavinu za vodu, iskopčajte utikač i kontaktirajte Servisnu službu.

Whirlpool Europe s.r.l.

- Viale Guido Borghi, 27

- 21025 Comerio (Varese) Italy

www.whirlpool.eu