

MINDENNAPI HASZNÁLATI ÚTMUTATÓ



KÖSZÖNJÜK, HOGY A WHIRLPOOL TERMÉKÉT VÁLASZTotta!

A teljes körű támogatás és szolgáltatás érdekében regisztrálja készülékét a www.whirlpool.eu/register oldalon!



A Biztonsági útmutatót és a Használati és kezelési útmutatót letöltheti honlapunkról: docs.whirlpool.eu. Kérjük, hogy kövesse a füzet hátulján található utasításokat.

! A készülék használata előtt gondosan olvassa el az Egészségvédelmi és biztonsági útmutatót.

A TERMÉK BEMUTATÁSA

KÉSZÜLÉK

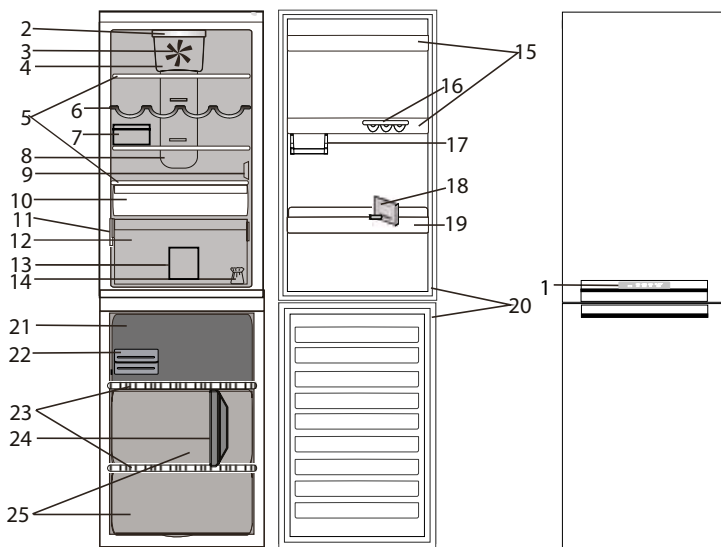

1. Vezérlőpanel
- Hűtőtér**
2. LED-világítás
3. Ventilátor
4. Ventilátor burkolata és antibakteriális szűrő
5. Polcok
6. Palackállvány (ha van)
7. Sajtartó + fedél (ha van)
8. Multi-flow hideglevegő-keringető terület
9. Az érzékelő burkolata
10. 0°-os frissen tartó rekesz (halak és húsok számára ideális)
11. Adattábla a kereskedelmi névvel
12. Rekesz a zöldségek és gyümölcsök frissen tartásához
13. Elválasztóelem a hűtőtér rekeszeihez (ha van)
14. Ajtónyitás irányának megfordításához szükséges készlet

15. Ajtópolcok
16. Tojástartó (ha van)
17. Rövid polc kisméretű tárgyakhoz (ha van)
18. Elválasztóelem palackokhoz (ha van)
19. Palacktartó
20. Ajtó tömítés
- Fagyasztótér**
20. Ajtó tömítések
21. Felső fiók: leghidegebb zóna ideális a friss élelmiszerek fagyasztásához
22. Gyors jégkockakészítés / Eutektikus hűtés
23. Polcok
24. Elválasztóelem a fagyasztótér rekeszeihez (ha van)
25. Fagyasztófiókok

VEZÉRLŐPANEL

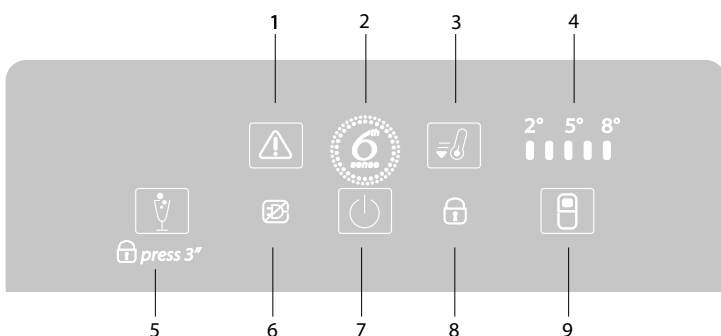

1. FIGYELMEZTETÉSKIKAPCSOLÓ gomb/FIGYELMEZTETŐ jelzés
2. 6. ÉRZÉK FRISSEN TARTÁS
3. GYORSHŰTÉS gomb
4. A HŰTŐTÉR HŐMÉRSÉKLETÉT JELZŐ LED-EK
5. PARTY ÜZEMMÓD gomb/GOMBZÁR gomb
6. ÁRAMKIMARADÁS MIATTI RIASZTÁS
7. BE/KÉSZENLÉT gomb
8. GOMBZÁR jelzőfénye
9. HŰTŐTÉR HŐMÉRSÉKLETE gomb

TARTOZÉKOK (ha vannak)

TOJÁSTARTÓ

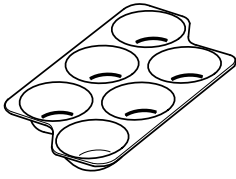

SAJTARTÓ

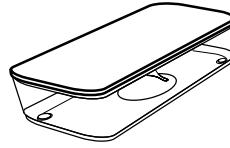

PALACKTARTÓ

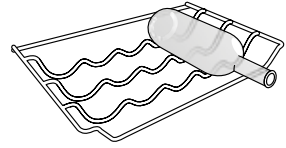

ELVÁLASZTÓELEM PALACKOKHOZ

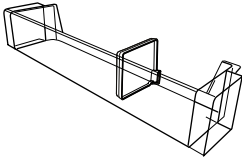

ELVÁLASZTÓELEM A FAGYASZTÓTÉR REKESZEIHEZ

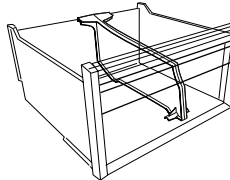

ELVÁLASZTÓELEM A HŰTŐTÉR REKESZEIHEZ

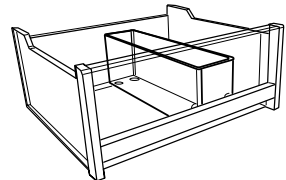

GYORSHŰTŐ REKESZ JÉGKOCKA KÉSZÍTÉSÉHEZ

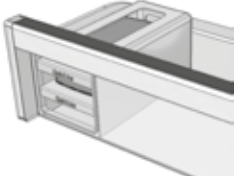

EUTEKTIKUS HŰTÉS/TÁL GYORS JÉGKOCKAKÉSZÍTÉSHEZ

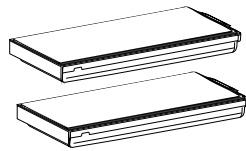

ELSŐ HASZNÁLAT

A KÉSZÜLÉK BEKAPCSOLÁSA

Miután a készüléket csatlakoztatta az elektromos hálózathoz, automatikusan működni kezd.

A készülék bekapcsolása után várjon legalább 4-6 órát, mielőtt az élelmiszert a hűtőszekrénybe és a fagyasztótérbe helyezné.

Az elektromos hálózatra való csatlakoztatáskor a kijelző világítani kezd, és körülbelül egy másodpercre az összes ikon megjelenik a kijelzőn.

A hűtőtér beállításainak alapértelmezett (gyári) értékei világítani kezdenek.

MINDENNAPI HASZNÁLAT

A funkciókkal kapcsolatos további részleteket lásd a Használati és kezelési útmutatóban / a Használati és kezelési útmutató beszerzésével kapcsolatos információkat lásd az utolsó oldalon.

FUNKCIÓK

BE/KÉSZENLÉT FUNKCIÓ

A készülék készenléti üzemmódba történő állításához **nyomja meg és tartsa lenyomva 3 másodpercig a Be/Készenlét gombot**. A Be/Készenlét jelzőfény kivételével az összes kijelzés kialszik.

A készülék visszakapcsolásához nyomja meg ismét a gombot.

INTELLIGENS KIJELEZŐ

Ezzel az opcionális funkcióval energiát takaríthat meg. Az intelligens kijelző aktiválásához tartsa lenyomva egyszerre a Hűtőtér hőmérséklete és a Party üzemmód gombot 3 másodpercig, amíg egy hangjelzést hall. A funkció inaktíválásához ismétlje meg ugyanezt az eljárást. Kérjük, ne feledje, hogy ez a funkció nem kapcsolja le a készüléket a hálózati áramforrásról, csupán a külső kijelző áramfogyasztását csökkenti.

A HŐMÉRSÉKLET BEÁLLÍTÁSA

A hűtőtér hőmérsékletének beállításához nyomja meg a Hűtőtér hőmérséklete gombot. A hűtőtér hőmérséklete +2 °C és +8 °C között állítható, ahogyan azt a hűtőtér hőmérsékletét jelző LED-ek mutatják.

PARTY ÜZEMMÓD

A Party üzemmód funkció be-/kikapcsolásához nyomja meg. Ezzel a funkcióval italokat hűthet le a mélyhűtőtérben.

Fontos megjegyzés: A palackot csak addig tartsa a mélyhűtőtérben, amíg a funkció aktív (30 perc).

GOMBZÁR

A vezérlőpanel gombjainak lezárásához/feloldásához nyomja le a Party üzemmód gombot 3 másodpercig: rövid ideig látható a Gombok lezárása jelzés, valamint hangjelzés hallatszik.

6. ÉRZÉK FRISSEN TARTÁS

Ez a funkció automatikusan beállítja az élelmiszerek tárolásához optimális feltételeket. Eltérés esetén a 6. érzék frissen tartás funkció azonnal visszaállítja az ideális körülményeket. Kiváló eredménnyel: akár 4-szer hosszabb ideig biztosít frissességet a hűtőtérben.

GYORSHÜTÉS FUNKCIÓ

A Gyorshűtés funkció használatával igény szerint növelheti a hűtési teljesítményt a hűtőtérben. Ennek a funkciónak a használata akkor ajánlott, amikor nagyon nagy mennyiségű élelmiszert helyez be a hűtőtérbe. Nyomja meg a Gyorshűtés gombot a Gyorshűtés funkció aktiválásához. A funkció aktiválásakor a Gyorshűtés jelzőfénye világítani kezd. A funkció 6 óra eltelte után automatikusan kikapcsol, de igény szerint manuálisan is kikapcsolható a Fridge °C (Hűtőtér °C) gomb megnyomásával.

0°-OS FRISSEN TARTÓ ZÓNA

A 0°-os frissen tartó rekesz -2 °C–3 °C-os működési hőmérsékletet garantál a hűtőszekrény választott hőmérsékleti beállításától függően, ami a következőkhöz ideális:

- húskok, halak és csemegeáruk tárolásához;
- meleg ételek gyors lehűtéséhez;
- alacsony hőmérsékleten történő kiolvasztáshoz (ez megelőzi a mikroorganizmusok elszaporodását)

A 0 °C-os hőmérsékletet normál körülmények között is elérheti, ha a hűtőtér hőmérsékletét minimálisra állítja.

Vegye figyelembe, hogy a hűtőtér hőmérsékletének módosításával a 0°-os frissen tartó zóna hőmérsékletét is megváltoztatja.

Vegye figyelembe, hogy a 0°-os frissen tartó zóna folyamatosan működik, nem kapcsolható ki.

A HŰTŐSZEKRENY VILÁGÍTÁSA

A hűtőtér világítása LED-ekkel történik, ami jobb megvilágítást és rendkívül alacsony energiafogyasztást eredményez.

Ha a LED-világítás nem működik, a csere érdekében vegye fel a kapcsolatot a vevőszolgálattal.

Fontos megjegyzés: A hűtőtér belső világítása akkor kapcsol be, ha a hűtő ajtaját kinyitja. Ha az ajtó 10 percnél hosszabb ideig marad nyitva, a világítás automatikusan kikapcsol.

VENTILÁTOR + ANTIBAKTERIÁLIS SZŰRŐ

A ventilátor segítségével egyenletesebb hőmérséklet biztosítható a hűtőtérben, így hatékonyabban tárolhatók az élelmiszerek.

Ha a készülék rendelkezik ventilátorral, a ventilátort antibakteriális szűrővel lehet felszerelni.

Vegye ki a frissen tartó rekeszben található dobozból, és illessze a ventilátor burkolatába az ábrán látható módon.

A csere menetének leírása a szűrődobozban található.

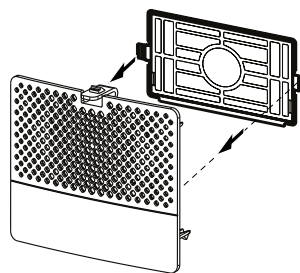

FIGYELMEZTETÉSEK TÁBLÁZATA

FIGYELMEZTETÉS TÍPUSA	Jelzés	Ok	Megoldás
Nyitott ajtóra figyelmeztető jelzés	A hangjelzés aktiválódik, és a figyelmeztetések jelzőfénye villog.	A hűtőtér vagy a mélyhűtőtér ajtaja több mint 2 perce nyitva van.	Csukja be a készülék ajtaját, vagy nyomja meg a figyelmezteteskikapcsoló gombot a hangjelzés elnémításához.
Hőmérsékletre figyelmeztető jelzés	A hangjelzés aktiválódik, és a figyelmeztetések jelzőfénye világít.	A mélyhűtőtérben a hőmérséklet nem megfelelő.	Nyomja meg a figyelmezteteskikapcsoló gombot; a hangjelzés megszűnik, és a figyelmeztetések jelzőfénye világít mindaddig, amíg a hőmérséklet -10 °C alá nem süllyed.
Party üzemmód figyelmeztetése	A Party üzemmód jelzőfénye villog, és hangjelzés hallatszik.	30 perc eltelt a Party üzemmód funkció bekapcsolása óta. Ideje kivenni a palackot a mélyhűtőből (a részletekért lásd a Használati és kezelési útmutatót).	
Tartós áramszünetre történő figyelmeztetés	Az Áramkimaradás miatti riasztás ikon világít, a figyelmeztetések jelzőfénye villog.	Tartós áramszünet esetén a belső hőmérséklet akár 0 °C fölé is emelkedhet.	Nyomja meg a figyelmezteteskikapcsoló gombot; a hangjelzés megszűnik, és a figyelmeztetések jelzőfénye világít mindaddig, amíg a hőmérséklet -10 °C alá nem süllyed.
Hibás működés	A hűtőtér hőmérsékletét jelző LED-ek közül a 3 középső villog a kijelzőn.	A készülék hibás működése.	Tájékoztassa a vevőszolgálatot.

ÉLELMISZEREK ÉS ITALOK TÁROLÁSA

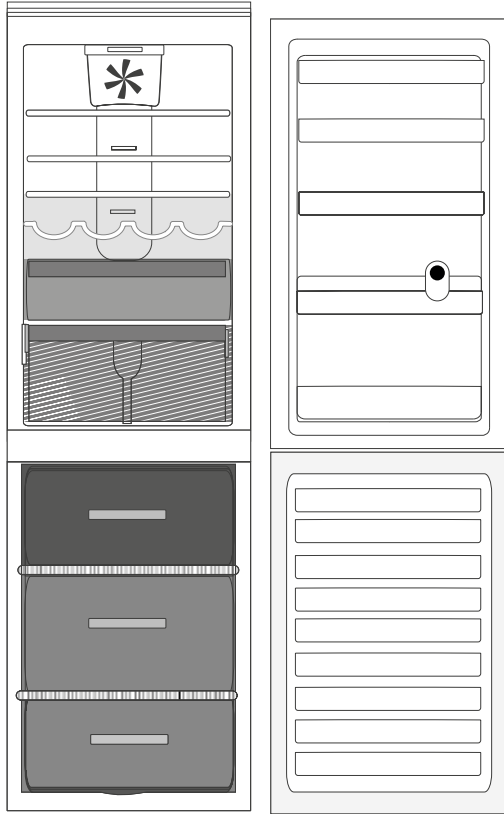

Jelmagyarázat



MÉRSÉKELT HŐMÉRSÉKLETŰ ZÓNA A következők tárolásához ajánlott: déligyümölcs, konzerv, italok, tojás, szósz, savanyúság, vaj, lekvár



HIDEG ZÓNA A következők tárolásához ajánlott: sajt, tej, mindennapi élelmiszerek, csemegeáruk, joghurt



LEGHIDEGEBB ZÓNA Hal, hús és felvágottak tárolásához ajánlott.



ZÖLDSÉGES ÉS GYÜMÖLCSÖS REKESZ



MÉLYHŰTÖTT ZÓNA REKESZE (LEGHIDEGEBB ZÓNA) Friss/elkészített ételek fagyasztásához.



FAGYASZTÓ REKESZEI

Megjegyzés: A jelmagyarázatban használt szürke árnyalatok nem a rekeszek valódi színét jelzik.

HŰTŐTÉR

Az ételek csomagolásához használjon újrahasznosítható, műanyagból, fémből, alumíniumból és üvegből készült tárolóedényeket, illetve háztartási fóliát. Mindig zárt tárolóedényeket használjon azokhoz a folyadékokhoz és élelmiszerekhez, amelyek erőteljes szagokat vagy ízeket bocsátanak ki, és átvehetik egymás szagát, vagy fedje be őket. Ha a hűtőtérben kis mennyiségű élelmiszert szeretne tárolni, azt javasoljuk, hogy a gyümölcsös és zöldséges rekesz feletti polcokat használja, mivel a hűtőtérnek ez a leghidegebb része.

A nagy mennyiségű etilént kibocsátó és az erre érzékeny élelmiszereket (pl. gyümölcsök, zöldségek, saláta) egymástól elkülönítve vagy becsomagolva kell tárolni eltarthatóságuk megőrzése érdekében; például ne tároljon együtt paradicsomot kivével vagy fejes káposztával.

Az üvegek felborulása megelőzhető a palacktartó segítségével (bizonyos modellek esetén elérhető).

Ne tegye túl közel egymáshoz az élelmiszereket, hogy a levegő megfelelően tudjon áramlani.

FAGYASZTÓTÉR

A fagyasztó a fagyasztott ételek tárolására, jégkockák készítésére és friss élelmiszerek lefagyasztására használható.

A készülék adattábláján megtekinthető, hogy 24 óra alatt maximum hány kilogramm friss élelmiszer lefagyasztása lehetséges (... kg/24 óra).

Ha csak kis mennyiségű élelmiszert kíván tárolni a fagyasztóban, javasoljuk, hogy a fagyasztótér leghidegebb részét, azaz a középső zónát használja.

TERMÉKSPECIFIKÁCIÓ

A készülék energiaadatokat is tartalmazó terméklapja a következő weboldalról tölthető le: docs.whirlpool.eu

A HASZNÁLATI ÉS KEZELÉSI ÚTMUTATÓ BESZERZÉSE

> Töltse le a Használati és kezelési útmutatót a honlapról: docs.whirlpool.eu (használhatja ezt a QR-kódot), a termék kód megjelölésével.

> Vagy vegye fel a kapcsolatot a vevőszolgálattal



KAPCSOLATFELVÉTEL A VEVŐSZOLGÁLATTAL

Elérhetőségeinket a garancialevélen találja. Amikor a vevőszolgálatot hívja, kérjük, hogy készítse elő a termék azonosító lemezén látható adatokat.

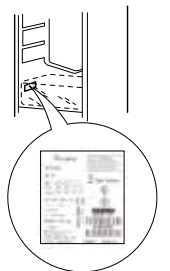

400010883802

Nyomatva Olaszországban