

TÄNAME, ET SOETASITE HOTPOINT-I TOOTE.

Täielikuma tugiteenuse saamiseks registreerige seade veebisaidil [www.hotpoint.eu/register](http://www.hotpoint.eu/register)



Enne seadme kasutamist lugege hoolikalt ohutus- ja paigaldusjuhiseid.

Enne seadme kasutamist tuleb transportimiseks kasutatud poldid eemaldada. Üksikasjalikud juhised eemaldamisprotseduuri kohta leiате ohutus- ja paigaldusjuhistest.

See sümbol tuletab teile meelde selle kasutusjuhendi lugemist.

PUUTETUNDLIK JUHTPANEEL

1. Nupp „ON/OFF“ märgutulega
2. PESEMISPROGRAMMI VALIMISE NUPP
3. Nupud M1–M2
4. Nupp „TEMPERatuur“
5. Nupp „TSENTRIFUUGIMINE“
6. GREEN märgutuli
7. Nupp „START/PAUSE“ märgutulega
8. PESUTSÜKLI ETAPI ikoonid
9. JUHTPANEELI LUKUSTUSE märgutuli
10. LUKUSTUSE märgutuli
11. Nupp „VIITSTART“
12. Nupud „VALIK“
13. Nupp „KUIVATAMINE“

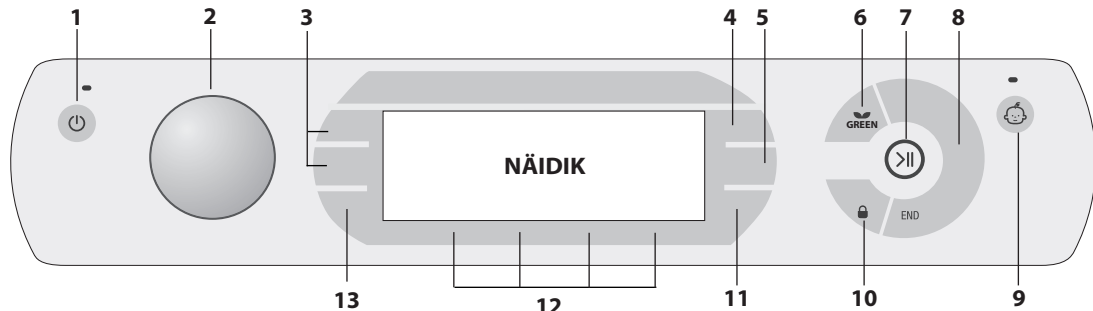

PESUTSÜKLI TABEL

| Programm   |  | Temperatuurid |           | Max tsentrifuugimiskiirus (p/min) | Max pesukogus pesemiseks (kg) | Kestus (h : m) | Kuivatamine | Kuivatussükli max pesukogus (kg) | Pesuvahendid ja lisandid |        |         | Soovituslik pesuvahend |   | Jääknisus % (***) | Energiakulu kWh | Vee kogus l | Pesu temperatuur °C |
|--|--|---------------|-----------|-----------------------------------|-------------------------------|----------------|-------------|----------------------------------|--------------------------|--------|---------|------------------------|---|-------------------|-----------------|-------------|---------------------|
| Seadistus  | Vahemik  | 1             | 2         |                                   |                               |                |             |                                  | Kangapeh-mendaja         | Pulber | Vedelik |                        |   |                   |                 |             |                     |
|  | <b>Sünteetika kuivatamine</b>                  | -             | -         | -                                 | -                             | **             | ✓           | 5.0                              | -                        | -      | -       | -                      | - | -                 | -               | -           | -                   |
| Eco 40-60  | <b>Eco 40-60 (1) (Pesemine)</b>                | 40 °C         | 40 °C     | 1551                              | 11.0                          | 4:00           | ✓           | 7.0                              | -                        | ●      | ○       | ✓                      | ✓ | 44                | 1.05            | 60          | 40                  |
|  |  |               |           | 1551                              | 5.5                           | 3:00           | ✓           | 7.0                              | -                        | ●      | ○       | ✓                      | ✓ | 44                | 0.71            | 60          | 30                  |
|  |  |               |           | 1551                              | 2.75                          | 2:20           | ✓           | 7.0                              | -                        | ●      | ○       | ✓                      | ✓ | 44                | 0.52            | 43          | 30                  |
| 20°C   | <b>20 °C</b>                                   | 20 °C         | ☼ - 20 °C | 1600                              | 11.0                          | 1:50           | ✓           | 7.0                              | -                        | ●      | ○       | -                      | ✓ | 54.5              | 0.20            | 95          | 22                  |
|  | <b>Auruvärskendus</b>                          | -             | -         | -                                 | 2.0                           | **             | -           | -                                | -                        | -      | -       | -                      | - | -                 | -               | -           | -                   |
|  | <b>Puuvillase desinfitseeriv eelpesu</b>       | 90 °C         | ☼ - 90 °C | 1600                              | 11.0                          | 3:10           | ✓           | 7.0                              | ○                        | ●      | ○       | ✓                      | ✓ | 54                | 1.90            | 100         | 70                  |
|  | <b>Puuvillane (2)</b>                          | 40 °C         | ☼ - 60 °C | 1600                              | 11.0                          | 3:55           | ✓           | 7.0                              | -                        | ●      | ○       | ✓                      | ✓ | 49                | 1.14            | 107         | 45                  |
|  | <b>Sünteetikakindel (3)</b>                    | 40 °C         | ☼ - 60 °C | 1200                              | 5.5                           | 2:55           | ✓           | 5.5                              | ○                        | ●      | ○       | ✓                      | ✓ | 35                | 0.83            | 80          | 43                  |
|  | <b>Valge pesu</b>                              | 60 °C         | ☼ - 60 °C | 1600                              | 11.0                          | **             | ✓           | 7.0                              | ○                        | ●      | ○       | ✓                      | ✓ | -                 | -               | -           | -                   |
|  | <b>Värviline pesu</b>                          | 40 °C         | ☼ - 40 °C | 1600                              | 11.0                          | **             | ✓           | 7.0                              | -                        | ●      | ○       | -                      | ✓ | -                 | -               | -           | -                   |
|  | <b>Pesemine ja kuivatamine</b>                 | 30 °C         | 30 °C     | 1600                              | 1.0                           | **             | ✓           | 1.0                              | -                        | ●      | ○       | -                      | ✓ | -                 | -               | -           | -                   |
|  | <b>Villane</b>                                 | 40 °C         | ☼ - 40 °C | 800                               | 2.5                           | **             | ✓           | 2.5                              | -                        | ●      | ○       | -                      | ✓ | -                 | -               | -           | -                   |
|  | <b>Eriti õrnad</b>                             | 30 °C         | ☼ - 30 °C | 0                                 | 1.0                           | **             | ✓           | 1.0                              | -                        | ●      | ○       | -                      | ✓ | -                 | -               | -           | -                   |
|  | <b>Loputus</b>                                 | -             | -         | 1600                              | 11.0                          | **             | ✓           | 7.0                              | -                        | -      | ○       | -                      | - | -                 | -               | -           | -                   |
|  | <b>Tsentrifuugimine +vee väljalaskmine</b>     | -             | -         | 1600                              | 11.0                          | **             | ✓           | 7.0                              | -                        | -      | -       | -                      | - | -                 | -               | -           | -                   |
|  | <b>Puuvillase kuivatamine</b>                  | -             | -         | -                                 | -                             | **             | ✓           | 7.0                              | -                        | -      | -       | -                      | - | -                 | -               | -           | -                   |
|  | <b>Villase kuivatamine</b>                     | -             | -         | -                                 | -                             | **             | ✓           | 2.5                              | -                        | -      | -       | -                      | - | -                 | -               | -           | -                   |
| ● Annustamine on vajalik ○ Annustamine on valikuline |  |               |           |                                   |                               |                |             |                                  |                          |        |         |                        |   |                   |                 |             |                     |
|  | <b>Eco 40-60 (4) (Pesemine ja kuivatamine)</b> | 40 °C         | 40 °C     | 1551                              | 7.0                           | 9:50           | ●           | 7.0                              | -                        | ●      | ○       | ✓                      | ✓ | 0                 | 5.10            | 75          | 33                  |
|  |  |               |           | 1551                              | 3.5                           | 6:00           | ●           | 3.5                              | -                        | ●      | ○       | ✓                      | ✓ | 0                 | 2.70            | 53          | 33                  |

Need andmed võivad teie kodus erineda, tingituna muutuvatest tingimustest nagu sisselaskevee temperatuur, veesurve jne. Programmi kestuse ligikaudsed väärtused viitavad programmide vaikeseadetele, ilma valikuteta. Kõigi programmide (v.a. Eco 40-60\*) jaoks antud väärtused on ainult soovituslikud.

Märkus: 10 minutit pärast käivitust arvutab masin pesutsükli lõpuni jäänud aja selle sees oleva pesukoguse põhjal uuesti; siis kuvatakse see väärtus ekraanil.

1) **Eco 40-60 (Pesemine): testpesutsükkel vastab EL-i ökodisaini määrusele 2019/2014.** Kõige tõhusam programm energia- ja veetarbimise seisukohast keskmiselt määratud puuvillase pesu pesemiseks.

Märkus! Ekraanile kuvatavad tsentrifuugimiskiiruse väärtused võivad pisut erineda tabelis toodud väärtustest.

4) **Eco 40-60 (Pesemine ja kuivatamine): ELi ökodisaini direktiivi 2019/2014 kohane test Pesemine ja kuivatamine programm.** Juurdepääsuks tsükli „Pesemine ja kuivatamine“ valige pesemisprogramm „Eco 40-60“ ning seadke valik ☼ kuivatustasemele „Kapp“. Kõige tõhusam programm energia- ja veekulu seisukohast keskmiselt määratud puuvillase pesu pesemiseks ja kuivatamiseks. Tsükli lõppedes saab rõivad kohe kappi panna.

Kõikidele katseasutustele:

- 2) Pikaajaline pesemisprogramm puuvillasele pesule: seadistage tsükkel temperatuurile 40 °C.
- 3) Pikaajaline pesemisprogramm sünteetiliselle pesule: seadistage tsükkel temperatuurile 40 °C.

\*\* Pesutsükli kestust saab ekraanil kontrollida.

TOOTE KIRJELDUS

1. Ülaosa
2. Pesuvahendi dosaatori sahtel (pesuvahendi dosaatori sahtel asub masina sees ja sellele pääsele ligi ukses avamisel)
3. Juhtpaneel
4. Käepide
5. Pesumasina üks
6. Väljavoolupump (plaadi taga)
7. Plaat (eemaldatav)
8. Reguleeritavad jalad (2)

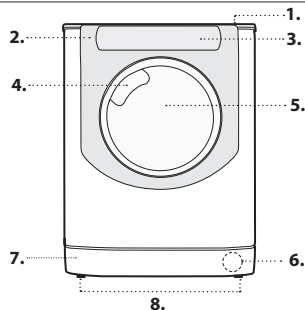

PESUVAHENDI DOSAATORI SAHTEL

Sahtel 1: Eelpesuvahend (pulber)

Sahtel 2: Pesuvahend (pulber või vedelik)

Kui kasutate vedelat pesuvahendit, paigaldage eemaldatav plastist vaheosa A (komplektis), mis võimaldab pesuvahendit õigesti doseerida.

Pulberpesuvahendi kasutamisel asetage vahesein pesasse B.

Sahtel Lisandid (kangapeh-mendajad jne)

Soovitame mitte ületada võrel näidatud maksimaalset taset ja lahjendada kontsentreeritud kangapeh-mendajaid.

! Valge puuvillase pesu pesemiseks, eelpesuks ja pesemiseks temperatuuridel üle 60 °C kasutage pesupulbrit.

! Järgige pesuvahendi pakendile märgitud juhiseid.

! Pesuvahendi sahtli eemaldamiseks vajutage hooba C ja tõmmake sahtel väljapoole.

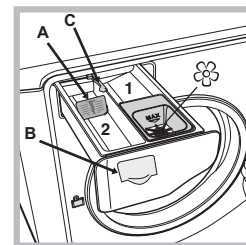

PUUTETUNDLIK JUHTPANEEL

Seadete muutmiseks vajutage õrnalt tundlikul (puutetundliku juhtimisega) alal asuvat ikooni, nagu joonisel näidatud.

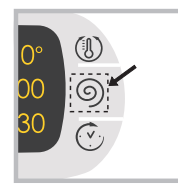

## KEELTE VAHETAMINE

Masina esmakordsel sisselülitamisel vilgub ekraanil esimene keel. Ekraanile ilmuvad sümbolid „**A**“, „**OK**“ ja „**V**“ vastavalt paremal asuval kolmele nupule. Keeled vahetuvad automaatselt iga 3 sekundi järel; teine võimalus on neid muuta, vajutades nuppe, mis asuvad „**A**“ ja „**V**“ sümbolite kõrval. Kasutage nuppu „**OK**“, et kinnitada keel, mis valitakse pärast 2 sekundit. Kui ühtegi nuppu ei vajutata, algab automaatne keelevahetus pärast 30 sekundit uuesti.

Keele muutmiseks lülitage masin uuesti sisse ja välja; 30-sekundilise perioodi jooksul pärast selle väljalülitamist hoidke 5 sekundiks korraga all temperatuuri (🌀) + tsentrifuugimise (🌀) + viitstardi (👉) nuppe. Väljastatakse lühike helisignaali ja seadistatud keel vilgub ekraanil. Keele muutmiseks vajutage sümbolite „**A**“ ja „**V**“ kõrval olevaid nuppe. Kasutage sümboli „**OK**“ kõrval olevat nuppu, et kinnitada keel, mis valitakse pärast 2 sekundit. Kui ühtegi nuppu ei vajutata, kuvatakse 30 sekundi pärast varem seadistatud keel. Lülitage masin sisse.

## PESUTSÜKLI ETAPI IKOONID

Need märgutuled näitavad pesutsükli kulgu („Pesemine“ 🌀 – „Loputamine“ 🌀 – „Tsentrifuugimine / vee väljalaskmine“ 🌀 – „Kuivatamine“ ☀️). Tekst END süttib, kui programm on lõppenud.

## GREEN MÄRGUTULI

**GREEN** ikoon süttib, kui pärast pesemisparameetrite muutmist on energiasääst vähemalt 10%. Lisaks süttib ikoon mõneks sekundiks enne ooterežiimi sisenemist; kui masin välja lülitatakse, on hinnanguline energiasääst umbes 80%.

## NUPUD M1–M2

Vajutage ja hoidke all ühte nuppu, et salvestada teie enda eelistustega tsükkel masina mälu. Varem salvestatud tsükli tagasikutsumiseks vajutage vastavat nuppu.

## 👤 JUHTPANEELI LUKUSTUS

Juhtpaneeli lukustuse sisse- ja väljalülitamiseks hoidke nuppu umbes 2 sekundit all. Kui märgutuli põleb, on juhtpaneel lukustatud (peale nupu „ON/OFF“). Nii on võimalik pesutsüklite tahtmatut muutmist ära hoida, eriti kui kodus on lapsi.

## 🔒 LUKUSTUSE MÄRGUTULI

Kui see sümbol põleb, on uks lukus. Kahjustuste vältimiseks ärge avage ust enne, kui see sümbol on välja lülitunud. Ukse avamiseks tsükliprogrammi töö vajutage nuppu „START/PAUSE“ >||; kui 🔒 sümbol on kustunud, saab uks avada.

## PESEMISPROGRAMMID

*Järgige rõivaeseme hooldussildil olevaid sümboleid. Sümbolil olev väärtus näitab rõiva pesemiseks lubatud maksimaalset temperatuuri.*



**Süntheetika kuivatamine:** programm, mis on mõeldud süntheetiliste kangaste kuivatamiseks.

**Eco 40-60:** keskmiselt määratud puuvillaste rõivaste koos pesemiseks samas tsükli temperatuuril 40 °C või 60 °C. See on standardne pesemisprogramm puuvillaste rõivaste pesemiseks, olles vee- ja energiatarbimise osas kõige tõhusam.

**20°C:** kergelt määratud puuvillaste rõivaste pesemiseks temperatuuril 20 °C.

**Auruvärskendus:** see programm värskendab rõivaid, eemaldades ebameeldivad lõhnad ja pehmendades kiude (2 kg ehk umbes 3 eset). Sisestage ainult kuivad esemed (mis pole määratud) ja valige programm 🌀. Rõivad on pärast tsükli lõppemist niisked, seetõttu soovitame need kuivama riputada. Programm 🌀 muudab triikimise lihtsamaks. Pärast programmi lõppemist on rõivad veidi niisked ja on kantavad mõne minuti pärast.

Lisaks saab pesupallidega „Steam Perfume“ lisada pesule oma lemmikparfüümi. Pange paar tilka parfüümi pesupalli sees olevale käsnaale, sulgege see ja pange see koos pesuga trumliisse. Seejärel käivitage konkreetne programm 🌀. Programmi lõppedes on rõivad pehmed ja lõhnavad.

! Valiku märgutuli 🌀 süttib selle programmi valimisel.

! Ei sobi **villaste** või **siidist** rõivaste jaoks.

! Ärge lisage käsnaale liiga palju parfüümi, et see ei tilguks.

**Puuvillase desinfitseeriv eelpesu:** erakordselt määratud valgete kangaste jaoks.

**Puuvillane:** keskmiselt määratud puuvillane pesu.

**Süntheetikakindel:** sobib süntheetilistest kiududest (nt polüester, polüakrüül, viskoos jne) või segatud süntheetilisest puuvillast valmistatud mõdukalt määratud rõivaste pesemiseks.

**Valge pesu:** kasutage seda programmi 🌀 valgete rõivaste pesemiseks. See programm on mõeldud hoidma ära valgete rõivaste tuhmumist aja jooksul.

Kui valitakse kuivatatsioon, aktiveerub pesutsükli lõpul automaatselt värskes õhus kuivatamist imiteeriv kuivatamisprogramm. Erinevalt tõelisest värskes õhus kuivatamisest hoiab programm rõivaid päikese mõjul kollakaks tõmbumast ega lase neil õhus leiduva võiva tolmu mõjul tuhmuda. Kuivatamisprogramm on võimalik valida vastavalt kuivatustasemele.

**Värviline pesu:** kasutage seda programmi 🌀 erksavärviliste rõivaste pesemiseks. See programm on mõeldud värviliste rõivaste värvi säilitamiseks.

**Pesemine ja kuivatamine:** valige programm 🌀 kergelt määratud rõivaste (puuvill ja süntheetika) kiireks pesemiseks ja kuivatamiseks. Seda programmi saab kasutada 1 kg pesukoguse pesemiseks ja kuivatamiseks vaid 45 minutiga. Optimaalsete tulemuste saavutamiseks kasutage vedelat pesuainet ning töödelge eelnevalt kätsed, kraed ja plekid.

## Villane 🌀 – Woolmark Apparel Care - Green:

Ettevõtte Woolmark on selle masina villapesemisprogrammi „käsipesu“ sildiga villaste rõivaste pesemiseks heaks kiitnud, tingimusel et rõivaid pestakse vastavalt selle pesumasina tootja antud juhiste. Kuivatamiseks ja muudeks pesemisjuhisteks järgige rõivahoolduse etiketti. (M1135)



**Eriti õrn pesu:** kasutage programmi 🌀 õrnade rõivaste või kivikeste või litritega rõivaste pesemiseks.

Enne pesemist soovitame pöörata rõivad pahupidi ja õrnad väikesed esemed panna spetsiaalsesse kotti. Parimate tulemuste saavutamiseks soovitame õrna pesu pesemisel kasutada vedelat pesuvahendit.

Kui valite ainult ajapõhise kuivatatsioonifunktsiooni, viiakse pesutsükli lõpus läbi eriti õrn kuivatustsükkel tänu väga kergele käitlemisele ja veejoo temperatuuri nõuetekohasele reguleerimisele.

Soovitav kestus:

süntheetilised rõivad, 1 kg --> 160 min

süntheetilised ja puuvillased rõivad, 1 kg --> 180 min

puuvillased rõivad, 1 kg --> 180 min

Kuivuse aste sõltub kogusest ja kanga koostisest.

Selleks, et pesta **siidist** rõivaid ja **kardinaid**, valige programm 🌀 ja siis valik 🌀; masin lõpetab tsükli pesu leotamisel ja 🌀 märgutuli hakkab vilkuma. Vee väljalaskmiseks, et pesu eemaldada, vajutage nuppu „START/PAUSE“ >|| või nuppu 🌀.

**Loputus:** mõeldud loputamiseks ja tsentrifuugimiseks.

**Tsentrifuugimine + vee väljalaskmine:** mõeldud tsentrifuugimiseks ja vee väljalaskmiseks.

**Puuvillase kuivatamine:** programm, mis on mõeldud puuvillaste kangaste kuivatamiseks.

**Villase kuivatamine:** villaste kangaste kuivatamiseks mõeldud programm.

## ESMAKORDNE KASUTAMINE

Kui seade on paigaldatud, käivitage enne selle esmakordset kasutamist üks pesutsükkel koos pesuvahendiga, kuid ilma pesuta, kasutades selleks programmi 🌀.

## IGAPÄEVÄKASUTUS

Sortige pesu vastavalt jaotises „SOOVITUSED JA NÕUANDED“ toodud juhistele.

– Vajutage nuppu 🌀. Kõik märgutuled süttivad sekundiks ja ekraanile ilmub tekst „AQUALTIS“; nupule 🌀 vastav märgutuli jääb siis püsivalt põlema ja „START/PAUSE“ >|| märgutuli hakkab vilkuma.

– Avage uks. Pange pesu masinasse, veendudes sealjuures, et te pole pesutsükli tabelis märgitud maksimaalselt lubatud koormust ületanud.

– Tõmmake välja pesuvahendi dosaatori sahtel ja pange pesuvahend vastavasse lahtrisse nii, nagu seda on kirjeldatud osas „PESUVAHENDI DOSAATORI SAHTEL“.

– Sulgege uks.

– Pöörake programmi nuppu vasakule või paremale, kuni soovitud programm on valitud; programmi nimi ilmub ekraanile. Iga programmi jaoks on seatud kindel temperatuur ja tsentrifuugimiskiirus; neid võib kohandada. Tsükli kestus ilmub samuti ekraanile.

– Temperatuuri ja/või tsentrifuugimiskiiruse muutmiseks: masin kuvab automaatselt valitud programmi jaoks seatud maksimaalse temperatuuri ja tsentrifuugimiskiiruse väärtuse või viimati kasutatud sätteid, kui need ühilduvad valitud tsükliga. Temperatuuri saab vähendada, vajutades nuppu 🌀, kuni külmpesu „OFF“ seadistus on saavutatud. Tsentrifuugimiskiirust saab järk-järgult vähendada, vajutades nuppu 🌀, kuni see on täielikult OFF lülitatud. Nendele nuppudele uuesti vajutamise taastab maksimaalsed väärtused.

– Valige soovitud lisafunktsioonid.

– Pesutsükli alustamiseks vajutage nuppu „START/PAUSE“ >|| suhteline märgutuli põleb püsivalt roheliselt ja uks lukustub (🔒 sümbol põleb).

## UKSE AVAMINE VAJADUSEL

Kui pesutsükkel algab, süttib sümbol 🔒, mis annab märku, et ust ei saa avada. Uks on lukus kogu pesutsükli ajal. Ukse avamiseks pesutsükli ajal, näiteks rõivaste lisamiseks või eemaldamiseks, vajutage nupule „START/PAUSE“ >||, et programm peatata. Märgutuli vilgub kollaselt. Uks võib avada siis, kui sümbol 🔒 kustub. Pesemisprogrammi jätkamiseks vajutage uuesti nupule „START/PAUSE“ >||.

## KÄIMASOLEVA PESEMISPROGRAMMI MUUTMINE

Käimasoleva pesemisprogrammi muutmiseks peatage pesumasin-kuivati, kasutades nuppu „START/PAUSE“ >|| (vastav märgutuli hakkab vilkuma kollaselt), seejärel valige soovitud programm ja vajutage uuesti nuppu „START/PAUSE“ >||.

! Juba alanud tsükli tühistamiseks vajutage nupule „ON/OFF“ 🌀 ja hoidke seda all. Pesemisprogramm peatatakse ja pesumasin lülitub välja.

## PESUTSÜKLI LÕPP

Seda tähistab valgustatud tekst „END“. Pesumasina ukse võib kohe avada. Kui „START/PAUSE“ >|| märgutuli vilgub, vajutage tsükli lõpetamiseks nuppu. Avage uks, võtke pesu välja ja lülitage pesumasin välja. Kui te ei vajuta nupule „ON/OFF“ 🌀, lülitub pesumasin-kuivati umbes 10 minuti pärast automaatselt välja.



## LISAFUNKTSIOONID

- Kui valitud funktsioon ei ühildu valitud pesemisprogrammiga, annab sellest kokkusobimatusest märku vilkuv tuli ja helisignaali (kolm piiksu) ning seda funktsiooni ei aktiveerita.
- Kui valitud funktsioon ei ühildu mõne muu eelnevalt valitud funktsiooniga, vilgub esimese valitud funktsiooni märgutuli ja aktiveeritakse ainult teine funktsioon; nupule vastav märgutuli põleb pidevalt.

### **Aurutamine**

See funktsioon parandab pesemistulemust, tekitades pesutsükli vältel auru, mis eemaldab kiududest bakterid ja samal ajal töötleb kiude. Pange pesu trumlisse, valige ühilduv programm ja valige funktsioon .  
! Pesumasina töötamise ajal tekib aur võib muuta pesumasina ükse uduseks.

### **Lihtne triikimine**

Selle funktsiooni valimisel kohandatakse pesemise ja tsentrifuugimise programme selleks, et minimeerida kortside tekkimist. Programmi lõpus pöörleb pesumasina-kuivati trummel aeglaselt; märgutuled „Lihtne triikimine“ ja „START/PAUSE“  vilguvad. Programmi lõpetamiseks vajutage nuppu „START/PAUSE“  või nuppu „Lihtne triikimine“.

Märkus: Kui soovite kasutada ka kuivatamist, on see funktsioon kasutatav ainult siis, kui valite kuivatusastmeks „triikimine“.

### **Lisaloputus**



Selle funktsiooni valimisel suureneb loputamise tõhusus ja tagatakse puhastusvahendi optimaalne eemaldamine. See on eriti kasulik pesuvahendite suhtes tundliku naha korral. Soovitame seda funktsiooni kasutada täiskoormusega pesemisel või juhul, kui on vaja kasutada suurt kogust pesuvahendit.

### **Eelpesu**

Kui see funktsioon on valitud, käivitub eelpesu tsükkel; see on kasulik kangekaelsete plekkide eemaldamiseks.

NB! Pange pesuvahend vastavasse sahtlisse.

### **Viitstart**

Viitstarti seadistamiseks valitud pesemisprogrammile vajutage korduvalt vastavale nupule, kuni soovitud viivitusperiood on saavutatud. Seadistusprotseduuri ajal kuvatakse viivituse periood ja tekst „Starts in:“ (Alguseni) koos vilkuga  sümboliga. Pärast viitstarti seadistamist jääb  sümbol ekraanile fikseerituks, mis näitab ka valitud tsükli kestust tekstiga „Ends in:“ (Lõpuni) ja tsükli kestust. Vajutage üks kord nuppu „VIITSTART“, et kuvada eelnev viivitusaeg.

Pärast loenduri algust kuvatakse ekraanil tekst „Starts in:“ ja viivitusperiood. Kui määratud viivitusaeg on möödunud, alustab pesumasin tsükli ja ekraanile ilmub teade „Ends in:“ ning tsükli lõpuni jäänud aeg. Viitstarti funktsiooni eemaldamiseks vajutage nuppu, kuni ekraanile ilmub tekst „OFF“ ning sümbol  kaob.

### **Temperatuur**

Vajutage temperatuuri valiku muutmiseks või välistamiseks; valitud väärtus kuvatakse ülaloleval ekraanil.

### **Tsentrifuugimistsükkel**

Vajutage tsentrifuugimistsükli muutmiseks või välistamiseks; valitud väärtus kuvatakse ülaloleval ekraanil.

### **Kuivatamine**

Kui nuppu  esimest korda vajutatakse, valib masin automaatselt maksimaalse kuivatustsükli, mis sobib valitud pesemisprogrammiga. Järgnevad nupuvajutused vähendavad kuivatusastet ja kuivatusaega, kuni kuivatustsükkel on täielikult välistatud („OFF“). Nendele nuppudele uuesti vajutamine taastab maksimaalsed väärtused.

Kuivatusprogrammi võib seada alltoodud viisidel.

**A** – tuginedes seadistatud ajavahemikule: **30** ja **180** minuti vahel.

**B** – tuginedes pesu soovitud kuivatusastmele, mis on toodud alljärgnevalt.

**Triikimine:** sobib riietele, mis vajavad triikimist. Pesusse jääv niiskus pehmendab kortse ja nii on need lihtsam triikida.



**Riidepuu:** ideaalne riietele, mis ei vaja täielikku kuivamist.

**Kapp:** sobib pesule, mille võib triikimata kappi panna.

**Ekstra:** sobib rõivastele, mis tuleb täielikult kuivatada, näiteks pesukäsnad ja hommikumantlid.

Kui teie pesukogus on palju suurem kui lubatud maksimaalne kogus, viige läbi pesutsükkel ja kui see on lõpetanud, eraldage rõivad rühmadesse ning pange mõned neist trumlisse tagasi. Nüüd järgige kuivatusprogrammi „**Ainult kuivatamine**“ juhiseid. Korrake seda ülejäänud pesukogusega. Kuivatusprogrammi lõppu on lisatud jahutusaeg.

### **Ainult kuivatamine**

Valige programmivalimisnupu abil kuivatusprogramm , mis vastab teie pesu kangatüübile. Soovitud kuivatusastet või -aega saab seadistada ka nupu „KUIVATAMINE“  abil.

## OTSESISSEPRITSESÜSTEEM

Pesumasinal on innovaatiline nn otsesissepritse tehnoloogia, mis lahustab pesuvahendi kiiresti ja aktiveerib tõhusalt kõik erinevad komponendid. Süsteem tagab pesuvahendi, mis segatakse veega enne rõivastesse jõudmist, täieliku kasutamise ja lahustumise. See tagab parema puhastustulemuse juba madalatel temperatuuridel, pakkudes märkimisväärset energiasäästu, kaitstes samal ajal täiuslikult värve ja kiude. Otsesissepritse tehnoloogia aktiveeritakse kõigis programmides automaatselt.

## SOOVITUSED JA NÕUANDED

### **Sorteerige pesu vastavalt järgmisele:**

kanga tüüp / hooldussildi sümbolid (puuvillane, segakiud, sünteetika, villane, käsipesu vajavad esemed); värv (eraldage värviline pesu val-

gest pesust, peske uued värvilised esemed eraldi); õrnad rõivad (pange väikesed esemed, nagu nailonsukkpüksid, ja klambritega esemed, nagu rinnahoidjad, lukuga pesukotti või padjapüüri).

### **Tühjendage kõik taskud**

Objektid, nagu mündid või tulemasinad, võivad kahjustada teie pesu ja trumlit.

### **Järgige dooseerimissoovitusi/lisaained**

See optimeerib pesemistulemust, aidates vältida pesuaine ärritavate jääkide jäämist pesusse, ja säästab raha, hoides ära liigse koguse pesuvahendi kasutamist.

### **Kasutage madalamat temperatuuri ja pikemat tööaega**

Kõige tõhusamad programmid energiakulu seisukohast on üldjuhul need, milles kasutatakse madalamaid temperatuure ja mille tööaeg on pikem.

### **Jälgige koguseid**

Vee- ja energiakulu vähendamiseks järgige tabelis „PROGRAMMIKART“ soovitatud pesukoguseid.

### **Müra ja järelejäänud niiskusesisaldus**

Neid mõjutab tsentrifuugimise kiirus: mida suurem on tsentrifuugimise kiirus tsentrifuugimise etapis, seda suurem on müra ja väiksem järelejäänud niiskusesisaldus.

## PUHASTAMINE JA HOOLDUS

*Enne pesumasina-kuivati puhastamist ja hooldust lülitage see välja ja eemaldage vooluvõrgust. Ärge kasutage pesumasina puhastamiseks kergesti süttivaid vedelikke. Puhastage ja hooldage oma pesumasinat regulaarselt (vähemalt neli korda aastas).*

### **Vee- ja elektritoite katkestamine**

Sulgege veekraan iga kord pärast pesemist. Sel viisil vähendate pesumasina-kuivati veetorustiku kulumist ning väldite võimalikke lekkeid.

Alati enne pesumasina-kuivati puhastamist või mis tahes hooldustoimingute tegemist eemaldage toitepistik vooluvõrgust.

### **Pesumasina-kuivati puhastamine**

Puhastage masina välimisi ja kummist osi leiges seebivees niisutatud pehme lapi abil. Ärge kasutage selleks lahusteid ega abrasiivseid puhastusvahendeid.

### **Pesuvahendi dosaatori sahtli puhastamine**

Pesuvahendi dosaatori sahtli eemaldamiseks tõstke see üles ja tõmmake väljapoole. Peske dosaatorit jooksva vee all. Seda toimingut tuleb teha regulaarselt.

### **Pesumasina ukse ja trumli hooldamine**

Trumlisse ebameeldiva lõhna tekke vältimiseks jätke alati pesumasina uks pooleldi avatuks.

### **Pumba puhastamine**

Pesumasina-kuivati on varustatud isepuhastuva pumbaga, mis ei vaja hooldust. Siiski võivad mõnikord pisisemed (mündid, nõõbid) kukkuda eeskambrisse, mis kaitseb pumpa ja mis paikneb pumba alumises osas. ! Veenduge eelnevalt, et pesemisprogramm on lõppenud, ja võtke pistik vooluvõrgust välja.

Eeskambrile ligipääsemiseks:

1. eemaldage pesumasina esipaneel. Selleks sisestage kruvikeeraja paneeli keskele ja külgedele, kasutades seda tõstekangina;
2. asetage anum nii, et see koguks välja voolavat vett (umbes 1,5 l);
3. keerake tühjenduspumba kate lahti, pöörates seda vastupäeva. Väheses koguses vee väljavoolamine on normaalne nähtus;
4. puhastage filtri sisemus hoolikalt;
5. keerake kaas uuesti kinni;
6. paigaldage esipaneel tagasi, veendudes enne paneeli seadmele surumist, et konksud on asetunud õigesti oma aasadesse.

### **Täitevooliku kontrollimine**

Kontrollige täitevoolikut vähemalt kord aastas. Kui pistik on pragunenud või purunenud, tuleb see asendada. Pesemisprogrammi ajal tekkinud suur surve võib vooliku ootamatult lahti paisata.

! Ärge kunagi kasutage vanu, varem kasutuses olnud voolikuid.

## PESU TASAKAALUSTUSSÜSTEEM

Iga tsentrifuugimise eel jaotab masin liigse vibratsiooni ärahoidmiseks pesu trumlis ühtlaselt laiali. See saavutatakse trumli pideva pöörlemisega kiirusel, mis ületab veidi tavapärasest pesemiskiirust. Kui pärast mitmekordset katset ei ole pesu siiski ühtlaselt jaotunud, tsentrifuugib pesumasin tavapärasest kiirusest madalamal kiirusel. Kui pesu on siiski ülemääraselt tasakaalust väljas, jaotab pesumasina-kuivati tsentrifuugimise asemel pesu uuesti. Pesu ühtlase jaotamise ja tasakaalustamise toetamiseks soovitameme panna suuremaid ja väiksemaid pesuesemeid masinasse segamini.

## TARVIKUD

*Pöörduge meie tehnilise toe poole, et teada saada, kas allpool loetletud tarvikud on saadaval selle pesumasina-kuivati mudeli jaoks.*

### **Paigalduskomplekt**

Selle tarviku abil saate kinnitada kuivati pesumasina-kuivati peale, et säästa aega ning hõlbustada kuivati täitmist ja tühjendamist.

## TRANSPORT JA TEISALDAMINE

*Pesumasina-kuivati töstmisel ärge võtke kinni selle ülemisest osast.*

Tõmmake seadme pistik välja ja sulgege veekraan. Veenduge, et pesumasina uks ja pesuvahendi dosaatori sahtel on korralikult kinni. Ühendage täitevoolik veekraanist lahti, seejärel ühendage lahti tühjendusvoolik.

Tühjendage voolikud veest ja kinnitage need nii, et nende kahjustumine transportimise ajal oleks välistatud. Paigaldage transpordipoldid tagasi. Transpordipoldide eemaldamiseks toimige jaotises „Paigaldusjuhised“ esitatud protseduurile vastupidises järjekorras.



DEMOREŽIIM: selle funktsiooni väljalülitamiseks lülitage pesumasin-kuivati välja. Seejärel vajutage ja hoidke all nuppu „START/PAUSE“ >||, samuti vajutage 5 sekundi jooksul nuppu „ON/OFF“ ☹ ja hoidke mõlemat nuppu 2 sekundit all.

## VEAOTSING

Mõnikord võib pesumasin-kuivatil tekkida talitlushäire. Enne tehnilise toe poole pöördumist veenduge, et probleemi ei ole võimalik lihtsalt lahendada veaotsingus toodud juhiseid järgides.

| Probleem  | Võimalikud põhjused/lahendused   |
|---|--|
| <b>Pesumasin-kuivati ei käivitu.</b>  | Toitepistik ei ole pistikupessa täielikult sisestatud või on halvasti sisestatud.<br>Tegemist võib olla maja üldise voolukatkestusega.   |
| <b>Pesemisprogramm ei käivitu.</b>  | Pesumasin-kuivati uks on halvasti suletud.<br>Nuppu „ON/OFF“ ☹ ei ole vajutatud.<br>Nuppu „START/PAUSE“ >   ei ole vajutatud.<br>Vee sisselaskekraan on suletud.<br>Oli programmeeritud käivituse edasilükkamine.  |
| <b>Pesumasin-kuivati ei täitu veega.</b>  | Masina täitevoolik ei ole veekraaniga ühendatud.<br>Voolik on keerdus.<br>Vee sisselaskekraan on suletud.<br>Majas puudub vesi.<br>Veevärgi surve on liiga madal.<br>Nuppu „START/PAUSE“ >   ei ole vajutatud.   |
| <b>Pesumasin-kuivati uks jääb lukku.</b>  | Kui olete valinud funktsiooni ☹, pöörleb pesumasina trummel tsükli lõpus aeglaselt; tsükli lõpetamiseks vajutage nuppu „START/PAUSE“ >   või valikut ☹.  |
| <b>Pesumasin-kuivati võtab katkematult vett sisse ja laseb selle kohe välja.</b>                          | Tühjendusvoolik ei ole paigutatud põrandapinnast 65–100 cm kõrgusele.<br>Väljavooluvooliku ots on sattunud vette.<br>Äravoolumüsteemis puudub rõhutasandustoru.<br>Kui pärast ülaltoodud kontrolli teostamist ei õnnestu riket kõrvaldada, tuleb veekraan sulgeda, pesumasin välja lülitada ja pöörduda tehnilise toe poole. Kui teie korter asub hoone viimastel korrustel, tuleb arvestada sellega, et kõrgematel korrustel võib tekkida nn sifooniefekt, mille puhul võtab pesumasin-kuivati katkematult vett sisse ja laseb seda välja. Sellise efekti vältimiseks tuleb paigaldada kauplustes saadaolev spetsiaalne vaheventiil (antisifoon). |
| <b>Pesumasin-kuivati ei jookse tühjaks või ei tsentrifugi.</b>  | Valitud programm ei näe ette vee väljapumpamist – mõningate programmide puhul tuleb vee väljapumpamine käsitsi käivitada.<br>Funktsioon ☹ on lubatud: pesutsükli lõpetamiseks vajutage „START/PAUSE“ nuppu >  .<br>Väljavooluvoolik on keerdus.<br>Väljavooluava on ummistunud.  |
| <b>Pesumasin-kuivati vibreerib tsentrifuugimistsükli ajal tugevalt.</b>                                   | Paigaldamise käigus on pesumasina trummel jäänud korralikult vabastamata.<br>Pesumasin-kuivati ei asetse tasasel pinnal.<br>Pesumasin-kuivati on surutud seinale ja mööbli vahele.   |
| <b>Pesumasin-kuivati lekib.</b>   | Täitevoolik on halvasti kinnitatud.<br>Pesuvahendi dosaatori sahtel on ummistunud.<br>Väljavooluvoolik on halvasti kinnitatud.   |
| <b>Seisundile „Faas pooleli“ vastavad ikoonid vilguvad kiiresti ja samal ajal kui „ON/OFF“ märgutuli.</b> | Lülitage pesumasin välja ja eemaldage voolujuhe pistikust, oodake umbes 1 minut ja lülitage pesumasin uuesti sisse.<br>Probleemi jätkumisel pöörduge tehnilise toe poole.  |
| <b>Tekib liiga palju vahtu.</b>   | Pesuvahend ei ole mõeldud masinpesuks (sellel peaks olema tekst „pesumasinatele“ või „käsi- ja masinpesu“ vms).<br>Kasutati liiga palju pesuvahendit.  |
| <b>Pesumasin-kuivati ei kuivata.</b>  | Seadme toitepistik ei ole pistikupessa sisestatud või on halvasti sisestatud ja ühendus seetõttu puudub.<br>On olnud elektrikatkestus.<br>Seadme uks on halvasti suletud.<br>Viitkäivitus on seadistatud.<br>Kuivatamise nupp on väljalülitatud („OFF“) asendis.   |

### OHUTUS- JA PAIGALDUSJUHISTE, TEHNILISTE ANDMETE LEHE ja ENERGIAKULU ANDMETE allalaadimiseks:

- külitage veebisaiti <http://docs.hotpoint.eu>;
- kasutage QR-koodi;
- samuti võite **pöörduda meie tehnilise toe poole** (telefoninumbri leiate garantiiraamatust). Tehnilise toe poole pöördudes peavad teil olema käepärast ukse siseküljel olevale kleepsule märgitud koodid.
- Lisateabe saamiseks kasutajapoolsete parandustööde ja hoolduse kohta külitage veebisaiti [www.hotpoint.eu](http://www.hotpoint.eu)

Mudeli kohta teabe saamiseks kasutage energiamärgisel olevat QR-koodi. Märgistusel on esitatud ka mudeli number, mille abil saab hankida teavet registriportaalist veebisaidil <https://eprel.ec.europa.eu>

