

GUÍA DE CONSULTA DIARIA

GRACIAS POR COMPRAR UN PRODUCTO WHIRLPOOL

Si desea recibir asistencia y soporte adicionales, registre su producto en www.whirlpool.eu/register



Puede descargarse las Instrucciones de seguridad y la Guía de uso y cuidado en nuestro sitio web docs.whirlpool.eu y siguiendo las instrucciones del dorso de este folleto.

! Antes de utilizar por primera vez el aparato lea detenidamente la guía de Salud y seguridad.

DESCRIPCIÓN DEL PRODUCTO

APARATO

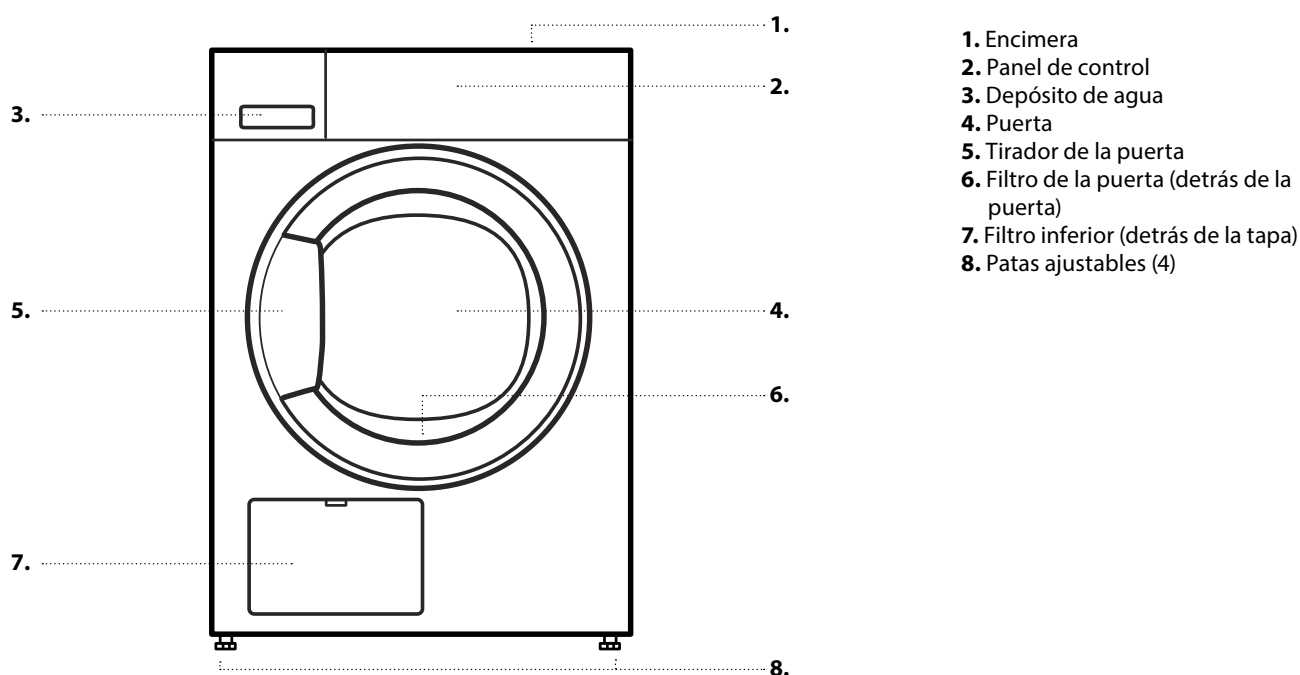

PANEL DE CONTROL

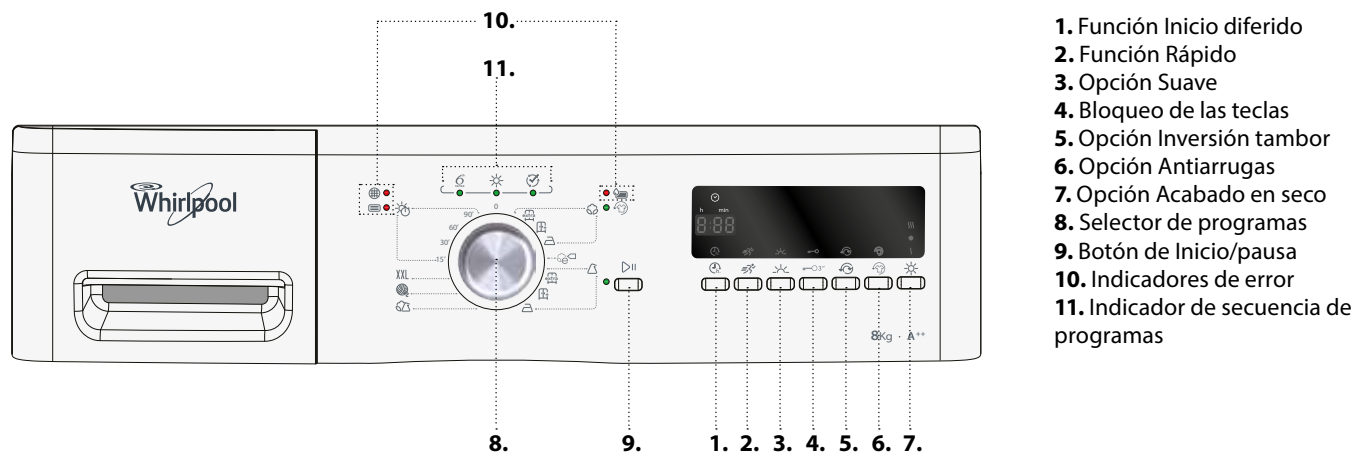

PRIMER USO

ANTES DE USAR LA SECADORA

COMPRUEBE EL TUBO DE DESAGÜE Y EL DEPÓSITO DE AGUA

Asegúrese de que el tubo de desagüe situado en la parte trasera de la secadora esté fijado correctamente al depósito de agua de la secadora (véase la imagen) o al sistema de desagüe de la casa (véase la guía de instalación).

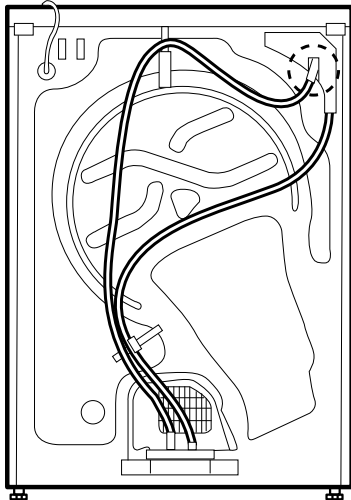

Asegúrese también que el depósito de agua esté introducido correctamente.

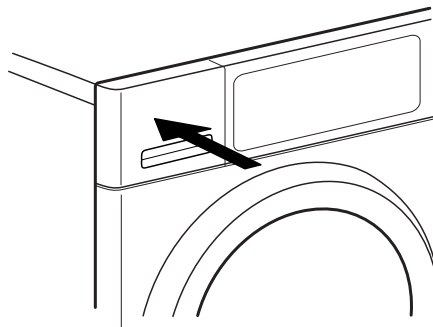

Para asegurar su buen funcionamiento, la secadora debe instalarse en un lugar con una temperatura ambiente de entre 20 y 23 °C. No obstante, puede funcionar con una temperatura de entre 14 y 30 °C.

USO DIARIO

Consulte la Guía de Uso y Cuidados para una información más detallada acerca de las funciones / véase la última página para más información acerca de cómo obtener la Guía de Uso y Cuidados

⚠ ADVERTENCIA

Compruebe que dentro de la colada no haya encendedores ni cerillas.

Asegúrese de que la ropa no esté impregnada en líquidos inflamables.

1. CARGAR LA ROPA

Prepare la ropa de conformidad con las recomendaciones del apartado **CONSEJOS Y TRUCOS**.

Asegúrese de que los bolsillos están vacíos, los cierres cerrados y las cintas atadas.



Abra la puerta y cargue la ropa. Respete las cargas máximas indicadas en la **TABLA DE PROGRAMAS**.



2. CIERRE LA PUERTA

Tenga cuidado de que no se quede atascada ninguna prenda entre el cristal de la puerta y el filtro.

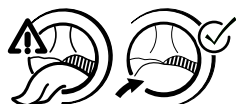

Cierre la puerta, encajándola hasta oír el clic.

3. SELECCIONE EL PROGRAMA DESEADO

Seleccione el programa deseado girando el selector.

La duración por defecto del programa aparece en la pantalla.

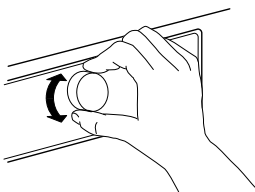

Para más información acerca de los programas, consulte la **TABLA DE PROGRAMAS**.

Seleccione las opciones deseadas, si es necesario

Si quiere seleccionar opciones adicionales, pulse el botón correspondiente: el símbolo de la pantalla se enciende.

Para más información, consulte el apartado **OPCIONES, FUNCIONES E INDICADORES**.

4. INICIO DEL PROGRAMA

Pulse el botón *Inicio/Pausa*; el indicador situado junto al botón se enciende. El proceso de secado se inicia.

La duración restante del programa se indica en la pantalla. Puede volverse a calcular y adaptarse durante el curso del programa. Durante estas fases se presenta una animación en la pantalla.

5. CAMBIAR LA CONFIGURACIÓN DE UN PROGRAMA EN MARCHA, SI ES NECESARIO

Para cambiar las configuraciones de un programa en funcionamiento o el inicio diferido:

- pulsar *Inicio/Pausa* para interrumpir el programa en funcionamiento
- cambiar las configuraciones
- volver a pulsar *Inicio/Pausa* para continuar con el programa.

6. REINICIO DE UN PROGRAMA EN FUNCIONAMIENTO, SI FUERA NECESARIO

Gire el selector de programas hasta Off/O.

⚠ ADVERTENCIA

Abra la puerta inmediatamente y saque la ropa para que se disipe el posible calor residual de la misma.

7. APAGUE LA SECADORA CUANDO FINALICE EL PROGRAMA

Al final del programa aparece la palabra «End» en la pantalla. Gire el selector de programas hasta Off/O para apagar la secadora. Abra la puerta y saque la ropa.



Si no apaga la secadora cuando el programa ha finalizado, el tambor de la secadora gira de vez en cuando durante los 10 minutos siguientes para reducir las arrugas de la ropa. Para ahorrar energía, la secadora se apagará automáticamente unos 15 minutos después de que haya terminado el programa.

8. VACIADO DEL DEPÓSITO DE AGUA / LIMPIEZA DEL FILTRO DE LA PUERTA / LIMPIEZA DEL FILTRO INFERIOR

Consulte el apartado **CUIDADOS Y MANTENIMIENTO**.

CONSEJOS Y TRUCOS

Respete las etiquetas de cuidados de la ropa; asegúrese de que se pueden secar en la secadora.

ETIQUETAS DE CUIDADOS

Los puntos indican el nivel de temperatura para el secado en secadora.



Temperatura normal



Temperatura reducida



No apta para secado en secadora

VACÍE TODOS LOS BOLSILLOS

Los objetos como las monedas o las llaves pueden dañar la ropa y el tambor.

RECOMENDACIONES DE AHORRO

Utilice siempre la carga completa; así optimiza el consumo de energía relativo. Las cargas máximas para los varios programas se indican en la tabla de programas.

Para reducir el tiempo de secado, asegúrese de centrifugar la ropa con la máxima velocidad del programa de lavado. Así se reduce la humedad contenida en la ropa.

DATOS DE CONSUMO

Los datos podrían diferir en su casa, dependiendo principalmente de la cantidad de humedad contenida en la carga de ropa.

| Programa | Carga (Kg) | Velocidad centrif. (rpm) | Humedad (%) | Consumo energético (kWh) | Tiempo secado (min) |
|---------------------------------------|------------|--------------------------|-------------|--------------------------|---------------------|
| ECO ALGODÓN* | 8 | 1000 | 60 | 1,99 | 176 |
| | 4 | 1000 | 60 | 1,07 | 103 |
| ECO ALGODÓN | 8 | 800 | 70 | 2,24 | 181 |
| | 8 | 1400 | 50 | 1,70 | 134 |
| SECADO PARA PLANCHAR ALGODÓN | 8 | 800 | 70 | 1,97 | 157 |
| | 8 | 1000 | 60 | 1,76 | 133 |
| | 8 | 1400 | 50 | 1,55 | 124 |
| SECADO PARA GUARDAR SINTÉTICOS | 3,5 | 1000 | 40 | 0,94 | 71 |

*Programas de referencia para la Etiqueta de energía / Reglamento 392/2012 / EU

Los valores están basados en la configuración del programa por defecto, con el filtro de la puerta y el filtro inferior limpios. Para los tests de consumo, el filtro de la puerta y el filtro inferior deben limpiarse después de cada ciclo.

El consumo de energía y el tiempo de secado pueden diferir de los valores arriba indicados. Dependen de las condiciones operativas de su casa (como la fluctuación de la tensión, la mezcla de tejidos, la humedad del tejido después del centrifugado, volumen de la carga).

Los valores se han determinado de conformidad con la Norma Europea 61121 y se refieren a la configuración del programa por defecto; el cambio de la configuración también influye en los datos de consumo.

SISTEMA CON BOMBA DE CALOR

Esta secadora posee un sistema con bomba de calor para secar sus prendas. Para permitir su funcionamiento, la bomba de calor utiliza gases de efecto invernadero (gases fluorados) que están contemplados en el Protocolo de Kyoto. Los gases F están contenidos en una unidad sellada herméticamente. Esta unidad estanca contiene 0,37 kg de gas R134a F que actúa como refrigerante.

GWP = 1430 (1 t CO₂).

| Consumo de energía - Vatios | |
|-----------------------------|------|
| Modo sin apagar | 0,81 |
| Modo apagado | 0,11 |

TABLA DE PROGRAMAS

| Programa | | Etiquetas de cuidados | Carga máxima | Opciones | | | | |
|-----------------|----------------------|-----------------------|--------------|----------|-------|------------------|-------------|-----------------|
| | | | | Rápido | Suave | Inversión tambor | Antiarrugas | Acabado en seco |
| | | | | | | | | |
| Algodón | Secado extra | | máx. | ✓ | ✓ | ✓ | ✓ | ✓ |
| | Secado para guardar | | | ✓ | ✓ | ✓ | ✓ | ✓ |
| | Secado para planchar | | | ✓ | ✓ | ✓ | ✓ | ✓ |
| eAlgodón | | | máx. | ✓ | ✓ | — | ✓ | ✓ |
| Sintéticos | Secado extra | | 3,5 | — | ✓ | ✓ | ✓ | ✓ |
| | Secado para guardar | | | — | ✓ | ✓ | ✓ | ✓ |
| | Secado para planchar | | | — | ✓ | ✓ | ✓ | ✓ |
| Mixta | | | 3,0 | — | ✓ | ✓ | ✓ | ✓ |
| Lana soft | | | 1,0 | — | — | — | — | — |
| XXL Ropa grande | | | 3,0 | — | — | ✓ | ✓ | — |
| Tiempo secado | | | máx. | — | — | — | ✓ | — |

✓ Seleccionable/ Opcional — No seleccionable/ Aplicable

Cargas máximas: 8 kg

PROGRAMAS

Asegúrese de que la ropa es apta para secarla en secadora. Consulte los **CONSEJOS Y TRUCOS** / Etiquetas de cuidados.

Algodón ECO



Para el secado normal de ropa de algodón.

Programa de algodón estándar, apto para secar ropa normal de algodón. El programa más eficiente en términos de consumo de energía para secar la ropa de algodón.

Los valores de la etiqueta de energía se basan en este programa.



ALGODÓN

Para secar ropa de algodón.



SINTÉTICOS

Para secar ropa con tejidos sintéticos.



MIXTA

Para secar ropa mixta de algodón, lino, fibras sintéticas y sus mezclas.



LANA SOFT

Para terminar el proceso de secado al aire de las prendas de lana. Las prendas de lana quedan esponjosas y suaves.



ROPA GRANDE

Para secar prendas grandes, como sacos de dormir, mantas, etc.



TIEMPO SECADO

Programa de secado con tiempo limitado. Seleccione la duración del programa de 15, 30, 60 o 90 minutos.

Para todos los tejidos aptos para secadora. También es adecuado para añadir una fase corta de secado de 15 minutos cuando el programa haya finalizado.



OPCIONES, FUNCIONES E INDICADORES

Consulte la tabla de programas para ver las opciones que están disponibles para el programa seleccionado.

OPCIONES



Rápido

Para un programa de secado más rápido.



Suave

Realiza un tratamiento más suave de la ropa reduciendo la temperatura de secado.



Inversión tambor

Reduce las arrugas incrementando las fases de inversión de tambor durante el programa.



Antiarrugas

Ayuda a evitar que se formen arrugas cuando no se puede sacar la ropa inmediatamente después de que finalice el programa. La secadora comienza a girar la ropa periódicamente unos minutos después de que el programa haya terminado. Estos giros se mantendrán durante unas 12 horas aproximadamente después de haber finalizado el programa. Puede interrumpirlo en cualquier momento apagando la secadora girando el selector de programas hasta la posición Off/O.



Acabado en seco

Permite una ligera variación del nivel de secado al final del programa prolongando o acortando la duración del programa.



ligeramente más seco



secado estándar



ligeramente más húmedo

LAS OPCIONES RÁPIDO Y SUAVE NO SE PUEDEN COMBINAR

FUNCIONES



Inicio diferido

Retrasa el inicio del programa a un momento posterior. Elija un inicio diferido de hasta 12 horas.

- Seleccione el programa y las opciones.
- Pulse el botón *Inicio diferido* repetidamente hasta que el tiempo de aplazamiento deseado aparezca en la pantalla.
- Pulse *Inicio/Pausa*. La pantalla mostrará la cuenta atrás del aplazamiento hasta iniciar el programa. El símbolo de Inicio diferido de la pantalla parpadea, y el botón *Inicio/Pausa* se enciende. Puede que emita un sonido al activarse la bomba.
- Cuando termina el tiempo programado para el inicio diferido, la secadora se pone en marcha automáticamente. Cuando el programa se inicia, la pantalla muestra la duración restante del programa.

Para cancelar el *Inicio Diferido*

- Gire el selector de programas hasta la posición Off/O, o hasta otro programa.



Bloqueo de las teclas

Para bloquear los botones y el selector del panel de control y evitar un funcionamiento no deseado.

Para bloquear los botones y el selector:

- Se tiene que seleccionar un programa.
- Mantenga pulsado el botón *Bloqueo de teclas* hasta que aparezca el símbolo de la llave en la pantalla. Ahora el selector y las teclas están bloqueados.

Con el bloqueo de teclas activado, la única función que se activa es la de apagado de la secadora girando el selector de programas hasta la posición Off/O.

Si vuelve a encender la secadora seleccionando un programa, el bloqueo de las teclas seguirá activo hasta que lo desbloquee.

Para desbloquear los botones y el selector:

- Mantenga pulsado el botón *Bloqueo de teclas* hasta que desaparezca el símbolo de la llave de la pantalla.

INDICADORES

Indicadores de error:



Depósito de agua

(=> vacíe el depósito de agua)



Filtro inferior

(=> limpie el filtro inferior).



Filtro de la puerta

(=> limpie el filtro de la puerta)

En caso de fallos, consulte el apartado **RESOLUCIÓN DE PROBLEMAS** de la **GUÍA DE USO Y CUIDADOS**.

Indicador de secuencia de programas



Muestra la fase actual del programa (detección/proceso de secado/fin del programa).



Antiarrugas

Indica que la secadora está en la fase de giros cuando el programa ha finalizado, para evitar que la ropa se arrugue (consulte USO DIARIO/7., y OPCIONES, FUNCIONES E INDICADORES/Antiarrugas).

CUIDADOS Y MANTENIMIENTO

⚠ ADVERTENCIA

Apague y desenchufe la secadora antes de realizar cualquier operación de

limpieza y mantenimiento. Cuidado, el agua del depósito puede estar aún caliente.

VACÍE EL DEPÓSITO DE AGUA DESPUÉS DE CADA CICLO DE SECADO
Sujete el tirador y saque el depósito de agua con cuidado. Sujete el depósito con las dos manos. Vacíe el agua y vuelva a colocar el depósito en su sitio. Asegúrese de que está correctamente introducido.

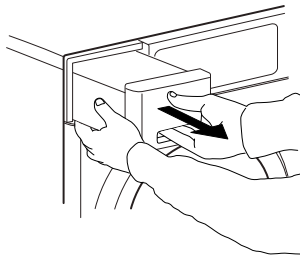

LIMPIE EL FILTRO DE LA PUERTA DESPUÉS DE CADA CICLO DE SECADO

Abra la puerta y extraiga el filtro tirando de él hacia arriba.

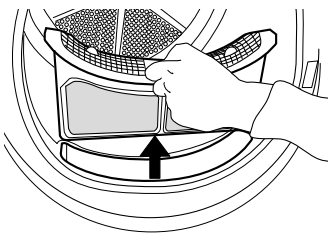

Pulse el botón para abrir el filtro de la puerta. Elimine la pelusa que contenga. Cierre el filtro y reintrodúzcalo en la dirección correcta, de manera que se integre por completo en la cámara del filtro.

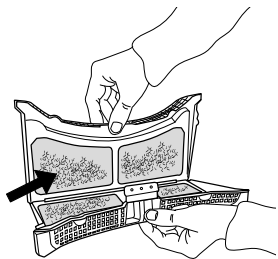

LIMPIE EL FILTRO INFERIOR APROXIMADAMENTE CADA CINCO CICLOS DE SECADO

Tenga cuidado.

Algunos modelos están equipados con otros tipos de filtros, por lo que algunas de las descripciones siguientes del filtro de la secadora podrían ser distintas. Debe limpiar todas las piezas de los filtros

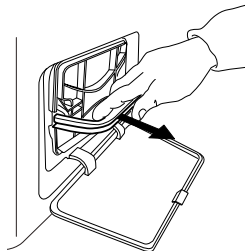

Abra la tapa inferior. Sujete el asa y saque el filtro inferior.

Quite la espuma del filtro inferior para limpiarlo. Limpie la espuma del filtro con la mano o bajo el chorro de agua. No lo lave en la lavadora. Escorra la espuma del filtro. No la introduzca en el filtro inferior mojada.

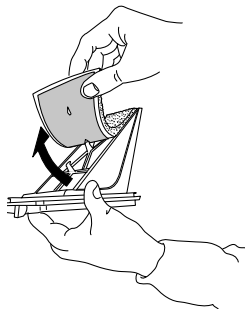

Fije la espuma del filtro en el filtro inferior. Limpie la cámara del filtro de la secadora con un paño o cuidadosamente con una aspiradora. Vuelva a introducir el filtro inferior. Encaje el asa del filtro hacia abajo y cierre la tapa inferior.

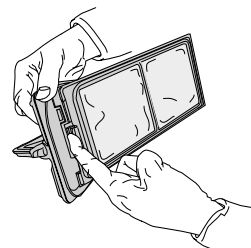
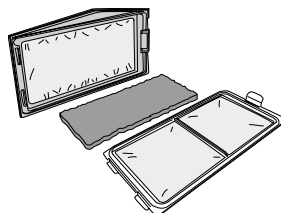

FICHA DEL PRODUCTO

📄 [www](http://www.docs.whirlpool.eu) La ficha del producto con los datos de energía de este aparato se puede descargar en el sitio web de Whirlpool docs.whirlpool.eu

CÓMO OBTENER LA GUÍA DE USO Y CUIDADO

> 📄 [www](http://www.docs.whirlpool.eu) Descargue la Guía de uso y cuidado en el sitio web docs.whirlpool.eu (se puede usar este código QR) indicando el código del producto.

> También puede ponerse en contacto con nuestro Servicio Postventa



CÓMO PONERSE EN CONTACTO CON NUESTRO SERVICIO POSTVENTA

Encontrará nuestros datos de contacto en el manual de garantía. Cuando se ponga en contacto con nuestro Servicio Postventa, deberá indicar los códigos que figuran en la placa de características de su producto.

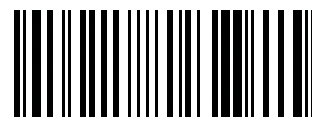
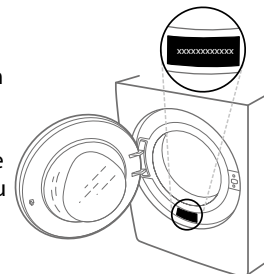

400011046953

Impreso en Italia