

ENGLISH	Instructions for use	Page	2
DEUTSCH	Bedienungsanleitung	Seite	11
FRANÇAIS	Mode d'emploi	Page	20
NEDERLANDS	Gebbruiksaanwijzing	Pagina	29
БЪЛГАРСКИ	Инструкции за употреба	Страница	38
ČESKY	Návod k použití	Strana	47
HRVAT	Uputama za uporabu	Stranica	56
MAGYAR	Használati útmutató	Oldal	65
ROMÂNĂ	Instrucțiuni de utilizare	Pagina	74
РУССКИЙ	Инструкции по пользованию прибором	Страница	83
SLOVENSKY	Návod na používanie	Strana	93
SLOVENSKO	Navodila za uporabo	Stran	102
SRPSKI	Uputstvo za upotrebu	Strana	111
УКРАЇНЕЦЬ	Інструкції з використання	Сторінка	120
ΕΛΛΗΝΙΚΑ	Οδηγίες χρήσης	Σελίδα	129

FONTOS BIZTONSÁGI TUDNIVALÓK

AZ ÖN ÉS MÁSOK BIZTONSÁGA RENDKÍVÜL FONTOS

Ez a kézikönyv és maga a készülék fontos biztonsági üzeneteket tartalmaz, amelyeket el kell olvasni, és mindig figyelembe kell venni.



Ez a biztonsággal kapcsolatos veszély szimbóluma, amely figyelmezteti a felhasználókat az őket és másokat fenyegető lehetséges kockázatokra.

Minden biztonsági üzenetet megelőz a veszély szimbóluma és a következő szavak egyike:



VESZÉLY!

Veszélyes helyzetet jelez, amely súlyos sérülést eredményez, ha nem kerülik el.



VIGYÁZAT!

Veszélyes helyzetet jelez, amely súlyos sérülést okozhat, ha nem kerülik el.

Minden biztonsági figyelmeztetés leírja a potenciális kockázatokat, és elmagyarázza, hogyan csökkenthető a nem rendeltetésszerű használatból eredő sérülés, áramütés és a berendezés károsodásának kockázata. Tartsa be a következőket:

- Használjon védőkesztyűt a kicsomagolás és a beszerelés során.
- A készüléket le kell választani az elektromos hálózatról bármilyen üzembe helyezési művelet végzése előtt.
- A készülék üzembe helyezését és karbantartását szakembernek kell végeznie a gyártó utasításaival és az érvényben lévő helyi biztonsági előírásokkal összhangban. Ne javítsa és ne cserélje ki a készülék semmilyen alkatrészét, hacsak az adott művelet nem szerepel kifejezetten a felhasználói kézikönyvben.
- A készüléket földelni kell.
- Az elektromos kábelnek elég hosszúnak kell lennie ahhoz, hogy a helyére beszerelt készülék csatlakoztatható legyen a hálózati aljzathoz.
- Az érvényben lévő biztonsági előírásoknak megfelelően a beszereléshez egy többpólusú, legalább 3 mm-es érintkezőtávolságú kapcsolóra van szükség.
- Ne használjon többdugaszos aljzatot, illetve hosszabbítókábelt.
- Ne húzza meg a készülék tápkábelét.
- A üzembe helyezést követően az elektromos alkatrészeknek hozzáférhetetlennek kell lenniük a felhasználó számára.
- A készüléket kizárólag háztartási ételkészítésre tervezték. Minden más típusú felhasználás tilos (pl. helyiségek fűtése). A gyártó a szabálytalan használatból vagy a vezérlőgombok nem megfelelő beállításából származó károkért nem vállal felelősséget.
- A készülék és annak hozzáférhető részei használat közben felforrósodnak. Ne érjen a melegítőelemekhez. A kisgyermeket (0-8 éves korig) állandó felügyelet hiányában nem szabad a készülék közelébe engedni.

- A 8 éves vagy annál idősebb gyermekek, továbbá csökkent fizikai, érzékszervi vagy mentális képességekkel élő, illetve kellő tapasztalattal és a készülékre vonatkozó ismeretekkel nem rendelkező személyek csak akkor használhatják a készüléket, ha a biztonságukért felelős személy felügyelete alatt teszik azt, illetve, ha a készülék használatára nézve előzetesen instrukciókat kaptak, és ismerik a használatból eredő esetleges kockázatokat. Gondoskodjon arról, hogy a gyermekek ne játsszanak a készülékkel. A tisztítást és a karbantartást nem végezhetik gyermekek felügyelet nélkül.
- Használat alatt és után ne érjen a melegítőelemekhez. Ne hagyja, hogy a készülékhez ruhadarabok vagy más gyúlékony anyagok hozzáérjenek, amíg valamennyi komponens teljesen le nem hűlt.
- Ne tegyen gyúlékony anyagokat a készülékre vagy annak közelébe.
- A túlhevült olaj és zsír könnyen meggyulladhat. Óvatosan járjon el, amikor zsírokban gazdag ételeket készít.
- Be kell szerelni egy elválasztópanelt (nem része a csomagnak) a készülék alá.
- Ha a készülék felülete törött, az áramütés lehetőségének elkerülése érdekében kapcsolja ki a készüléket (csak üvegfelületű készülékek esetén).
- A készüléket nem szabad külső időzítő vagy távvezérlő rendszerrel működtetni.
- Ha felügyelet nélkül hagyja a zsírt vagy olajat tartalmazó ételt a tűzhelyen, az veszélyes lehet, és akár tüzet is okozhat. SOHA ne próbálja meg eloltani a tüzet vízzel! Kapcsolja ki a készüléket, majd takarja le a lángot például valamilyen tetővel vagy egy tűzoltó takaróval. Tűzveszély! Ne tároljon semmit a főzőfelületen.
- Ne használjon gőznyomással működő tisztítóberendezéseket.
- Fémtárgyakat, például késeket, villákat, kanalakat és tetőket ne tegyen a tűzhelyre, mert azok felmelegedhetnek.
- Használat után kapcsolja ki a tűzhelyet a vezérlőgombok segítségével, ne hagyatkozzon az édenyérzékelőre (csak indukciós modellek esetén).

A csomagolóanyag ártalmatlanítása

A csomagolóanyag 100%-ban újrahasznosítható, amit az újrahasznosítás szimbóluma jelez (♻️). A csomagolás különféle részeit nem szabad szétszórni, ártalmatlanításukról a helyi előírások szerint kell gondoskodni.

Ártalmatlanítás

A készüléken található jelzés összhangban van az elektromos és elektronikus berendezések hulladékairól szóló 2002/96/EK európai irányelvben (WEEE) foglalt előírásokkal.

Ha a felhasználó az előírásokkal összhangban ártalmatlanítja a készüléket, segíthet elkerülni a környezettel és az emberi egészséggel kapcsolatos esetleges negatív következményeket.

A készüléken vagy a kísérő dokumentációban található  szimbólum azt jelzi, hogy a terméket tilos kommunális hulladékként kezelni, hanem el kell vinni azt az elektromos és elektronikus berendezések megfelelő újrahasznosításáról gondoskodó WEEE-gyűjtőpontok egyikére.

MEGFELELŐSÉGI NYILATKOZAT

- A készülék tervezése, kivitelezése és forgalmazása megfelel a kisfeszültségről szóló (a 73/23/EGK sz. módosított irányelvet felváltó) 2006/95/EK sz. irányelv biztonsági előírásainak, valamint a 2004/108/EK sz. „EMC” irányelv védelmi előírásainak.

BESZERELÉS

Miután kicsomagolta a terméket, ellenőrizze, hogy nem sérült-e meg a szállítás közben. Problémák esetén vegye fel a kapcsolatot a kereskedővel vagy a vevőszolgálattal.

A beépítési méreteket és a beszerelési útmutatót e bekezdés képein tekintheti meg.

A főzőlap és a felette lévő elszívó között meg kell tartani az előírt minimális távolságot. További tájékoztatásért forduljon az elszívó felhasználói kézikönyvéhez.

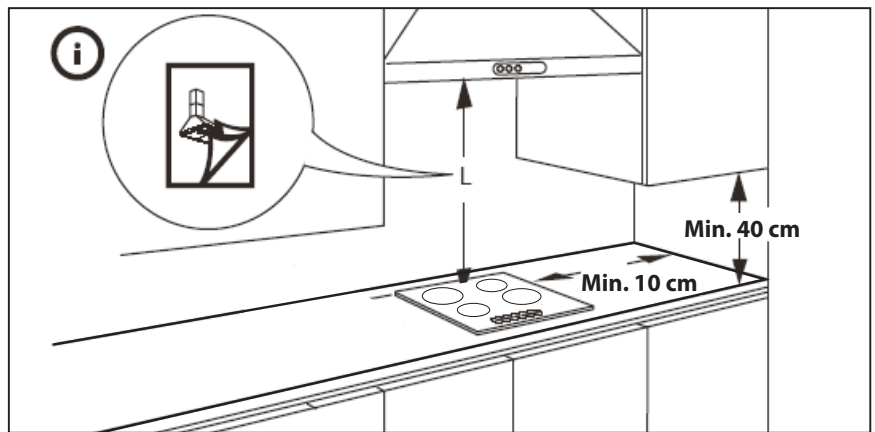

580 X 510 mm

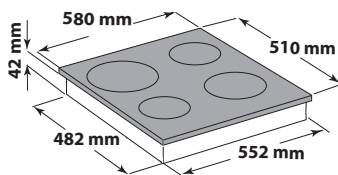

NORMÁL BESZERELÉS

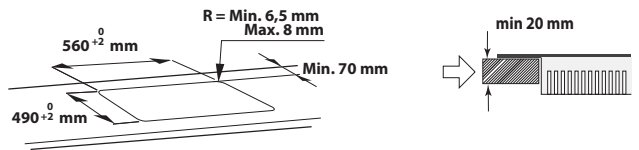

SÜLLYESZTETT BESZERELÉS

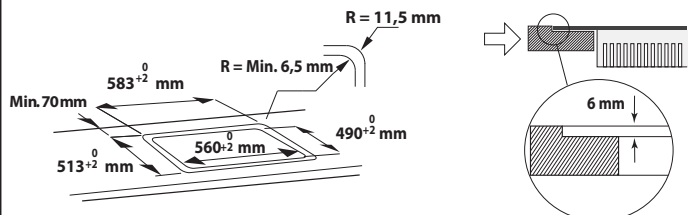

770 X 510 mm

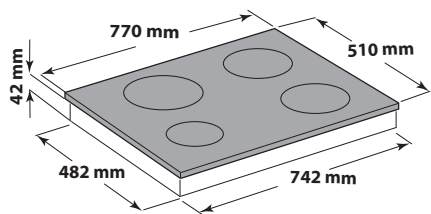

NORMÁL BESZERELÉS

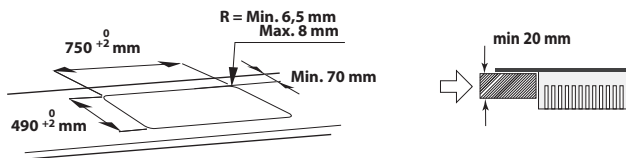

SÜLLYESZTETT BESZERELÉS

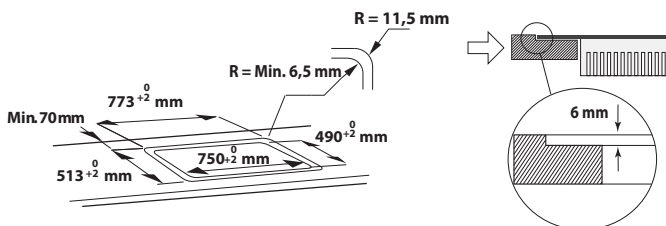

⚠ VIGYÁZAT!

- Szereljen elválasztólapot a főzőlap alá;
- Főzőlap alatti sütő beszerelése esetén ne helyezzen be elválasztólapot;
- Üzembe helyezését követően a termék alsó részének hozzáférhetetlennek kell lennie.

FONTOS!

- A készülék alsó oldala és az elválasztólap közötti távolságnak alkalmazkodnia kell az ábrán megadott méretekhez;
- Főzőlap alá beszerelt sütő esetén bizonyosodjon meg arról, hogy a sütő rendelkezik hűtőrendszerrel;
- A főzőlapot ne szerelje be mosó- vagy mosogatógép fölé, hogy az elektronikus áramköröket ne érje gőz vagy nedvesség, amely károsíthatná azokat.

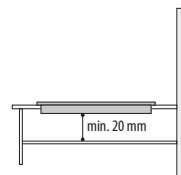
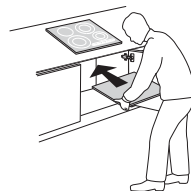

A FŐZŐLAP BEHELYEZÉSE

Az elektromos csatlakoztatás után (lásd az „Elektromos csatlakoztatás” című részben) a képen látható módon helyezze az egyes rögzítőkapcsokat a főzőlap oldalain található kijelölt nyílásokba. Ezután tolja be a főzőlapot a kivágott nyílásba, majd ellenőrizze az üveglap egyenes, munkafelülettel párhuzamos helyzetét. A rögzítőkapcsok kialakításuknál fogva a munkafelületek minden (fa, márvány stb.) anyagtipusához megfelelőek.

FONTOS!

- A főzőlap beszerelése során viseljen védőkesztyűt.

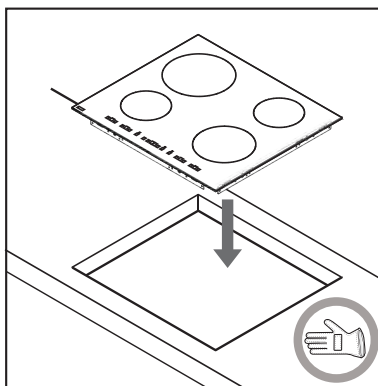
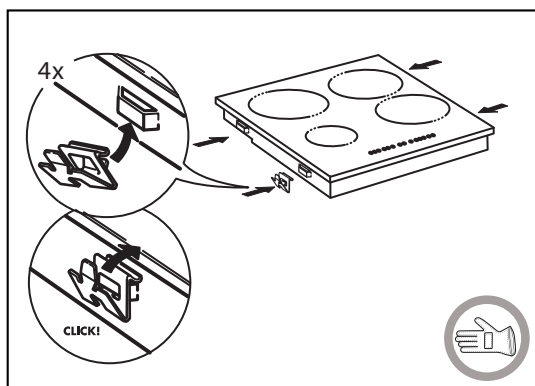

A FŐZŐLAP ELTÁVOLÍTÁSA

A főzőlap eltávolításához egy (a készülékhez tartozékként nem mellékelte) csavarhúzóval emelje ki helyükről a készülék oldalán található rögzítőkapcsokat.

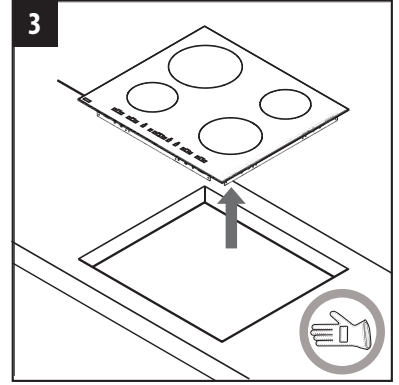
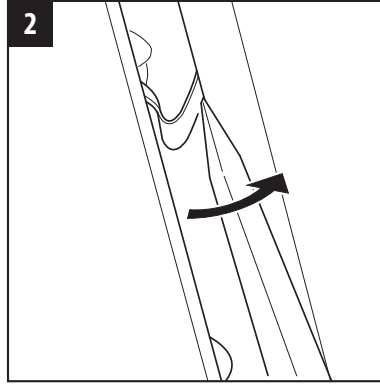
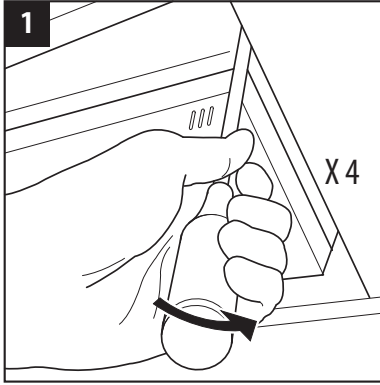

ELEKTROMOS CSATLAKOZTATÁS

Csatlakoztatás a sorkapcshoz

Az elektromos csatlakoztatáshoz egy H05RR-F típusú kábelt vegyen az alábbi táblázatban jelzett módon igénybe:

Vezetékek	Szám x méret
220-240 V ~ + ⊕	3 x 4 mm ²
230-240 V ~ + ⊕	3 x 4 mm ² (csak Ausztráliában)
220-240 V 3 ~ + ⊕	4 x 1,5 mm ²
380-415 V 3N ~ + ⊕	5 x 1,5 mm ²
380-415 V 2N ~ + ⊕	4 x 1,5 mm ²

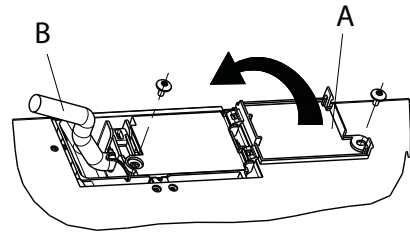

A készüléket egy többpólusú, legalább 3 mm-es érintkezőtávolságú kapcsoló segítségével kell az áramforráshoz csatlakoztatni.

FONTOS! a sárga/zöld földvezetékét a ⊕ jelű kapcshoz kell csatlakoztatni, továbbá hosszabbnak kell lennie a többi vezetékhez képest.

- Ellenőrizze a főzőlap alatt található csatlakoztatási diagram címkéjét, a hidkapcsolásokat pedig a csatlakoztatás típusának megfelelően helyezze/távolítsa el;
- Távolítsa el a vezeték köpenyét kb. 70 mm hosszan a hálózati tápkábeltől (B);
- Távolítsa el a huzalok köpenyét kb. 10 mm hosszan; Ezután helyezze be a hálózati tápkábelt a kábelbilincsbe, és csatlakoztassa a vezetékeket a sorkapcshoz, úgy, ahogy azt a sorkapocs közelében elhelyezett csatlakoztatási diagram is jelzi;
- A kábelbilincs segítségével rögzítse a hálózati tápkábelt (B);
- A fedéllel (A) zárja le a kapcsolótáblát, majd rögzítse azt a mellékelte csavarral;
- Az elektromos csatlakoztatást követően illessze a főzőlapot a kivágott nyílásba.

A VEZÉRLŐPANEL BEMUTATÁSA

Vezérlőpanel

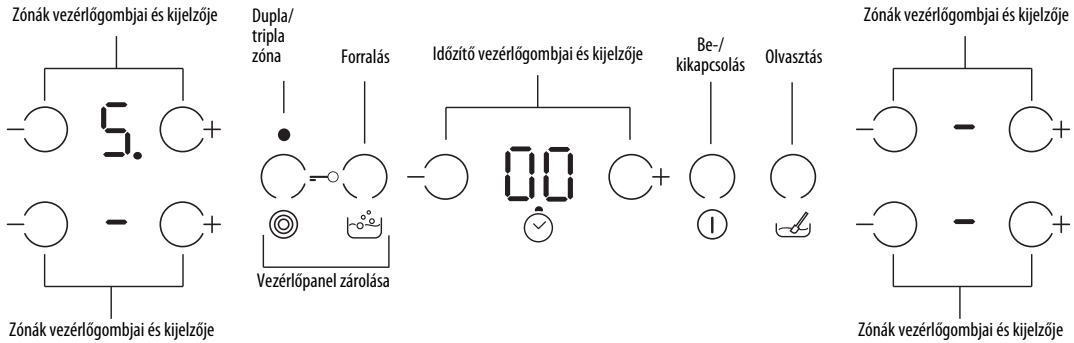

Első használat/áramkimaradás után

A főzőlap elektromos bekötése után a vezérlőpanel zárolt (a „Lo” (Zárolt) felirat jelenik meg a kijelzőn).

A vezérlőpanel zárolásának feloldásához érintse meg egyszerre a „Dupla/tripla zóna” és a „forralás” vezérlőgombot. A kijelző „Lo” (Zárolt) felirata kikapcsol, a főzőlap pedig készen áll a használatra. További részletekért olvassa el a „Vezérlőpanel zárolása” című bekezdést.

A főzőlap BE-/KIKAPCSOLÁSA

A főzőlap bekapcsolásához érintse meg hosszan a  vezérlőgombot, amíg fel nem gyulladnak a főzési zóna kijelzői. A főzőlap kikapcsolásához érintse meg hosszan ugyanezt a vezérlőgombot, amíg a kijelzők ki nem kapcsolódnak. Minden főzési zóna kikapcsol.

Ha a bekapcsolástól számított 30 másodpercen belül nem választ funkciót, a főzőlap automatikusan kikapcsol.

Főzési zónák kiválasztása és beállítása

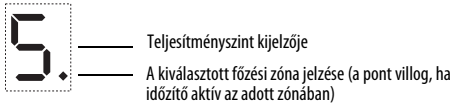

Helyezze az edényt a főzési zónába, kapcsolja be a főzőlapot, majd a megfelelő „-” vagy „+” vezérlőgomb megérintésével aktiválja a kívánt főzési zónát: az „5” érték jelenik meg a kijelzőn. A „-” és „+” vezérlőgomb segítségével tudja kiválasztani a szükséges teljesítményszintet, amelynek értéke minimum 0, maximum 9.

Főzési zónák kikapcsolása

A főzési zóna kikapcsolásához érintse meg egyszerre a „-” és a „+” vezérlőgombot, vagy a „-” vezérlőgombbal válassza ki a „0” szintet.

A főzési zóna kikapcsol, és ha még mindig forró, a „H” betű jelenik meg a zóna kijelzőjén.

Vezérlőpanel zárolása

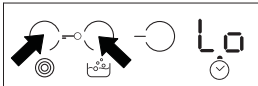

Ezzel a funkcióval lezárhatja a vezérlőgombokat, így elkerülheti, hogy véletlenül aktiválja a főzőlapot. A vezérlőpanel zárolási funkciójának aktiválásához érintse meg egyszerre a „Dupla/tripla zóna” és a „forralás” vezérlőgombot; ekkor megszólal egy hangjelzés, valamint a világító „Lo” (Zárolt) jelzés lesz látható a kijelzőn. Ekkor a kikapcsolás funkció kivételével minden funkció le van zárva a vezérlőpanelen. A vezérlőpanel zárolásának feloldásához ismételje meg az aktiválási folyamatot.

A víz- és az edényekből származó folyadékcseppek, illetve a vezérlőgombokhoz érő tárgyak véletlenül be- vagy kikapcsolhatják a vezérlőpanel zárolását.

Időzítő

Az időzítő segítségével a főzési idő valamennyi főzési zóna esetében legfeljebb 99 percre (1 óra 39 percre) állítható be.

Válassza ki a használni kívánt főzési zónát, majd érintse meg az időzítő „-” vagy „+” vezérlőgombját – ekkor megszólal a funkcióra utaló hangjelzés. A kijelzőn a „00” érték jelenik meg. Az időzítő értékét úgy növelheti vagy csökkentheti, ha újrat a „+” vagy „-” vezérlőgombon tartja. Az időzítő értékének kiválasztása után a kijelző további 10 másodpercig villog, mielőtt megkezdődik a visszaszámlálás. A beállított időtartam végén megszólal egy hangjelzés, majd a főzési zóna automatikusan kikapcsol. Az időzítő kikapcsolásához válassza ki a főzési zónát, majd érintse meg egyszerre a „-” és a „+” vezérlőgombot.

FONTOS!

- A teljesítményszint kijelzője mellett villogó pont mutatja, hogy az időzítő funkció aktív az adott zónában.
- Az időzítő minden zóna számára elérhető, azonban egyszerre csak egyben aktiválható.

Maradék hő jelzőfénye.

VIGYÁZAT!







 Ezek a jelzések figyelmeztetik a felhasználót, amikor a főzési zónák még mindig forróak.

Ha a kijelzőn a H betű látható, akkor a főzési zóna még mindig forró. Ha a maradék hő jelzőfénye világít az adott főzési zóna esetében, akkor a kérdéses zóna például az étel melegen tartására vagy vaj felolvasztására továbbra is használható.

Ha a főzési zóna már kihűlt, a kijelző is kikapcsol.

Speciális funkciók

Egyes modellek speciális funkciókkal rendelkeznek:

Gomb	Funkció neve	Optikai jelzés	Leírás
	Dupla/tripla zóna	1 vagy 2 LED bekapcsolódik 	A vezérlőgomb a dupla vagy tripla zónát aktiválja (amennyiben elérhető). Miután elhelyezte az edényt/tartozékot a kívánt főzési zónában, kapcsolja be a főzőlapot és válassza ki a főzési zónát. Válassza ki a teljesítményszintet, majd a vezérlőgombot egyszer megérintve aktiválja a dupla, illetve kétszer megérintve a tripla zónát. A funkció kikapcsolásához egyszerűen érintse meg ugyanazt a gombot. A vezérlőgombok feletti LED-ek csak akkor kapcsolódnak be, amikor a funkció aktív a kiválasztott zóna esetében.
	Forralás	A kijelzőn olvasható felirat: 	Ez a funkció a maximális teljesítményszintre állítja a zónát (például a víz gyors felforralása céljából). Miután elhelyezte az edényt/tartozékot a kívánt főzési zónában, kapcsolja be a főzőlapot, válassza ki a főzési zónát és érintse meg a Forralás vezérlőgombjait. A funkció 10 perces használata után a készülék automatikusan 9-es szintre állítja a zónát. A funkció kikapcsolásához egyszerűen érintse meg ugyanazt a vezérlőgombot, vagy a „-” vezérlőgombbal csökkentse le a teljesítményszintet. Ezt a funkciót a Dupla/tripla zóna funkcióval együtt is lehet alkalmazni.
	Olvasztás	A kijelzőn olvasható felirat: 	Ez a funkció a kímélő kezelést igénylő készítmények (csokoládé, vaj stb.) lassú, ám azok érzékelhető minőségét károsan nem befolyásoló felolvasztásához megfelelő teljesítményszintet állítja be. Miután elhelyezte az edényt/tartozékot a kívánt főzési zónában, kapcsolja be a főzőlapot, válassza ki a főzési zónát és érintse meg az Olvasztás vezérlőgombját. A funkció kikapcsolásához egyszerűen nyomja meg ugyanazt a gombot, vagy a zóna kikapcsolásához érintse meg a „-” és a „+” vezérlőgombot. Ezt a funkciót a Dupla/tripla zóna funkcióval együtt is lehet alkalmazni.

A főzőlap „automatikus kikapcsolás” funkcióval is el van látva, amely kikapcsolja a főzési zónát, ha az adott teljesítménybeállítástól függően egy meghatározott időtartam alatt nem történik teljesítményszint-módosítás. Az alábbi táblázat az egyes teljesítményszintekhez tartozó időtartamokat mutatja be.

Teljesítményszint	Automatikus kikapcsolási idő
0	30 mp
1	10 óra
2	5 óra
3	5 óra
4	4 óra
5	3 óra
6	2 óra
7	2 óra
8	2 óra
9	1 óra

TELJESÍTMÉNSZINTEK TÁBLÁZATA

Teljesítményszint		Főzés típusa	A szint használata (ajánlott főzési gyakorlat és szokások)
Max. teljesítmény	Forralás	Gyors melegítés	Ideális az étel hőmérsékletének forralásig történő gyors emeléséhez, víz vagy a főzés során gyorsan melegíthető folyadékok esetén.
		Sütés – forralás	Ideális pirításához, főzés megkezdéséhez, fagyasztott termékek sütéséhez, gyors forraláshoz
Nagy teljesítmény	9-7	Pirítás – lassú sütés – forralás – grillezés	Ideális lassú sütéshez, folyamatos forraláshoz, főzéshez és grillezéshez (rövid távon, 5–10 percig)
		Pirítás – főzés – lassú tűzön való főzés – lassú sütés – grillezés	Ideális lassú sütéshez, gyenge forraláshoz, főzéshez és grillezéshez (középtávon, 10–20 percig), előmelegítéshez
Közepes teljesítmény	7-5	Főzés – főzés lassú tűzön – lassú sütés – grillezés	Ideális lassú tűzön való főzéshez, enyhe forraláshoz, főzéshez és grillezéshez (hosszú távon).
		Főzés – párolás – sűrités – tésztafőzés krémeseítésére	Ideális a huzamosabb ideig tartó főzéssel járó ételek (rizs, szósok, sütek, halak) folyadékokkal (pl. vízzel, borral, erőlevessel, tejjel) való elkészítéséhez, tésztafőzés krémeseítéséhez.
Kis teljesítmény	4-3	Főzés – párolás – sűrités – tésztafőzés krémeseítésére	Ideális a huzamosabb ideig tartó főzéssel járó ételek (egy liternél kevesebb mennyiségben: rizs, szósok, sütek, halak) folyadékokkal (pl. vízzel, borral, erőlevessel, tejjel) való elkészítéséhez.
		Olvasztás – kiolvasztás – ételek melegen tartása – rizottók krémeseítése	Ideális vaj lágyításához, csokoládé kíméletes felolvasztásához, apró méretű hozzávalók kiolvasztásához és a frissen elkészült ételek (pl. szósok, levesek) melegen tartásához.
Kis teljesítmény	2-1	Olvasztás – kiolvasztás – ételek melegen tartása – rizottók krémeseítése	Ideális a frissen elkészült ételek melegen tartásához, rizottók krémeseítéséhez és a tálaláshoz használt edények felmelegítéséhez (indukciós főzőlapon történő használatra alkalmas tartozékok esetén),

Energiatakarékossági ötletek

Az optimális eredmények érdekében javasolt követnie az alábbi tanácsokat:

- Olyan lábasokat és edényeket használjon, amelyek fenékmérete megegyezik a főzési zónák méretével.
- Csak lapos fenekű lábasokat és serpenyőket használjon.
- Ha lehetséges, a főzés során fedje le az edényeket.
- A kukta lehetővé teszi, hogy még több energiát és időt takarítson meg.

TISZTÍTÁS



- Ne használjon gőznyomással működő tisztítóberendezéseket.

- A tisztítás előtt győződjön meg arról, hogy a főzési zónák kikapcsolt állapotban vannak, a maradék hő jelzőfénye („H”) pedig nem világít a kijelzőn.

FONTOS! Ne használjon dörzsszivacsot vagy súrolópárnát. Használatuk révén esetleg károsíthatja az üveget.

- Minden használat után (lehűlt állapotban) tisztítsa meg a főzőlapot, eltávolítva róla az ételmaradékok okozta lerakódásokat és foltokat.
- A cukor, valamint a magas cukortartalmú ételek károsíthatják a főzőlapot, így azokat haladéktalanul el kell távolítani.
- A só, a cukor és a homok megkarcolhatja az üvegfelületet.
- Használjon puha kendőt, nedvszívó papírtöröltőt vagy speciálisan a főzőlapok tisztítására szolgáló tisztítóeszközt (tartsa be a gyártó utasításait).

HIBAE LHÁRÍTÁSI ÚTMUTATÓ

- Olvassa el és tartsa be „A vezérlőpanel bemutatása” részben szereplő utasításokat.
- Tekintse át az alábbi táblázatot:

HIBA LEÍRÁSA	LEHETSÉGES OKOK	TEENDŐ
A főzőlap nem kapcsolódik be.	Nincs áramellátás.	Ellenőrizze az áramellátás meglétét.
	A főkábel csatlakoztatása nem megfelelő.	A kábelcsatlakozás vizsgálata céljából hívjon szakembert.
	A főzőlap meghibásodott.	Hívja a vevőszolgálatot.
A főzőlap bekapcsolódik, de „8” látható minden kijelzőn.	Erős fény világítja meg a főzőlap felületét indítás közben.	Mérsékelje a vezérlőpanel feletti megvilágítás erejét, majd indítsa újra (válassza le az áramforrásról, majd csatlakoztassa újra) a főzőlapot.
	A vezérlőpanel megsérült.	Hívja a vevőszolgálatot.
A főzőlap nem melegszik, de a kijelző bekapcsolt állapotú.	A főzőlap meghibásodott.	Hívja a vevőszolgálatot.
A főzőlap 5-ször hangjelzést ad, majd kikapcsolódik.	Legalább egy gombot 5 másodpercnél tovább folyamatosan nyomva tartottak.	Távolítson el minden olyan tárgyat vagy folyadékot, amely a vezérlőpanelre került.
A főzőlapot nem lehet kikapcsolni.	A főzőlap meghibásodott.	Válassza le a főzőlapot az áramforrásról, majd hívja a vevőszolgálatot.
A főzőlap nem működik folyamatosan, akkor is ciklikusan ki-/bekapcsol, amikor a kijelzőn nem változik a teljesítményszint.	A főzőlap megfelelően működik.	A be-/kikapcsolási ciklus teszi lehetővé a főzőlap teljesítményszabályozását, ami teljesen helyénvaló funkció. Egyes esetekben a hővédelem az üveg károsodásának elkerülése érdekében rövid időre kikapcsolja a főzőlapot. Ilyen esetekre lehet példa: hosszabb ideig tartó főzés nagy teljesítményszinten, a fűtőelemnél kisebb edények használata, nem lapos fenekű lábasok alkalmazása.
 A főzőlap nem használható, a „Lo” (Zárolt) felirat látható a kijelzőn.	Aktív a vezérlőpanel zárolási funkciója.	Olvassa el a zárolás feloldására vonatkozó utasításokat a „Vezérlőpanel zárolása” című bekezdésben.

FONTOS! A főzőlap maradandó károsodásának elkerülése érdekében:

- csak lapos fenekű lábasokat használjon;
- ne használjon zománczott fenekű fémlábasokat;
- ne helyezzen forró lábasokat/serpenyőket a vezérlőpanelre.

VEVŐSZOLGÁLAT

Mielőtt a vevőszolgálathoz fordul:

1. Ellenőrizze, hogy meg tudja-e oldani saját maga a problémát a „Hibaelhárítási útmutató” segítségével.
2. Kapcsolja ki, majd ismét be a készüléket, hogy lássa, megszűnt-e a probléma.

Ha a probléma a fenti ellenőrzések után továbbra is fennáll, lépjen kapcsolatba a legközelebbi vevőszolgálattal.

Mindig adja meg:

- a hiba rövid leírását;
- a termék típusát és pontos modellszámát;
- a szervizszámokat (a főzőlap alatt található címkén a „Service” (Szerviz) szó után, illetve a SERVICE füzetben szereplő 12 jegyű számokat);
- a teljes címét;
- a telefonszámát.

SERVICE 0000 000 00000



Ha bármilyen javítás válik szükségessé, hívja fel az egyik **hivatalos márkaszerviz vevőszolgálatát** (ezzel biztosíthatja az eredeti pótalkatrészek használatát, valamint a javítások megfelelő végrehajtását). A pótalkatrészek 10 évig állnak rendelkezésre.