

Instructions for use

WASHING MACHINE

GB

GB

English, 1

CZ

Český, 13

SK

Slovensky, 25

SR

Српски, 37

HR

Hrvatski, 49

BG

Български, 61

PT

Português, 73

EWE 81283

Contents

Installation, 2-3

Unpacking and levelling
Connecting the electricity and water supplies
The first wash cycle
Technical data

Care and maintenance, 4

Cutting off the water or electricity supply
Cleaning the washing machine
Cleaning the detergent dispenser drawer
Caring for the door and drum of your appliance
Cleaning the pump
Checking the water inlet hose

Precautions and tips, 5

General safety
Disposal

Description of the washing machine, 6-7

Control panel
Display

Running a wash cycle, 8

Wash cycles and options, 9

Table of wash cycles
Wash options

Detergents and laundry, 10

Detergent dispenser drawer
Preparing the laundry
Fast daily cycles
Special wash cycles
Load balancing system

Troubleshooting, 11

Service, 12

Installation

GB

! This instruction manual should be kept in a safe place for future reference. If the washing machine is sold, transferred or moved, make sure that the instruction manual remains with the machine so that the new owner is able to familiarise himself/herself with its operation and features.

! Read these instructions carefully: they contain vital information relating to the safe installation and operation of the appliance.

Unpacking and levelling

Unpacking

1. Remove the washing machine from its packaging.
2. Make sure that the washing machine has not been damaged during the transportation process. If it has been damaged, contact the retailer and do not proceed any further with the installation process.

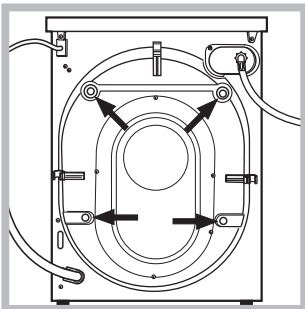

3. Remove the 4 protective screws (used during transportation) and the rubber washer with the corresponding spacer, located on the rear part of the appliance (see figure).

4. Close off the holes using the plastic plugs provided.
5. Keep all the parts in a safe place: you will need them again if the washing machine needs to be moved to another location.

! Packaging materials should not be used as toys for children.

Levelling

1. Install the washing machine on a flat sturdy floor, without resting it up against walls, furniture cabinets or anything else.

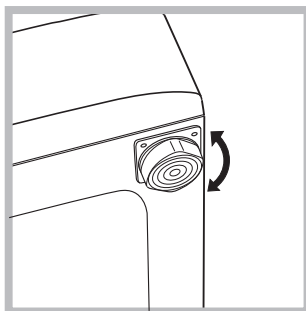

2. If the floor is not perfectly level, compensate for any unevenness by tightening or loosening the adjustable front feet (see figure); the angle of inclination, measured in relation to the worktop, must not exceed 2°.

Levelling the machine correctly will provide it with stability, help to avoid vibrations and excessive noise and prevent it from shifting while it is operating. If it is placed on carpet or a rug, adjust the feet in such a way as to allow a sufficient ventilation space underneath the washing machine.

Connecting the electricity and water supplies

Connecting the water inlet hose

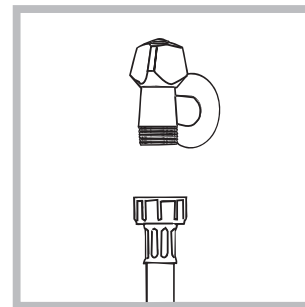

1. Connect the supply pipe by screwing it to a cold water tap using a $\frac{3}{4}$ gas threaded connection (see figure). Before performing the connection, allow the water to run freely until it is perfectly clear.

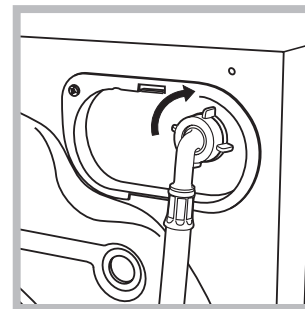

2. Connect the inlet hose to the washing machine by screwing it onto the corresponding water inlet of the appliance, which is situated on the top right-hand side of the rear part of the appliance (see figure).

3. Make sure that the hose is not folded over or bent.

! The water pressure at the tap must fall within the values indicated in the Technical details table (see next page).

! If the inlet hose is not long enough, contact a specialised shop or an authorised technician.

! Never use second-hand hoses.

! Use the ones supplied with the machine.

Connecting the drain hose

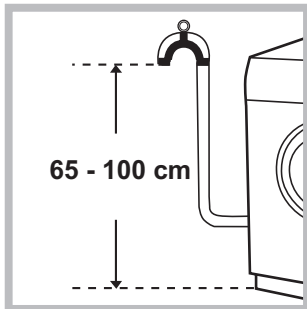

Connect the drain hose, without bending it, to a drainage duct or a wall drain located at a height between 65 and 100 cm from the floor;

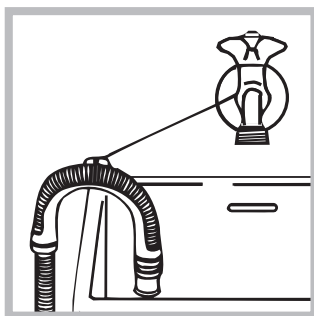

alternatively, rest it on the side of a washbasin or bathtub, fastening the duct supplied to the tap (see figure). The free end of the hose should not be underwater.

! We advise against the use of hose extensions; if it is absolutely necessary, the extension must have the same diameter as the original hose and must not exceed 150 cm in length.

Electrical connections

Before plugging the appliance into the electricity socket, make sure that:

- the socket is earthed and complies with all applicable laws;
- the socket is able to withstand the maximum power load of the appliance as indicated in the Technical data table (see opposite);
- the power supply voltage falls within the values indicated in the Technical data table (see opposite);
- the socket is compatible with the plug of the washing machine. If this is not the case, replace the socket or the plug.

! The washing machine must not be installed outdoors, even in covered areas. It is extremely dangerous to leave the appliance exposed to rain, storms and other weather conditions.

! When the washing machine has been installed, the electricity socket must be within easy reach.

! Do not use extension cords or multiple sockets.



! The cable should not be bent or compressed.

! The power supply cable must only be replaced by authorised technicians.

Warning! The company shall not be held responsible in the event that these regulations are not respected.

The first wash cycle

Once the appliance has been installed, and before you use it for the first time, run a wash cycle with detergent and no laundry, using the wash cycle "Auto Clean" (see "Cleaning the washing machine").

Technical data	
Model	EWE 81283
Dimensions	width 59.5 cm height 85 cm depth 60 cm
Capacity	from 1 to 8 kg
Electrical connections	please refer to the technical data plate fixed to the machine
Water connection	maximum pressure 1 MPa (10 bar) minimum pressure 0.05 MPa (0.5 bar) drum capacity 62 litres
Spin speed	up to 1200 rotations per minute
Test wash cycles in accordance with regulations 1061/2010 and 1015/2010	Programme 14: Eco Cotton 60°C. Programme 14: Eco Cotton 40°C.
 	This appliance conforms to the following EC Directives: - EMC 2014/30/EU (Electromagnetic Compatibility) - LVD 2014/35/EU (Low Voltage) - 2012/19/EU (WEEE)

Care and maintenance

GB

Cutting off the water and electricity supplies

- Turn off the water tap after every wash cycle. This will limit wear on the hydraulic system inside the washing machine and help to prevent leaks.
- Unplug the washing machine when cleaning it and during all maintenance work.

Cleaning the washing machine

- The outer parts and rubber components of the appliance can be cleaned using a soft cloth soaked in lukewarm soapy water. Do not use solvents or abrasives.
- The washing machine has a “Auto Clean” programme for its internal parts that **must be run with no load in the drum**.

For maximum performance you may want to use either the detergent (i.e. a quantity 10% the quantity specified for lightly-soiled garments) or special additives to clean the washing machine. We recommend running a cleaning programme every 40 wash cycles.

To start the programme press buttons **A** and **B** simultaneously for 5 seconds (see figure). The programme will start automatically and will last approximately 70 minutes.

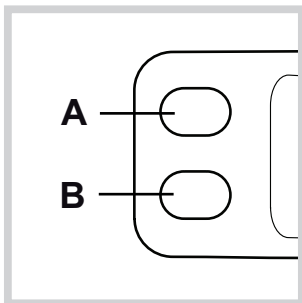

Cleaning the detergent dispenser drawer

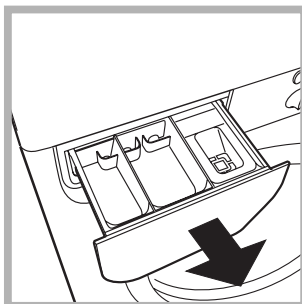

Remove the dispenser by raising it and pulling it out (see figure). Wash it under running water; this operation should be repeated frequently.

Caring for the door and drum of your appliance

- Always leave the porthole door ajar in order to prevent unpleasant odours from forming.

Cleaning the pump

The washing machine is fitted with a self-cleaning pump which does not require any maintenance. Sometimes, small items (such as coins or buttons) may fall into the pre-chamber which protects the pump, situated in its bottom part.

! Make sure the wash cycle has finished and unplug the appliance.

To access the pre-chamber:

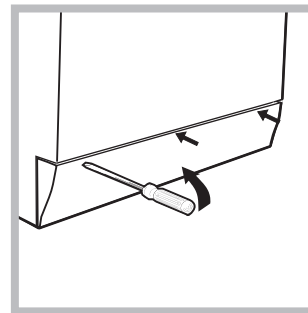

1. using a screwdriver, remove the cover panel on the lower front part of the washing machine (see figure);

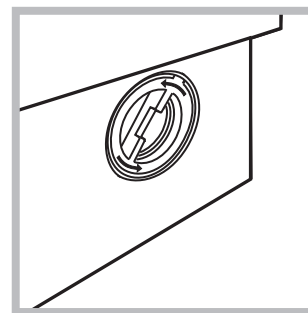

2. unscrew the lid by rotating it anti-clockwise (see figure): a little water may trickle out. This is perfectly normal;

3. clean the inside thoroughly;
4. screw the lid back on;
5. reposition the panel, making sure the hooks are securely in place before you push it onto the appliance.

Checking the water inlet hose

Check the inlet hose at least once a year. If there are any cracks, it should be replaced immediately: during the wash cycles, water pressure is very strong and a cracked hose could easily split open.

! Never use second-hand hoses.

! This washing machine was designed and constructed in accordance with international safety regulations. The following information is provided for safety reasons and must therefore be read carefully.

General safety

- This appliance was designed for domestic use only.
- This appliance can be used by children aged from 8 years and above and persons with reduced physical, sensory or mental capabilities or lack of experience and knowledge if they have been given supervision or instruction concerning use of the appliance in a safe way and understand the hazards involved. Children shall not play with the appliance. Cleaning and user maintenance shall not be made by children without supervision.
- Do not touch the machine when barefoot or with wet or damp hands or feet.
- Do not pull on the power supply cable when unplugging the appliance from the electricity socket. Hold the plug and pull.
- Do not open the detergent dispenser drawer while the machine is in operation.
- Do not touch the drained water as it may reach extremely high temperatures.
- Never force the porthole door. This could damage the safety lock mechanism designed to prevent accidental opening.
- If the appliance breaks down, do not under any circumstances access the internal mechanisms in an attempt to repair it yourself.
- Always keep children well away from the appliance while it is operating.
- The door can become quite hot during the wash cycle.
- If the appliance has to be moved, work in a group of two or three people and handle it with the utmost care. Never try to do this alone, because the appliance is very heavy.
- Before loading laundry into the washing machine, make sure the drum is empty.

Disposal

- Disposing of the packaging materials: observe local regulations so that the packaging may be re-used.
- The European Directive 2012/19/EU - WEEE on Waste Electrical and Electronic Equipment, requires that old household electrical appliances must not be disposed of in the normal unsorted municipal waste stream. Old appliances must be collected separately in order to optimise the recovery and recycling of the materials they contain and reduce the impact on human health and the environment. The crossed out “wheeled bin” symbol on the product reminds you of your obligation, that when you dispose of

the appliance it must be separately collected. Consumers should contact their local authority or retailer for information concerning the correct disposal of their old appliance.

Description of the washing machine

Control panel

GB

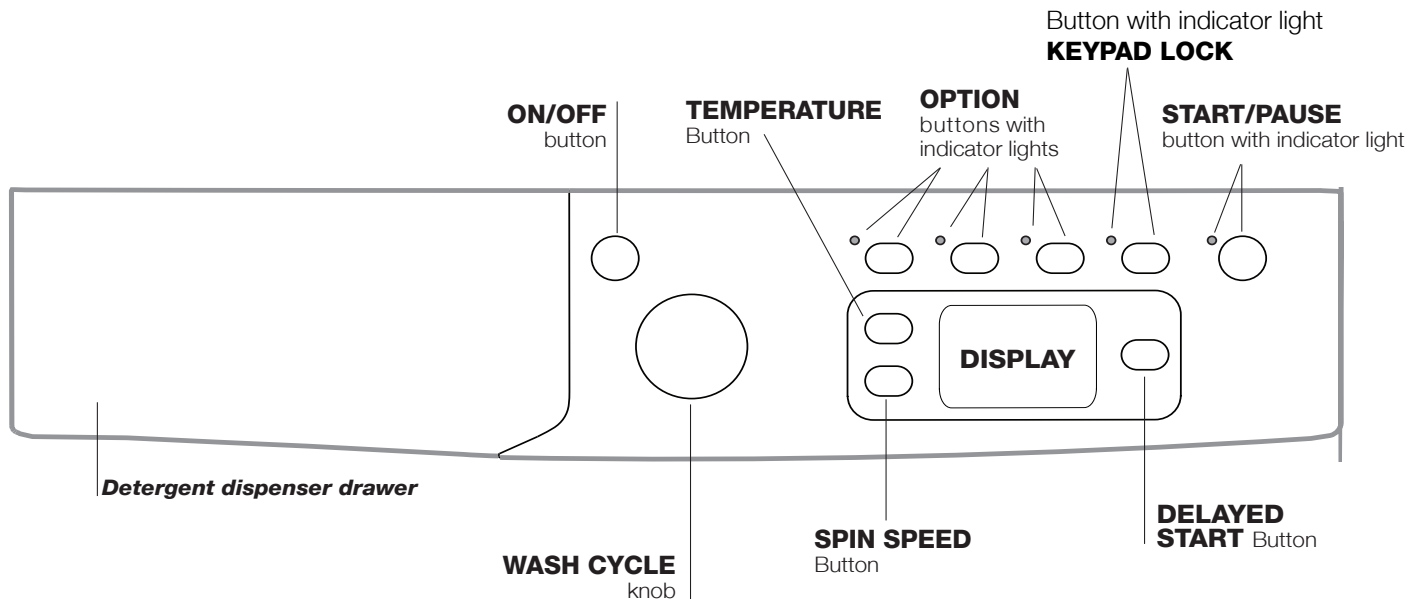



Detergent dispenser drawer: used to dispense detergents and washing additives (see “Detergents and laundry”).

ON/OFF button : press this briefly to switch the machine on or off. The START/PAUSE indicator light, which flashes slowly in a green colour shows that the machine is switched on. To switch off the washing machine during the wash cycle, press and hold the button for approximately 2 seconds; if the button is pressed briefly or accidentally the machine will not switch off. If the machine is switched off during a wash cycle, this wash cycle will be cancelled.

WASH CYCLE knob: used to set the desired wash cycle (see “Table of wash cycles”).



OPTION buttons with indicator light: used to select the available options. The indicator light corresponding to the selected option will remain lit.

Button with indicator light **KEYPAD LOCK** : This option locks the control panel (except for the ON/OFF button) in order to prevent both children from changing the washing-machine settings while in operation and any involuntary starting. Press it for at least 2 seconds to enable/disable it.

SPIN button : press to reduce or completely exclude the spin cycle - the value is indicated on the display.

TEMPERATURE button : press to decrease or completely exclude the temperature: the value will be shown on the display.

DELAYED START button : press to set a delayed start time for the selected wash cycle. The delay time will be shown on the display.

START/PAUSE button  with indicator light: when the green indicator light flashes slowly, press the button to start a wash cycle. Once the cycle has begun the indicator light will remain lit in a fixed manner. To pause the wash cycle, press the button again; the indicator light will flash in an orange colour. If the symbol  is not illuminated, the door may be opened (wait approximately 3 minutes). To start the wash cycle from the point at which it was interrupted, press the button again.

Standby mode

This washing machine, in compliance with new energy saving regulations, is fitted with an automatic standby system which is enabled after about 30 minutes if no activity is detected. Press the ON-OFF button briefly and wait for the machine to start up again.

Display

GB

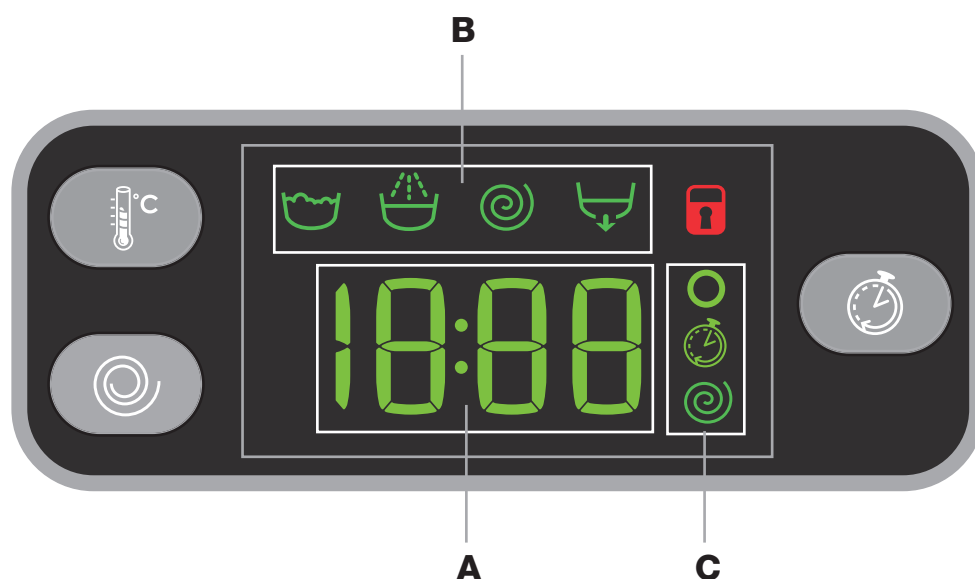

The display is useful when programming the machine and provides a great deal of information.

The duration of the available programmes and the remaining time of a running cycle appear in section **A**; if the DELAY START option has been set, the countdown to the start of the selected programme will appear. Pressing the relative button, the machine automatically displays the maximum temperature and spin speed values set for the selected cycle, or the most recently-used settings if they are compatible with the selected cycle.

The “programme phases” relative to the selected programme and the “programme phase” of the running programme appear in section **B**:

- Wash
- Rinse
- Spin
- Drain

The icons corresponding to “temperature” , “Programmed start” and “spin” appear in section **C** from top to bottom:

If the symbol lights up, the display will visualise the set “temperature” value.

When a “delayed start” has been set, the symbol lights up.

If the symbol lights up, the display will visualise the set “spin” value.

Door locked symbol



The lit symbol indicates that the door is locked. To prevent any damage, wait until the symbol turns off before opening the door.

To open the door while a cycle is in progress, press the START/PAUSE button; if the DOOR LOCKED symbol is switched off the door may be opened (wait approximately 3 minutes).

Running a wash cycle

GB

1. **SWITCH THE MACHINE ON.** Press the  button; the START/PAUSE indicator light will flash slowly in a green colour.
2. **LOAD THE LAUNDRY.** Open the porthole door. Load the laundry, making sure you do not exceed the maximum load value indicated in the table of programmes on the following page.
3. **MEASURE OUT THE DETERGENT.** Pull out the detergent dispenser drawer and pour the detergent into the relevant compartments as described in “*Detergents and laundry*”.
4. **CLOSE THE DOOR.**
5. **SELECT THE WASH CYCLE.** Set the WASH CYCLE knob to the desired programme; a temperature and spin speed is set for each wash cycle; these may be adjusted. The duration of the cycle will appear on the display.
6. **CUSTOMISE THE WASH CYCLE.** Use the relevant buttons:

 **Modifying the temperature and/or spin speed.** The machine automatically displays the maximum temperature and spin speed values set for the selected cycle, or the most recently-used settings if they are compatible with the selected cycle. The temperature can be decreased by pressing the  button, until the cold wash “OFF” setting is reached. The spin speed may be progressively reduced by pressing the  button, until it is completely excluded (the “OFF” setting). If these buttons are pressed again, the maximum values are restored.

! Exception: if the **7** programme is selected, the temperature can be increased up to a value of 90°C.

! Exception: if the **15** programme is selected, the temperature can be increased up to a value of 60°C.

! Exception: if the **16** programme is selected, the temperature can be increased up to a value of 60°C.

Setting a delayed start.

To set a delayed start for the selected programme, press the corresponding button repeatedly until the required delay period has been reached. When this option is enabled, the  symbol lights up on the display. To remove the delayed start option press the button until the text “OFF” appears on the display.



Modifying the cycle settings.

- Press the button to enable the option; the indicator light corresponding to the button will switch on.
- Press the button again to disable the option; the indicator light will switch off.

! If the selected option is not compatible with the programmed wash cycle, the indicator light will flash and the option will not be activated.

! If the selected option is not compatible with another option which has been selected previously, the indicator light corresponding to the first option selected will flash and only the second option will be activated; the indicator light corresponding to the enabled option will remain lit.

! The options may affect the recommended load value and/or the duration of the cycle.

7. **START THE PROGRAMME.** Press the START/PAUSE button. The corresponding indicator light will become green, remaining lit in a fixed manner, and the door will be locked (the DOOR LOCKED symbol  will be on). To change a wash cycle while it is in progress, **pause the washing machine** using the START/PAUSE button (the START/PAUSE indicator light will flash slowly in an orange colour); then select the desired cycle and press the START/PAUSE button again. To open the door while a cycle is in progress, press the START/PAUSE button; if the DOOR LOCKED  symbol is switched off the door may be opened (wait approximately 3 minutes). Press the START/PAUSE button again to restart the wash cycle from the point at which it was interrupted.

8. **THE END OF THE WASH CYCLE.** This will be indicated by the text “END” on the display; when the DOOR LOCKED  symbol switches off the door may be opened (wait approximately 3 minutes). Open the door, unload the laundry and switch off the machine.

! If you wish to cancel a cycle which has already begun, press and hold the  button. The cycle will be stopped and the machine will switch off.

Wash cycles and options

Table of wash cycles

Wash cycles	Description of the wash cycle	Max. temp. (°C)	Max. speed (rpm)	Detergents			Max. load (kg)	Residual dampness %	Energy consumption kWh	Total water lt	Cycle duration
				Pre-wash	Wash	Fabric softener					
EVERYDAY FAST											
1	Colour Mix 59'	40°	1000	-	●	●	8	-	-	-	59'
2	Cotton 59'	60°	1000	-	●	●	8	-	-	-	59'
3	Synthetics 59'	30°	1000	-	●	●	4.5	-	-	-	59'
4	Daily 45'	40°	1200	-	●	●	4	-	-	-	45'
5	Mix 30'	30°	800	-	●	●	4	70	0.18	42	30'
Special&Partial											
6	Gym Kit	40°	600	-	●	●	4	-	-	-	**
7	Whites: extremely soiled whites.	60° (Max.90°)	1200	●+90°	●	●	8	-	-	-	**
8	Baby: Heavily soiled delicate colours.	40°	800	-	●	●	4	-	-	-	**
9	Rinse	-	1200	-	-	●	8	-	-	-	**
10	Spin + Drain	-	1200	-	-	-	8	-	-	-	**
10	Only Drain *	-	OFF	-	-	-	8	-	-	-	**
Dedicated											
11	Duvet: for down-stuffed garments.	30°	1000	-	●	●	3.5	-	-	-	**
12	Wool: for wool, cashmere, etc.	40°	800	-	●	●	2	-	-	-	**
13	Silk/Curtains: for garments in silk and viscose, lingerie.	30°	0	-	●	●	2	-	-	-	**
14	Eco Cotton 60° (1): heavily soiled whites and resistant colours.	60°	1200	-	●	●	8	53	1.04	55.0	215'
14	Eco Cotton 40° (2): lightly soiled whites and delicate colours.	40°	1200	-	●	●	8	53	1.03	92	220'
15	Cotton (3): lightly soiled whites and delicate colours.	40° (Max.60°)	1200	-	●	●	8	53	1.03	92	220'
16	Synthetics (4): lightly soiled resistant colours.	40° (Max.60°)	1000	-	●	●	4.5	46	0.71	55	125'

* If you select programme 10 and exclude the spin cycle, the machine will drain only.

** The duration of the wash cycle can be checked on the display.

The length of cycle shown on the display or in this booklet is an estimation only and is calculated assuming standard working conditions. The actual duration can vary according to factors such as water temperature and pressure, the amount of detergent used, the amount and type of load inserted, load balancing and any wash options selected.

1) Test wash cycle in compliance with regulations 1061/2010: set wash cycle 14 with a temperature of 60°C.

This cycle is designed for cotton loads with a normal soil level and is the most efficient in terms of both electricity and water consumption; it should be used for garments which can be washed at 60°C. The actual washing temperature may differ from the indicated value.

2) Test wash cycle in compliance with regulations 1061/2010: set wash cycle 14 with a temperature of 40°C.

This cycle is designed for cotton loads with a normal soil level and is the most efficient in terms of both electricity and water consumption; it should be used for garments which can be washed at 40°C. The actual washing temperature may differ from the indicated value.

For all Test Institutes:

3) Long wash cycle for cottons: set wash cycle 15 with a temperature of 40°C.

4) Long wash cycle for synthetics: set wash cycle 16; with a temperature of 40°C.

Wash options

- If the selected option is not compatible with the programmed wash cycle, the indicator light will flash and the option will not be activated.

- If the selected option is not compatible with another option which has been selected previously, the indicator light corresponding to the first option selected will flash and only the second option will be activated; the indicator light corresponding to the enabled option will remain lit.

Extra Wash *

Enable the **Extra Wash** * option for very dirty items, where compatible. Press this option to let the cycle automatically re-adjust all wash parameters through a longer lasting cycle. The option always leaves the temperature unchanged, while the spin cycle is automatically brought back to maximum levels. The user can set the spin cycle back to the desired value at any time.



Extra Rinse

By selecting this option, the efficiency of the rinse is increased and optimal detergent removal is guaranteed. It is particularly useful for sensitive skin.

Energy Saver

The **Energy Saver** option washes cotton and synthetic items, saving energy and helping the environment. Energy saving is due to a cold wash cycle, while an enhanced mechanical action and optimised water use make it possible to reach the desired result. Recommended for slightly soiled garments. Use of liquid detergent recommended.

Detergents and laundry

GB

Detergent dispenser drawer

Good washing results also depend on the correct dose of detergent: adding too much detergent will not necessarily result in a more efficient wash, and may in fact cause build up on the inside of your appliance and contribute to environmental pollution.

! Do not use hand washing detergents because these create too much foam.

! Use powder detergent for white cotton garments, for pre-washing, and for washing at temperatures over 60°C.

! Follow the instructions given on the detergent packaging.

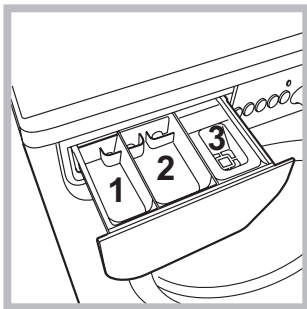

Open the detergent dispenser drawer and pour in the detergent or washing additive, as follows.

compartment 1: Pre-wash detergent (powder)
compartment 2: Detergent for the wash cycle (powder or liquid)

Liquid detergent should only be poured in immediately prior to the start of the wash cycle.

compartment 3: Additives (fabric softeners, etc.)
The fabric softener should not overflow the grid.

Note: If a "tablet detergent" is used, always follow the manufacturer's instructions.

Preparing the laundry

- Divide the laundry according to:
 - the type of fabric/the symbol on the label
 - the colours: separate coloured garments from whites.
- Empty all garment pockets and check the buttons.
- Do not exceed the values listed in the "Table of wash cycles", which refer to the weight of the laundry when dry.

How much does your laundry weigh?

- 1 sheet 400-500 g
- 1 pillow case 150-200 g
- 1 tablecloth 400-500 g
- 1 bathrobe 900-1200 g
- 1 towel 150-250 g

Fast daily cycles

A complete set of fast programmes to wash the most commonly used fabrics - even with a full load - and to remove the most frequent daily dirt in less than 1 hour.

Colour Mix 59': to wash mixed and coloured items together.

Cotton 59': cycle designed to wash cotton garments - mainly white items. It can be used with powder detergent too.

Synthetics 59': specific for synthetic items. If the dirt is difficult to remove, the temperature can be increased up to 60° and powder detergent can be used too.

Daily 45': short cycle designed to wash delicate cotton items.

Mix 30': short cycle designed to wash a mixed load of cotton and synthetic fabrics - white and coloured items together.

Special wash cycles

Gym Kit: cycle suitable to wash all sports items together, including gym towels, while respecting their fibres (follow the instructions in the garment labels).

Baby: cycle designed for dirt typical of children's garments in that it effectively removes any traces of residual detergent.

Duvet: to wash single duvets (the weight of which should not exceed 3,5 kg), cushions or clothes padded with goose down such as puffer jackets, use the special wash cycle number 11. We recommend that duvets are placed in the drum with their edges folded inwards (see figure) and that no more than $\frac{3}{4}$ of the total volume of the drum is used. To achieve the best results, we recommend that a liquid detergent is used and placed inside the detergent dispenser drawer.

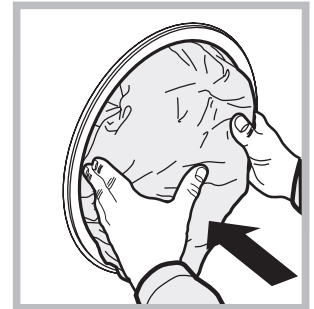

Wool: all wool garments can be washed using programme 12, even those carrying the "hand-wash only"  label. For best results, use special detergents and do not exceed 2 kg of laundry.

Silk: use special wash cycle 13 to wash all silk garments. We recommend the use of special detergent which has been designed to wash delicate clothes.

Curtains: fold curtains and place them in a pillow case or mesh bag. Use wash cycle 13.

Load balancing system

Before every spin cycle, to avoid excessive vibrations and to distribute the load in a uniform manner, the drum rotates continuously at a speed which is slightly greater than the washing rotation speed. If, after several attempts, the load is not balanced correctly, the machine spins at a reduced spin speed. If the load is excessively unbalanced, the washing machine performs the distribution process instead of spinning. To encourage improved load distribution and balance, we recommend small and large garments are mixed in the load.

Your washing machine could fail to work. Before contacting the Technical Assistance Centre (see "Assistance"), make sure that the problem cannot be solved easily using the following list.

Problem:	Possible causes / Solutions:
The washing machine does not switch on.	<ul style="list-style-type: none">• The appliance is not plugged into the socket fully, or is not making contact.• There is no power in the house.
The wash cycle does not start.	<ul style="list-style-type: none">• The washing machine door is not closed properly.• The ON/OFF button has not been pressed.• The START/PAUSE button has not been pressed.• The water tap has not been opened.• A delayed start has been set..
The washing machine does not take in water ("H2O" will flash on the display).	<ul style="list-style-type: none">• The water inlet hose is not connected to the tap.• The hose is bent.• The water tap has not been opened.• There is no water supply in the house.• The pressure is too low.• The START/PAUSE button has not been pressed.
The washing machine continuously takes in and drains water.	<ul style="list-style-type: none">• The drain hose is not fitted at a height between 65 and 100 cm from the floor (see "Installation").• The free end of the hose is under water (see "Installation").• The wall drainage system is not fitted with a breather pipe. <p>If the problem persists even after these checks, turn off the water tap, switch the appliance off and contact the Assistance Service. If the dwelling is on one of the upper floors of a building, there may be problems relating to water drainage, causing the washing machine to fill with water and drain continuously. Special anti-draining valves are available in shops and help to avoid this inconvenience.</p>
The washing machine does not drain or spin.	<ul style="list-style-type: none">• The wash cycle does not include draining: some wash cycles require the drain phase to be started manually.• The drain hose is bent (see "Installation").• The drainage duct is clogged.
The washing machine vibrates a lot during the spin cycle.	<ul style="list-style-type: none">• The drum was not unlocked correctly during installation (see "Installation").• The washing machine is not level (see "Installation").• The washing machine is trapped between cabinets and walls (see "Installation").
The washing machine leaks.	<ul style="list-style-type: none">• The water inlet hose is not screwed on properly (see "Installation").• The detergent dispenser drawer is blocked (for cleaning instructions, see "Care and maintenance").• The drain hose is not fixed properly (see "Installation").
The "option" indicator lights and the "start/pause" indicator light flash and an error code appears on the display (e.g.: F-01, F-..).	<ul style="list-style-type: none">• Switch off the machine and unplug it, wait for approximately 1 minute and then switch it back on again. <p>If the problem persists, contact the Technical Assistance Service.</p>
There is too much foam.	<ul style="list-style-type: none">• The detergent is not suitable for machine washing (it should display the text "for washing machines" or "hand and machine wash", or the like).• Too much detergent was used.

Service

GB

Before calling for Assistance:

- Check whether you can solve the problem alone (see “Troubleshooting”);
- Restart the programme to check whether the problem has been solved;
- If this is not the case, contact an authorised Technical Assistance Centre using the telephone number provided on the guarantee certificate.

! Always request the assistance of authorised technicians.

Have the following information to hand:

- the type of problem;
- the appliance model (Mod.);
- the serial number (S/N).

This information can be found on the data plate applied to the rear of the washing machine, and can also be found on the front of the appliance by opening the door.

COMMISSION DELEGATED REGULATION (EU) No 1061/2010	
Brand	INDESIT
Model	EWE 81283 W EU/1
Rated capacity in kg of cotton	8
Energy efficiency class on a scale from A+++ (low consumption) to G (high consumption)	A+++
Energy consumption per year in kWh ¹⁾	193
Energy consumption of the standard 60 °C cotton programme at full load in kWh ²⁾	1.044
Energy consumption of the standard 60 °C cotton programme at partial load in kWh ²⁾	0.715
Energy consumption of the standard 40 °C cotton programme at partial load in kWh ²⁾	0.644
Power consumption of the off-mode in W	0.5
Power consumption of the left-on mode in W	8
Water consumption per year in litres ³⁾	11594
Spin-drying efficacy class on a scale from G (minimum efficacy) to A (maximum efficacy)	B
Maximum spin speed attained ⁴⁾	1200
Remaining moisture content ⁵⁾	53.0%
Programme time of the "standard 60 °C cotton" at full load in minutes	215
Programme time of the "standard 60 °C cotton" at partial load in minutes	155
Programme time of the "standard 40°C cotton" at partial load in minutes	145
Duration of the left-on mode in minutes	30
Noise in dB(A) re 1 pW washing ⁶⁾	50
Noise in dB(A) re 1 pW spinning ⁶⁾	78
Built-in model	

¹⁾ The "standard 60°C cotton" at full and partial load and the "standard 40°C cotton" at partial load are the standard washing programmes to which the information in the label and the fiche relates. Standard 60°C cotton and standard 40°C cotton are suitable to clean normally soiled cotton laundry and are the most efficient programmes in terms of combined energy and water consumption. Partial load is half the rated load.

²⁾ Based on 220 standard washing cycles for cotton programmes at 60°C and 40°C at full and partial load, and the consumption of the low-power modes. Actual energy consumption will depend on how the appliance is used.

³⁾ Based on 220 standard washing cycles for cotton programmes at 60°C and 40°C at full and partial load. Actual water consumption will depend on how the appliance is used.

⁴⁾ For the standard 60 °C at full and partial load or the 40°C at partial whichever is lower.

⁵⁾ Attained for 60 °C cotton at full and partial load or the 40°C at partial whichever is higher.

⁶⁾ Based on washing and spinning phases for the standard 60°C cotton programme at full load.

CZ

Český

EWE 81283

Obsah

Instalace, 14-15

Rozbalení a vyrovnání do vodorovné polohy
Připojení k elektrické a k vodovodní síti
První prací cyklus
Technické údaje

Údržba a péče, 16

Uzavření přívodu vody a vypnutí elektrického napájení
Čištění pračky
Čištění dávkovače pracích prostředků
Péče o dvířka a buben
Čištění čerpadla
Kontrola přítokové hadice na vodu

Opatření a rady, 17

Základní bezpečnostní pokyny
Likvidace

Popis pračky, 18-19

Ovládací panel
Displej

Jak provést prací cyklus, 20

Programy a funkce, 21

Tabulka programů
Funkce praní

Prací prostředky a prádlo, 22

Dávkovač pracích prostředků
Příprava prádla
Každodenní rychlé cykly
Speciální programy
Systém automatického vyvážení náplně

Poruchy a způsob jejich odstranění, 23

Servisní služba, 24

Instalace

CZ

! Je důležité uschovat tento návod tak, abyste jej mohli kdykoli konzultovat. V případě prodeje, darování nebo přestěhování pračky se ujistěte, že zůstane uložen v blízkosti pračky, aby mohl posloužit novému majiteli při seznámení s její činností a s příslušnými upozorněními.

! Pozorně si přečtěte uvedené pokyny: obsahují důležité informace týkající se instalace, použití a bezpečnosti při práci.

Rozbalení a vyrovnaní do vodorovné polohy

Rozbalení

1. Rozbalte pračku.
2. Zkontrolujte, zda během přepravy nedošlo k jejímu poškození. V případě, že je poškozena, ji nezapojujte a obraťte se na prodejce.

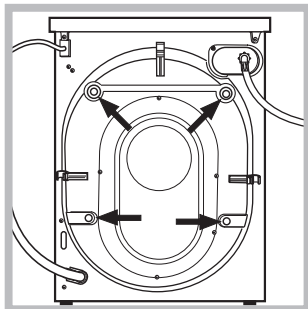

3. Odstraňte 4 šrouby chránící před poškozením během přepravy a gumovou podložku s příslušnou rozpěrkou, které se nacházejí v zadní části (viz obrázek).

4. Uzavřete otvory po šroubech plastovými krytkami z příslušenství.
5. Uschovejte všechny díly: v případě opětovné přepravy pračky je bude třeba namontovat zpět.

! Obaly nejsou hračky pro děti!

Vyrovnaní do vodorovné polohy

1. Pračku je třeba umístit na rovnou a pevnou podlahu, aniž by se opírala o stěnu, nábytek či něco jiného.

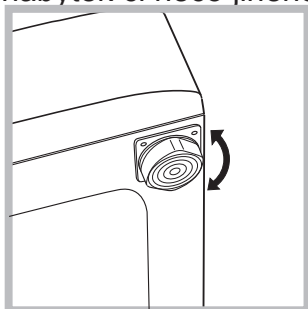

2. V případě, že podlaha není dokonale vodorovná, mohou být případné rozdíly vykompenzovány šroubováním předních nožek (viz obrázek); Úhel sklonu, naměřený na pracovní ploše, nesmí přesáhnout 2°.

Dokonalé vyrovnaní do vodorovné polohy zabezpečí stabilitu zařízení a zamezí vzniku vibrací a hluku během činnosti. V případě instalace na podlahovou krytinu nebo na koberec nastavte nožky tak, aby pod pračkou zůstal dostatečný volný prostor pro ventilaci.

Připojení k elektrické a k vodovodní síti

Připojení přítokové hadice vody

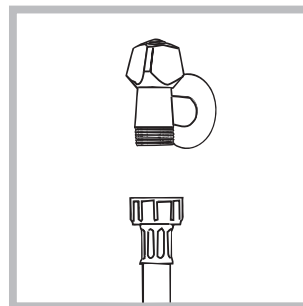

1. Připojte přívodní hadici jejím zašroubováním ke kohoutku studené vody s hrdlem se závitem 3/4" (viz obrázek). Před připojením hadice nechte vodu odtékat, dokud nebude čirá.

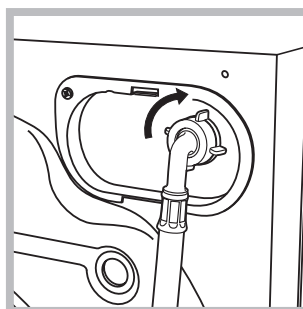

2. Připojte přítokovou hadici k pračce prostřednictvím příslušné přípojky na vodu, umístěné vpravo nahoře (viz obrázek).

3. Dbejte na to, aby hadice nebyla příliš ohnutá ani stlačená.

! Tlak v rozvodu vody se musí pohybovat v rozmezí hodnot uvedených v tabulce s technickými údaji (viz vedlejší strana).

! V případě, že délka přítokové hadice nebude dostatečná, obraťte se na specializovanou prodejnu nebo na autorizovaný technický personál.

! Nikdy nepoužívejte již použité hadice.

! Používejte hadice z příslušenství zařízení.

Připojení vypouštěcí hadice

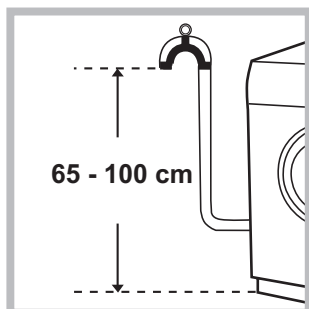

Připojte vypouštěcí hadici, aniž byste ji ohýbali, k odpadovému potrubí nebo k odpadu ve stěně, který se nachází od 65 do 100 cm nad zemí;

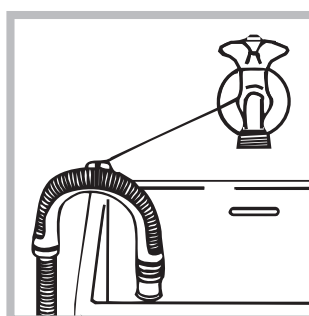

nebo ji uchyťte k okraji umývadla či vany a připevněte vodící držák z příslušenství ke kohoutu (viz obrázek). Volný konec vypouštěcí hadice nesmí zůstat ponořený do vody.

! Použití prodlužovacích hadic se nedoporučuje; je-li však nezbytné, prodlužovací hadice musí mít stejný průměr jako originální hadice a její délka nesmí přesáhnout 150 cm.

Připojení k elektrické síti

Před zasunutím zástrčky do zásuvky se ujistěte, že:

- Je zásuvka uzemněna a že vyhovuje normám;
- je zásuvka schopna snést maximální zátěž odpovídající jmenovitému příkonu zařízení, uvedenému v tabulce s technickými údaji (viz vedle);
- hodnota napájecího napětí odpovídá údajům uvedeným v tabulce s technickými údaji (viz vedle);
- je zásuvka kompatibilní se zástrčkou pračky. V opačném případě je třeba vyměnit zásuvku nebo zástrčku.

! Pračka nesmí být umístěna venku – pod širým nebem, a to ani v případě, že by se jednalo o místo chráněné před nepřízní počasí, protože je velmi nebezpečné vystavit ji působení deště a bouří.

! Po definitivní instalaci pračky musí zásuvka zůstat snadno přístupná.

! Nepoužívejte prodlužovací kabely a rozvodky.

! Kabel nesmí být ohnutý ani stlačený.



! Výměna kabelu musí být svěřena výhradně autorizovanému technickému personálu.

Upozornění! Výrobce neponese žádnou odpovědnost za následky nerespektování uvedených předpisů.

První prací cyklus

Po instalaci zařízení je třeba ještě předtím, než je použijete na praní prádla, provést jeden zkušební cyklus s pracím prostředkem a bez náplně prádla nastavením pracího programu „Samočištění“ (viz „Čištění pračky“).

Technické údaje

Model	EWE 81283
Rozměry	šířka 59,5 cm výška 85 cm hloubka 60 cm
Kapacita	od 1 do 8 kg
Napájení	Viz štítek s technickými údaji, aplikovaný na zařízení.
Připojení k rozvodu vody	maximální tlak 1 MPa (10 bar) minimální tlak 0.05 MPa (0.5 bar) kapacita bubnu 62 litrů
Rychlost odstředování	až do 1200 otáček za minutu
Kontrolní programy podle předpisů 1061/2010 a 1015/2010	program 14; Eco bavlnu 60°C. program 14; Eco bavlnu 40°C.
 	Toto zařízení odpovídá následujícím normám Evropské unie: - EMC 2014/30/EU (Elektromagnetická kompatibilita) - LVD 2014/35/EU (Nízké napětí) - 2012/19/EU - WEEE

Údržba a péče

CZ

Uzavření přívodu vody a vypnutí elektrického napájení

- Po každém praní uzavřete přívod vody. Tímto způsobem dochází k omezení opotřebení pračky a ke snížení nebezpečí úniku vody.
- Před zahájením čištění pračky a během operací údržby vytáhněte zástrčku napájecího kabelu z elektrické zásuvky.

Čištění pračky

- Vnější části a části z gumy se mohou čistit hadrem navlhčeným ve vlažné vodě a saponátu. Nepoužívejte rozpouštědla ani abrazivní látky.
- Pračka je vybavena programem „Samočištění“ vnitřních částí, který musí být proveden **bez jakéhokoli druhu náplně v bubnu**.

Prací prostředek (množství rovnající se 10% množství doporučeného pro částečně znečištěné prádlo) nebo specifické přídatné prostředky pro čištění pračky budou moci být použity jako pomocné prostředky v pracím programu. Doporučuje se provést samočisticí program každých 40 cyklů praní.

Pro aktivaci programu stiskněte současně tlačítka **A** a **B** na dobu 5 sekund (viz obrázek). Program bude zahájen automaticky a bude trvat přibližně 70 minut.

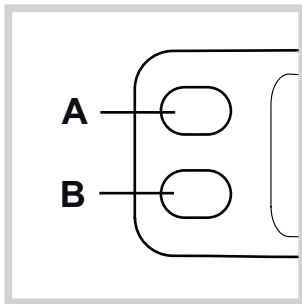

Čištění dávkovače pracích prostředků

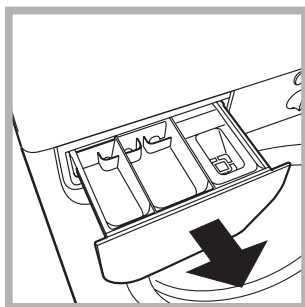

Vytáhněte dávkovač jeho nadzvednutím a vytažením směrem ven (viz obrázek). Umyjte jej pod proudem vody; tento druh vyčištění je třeba provádět pravidelně.

Péče o dvířka a buben

- Dvířka ponechte pokaždé pootevřená, aby se zabránilo tvorbě nepříjemných zápachů.

Čištění čerpadla

Součástí pračky je samočisticí čerpadlo, které nevyžaduje údržbu. Může se však stát, že se v jeho vstupní části, určené k jeho ochraně a nacházející se v jeho spodní části, zachytí drobné předměty (mince, knoflíky).

! Ujistěte se, že byl prací cyklus ukončen, a vytáhněte zástrčku ze zásuvky.

Přístup ke vstupní části čerpadla:

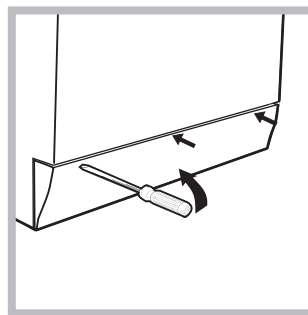

1. pomocí šroubováku odstraňte krycí panel nacházející se v přední části pračky (viz obrázek);

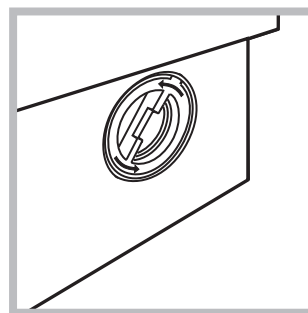

2. Odšroubujte víko jeho otáčením proti směru hodinových ručiček (viz obrázek): vytečení malého množství vody je zcela běžným jevem;

3. dokonale vyčistěte vnitřek;

4. zašroubujte zpět víko;

5. namontujte zpět panel, přičemž se před jeho prisunutím k zařízení ujistěte, že došlo ke správnému zachycení háčků do příslušných podélných otvorů.

Kontrola přítokové hadice na vodu

Stav přítokové hadice je třeba zkontrolovat alespoň jednou ročně. Jsou-li na ní viditelné praskliny nebo trhliny, je třeba ji vyměnit: silný tlak působící na hadici během pracího cyklu by mohl způsobit její náhlé roztržení.

! Nikdy nepoužívejte již použité hadice.

! Pračka byla navržena a vyrobena v souladu s platnými mezinárodními bezpečnostními předpisy. Tato upozornění jsou uváděna z bezpečnostních důvodů a je třeba si je pozorně přečíst.

Základní bezpečnostní pokyny

- Toto zařízení bylo navrženo výhradně pro použití v domácnosti.
- Toto zařízení mohou používat děti od 8 let a osoby se sníženými fyzickými, sensorickými nebo duševními schopnostmi nebo osoby s nedostatečnými zkušenostmi a znalostmi, když se nacházejí pod náležitým dohledem nebo když byly náležitě vyškoleny ohledně bezpečného použití zařízení a uvědomují si související nebezpečí. Děti si nesmí hrát se zařízením. Děti nesmí provádět operace údržby a čištění bez dohledu.
- Pračku mohou používat pouze dospělé osoby podle pokynů uvedených v tomto návodu.
- Nedotýkejte se zařízení bosí nebo v případě, že máte mokré ruce či nohy.
- Nevytahujte zástrčku ze zásuvky tahem za kabel, ale uchopením za zástrčku.
- Neotvírejte dávkovač pracích prostředků během činnosti zařízení.
- Nedotýkejte se odčerpávané vody, protože může mít velmi vysokou teplotu.
- Nepokoušejte se o násilné otevření dvířek: mohlo by dojít k poškození bezpečnostního uzávěru, který zabraňuje náhodnému otevření.
- Při výskytu poruchy se v žádném případě nepokoušejte o opravu vnitřních částí zařízení.
- Vždy mějte pod kontrolou děti a zabraňte tomu, aby se přibližovaly k zařízení během pracovního cyklu.
- Během pracovního cyklu mají dvířka tendenci ohřát se.
- V případě potřeby přemístujte pračku ve dvou nebo ve třech a věnujte celé operaci maximální pozornost. Nikdy se nepokoušejte zařízení přemísťovat sami, je totiž velmi těžké.
- Před zahájením vkládání prádla zkontrolujte, zda je bu-
ben prázdný.

Likvidace

- Likvidace obalových materiálů: při jejich odstranění postupujte v souladu s místními předpisy a dbejte na možnou recyklaci.
- Evropská směrnice 2012/19/EU - WEEE o odpadních elektrických a elektronických zařízeních stanovuje, že staré domácí elektrické spotřebiče nesmí být odkládány do běžného netříděného domovního odpadu. Staré spotřebiče musí být odevzdány do odděleného sběru, a to za účelem recyklace a optimálního využití materiálů, které obsahují, a z důvodu předcházení negativním dopadům na lidské zdraví a životní prostředí.

Symbol “přeškrtnuté popelnice” na výrobku vás upozorňuje na povinnost odevzdat zařízení po skončení jeho životnosti do odděleného sběru.

Spotřebitelé by měli kontaktovat příslušné místní úřady nebo svého prodejce ohledně informací týkajících se správné likvidace starého zařízení.

Popis pračky

Ovládací panel

CZ

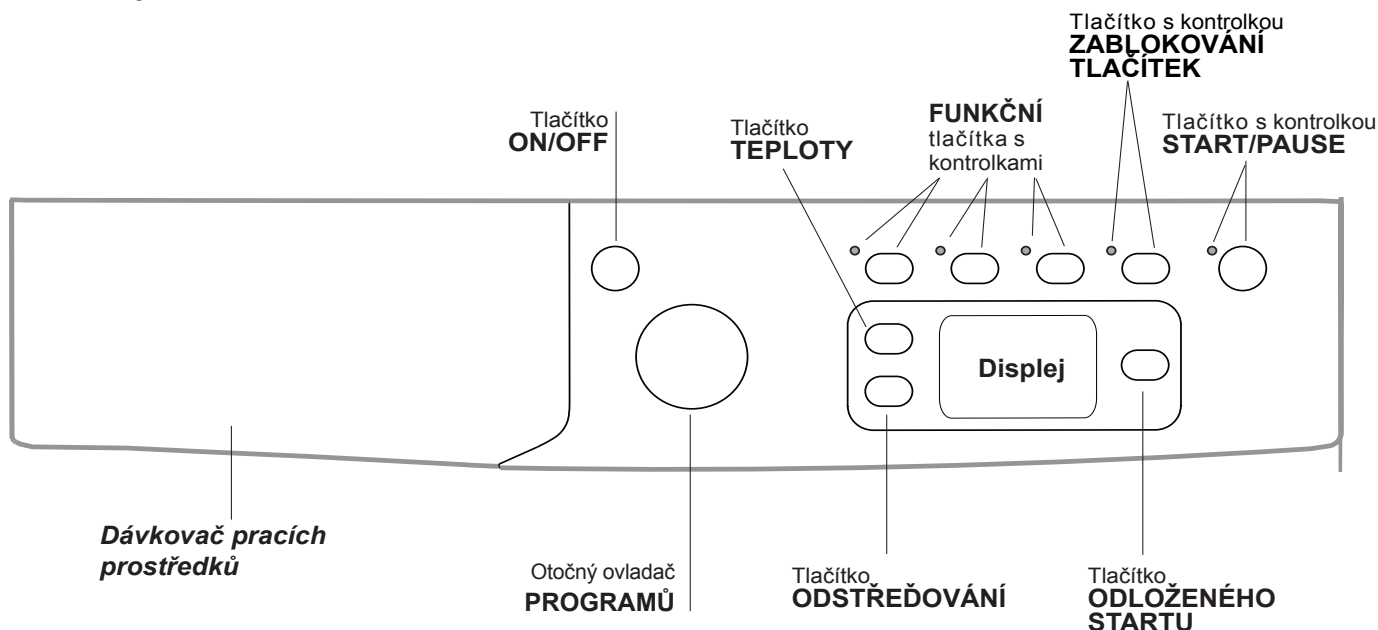

Dávkovač pracích prostředků: slouží k dávkování pracích prostředků a přídatných prostředků (viz „Prací prostředky a prádlo“).

Tlačítko **ON/OFF** ☺: zapnete nebo vypnete pračku krátkým stisknutím tlačítka. Kontrolka **START/PAUSE** pomalu blikající zeleným světlem poukazuje na to, že je stroj zapnutý. Za účelem vypnutí pračky během praní je třeba držet tlačítko stisknuté déle, přibližně 2 sek.; krátké nebo náhodné stisknutí neumožní vypnutí pračky. Vypnutí zařízení během praní způsobí zrušení probíhajícího pracovního programu.

Otočný ovladač **PROGRAMŮ**: slouží k nastavení požadovaného programu (viz „Tabulka pracích programů“).

FUNKČNÍ tlačítka s kontrolkami: slouží k volbě jednotlivých dostupných funkcí. Kontrolka zvolené funkce zůstane rozsvícena.

ZABLOKOVÁNÍ TLAČÍTEK ☹: Tato možnost zablokuje ovládací panel (s výjimkou tlačítka **ZAPNOUTI/VYPNOUTI**) a slouží k tomu, aby děti nemohly provádět změny v nastavení pračky během její činnosti a aby se zabránilo náhodné aktivaci. Aktivuje a ruší se stisknutím tlačítka na dobu nejméně 2 sekund.

Tlačítko **ODSTŘEĐOVÁNÍ** ☺: stiskněte za účelem snížení nebo úplného vyloučení odstřeďování - hodnota bude uvedena na displeji.

Tlačítko **TEPLoty** 🌡️: Stiskněte za účelem snížení nebo úplného vyloučení teploty; hodnota bude uvedena na displeji.

Tlačítko **ODLOŽENÉHO STARTU** ⌚: stiskněte za účelem nastavení odloženého startu zvoleného programu. Doba, o kterou bude start odložen, bude zobrazena na displeji.

Tlačítko s kontrolkou **START/PAUSE**: když zelená kontrolka začne pomalu blikat, stiskněte toto tlačítko pro zahájení praní. Po zahájení cyklu se kontrolka rozsvítí stálým světlem. Přejete-li si přerušit praní, opětovně stiskněte tlačítko; kontrolka bude blikat oranžovým světlem. Když symbol ☹ není rozsvícen, je možné otevřít dvířka (vyčkejte přibližně 3 minuty). Za účelem opětovného zahájení cyklu z místa, v němž byl přerušen, opětovně stiskněte tlačítko.

Pohotovostní režim

Za účelem shody s novými předpisy souvisejícími s energetickou úsporou je tato pračka vybavena systémem automatického vypnutí (přechodu do pohotovostního režimu – standby), který je aktivován po uplynutí přibližně 30 minut, když se pračka nepoužívá. Krátce stiskněte tlačítko **ON/OFF** a vyčkejte na obnovení činnosti zařízení.

Displej



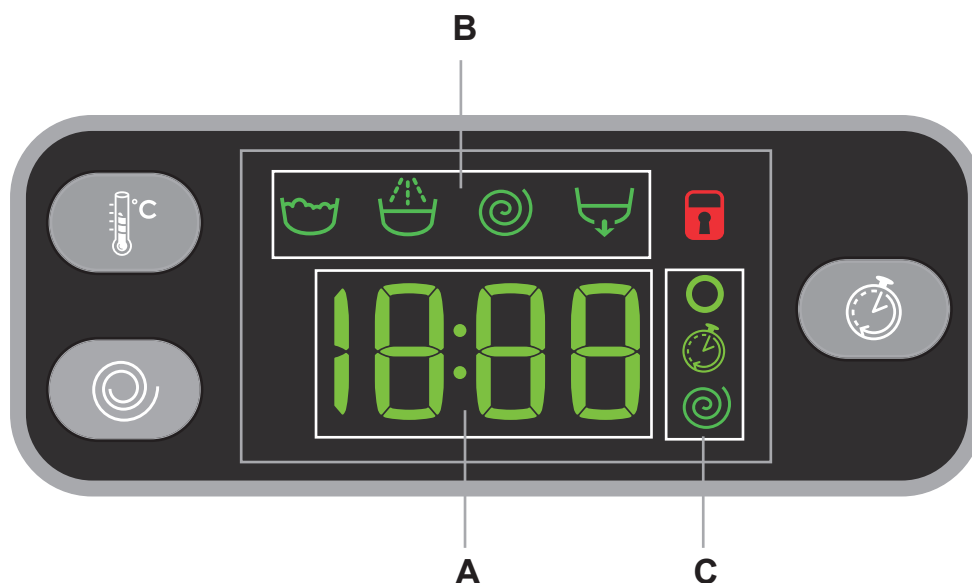

CZ









Displej slouží k naprogramování zařízení a poskytuje četné informace.

V části **A** je zobrazována doba trvání různých programů, které jsou k dispozici, a po zahájení cyklu i zbývající doby do jeho ukončení; v případě nastavení ODLOŽENÉHO STARTU bude zobrazována doba chybějící do zahájení zvoleného programu. Kromě toho budou při stisknutí příslušného tlačítka zobrazeny maximální hodnoty „odstředování“ a „teploty“, kterých stroj může dosáhnout v závislosti na nastaveném programu.

V části **B** jsou zobrazovány „fáze praní“, které jsou součástí zvoleného cyklu, a po zahájení programu také probíhající „fáze praní“:

-  Prání
-  Máchání
-  Odstředování
-  Odčerpání vody

V části **C** se nacházejí, v pořadí shora dolů, ikony týkající se „teploty“ , „Odloženého startu“  a „odstředování“ : Rozsvícený symbol  poukazuje na to, že na displeji je zobrazena hodnota nastavené „teploty“. Rozsvícený symbol  poukazuje na to, že byl nastaven „Odloženého startu“. Rozsvícený symbol  poukazuje na to, že na displeji je zobrazena hodnota nastaveného „odstředování“.

Symbol Zablokovaných dvířek





Rozsvícený symbol poukazuje na zajištění dvířek. Aby se předešlo poškození, před otevřením dvířek je třeba vyčkat na zhasnutí uvedeného symbolu (vyčkejte přibližně 3 minuty).



Za účelem otevření dvířek v průběhu pracovního cyklu stiskněte tlačítko START/PAUSE; když bude symbol ZABLOKOVANÝCH DVÍŘEK  zhasnutý, bude možné otevřít dvířka (vyčkejte přibližně 3 minuty).

Jak provést prací cyklus

CZ

- 1. ZAPNUTÍ ZAŘÍZENÍ.** Stiskněte tlačítko ; kontrolka START/PAUSE bude pomalu blikat zelenou barvou.
- 2. NAPLNĚ PRAČKU PRÁDLEM.** Otevřete dvířka. Naplňte pračku prádlem a dbejte přitom, aby nedošlo k překročení množství náplně, uvedeného v tabulce programů na následující straně.
- 3. DÁVKOVÁNÍ PRACÍHO PROSTŘEDKU.** Vytáhněte dávkovač pracích prostředků a naplňte prací prostředek do příslušných přihrádek způsobem vysvětleným v části „Prací prostředky a prádlo“.
- 4. ZAVŘETE DVÍŘKA.**
- 5. ZVOLTE PRACÍ PROGRAM.** Otočným ovladačem PROGRAMŮ nastavte požadovaný prací program; ke zvolenému programu je přiřazena teplota a rychlost odstředování, které se dají měnit. Na displeji bude zobrazena doba trvání cyklu.
- 6. PROVEĎTE UŽIVATELSKÁ NASTAVENÍ PRACÍHO CYKLU.** Použijte příslušná tlačítka:

  **Změňte teplotu a/nebo odstředování.** Zařízení automaticky zvolí teplotu a maximální rychlost odstředování přednastavené pro zvolený program; tyto hodnoty se nesmí zvyšovat. Stisknutím tlačítka  je možné postupně snížit teplotu až po praní ve studené vodě „OFF“. Stisknutím tlačítka  je možné postupně snížit rychlost odstředování až po jeho úplné vyloučení „OFF“. Další stisknutí tlačítek obnoví nastavení maximálních přednastavených hodnot.
! Výjimka: při volbě programu **7** bude možné zvýšit teplotu až na 90°C.
! Výjimka: při volbě programu **15** bude možné zvýšit teplotu až na 60°C.
! Výjimka: při volbě programu **16** bude možné zvýšit teplotu až na 60°C.

 **Nastavte odložený start.**
Pro nastavení odloženého startu zvoleného programu stiskněte příslušné tlačítko až do dosažení požadované doby odložení. Po zvolení této volitelné funkce se zobrazí symbol . Zrušení odloženého startu se provádí stisknutím tlačítka až do zobrazení nápisu OFF.



Změňte vlastnosti cyklu.

- Stiskněte tlačítka aktivace funkce; dojde k rozsvícení odpovídající kontrolky tlačítka.
- Opětovným stisknutím můžete zvolenou funkci zrušit; příslušná kontrolka zhasne.

! V případě, že zvolená funkce není kompatibilní s nastaveným pracím programem, příslušná kontrolka začne blikat a funkce nebude aktivována.

! V případě, že zvolená funkce není kompatibilní s jinou předem zvolenou funkcí, kontrolka první funkce bude blikat a bude aktivována pouze druhá, přičemž kontrolka zvolené funkce se rozsvítí stálým světlem.

! Funkce mohou změnit doporučenou náplň a/nebo dobu trvání cyklu.

- 7. SPUSŤTE PROGRAM.** Stiskněte tlačítko START/PAUSE. Příslušná kontrolka se rozsvítí stálým zeleným světlem a dojde k zablokování dvířek (rozsvícený symbol ZABLOKOVANÝCH DVÍŘEK ). Za účelem změny programu během probíhajícího cyklu přerušete činnost pračky stisknutím tlačítka START/PAUSE (kontrolka START/PAUSE bude pomalu blikat oranžovým světlem); zvolte požadovaný cyklus a opětovně stiskněte tlačítko START/PAUSE.
Za účelem otevření dvířek v průběhu pracího cyklu stiskněte tlačítko START/PAUSE; když bude symbol ZABLOKOVANÝCH DVÍŘEK  zhasnutý, bude možné otevřít dvířka (vyčkejte přibližně 3 minuty). Opětovným stisknutím tlačítka START/PAUSE znovu uveďte do činnosti prací program z bodu, ve kterém byl přerušen.

- 8. UKONČENÍ PROGRAMU.** Bude oznámeno zobrazením nápisu „END“ na displeji. Po zhasnutí symbolu ZABLOKOVANÝCH DVÍŘEK  bude možné otevřít dvířka (vyčkejte přibližně 3 minuty). Otevřete dvířka, vyložte prádlo a vypněte zařízení.

! Přejete-li si zrušit již zahájený cyklus, znovu dlouze stiskněte tlačítko . Cyklus bude přerušen a dojde k automatickému vypnutí zařízení.

Tabulka programů

Programy	Popis programu	Max. teplota (°C)	Max. rychlost (otáčky za minutu)	Prací prostředky			Max. náplň (kg)	Zbytková vlhkost %	Spotřeba energie kWh	Celkové množství vody lt	Cycle duration
				Předpraní	Praní	Aviváz					
EVERYDAY FAST											
1	Smíšené Barevné 59'	40°	1000	-	●	●	8	-	-	-	59'
2	Bavlna 59'	60°	1000	-	●	●	8	-	-	-	59'
3	Syntetika 59'	30°	1000	-	●	●	4.5	-	-	-	59'
4	Denně 45'	40°	1200	-	●	●	4	-	-	-	45'
5	Smíšené 30'	30°	800	-	●	●	4	70	0.18	42	30'
Special&Partial											
6	Sportovní oděv	40°	600	-	●	●	4	-	-	-	**
7	Bílé: silně znečištěné bílé a barevné prádlo z odolných tkanin.	60° (Max.90°)	1200	●+90°	●	●	8	-	-	-	**
8	Dětské Prádlo	40°	800	-	●	●	4	-	-	-	**
9	Máchání	-	1200	-	-	●	8	-	-	-	**
10	Odstředování + Odčerpání vody	-	1200	-	-	-	8	-	-	-	**
10	Samostatné odčerpání vody *	-	OFF	-	-	-	8	-	-	-	**
Dedicated											
11	Příkrývky: pro prádlo plněné husím peřím.	30°	1000	-	●	●	3.5	-	-	-	**
12	Vlna: pro vlnu, kašmír atd.	40°	800	-	●	●	2	-	-	-	**
13	Hedvábí/Záclony: pro prádlo z hedvábí, viskózy, spodní prádlo.	30°	0	-	●	●	2	-	-	-	**
14	Eco bavlnu 60°C (1): silně znečištěné bílé a barevné prádlo z odolných tkanin.	60°	1200	-	●	●	8	53	1.04	55.0	215'
14	Eco bavlnu 40°C (2): silně znečištěné bílé a barevné choulostivé prádlo.	40°	1200	-	●	●	8	53	1.03	92	220'
15	Bavlnu (3): silně znečištěné bílé a barevné choulostivé prádlo.	40° (Max.60°)	1200	-	●	●	8	53	1.03	92	220'
16	Syntetika (4): Málo znečištěné barevné prádlo z odolných tkanin.	40° (Max.60°)	1000	-	●	●	4.5	46	0.71	55	125'

* V případě volby programu 10 a vyloučení odstředování zařízení provede pouze odčerpání vody.

** Je možné kontrolovat dobu trvání pracích programů na displeji.

Doba trvání cyklu uvedená na displeji nebo v návodu představuje odhad vypočítaný na základě standardních podmínek. Skutečná doba se může měnit v závislosti na četných faktorech, jako je např. teplota a tlak vody na vstupu, teplota prostředí, množství pracího prostředku, množství a druh náplně, vyvážení náplně a zvolené volitelné funkce.

1) **Kontrolní program podle předpisů 1061/2010: nastavte program 14 s teplotou 60°C.**

Tento cyklus je vhodný pro praní běžně znečištěné bavlny a jedná se o neúčinnější cyklus z hlediska kombinované spotřeby energie a vody určený pro prádlo, které lze prát při teplotě do 60 °C. Skutečná teplota praní se může lišit od uvedené.

2) **Kontrolní program podle předpisů 1061/2010: nastavte program 14 s teplotou 40°C.**

Tento cyklus je vhodný pro praní běžně znečištěné bavlny a jedná se o neúčinnější cyklus z hlediska kombinované spotřeby energie a vody určený pro prádlo, které lze prát při teplotě do 40°C. Skutečná teplota praní se může lišit od uvedené.

Pro všechny Kontrolní ústavy:

3) **Dlouhý program na praní bavlny: nastavte program 15 s teplotou 40°C.**

4) **Dlouhý program pro syntetiku: nastavte program 16 s teplotou 40°C.**

Funkce praní

- V případě, že zvolená funkce není kompatibilní s nastaveným pracím programem, příslušná kontrolka začne blikat a funkce nebude aktivována.

- V případě, že zvolená funkce není kompatibilní s jinou předem zvolenou funkcí, kontrolka první funkce bude blikat a bude aktivována pouze druhá, přičemž kontrolka zvolené funkce se rozsvítí stálým světlem.

Extra Wash ✨

Pro velmi znečištěné prádlo aktivujte možnost Extra Wash ✨ v případech, kdy je kompatibilní. Po stisknutí tlačítka této možnosti cyklus automaticky přizpůsobí všechny parametry praní a přejde na delší cyklus. Tato možnost ponechá nezměněnou teplotu, zatímco odstředování bude automaticky nastaveno na maximální úroveň. Uživatel může vždy změnit nastavení odstředování na požadovanou hodnotu.



Extra máchání

Volbou této volitelné funkce se zvýší účinnost máchání a zajistí se maximální stupeň odstranění pracího prostředku. Je užitečná zejména pro mimořádně citlivé pokožky.

Energy Savér

Možnost Energy Savér vám umožňuje prát bavlněné a syntetické prádlo s ušetřením energie, tedy s pomocí životního prostředí. Úspora vzniká tím, že se praní provádí zastudena, ale intenzivnějším mechanickým působením a optimalizovaným použitím vody je i navzdory nízké teplotě dosaženo požadovaného výsledku. Tato možnost je vhodná pro praní mírně znečištěného prádla. Doporučuje se použití tekutého pracího prostředku.

Prací prostředky a prádlo

CZ

Dávkač pracích prostředků

Dobrý výsledek praní závisí také na správném dávkování pracího prostředku: použití jeho nadměrného množství snižuje efektivitu praní a napomáhá tvorbě vodního kamene na vnitřních částech pračky a zvyšuje znečištění životního prostředí.

! Nepoužívejte prací prostředky určené pro ruční praní, protože způsobují tvorbu nadměrného množství pěny.

! Pro předpírku a praní při teplotě vyšší než 60 °C použijte práškové prací prostředky pro bílé bavlněné prádlo.

! Dodržujte pokyny uvedené na obalu pracího prostředku.

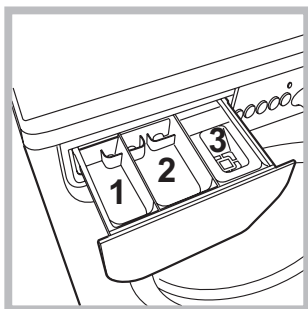

Při vytahování dávkače pracích prostředků a při jeho plnění pracími nebo přídatnými prostředky postupujte následovně.

příhrádka 1: Prací prostředek (práškový) pro předpírku

příhrádka 2: Prací prostředek (v prášku nebo tekutý)
Tekutý prací prostředek se nalévá teprve těsně před zahájením pracího cyklu.

příhrádka 3: Přídatné prostředky (aviváž atd.)

Aviváž nesmí vytékat z mřížky.

Poznámka: V případě použití „pracích tablet“ se doporučuje vždy dodržovat pokyny výrobce.

Příprava prádla

- Roztříděte prádlo podle:
 - druhu tkaniny / symbolu na visačce.
 - barvy: oddělte barevné prádlo od bílého.
- Vyprázdněte kapsy a zkontrolujte knoflíky.
- Nepřekračujte hodnoty povolené náplně, uvedené v „*Tabulka programů*“, vztahující se na hmotnost suchého prádla.

Kolik váží prádlo?

- 1 prostěradlo 400-500 g
 - 1 povlak na polštář 150-200 g
 - 1 ubrus 400-500 g
 - 1 župan 900-1.200 g
 - 1 ručník 150-250 g
- Speciální programy

Každodenní rychlé cykly

Kompletní sada rychlých programů pro praní nejběžnějších tkanin i při plné náplni a pro odstranění nejběžnějšího každodenního znečištění v průběhu méně než 1 hodiny.

Směšené Barevné 59': pro společné praní směšeného a barevného prádla.

Bavlna 59': cyklus navržený pro praní bavlněného, převážně bílého prádla. Lze jej používat i s pracím práškem.

Syntetika 59': specifický cyklus pro praní oblečení ze syntetických tkanin. U odolnějších nečistot lze zvýšit teplotu až do 60° a použít také prací prášek.

Denně 45': krátký cyklus pro praní choulostivého bavlněného prádla.

Směšené 30': krátký cyklus pro společné praní bílého i barevného bavlněného i syntetického prádla.

Speciální programy

Sportovní oděv: cyklus vhodný pro společné praní sportovního prádla, včetně ručníku z tělocvičny, s ohledem na vlákna (vycházejte z pokynů uvedených na visačkách na oblečení).

Dětské Prádlo: cyklus, který byl navržen pro typické znečištění dětského oblečení i pro účinné odstranění případných stop zbývajícího pracího prostředku.

Příkrývky: při praní prádla plněného husím peřím, jako jsou například samostatné peřiny (nepřesahující hmotnost 3,5 kg), polštáře, větrovky, používejte příslušný program **11**. Doporučujeme vkládat peřiny do bubnu tak, že se jejich oba okraje složí směrem dovnitř (viz obrázky), a nepřekročit přitom ¼ celkového objemu samotného bubnu. Za účelem optimálního praní se doporučuje použít tekutý prací prostředek a dávkovat jej prostřednictvím dávkače pracích prostředků.

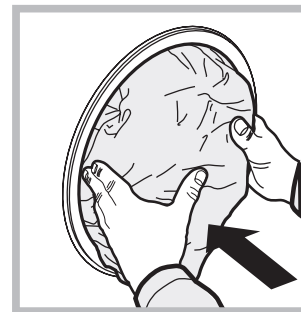

Vlna: S programem **12** je možné prát v pračce všechny druhy vlněného prádla, také ty, které jsou označeny visačkou „prát pouze v ruce“ . Pro dosažení optimálních výsledků používejte specifický prací prostředek a nepřekračujte 2 kg prádla.

Hedvábí: použijte příslušný program **13** pro praní všeho prádla z hedvábí. Doporučujeme použití pracího prostředku pro choulostivé prádlo.

Záclony: přehnout je a uložit dovnitř povlaku na polštář anebo do sáčku ze síťoviny. Použijte program **13**.

System automatického vyvážení náplně

Před každým odstředováním bubnu provede otáčení rychlostí lehce převyšující rychlost praní, aby se odstranily vibrace a aby se náplň rovnoměrně rozložila. V případě, že po několika násobných pokusech o vyvážení prádlo ještě nebude správně vyváženo, zařízení provede odstředování nižší rychlostí, než je přednastavená rychlost. Za přítomnosti nadměrného nevyvážení pračka provede namísto odstředování vyvážení. Za účelem dosažení rovnoměrnějšího rozložení náplně a jejího správného vyvážení se doporučuje míchat velké a malé kusy prádla.

Může se stát, že pračka nebude fungovat. Dříve, než zatelefonujete na Servisní službu (viz „*Servisní služba*“), zkontrolujte, zda se nejedná o problém, který lze snadno vyřešit s pomocí následujícího seznamu.

Poruchy:

Pračku nelze zapnout.

Možné příčiny / Způsob jejich odstranění:

- Zástrčka není zasunuta v zásuvce nebo není zasunuta natolik, aby došlo ke spojení kontaktů.
- V celém domě je vypnutý proud.

Nedochází k zahájení pracího cyklu.

- Nejsou řádně zavřená dvířka.
- Nebylo stisknuto tlačítko ON/OFF.
- Nebylo stisknuto tlačítko START/PAUSE.
- Nebyl otevřen kohout přívodu vody.
- Byl nastaven odložený start (viz „*Jak provést prací cyklus*“).

Pračka nenapouští vodu (Na displeji se zobrazí blikající nápis „H2O“).

- Přívodní hadice není připojena k vodovodnímu kohoutu.
- Hadice je příliš ohnutá.
- Nebyl otevřen kohout přívodu vody.
- V celém domě je uzavřený přívod vody.
- V rozvodu vody není dostatečný tlak.
- Nebylo stisknuto tlačítko START/PAUSE.

Dochází k nepřetržitému napouštění a odčerpávání vody.

- Vypouštěcí hadice se nachází mimo určené rozmezí od 65 do 100 cm nad zemí (viz „*Instalace*“).
- Koncová část vypouštěcí hadice je ponořena ve vodě (viz „*Instalace*“).
- Odpad ve stěně není vybaven odvodušňovacím otvorem.

Když ani po uvedených kontrolách nedojde k odstranění problému, uzavřete přívod vody, vypněte pračku a přivolejte Servisní službu. V případě, že se byt nachází na jednom z nejvyšších poschodí, je možné, že dochází k sifonovému efektu, jehož následkem pračka nepřetržitě napouští a odčerpává vodu. Pro odstranění uvedeného efektu jsou v prodeji běžně dostupné speciální protisifonové ventily.

Nedochází k vyčerpání vody nebo k odstředování.

- Odčerpání vody netvoří součást nastaveného programu: u některých programů je třeba jej aktivovat manuálně (viz „*Programy a funkce*“).
- Vypouštěcí hadice je ohnutá (viz „*Instalace*“).
- Odpadové potrubí je ucpáno.

Během odstředování je možné pozorovat silné vibrace pračky.

- Během instalace nebyl buben odjištěn předepsaným způsobem (viz „*Instalace*“).
- Pračka není dokonale vyrovnaná do vodorovné polohy (viz „*Instalace*“).
- Pračka je stlačena mezi nábytkem a stěnou (viz „*Instalace*“).

Dochází k úniku vody z pračky.

- Přítoková hadice není správně zašroubována (viz „*Instalace*“).
- Dávkovač pracích prostředků je ucpán (způsob jeho vyčištění je uveden v části „*Údržba a péče*“).
- Vypouštěcí hadice není upevněna předepsaným způsobem (viz „*Instalace*“).

Kontrolky „volitelné funkce“ a kontrolka „start/pause“ blikají a na displeji je zobrazen kód poruchy (např.: F-01, F-..).

- Vypněte zařízení a vytáhněte zástrčku ze zásuvky, vyčkejte přibližně 1 minutu a opětovně jej zapněte. Když porucha přetrvává, obraťte se na Servisní službu.

Dochází k tvorbě nadměrného množství pěny.

- Použitý prací prostředek není vhodný pro použití v automatické pračce (musí obsahovat označení „pro praní v pračce“, „pro ruční praní nebo pro praní v pračce“ nebo podobné označení).
- Bylo použito jeho nadměrné množství.

Servisní služba

CZ

Před přivoláním Servisní služby:

- Zkontrolujte, zda nejste schopni poruchu odstranit sami (viz „Poruchy a způsob jejich odstranění“);
- Opětovně uveďte do chodu prací program, abyste ověřili, zda byla porucha odstraněna;
- V opačném případě se obraťte na Centrum servisní služby na telefonním čísle uvedeném na záručním listu.

! Nikdy se neobracejte s žádostí o pomoc na techniky, kteří nejsou k výkonu této činnosti oprávněni.

Při hlášení poruchy uveďte:

- druh poruchy;
- model zařízení (Mod.);
- výrobní číslo (S/N).

Tyto informace jsou uvedeny na štítku aplikovaném na zadní částí pračky a v její přední části, dostupné po otevření dvířek.

NAŘÍZENÍ KOMISE V PŘENESENÉ PRAVOMOCI (EU) č. 1061/2010	
Značka	INDESIT
Model	EWE 81283 W EU/1
Jmenovitá kapacita bavlněné látky v kg	8
Třída energetické účinnosti na stupnici A+++ (nejnižší spotřeba) až G (vysoká spotřeba)	A+++
Roční spotřeba energie v kWh ¹⁾	193
Spotřeba energie standardního programu pro bavlnu pro praní při 60 °C s celou náplní v kWh ²⁾	1.044
Spotřeba energie standardního programu pro bavlnu pro praní při 60 °C s poloviční náplní v kWh ²⁾	0.715
Spotřeba energie standardního programu pro bavlnu pro praní při 40 °C s poloviční náplní v kWh ²⁾	0.644
Vážená spotřeba energie ve vypnutém stavu ve W	0.5
Vážená spotřeba energie v režimu ponechání v zapnutém stavu ve W	8
Roční spotřeba vody v litrech ³⁾	11594
Třída účinnosti sušení odstřeďováním na stupnici od G (nejmenší účinnost) do A (nejvyšší účinnost)	B
Maximální otáčky při odstřeďování ⁴⁾	1200
Zbytkový obsah vlhkosti v % ⁵⁾	53.0%
Trvání „standardního programu pro bavlnu pro praní při 60 °C“ s celou náplní v minutách.	215
Trvání „standardního programu pro bavlnu pro praní při 60 °C“ s poloviční náplní v minutách.	155
Trvání „standardního programu pro bavlnu pro praní při 40 °C“ s poloviční náplní v minutách.	145
Trvání režimu ponechání v zapnutém stavu v minutách	30
Emise hluku v dB(A) re 1 pW během praní ⁶⁾	50
Emise hluku v dB(A) re 1 pW během odstřeďování ⁶⁾	78
Vestavný spotřebič	

¹⁾ "Standardní program pro bavlnu pro praní při 60 °C" s celou náplní a poloviční náplní a standardní program pro bavlnu pro praní při 40 °C s poloviční náplní jsou standardní prací programy, na které se vztahují informace uvedené na energetickém štítku a v informačním listu. Tyto programy jsou vhodné pro praní běžně znečištěného bavlněného prádla a jedná se o neúčinnější programy z hlediska kombinované spotřeby energie a vody.

²⁾ Na základě 220 standardních pracích cyklů s programy pro bavlnu pro praní při 60 °C a 40 °C s celou a poloviční náplní a spotřeba v režimech s nízkou spotřebou energie. Skutečná spotřeba energie bude záviset na tom, jak je spotřebič používán.

³⁾ Na základě 220 standardních pracích cyklů s programy pro bavlnu pro praní při 60 °C a 40 °C s celou a poloviční náplní. Skutečná spotřeba vody bude záviset na tom, jak je spotřebič používán.

⁴⁾ U standardního programu pro bavlnu pro praní při 60 °C s celou náplní nebo u standardního programu pro bavlnu pro praní při 40 °C s poloviční náplní podle toho, která hodnota je menší.

⁵⁾ U standardního programu pro bavlnu pro praní při 60 °C s celou náplní nebo u standardního programu pro bavlnu pro praní při 40 °C s poloviční náplní podle toho, která hodnota je větší.

⁶⁾ Během fáze praní a odstřeďování u standardního programu pro bavlnu pro praní při 60 °C s celou náplní.

SK

Slovensky

EWE 81283

Obsah

Inštalácia, 26-27

Rozbalenie a vyrovnanie do vodorovnej polohy
Pripojenie k elektrickej a k vodovodnej sieti
Prvý prací cyklus
Technické údaje

Údržba a starostlivosť, 28

Uzavretie prívodu vody a vypnutie elektrického napájania
Čistenie práčky
Čistenie dávkovača pracích prostriedkov
Starostlivosť o dvierka a bubon
Čistenie čerpadla
Skontrolujte prítokovú hadicu vodu

Opatrenia a rady, 29

Základné bezpečnostné pokyny
Likvidácia

Popis práčky, 30-31

Ovládací panel
Displej

Ako vykonať prací cyklus, 32

Programy a funkcie, 33

Tabuľka pracích programov
Funkcie prania

Pracie prostriedky a prádlo, 34

Dávkovač pracích prostriedkov
Príprava prádla
Každodenné rýchle cykly
Špeciálne programy
Systém automatického vyváženia náplne

Poruchy a spôsob ich odstránenia, 35

Servisná služba, 36

Inštalácia

SK

! Je veľmi dôležité uschovať tento návod kvôli prípadnému ďalšiemu použitiu. V prípade predaja, darovania alebo presťahovania práčky sa uistite, že zostane uložený v jej blízkosti, aby mohol poslúžiť novému majiteľovi pri oboznámení sa s činnosťou a s príslušnými upozoreniami.

! Pozorne si prečítajte uvedené pokyny: obsahujú dôležité informácie, týkajúce sa inštalácie, použitia a bezpečnosti pri práci.

Rozbalenie a vyrovnanie do vodorovnej polohy

Rozbalenie

1. Rozbaľte práčku.
2. Skontrolujte, či počas prepravy nedošlo k jej poškodeniu. V prípade, že je poškodená, nezapájajte ju a obráťte sa na predajcu.

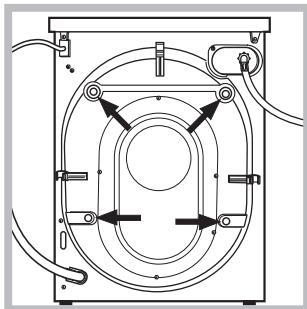

3. Odstráňte 4 skrutky slúžiace na ochranu počas prepravy a gumovú podložku s príslušným dištančným členom, ktoré sa nachádzajú v zadnej časti (vid' obrázok).

4. Uzatvorte otvory po skrutkách plastovými krytkami z príslušenstva.
 5. Uschovajte všetky diely: v prípade opätovnej prepravy práčky ich bude potrebné opätovne namontovať.
- ! Obaly nie sú hračky pre deti!

Vyrovnanie do vodorovnej polohy

1. Práčku je potrebné umiestniť na rovnú a pevnú podlahu tak, aby nebola opretá o stenu, nábytok alebo o niečo iné.

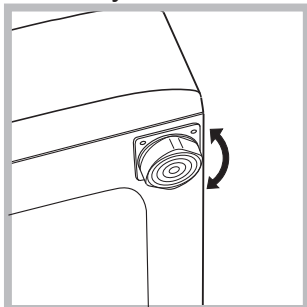

2. V prípade, že podlaha nie je dokonale vodorovná, môžu byť prípadné rozdiely vykompenzované skrútním predných nožičiek (vid' obrázok); Uhol sklonu, nameraný na pracovnej ploche, nesmie presiahnuť 2°.

Dokonalé vyrovnanie do vodorovnej polohy zabezpečí stabilitu zariadenia a zamedzí vzniku vibrácií a hluku počas činnosti. V prípade inštalácie na podlahovú krytinu alebo na koberec, nastavte nožičky tak, aby pod práčkou zostal dostatočný voľný priestor na ventiláciu.

Prípojenie k elektrickej a k vodovodnej sieti

Prípojenie prítokovej hadice vody

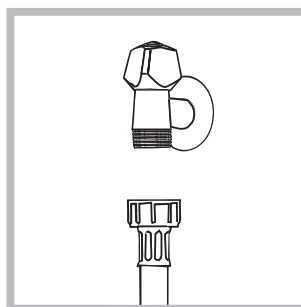

1. Prípojte prívodnú hadicu jej zaskrutkovaním ku kohútiku so studenou vodou s hrdlom so závitom 3/4" (vid' obrázok). Pred pripojením hadice nechajte vodu odtiecť, až kým nebude číra.

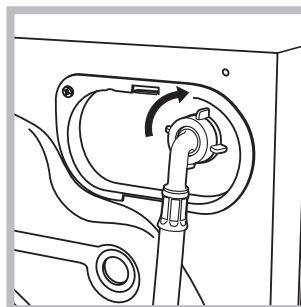

2. Prípojte prítokovú hadicu k pračke, jej zaskrutkovaním k príslušnej prípojke na vodu, umiestnenej vpravo hore (vid' obrázok).

3. Zabezpečte, aby hadica nebola príliš ohnutá alebo stlačená.

! Tlak v rozvode vody sa musí pohybovať v rozmedzí hodnôt uvedených v tabuľke s technickými údajmi (vid' vedľajšia strana).

! V prípade, že dĺžka prítokovej hadice nebude dostatočná, obráťte sa na špecializovanú predajňu alebo na autorizovaný technický personál.

! Nikdy nepoužívajte už použité hadice.

! Používajte hadice z príslušenstva zariadenia.

Pripojenie vypúšťacej hadice

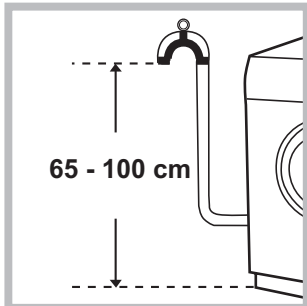

Pripojte vypúšťaciu hadicu, bez toho aby ste ju ohli, k odpadovému potrubiu alebo k odpadu v stene, ktorý sa nachádza od 65 do 100 cm nad zemou;

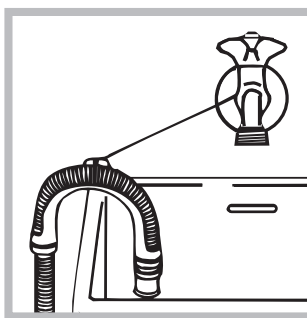

alebo ju uchýťte k okraju umývadla či vane, a pripevnite vodiaci držiak z príslušenstva ku kohútu (vid' obrázok). Voľný koniec vypúšťacej hadice nesmie zostať ponořený do vody.

! Použitie predlžovacích hadíc sa neodporúča; ak je však nevyhnutné, predlžovacia hadica musí mať rovnaký priemer ako originálna hadica a jej dĺžka nesmie presiahnuť 150 cm.

Pripojenie k elektrickej sieti

Pred zasunutím zástrčky do zásuvky sa uistite, že:

- zásuvka je uzemnená a že vyhovuje normám;
- zásuvka je schopná uniesť maximálnu záťaž odpovedajúcu menovitému príkonu zariadenia, uvedenému v tabuľke s technickými údajmi (vid' vedľa);
- hodnota napájacieho napätia odpovedá údajom uvedeným v tabuľke s technickými údajmi (vid' vedľa);
- zásuvka je kompatibilná so zástrčkou práčky. V opačnom prípade je potrebné vymeniť zásuvku alebo zástrčku.

! Práčka nesmie byť umiestnená vonku – pod holým nebom, a to ani v prípade, keby sa jednalo o miesto chránené pred nepriazňou počasia, pretože je veľmi nebezpečné vystaviť ju dažďu a búrkam.



! Po ukončení inštalácie musí zásuvka zostať ľahko prístupná.

- ! Nepoužívajte predlžovacie káble a rozvodky.
- ! Kábel nesmie byť ohnutý alebo pritlačený.
- ! Výmena kábla musí byť zverená výhradne autorizovanému technickému personálu.

Upozornenie! Výrobca neponesie žiadnu zodpovednosť za následky spôsobené nerešpektovaním týchto pokynov.

Prvý prací cyklus

Po inštalácii zariadenia je potrebné ešte pred jeho použitím vykonať jeden skúšobný cyklus s pracím prostriedkom a bez náplne prádla, nastavením pracieho programu „Samočistenie“ (vid' „Čistenie práčky“).

Technické údaje	
Model	EWE 81283
Rozmery	šírka 59,5 cm výška 85 cm hĺbka 60 cm
Kapacita	od 1 do 8 kg
Elektrické zapojení	Víř štítok s technickými údajmi, aplikovaný na zariadení.
Pripojenie k rozvodu vody	maximálny tlak 1 MPa (10 bar) maximálny tlak 0,05 MPa (0.5 bar) kapacita bubna 62 litrov
Rýchlosť odstrd`ovania	až do 1200 otáèok za minútu
Kontrolné programy podľa predpisy 1061/2010 a 1015/2010.	Program 14: Eco bavlnu 60°C. Program 14: Eco bavlnu 40°C.
 	Toto zariadenie je v zhode s nasledujúcimi smernicami Európskej únie: - EMC 2014/30/EU (Elektromagnetická kompatibility) - LVD 2014/35/EU (Nízke napätie) - 2012/19/EU - WEEE

Údržba a starostlivosť

SK

Uzavretie prívodu vody a vypnutie elektrického napájania

- Po každom praní uzatvorte prívod vody. Týmto spôsobom sa znižuje opotrebenie rozvodu vody zariadenia a znižuje sa nebezpečenstvo úniku vody.
- Pred zahájením čistenia práčky a počas údržby je potrebné vytiahnuť zástrčku prívodného kábla zo zásuvky.

Čistenie práčky

- Vonkajšie časti a časti z gummy môžu byť čistené utierkou navlhčenou vo vlažnej vode a saponáte. Nepoužívajte rozpúšťadlá alebo abrazívne prostriedky.
- Práčka je vybavená programom „Samočistenie“ pre vyčistenie vnútorných častí, ktorý musí byť vykonaný **bez akéhokoľvek druhu náplne v bubne**.

Prací prostriedok (množstvo rovnajúce sa 10% množstva odporúčaného pre čiastočne znečistené prádlo) alebo špecifické prídavné prostriedky pre čistenie práčky budú môcť byť použité ako pomocné prostriedky v pracovnom programe. Odporúča sa vykonať samočistiaci program každých 40 cyklov prania. Pre aktiváciu programu stlačte súčasne tlačidlá **A** a **B** na dobu 5 sekúnd (vid' obrázok). Program bude zahájený automaticky a bude trvať približne 70 minút.

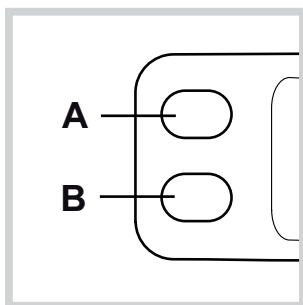

Čistenie dávkovača pracích prostriedkov

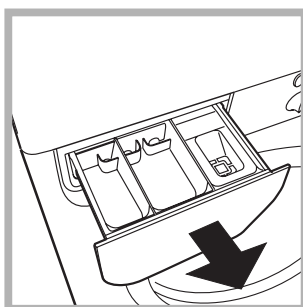

Vytiahnite dávkovač jeho nadvihnutím a vytiahnutím smerom von (vid' obrázok). Dávkovač umyte pod prúdom vody; toto čistenie je potrebné vykonávať pravidelne.

Starostlivosť o dvierka a bubon

- Dvierka ponechajte zakaždým pootvorené, aby sa zabránilo tvorbe nepríjemných zápachov.

Čistenie čerpadla

Súčasťou práčky je samočistiace čerpadlo, ktoré nevyžaduje údržbu. Môže sa však stať, že sa v jeho vstupnej ochrannej časti, nachádzajúcej sa na spodku, zachytia drobné predmety (mince, gombíky).

! Uistite sa, že prací cyklus bol ukončený a vytiahnite zástrčku zo zásuvky.

Prístup k vstupnej časti čerpadla:

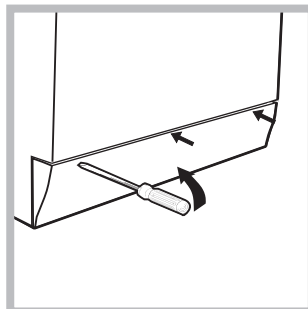

1. pomocou skrutkovača odstráňte krycí panel, nachádzajúci sa v prednej časti práčky (vid' obrázok);

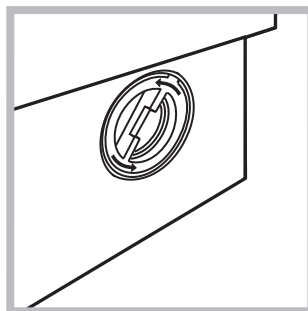

2. odskrutkujte veko otáčaním proti smeru hodinových ručičiek (vid' obrázok): vytečenie malého množstva vody je úplne bežným javom;

3. dokonale vyčistite vnútro;
4. nasadte naspäť veko;
5. namontujte naspäť krycí panel, pričom sa pred jeho prisunutím k práčke uistite, že došlo k správnejmu zachyteniu háčikov do príslušných otvorov.

Skontrolujte prítokovú hadicu vodu

Stav prítokovej hadice je potrebné skontrolovať aspoň raz ročne. Ak sú na nej viditeľné praskliny alebo trhliny, je potrebné ju vymeniť: silný tlak v hadici počas pracovného cyklu by mohol spôsobiť jej náhle roztrhnutie.

! Nikdy nepoužívajte už použité hadice.

! Práčka bola navrhnutá a vyrobená v súlade s platnými medzinárodnými bezpečnostnými predpismi. Tieto upozornenia sú uvádzané z bezpečnostných dôvodov a je potrebné si ich pozorne prečítať.

Základné bezpečnostné pokyny

- Toto zariadenie bolo navrhnuté výhradne na použitie ako spotrebič.
- Toto zariadenie smú používať deti od 8 rokov, osoby náležite vyškolené ohľadne bezpečného použitia zariadenia, ktoré si uvedomujú súvisiace nebezpečenstvo a v prípade dozoru aj osoby so zníženými fyzickými, sensorickými alebo duševnými schopnosťami alebo osoby s nedostatočnými skúsenosťami a znalosťami. Deti sa so zariadením nesmú hrať. Operácie údržby a čistenia nesmú vykonávať deti bez dohľadu.
- Práčku môžu používať len dospelé osoby, podľa pokynov uvedených v tomto návode.
- Nedotýkajte sa zariadenia bosí, alebo v prípade, keď máte mokré ruky alebo nohy.
- Nevyťahujte zástrčku zo zásuvky ťahaním za kábel, ale uchopením za zástrčku.
- Neotvárajte dávkovač pracích prostriedkov počas činnosti zariadenia.
- Nedotýkajte sa odčerpávanej vody, pretože môže mať veľmi vysokú teplotu.
- V žiadnom prípade sa nepokúšajte o násilné otvorenie dvierok: mohlo by dôjsť k poškodeniu bezpečnostného uzáveru, ktorý zabraňuje náhodnému otvoreniu.
- Pri výskyte poruchy sa v žiadnom prípade nepokúšajte o opravu vnútorných častí zariadenia.
- Vždy majte pod kontrolou deti a zabráňte tomu, aby sa približovali k zariadeniu počas pracieho cyklu.
- Počas pracieho cyklu majú dvierka tendenciu zohrievať sa.
- Ak je potrebné ju presunúť, je dobré poveriť dve alebo tri osoby a vykonať to s maximálnou pozornosťou. Nikdy sa nepokúšajte zariadenie premiestňovať sami, pretože je veľmi ťažké.
- Pred zahájením vkladania prádla skontrolujte, či je bubon prázdny.

Likvidácia

- Likvidácia obalových materiálov: pri ich odstránení postupujte v súlade s miestnymi predpismi a dbajte na možnú recykláciu.
- Európska smernica 2012/19/EU - WEEE o odpadových elektrických a elektronických zariadeniach stanovuje, že staré domáce elektrické spotrebiče nesmú byť odkladané do bežného netriedeného domového odpadu. Staré spotrebiče musia byť odovzdané do oddeleného zberu a to za účelom recyklácie a optimálneho využitia materiálov, ktoré obsahujú, z dôvodu prevencie negatívneho dopadu na ľudské zdravie a životné prostredie.

Symbol “prečiarknutej popolnice” na výrobku Vás upozorňuje na povinnosť odovzdať zariadenie po skončení jeho životnosti do oddeleného zberu.

Spotrebitelia majú povinnosť kontaktovať ich lokálny úrad alebo maloobchod kvôli informáciám týkajúcich sa správneho odovzdaniu a likvidácie ich starých spotrebičov.

Popis práčky

SK

Ovládací panel

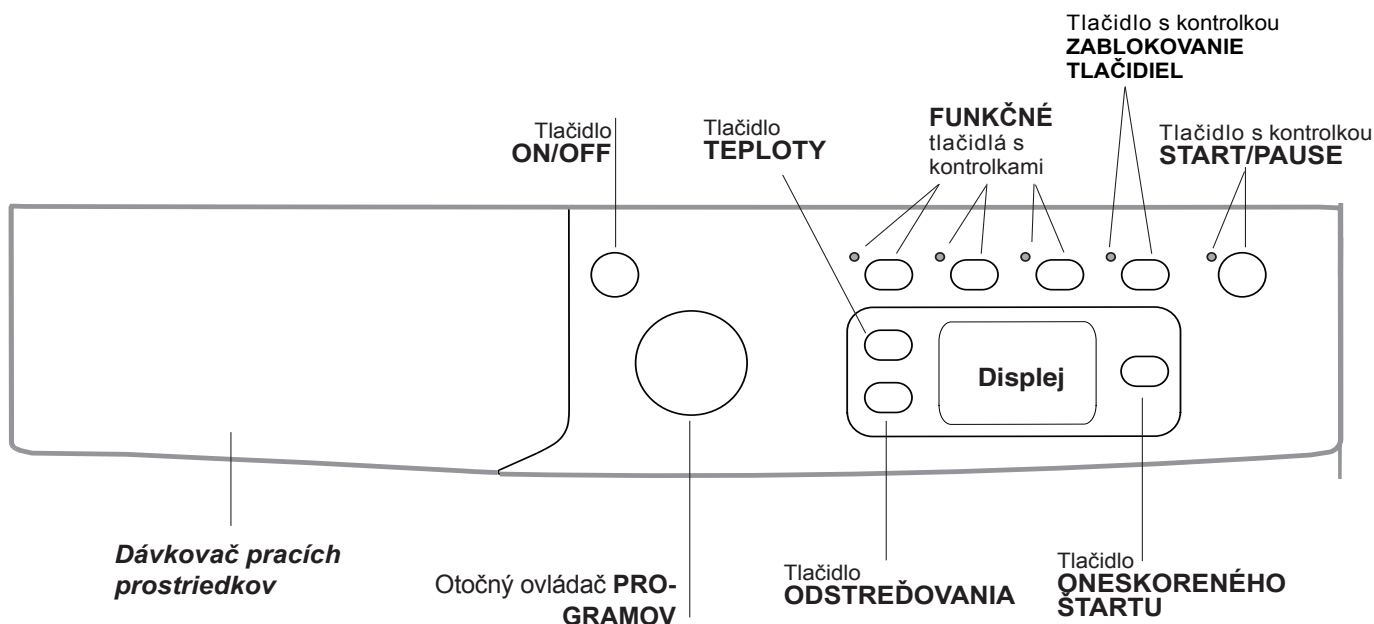



Dávkovač pracích prostriedkov: slúži na dávkovanie pracích prostriedkov a prídavných prostriedkov (vid' „Pracie prostriedky a prádlo“).

Tlačidlo **ON/OFF** : zapnite alebo vypnite práčku krátkym stlačením tlačidla. Kontrolka START/PAUSE pomaly blikajúca zeleným svetlom signalizuje, že zariadenie je zapnuté. Ak chcete vypnúť práčku počas prania, je potrebné držať tlačidlo stlačené dlhšie, približne 3 sek.; krátkym alebo náhodným stlačením práčku nevypnete. Vypnutie zariadenia počas prania spôsobí zrušenie prebiehajúceho pracieho programu.

Otočný ovládač **PROGRAMOV**: slúžia na nastavenie požadovaného programu (vid' „Tabuľka pracích programov“).



FUNKČNÉ tlačidlá s kontrolkami: Slúžia na voľbu jednotlivých dostupných funkcií. Kontrolka zvolenej funkcie zostane rozsvietená.

ZABLOKOVANIE TLAČIDIEL : Táto možnosť zablokuje ovládací panel (s výnimkou tlačidla ZAPNÚŤ/VYPNÚŤ) a bráni tak náhodnej aktivácii programu, alebo aby deti nemohli zmeniť program počas činnosti. Aktivuje a ruší sa stlačením tlačidla na dobu najmenej 2 sekúnd.

Tlačidlo **ODSTREĐOVANIA** : stlačte kvôli zníženiu alebo úplnému vylúčeniu odstreďovania - hodnota bude uvedená na displeji.

Tlačidlo **TEPLoty** : stlačte pre zníženie teploty; príslušná hodnota bude zobrazená na displeji.

Tlačidlo **ONESKORENÉHO ŠTARTU** : stlačte za účelom nastavenia oneskoreného štartu zvoleného programu. Doba, o ktorú bude štart oneskorený, bude zobrazená na displeji.

Tlačidlo s kontrolkou **START/PAUSE** : keď zelená kontrolka začne pomaly blikáť, stlačte tlačidlo, aby ste zahájili pranie. Po zahájení cyklu sa kontrolka rozsvieti stálym svetlom. Ak si želáte prerušiť pranie, opätovne stlačte tlačidlo; kontrolka bude blikáť oranžovým svetlom. Ak symbol  nie je podsvietený bude možné otvoriť dverka (vyčkajte približne 3 minúty). Aby ste opätovne spustili cyklus od doby, kedy bol prerušený, opätovne stlačte tlačidlo.

Pohotovostný režim

Kvôli zhode s novými predpismi súvisiacimi s energetickou úsporou, je táto práčka vybavená systémom automatického vypnutia (prechodu do pohotovostného režimu – standby), ktorý je aktivovaný po uplynutí 30 minút, ak práčka nie je používaná. Krátko stlačte tlačidlo ON/OFF a vyčkajte na obnovenie činnosti zariadenia.

Displej



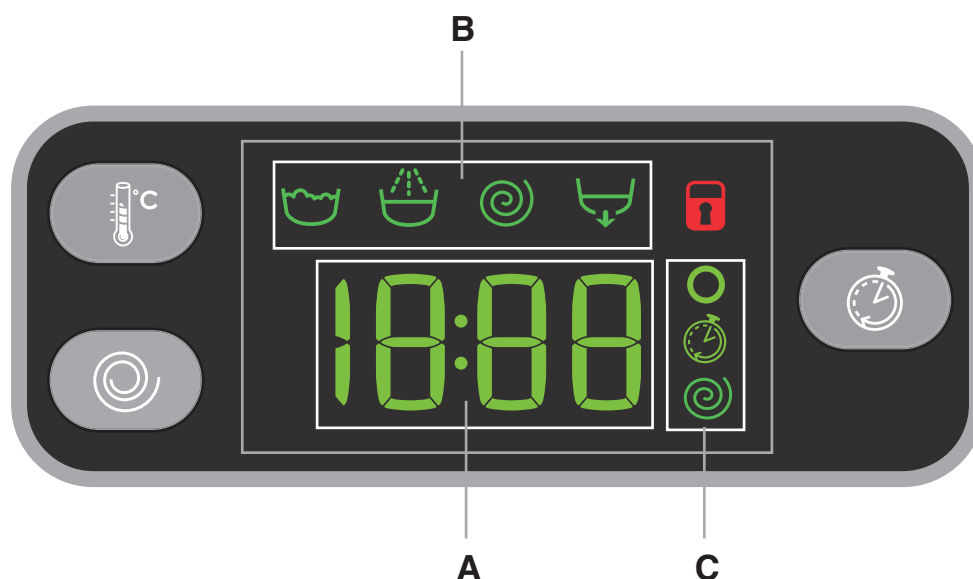

SK









Displej slúži na naprogramovanie zariadenia a poskytuje všetky potrebné informácie.

V časti **A** je zobrazovaná doba trvania rôznych programov a po zahájení činnosti aj doby zostávajúcej do jeho ukončenia; v prípade nastavenia **ONESKORENÉHO ŠTARTU** bude zobrazovaná doba zostávajúca do zahájenia zvoleného programu. Okrem toho, pri stlačení príslušného tlačidla budú zobrazované maximálne hodnoty „rýchlosti odstreďovania“ a „teploty“, ktoré zariadenie môže dosiahnuť, v závislosti od nastaveného programu.

V časti **B** sú zobrazované „fázy prania“, ktoré sú súčasťou zvoleného cyklu a po zahájení programu aj prebiehajúce „fázy prania“.

-  Pranie
-  Plákanie
-  Odstreďovanie
-  Odčerpanie vody

V časti **C** sú v poradí zhora nadol zobrazované ikony, týkajúce sa „teploty“ , „Oneskoreného štartu“  a „odstreďovania“ : Rozsvietený symbol  informuje, že na displeji je zobrazovaná hodnota nastavenej „teploty“. Rozsvietený symbol  informuje, že bol nastavený „Oneskorený štart“. Rozsvietený symbol  informuje, že na displeji je zobrazovaná hodnota nastaveného „odstreďovania“.

Symbol **Zablokovaných dvierok**





Rozsvietený symbol signalizuje, že dvierka sú zaistené. Aby sa dvierka nepoškodili, pred ich otvorením je potrebné vyčkať, kým uvedený symbol nezhasne (vyčkajte približne 3 minúty).

Na otvorenie dvierok v priebehu pracovného cyklu stlačte tlačidlo **START/PAUSE**; keď bude symbol **ZAISTENÉ DVIERKA**  zhasnutá, bude možné dvierka otvoriť (vyčkajte približne 3 minúty).

Ako vykonať prací cyklus

SK

- 1. ZAPNUTIE ZARIADENIA.** Stlačte tlačidlo ; kontrolka START/PAUSE bude pomaly blikať zelenou farbou.
- 2. NAPLNĚTE PRAČKU PRÁDLIOM.** Otvore dvierka. Naplňte práčku prádlom, pričom dbajte, aby nedošlo k prekročeniu množstva náplne, uvedeného v tabuľke programov na nasledujúcej strane.
- 3. DÁVKOVANIE PRACIEHO PROSTRIEDKU.** Vytiahnite dávkovač pracích prostriedkov a naplňte príslušné priehradky pracím prostriedkom, spôsobom vysvetleným v časti „Pracie prostriedky a prádlo“.
- 4. ZATVORTE DVIERKA.**
- 5. ZVOĽTE PRACÍ PROGRAM.** Otočným ovládačom PROGRAMOV zvolte požadovaný prací program; k zvolenému programu je priradená teplota a rýchlosť odstreďovania, ktoré môžu byť menené. Na displeji bude zobrazená doba trvania cyklu.
- 6. NASTAVTE PRACÍ PROGRAM PODĽA VAŠICH POTRIEB.** Použite príslušné tlačidlá:

  **Zmeňte teplotu a/alebo rýchlosť odstreďovania.** Zariadenie automaticky zvolí teplotu a maximálnu rýchlosť odstreďovania prednastavené pre zvolený program, ktoré nesmú byť zvyšované. Stlačením tlačidla  je možné postupne znížiť teplotu až po pranie v studenej vode „OFF“. Stlačením tlačidla  je možné postupne znížiť rýchlosť odstreďovania až po jeho úplné vylúčenie „OFF“. Ďalšie stlačenie tlačidiel obnoví nastavenie maximálnych prednastavených hodnôt.

! Výnimka: pri volbe programu **7** bude možné zvýšiť teplotu až na 90°C.

! Výnimka: pri volbe programu **15** bude možné zvýšiť teplotu až na 60°C.

! Výnimka: pri volbe programu **16** bude možné zvýšiť teplotu až na 60°C.

Nastavte oneskorený štart.

Aby ste nastavili oneskorený štart zvoleného programu, stláčajte príslušné tlačidlo, až kým sa nezobrazí požadovaná doba oneskorenia. Po zvolení tejto funkcie sa zobrazí symbol . Oneskorený štart zrušíte stláčaním tlačidla, až kým sa na displeji nezobrazí nápis OFF.



Zmeňte vlastnosti cyklu.

- Stlačte tlačidlo aktivácie funkcie; rozsvieti sa odpovedajúca kontrolka tlačidla.
- Opätovným stlačením môžete zvolenú funkciu zrušiť; príslušná kontrolka zhasne.

! Keď zvolenú funkciu nie je možné zaradiť do nastaveného programu, príslušná kontrolka bude blikať a funkcia nebude aktivovaná.

! V prípade, že zvolená funkcia nie je kompatibilná s inou predtým zvolenou funkciou, kontrolka prvej voliteľnej funkcie bude blikať a bude aktivovaná len druhá, pričom kontrolka zvolenej funkcie sa rozsvieti stálym svetlom.

! Funkcie môžu zmeniť doporučenú náplň a/alebo dobu trvania cyklu.

- 7. SPUSTITE PROGRAM.** Stlačte tlačidlo START/PAUSE. Príslušná kontrolka sa rozsvieti stálym zeleným svetlom a dôjde k zablokovaniu dvierok (rozsvietený symbol ZABLOKOVANÝCH DVIEROK ). Ak chcete zmeniť program počas prebiehajúceho cyklu, prerušte činnosť práčky stlačením tlačidla START/PAUSE (kontrolka START/PAUSE bude pomaly blikať oranžovým svetlom); zvolte požadovaný cyklus a opätovne stlačte tlačidlo START/PAUSE. Ak chcete otvoriť dvierka počas pracieho cyklu, stlačte tlačidlo START/PAUSE; keď bude symbol ZABLOKOVANÝCH DVIEROK  zhasnutý, bude možné otvoriť dvierka (vyčkajte približne 3 minúty). Opätovným stlačením tlačidla START/PAUSE opätovne uveďte do činnosti prací program z bodu, v ktorom bol prerušený.
- 8. UKONČENIE PROGRAMU.** Bude oznámené zobrazením nápisu „END“ na displeji. Po zhasnutí symbolu ZABLOKOVANÝCH DVIEROK  bude možné otvoriť dvierka (vyčkajte približne 3 minúty). Otvorte dvierka, vyložte prádlo a vypnite zariadenie.

! Ak si prajete zrušiť už zahájený cyklus, opätovne na dlhšiu dobu stlačte tlačidlo . Cyklus bude prerušený a dôjde k automatickému vypnutiu zariadenia.

Tabuľka pracích programov

Pracie programy	Popis programu	Max. Teplota (°C)	Max. rýchlosť (otáčky za minútu)	Pracie prostriedky			Max. nápln (kg)	Zvyšková vlhkosť %	Spotreba energie kWh	Voda celkom lit	Doba trvania cyklu
				Predpranie	Pranie	Avivaz					
EVERYDAY FAST											
1	Zmiešané Farebné 59'	40°	1000	-	●	●	8	-	-	-	59'
2	Bavlna 59'	60°	1000	-	●	●	8	-	-	-	59'
3	Syntetika 59'	30°	1000	-	●	●	4.5	-	-	-	59'
4	Denná 45'	40°	1200	-	●	●	4	-	-	-	45'
5	Zmiešané 30'	30°	800	-	●	●	4	70	0.18	42	30'
Special&Partial											
6	Športový odev	40°	600	-	●	●	4	-	-	-	**
7	Biele: Znacne špinavé biele a farebné prádlo z odolných tkanín.	60° (Max.90°)	1200	●+90°	●	●	8	-	-	-	**
8	Detský program	40°	800	-	●	●	4	-	-	-	**
9	Plákanie	-	1200	-	-	●	8	-	-	-	**
10	Odstred'ovanie + Odčerpanie vody	-	1200	-	-	-	8	-	-	-	**
10	Samostatné odčerpanie vody *	-	OFF	-	-	-	8	-	-	-	**
Dedicated											
11	Prádko plnené perím: Pre prádko plnené husím perím.	30°	1000	-	●	●	3.5	-	-	-	**
12	Vlna: Pre vlnu, kašmír, atd.	40°	800	-	●	●	2	-	-	-	**
13	HODVÁB/ZÁCLONY: Pre prádko z hodvábu, viskózy, spodné prádko.	30°	0	-	●	●	2	-	-	-	**
14	Eco bavlnu 60°C (1): Znacne špinavé biele a farebné prádlo z odolných tkanín.	60°	1200	-	●	●	8	53	1.04	55.0	215'
14	Eco bavlnu 40°C (2): Znacne špinavé biele a farebné prádlo z chúlolistivých tkanín.	40°	1200	-	●	●	8	53	1.03	92	220'
15	Bavlnu (3): Znacne špinavé biele a farebné prádlo z chúlolistivých tkanín.	40° (Max.60°)	1200	-	●	●	8	53	1.03	92	220'
16	Syntetika (4): Málo znečistené farebné prádlo z odolných tkanín.	40° (Max.60°)	1000	-	●	●	4.5	46	0.71	55	125'

* V prípade voľby programu 10 a vylúčenia odstred'ovania, zariadenie vykoná len odčerpanie vody.

** Je možné kontrolovať dobu trvania pracích programov na displeji.

Doba trvania cyklu, uvedená na displeji alebo v návode, je stanovená na základe štandardných podmienok. Skutočná doba sa môže meniť v závislosti na mnohých faktoroch, ako sú napr. teplota a tlak vody na vstupe, teplota prostredia, množstvo pracieho prostriedku, množstvo a druh náplne, vyváženie náplne a zvolené funkcie.

1) Kontrolný program podľa predpisu 1061/2010: nastavte program 14 s teplotou 60°C.

Tento cyklus je vhodný pre pranie bežne znečisteného bavlneného prádla a jedná sa o najúčinnjší cyklus z hľadiska kombinovanej spotreby energie a vody, určený pre prádlo, ktoré je možné prať pri teplote do 60°C. Skutočná teplota prania sa môže líšiť od uvedenej.

2) Kontrolný program podľa predpisu 1061/2010: nastavte program 14 s teplotou 40°C.

Tento cyklus je vhodný pre pranie bežne znečisteného bavlneného prádla a jedná sa o najúčinnjší cyklus z hľadiska kombinovanej spotreby energie a vody, určený pre prádlo, ktoré je možné prať pri teplote do 40°C. Skutočná teplota prania sa môže líšiť od uvedenej.

Pre všetky Test Institutes:

3) Dlhý program na pranie bavlny: nastavte program 15 s teplotou 40°C.

4) Dlhý program pre syntetické prádlo: nastavte program 16 s teplotou 40°C.

Funkcie prania

- Keď zvolenú funkciu nie je možné zaradiť do nastaveného programu, príslušná kontrolka bude blikať a funkcia nebude aktivovaná.

- V prípade, že zvolená funkcia nie je kompatibilná s inou predtým zvolenou funkciou, kontrolka prvej voliteľnej funkcie bude blikať a bude aktivovaná len druhá, pričom kontrolka zvolenej funkcie sa rozsvieti stálym svetlom.

Extra Wash ✨

Pre veľmi znečistené prádlo aktivujte možnosť Extra Wash ✨, ak je táto funkcia dostupná. Po stlačení tohto tlačidla cyklus automaticky prispôsobí všetky parametre prania a prejde na dlhší cyklus. Táto možnosť ponechá nezmenenú teplotu, zatiaľ čo odstred'ovanie bude automaticky nastavené na maximálnu úroveň. Užívateľ môže vždy prestaviť odstred'ovanie na požadovanú hodnotu.



Extra plákanie

Volbou tejto funkcie sa zvýši účinnosť plákania a zaisť sa maximálny stupeň odstránenia pracieho prostriedku. Je užitočná hlavne pre mimoriadne citlivé pokožky.

Energy Savér

Možnosť Energy Savér vám umožňuje prať bavlnené a syntetické prádlo s ušetrením energie a teda šetriť aj životné prostredie. Úspora vzniká tým že pranie prebieha za studena, zatiaľ čo zintenzívnením mechanického pôsobenia a optimalizáciou spotreby vody je aj napriek nízkej teplote dosiahnutý požadovaný výsledok. Táto možnosť je vhodná na pranie mierne znečisteného prádla. Odporúča sa použitie tekutého pracieho prostriedku.

Pracie prostriedky a prádlo

SK

Dávkovač pracích prostriedkov

Dobry výsledok prania závisí aj od správneho dávkovania pracieho prostriedku: použitie nadmerného množstva znižuje efektivitu prania a napomáha tvorbe vodného kameňa na vnútorných častiach práčky a zvyšuje znečistenie životného prostredia.

! Nepoužívajte pracie prostriedky určené na pranie v rukách, pretože spôsobujú tvorbu nadmerného množstva peny.

! Používajte práškové pracie prostriedky pre biele bavlnené prádlo a pre predpieranie a pre pranie pri teplote vyššej ako 60 °C.

! Dodržujte pokyny uvedené na obale pracieho prostriedku.

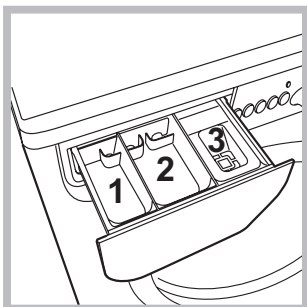

Pri vyťahovaní dávkovača pracích prostriedkov a pri jeho plnení pracími alebo prídavnými prostriedkami postupujte nasledovne.

priehradka 1: Prací prostriedok na predpieranie (práškový)

priehradka 2: Prací prostriedok na pranie (práškový alebo tekutý)

Tekutý prací prostriedok sa nalieva len tesne pred zahájením pracieho cyklu.

priehradka 3: Prídavné prostriedky (aviváž, atď.)

Aviváž nesmie vytekať z mriežky.

Poznámka: V prípade použitia „pracích tabliet“ sa odporúča vždy dodržiavať pokyny výrobcu.

Príprava prádla

- Roztriedte prádlo podľa:
 - druhu tkaniny / symbolu na visačke.
 - farby: oddelte farebné prádlo od bieleho.
- Vyprázdňte vrecká a skontrolujte gombíky.
- Neprekračujte hodnoty povolenej náplne uvedenej v „Tabuľka pracích programov“, vzťahujúce sa na hmotnosť suchého prádla:

Koľko váži prádlo?

- 1 plachta 400-500 g
- 1 obliečka 150-200 g
- 1 obrus 400-500 g
- 1 župan 900-1.200 g
- 1 uterák 150-250 g

Každodenné rýchle cykly

Kompletná rada rýchlych programov na pranie najbežnejších tkanín aj pri max. náplni a na odstránenie najbežnejšieho každodenného znečistenia v priebehu menej ako 1 hodiny.

Zmiešané Farebné 59': na pranie zmiešaného i farebného prádla spolu.

Bavlna 59': cyklus navrhnutý na pranie bavlneného, prevažne bieleho prádla. Je možné ho používať i s pracím práškom.

Syntetika 59': špecifický cyklus na pranie oblečenia zo syntetických tkanín. V prípade odolnejších nečistôt je možné zvýšiť teplotu až do 60° a použiť aj prací prášok.

Denná 45': krátky cyklus navrhnutý na pranie chúlolistivého bavlneného prádla.

Zmiešané 30': krátky cyklus navrhnutý pre spoločné pranie bavlneného i syntetického prádla, bieleho i farebného.

Špeciálne programy

Športový odev: cyklus vhodný pre spoločné pranie športového prádla, vrátane uteráka z telocvičnice, s ohľadom na vlákna (vychádzajte z pokynov uvedených na visačkách na oblečenie).

Detský program: cyklus, ktorý bol navrhnutý pre typické znečistenie detského oblečenia i pre účinné odstránenie prípadných stôp zvyšného pracieho prostriedku.

Prádo plnené perím: na pranie prádla plneného husacím perím, ako napríklad samostatné periny (nepresahujúce hmotnosť 3,5 kg), hlavnice, vetrovky, používajte príslušný program 11. Odporúča sa vkladať periny do bubna tak, že sa ich obidva okraje zložia smerom dovnútra (viď obrázky) a nesmiete pritom prekročiť $\frac{3}{4}$ celkový objem samotného bubna. Za účelom optimálneho prania sa odporúča použiť tekutý prací prostriedok a dávkovať ho prostredníctvom dávkovača pracích prostriedkov.

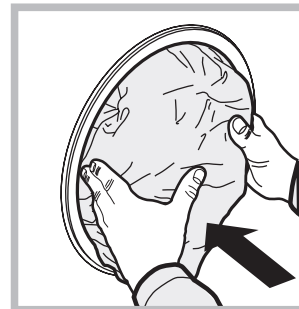

Vlna: S programom 12 je možné prať v práčke všetky druhy vlneného prádla, aj tie, ktoré sú označené visačkou „prať len v rukách“ . Pre dosiahnutie optimálnych výsledkov používajte špecifický prací prostriedok a neprekračujte náplň 2 kg.

Hodváb: použite príslušný program 13 na pranie všetkého prádla z hodvábu. Odporúča sa použitie pracieho prostriedku pre chúlolistivé prádlo.

Záclony: odporúča sa ich poskladať a vložiť do sáčku dodaného v rámci príslušenstva. Použite program 13.

System automatického vyváženia náplne

Pred každým odstreďovaním bubon vykoná otáčanie rýchlosťou o málo prevyšujúcou rýchlosť prania, aby sa tak odstránili vibrácie a aby sa náplň rovnomerne rozložila. V prípade, že po niekoľko násobných pokusoch o vyváženie prádlo ešte nebude správne vyvážené, zariadenie vykoná odstreďovanie nižšou rýchlosťou, ako je prednastavená rýchlosť. Ak je práčka nadmerne nevyvážená, vykoná namiesto odstreďovania vyváženie. Za účelom dosiahnutia rovnomernejšieho rozloženia náplne a jej správneho vyváženia, odporúča sa pomiešať veľké a malé kusy prádla.

Môže sa stať, že práčka nebude fungovať. Skôr, ako zatelefonujete na Servisnú službu *vid' „Servisná služba“*) skontrolujte, či sa nejedná o problém ľahko odstrániteľný pomocou nasledujúceho zoznamu.

Poruchy:

Pračku nie je možné zapnúť.

Nedochádza k zahájeniu pracovného cyklu.

Pračka nenapúšťa vodu (na displeji sa zobrazí blikajúci nápis „H2O“).

Pračka nepretržite napúšťa a odčerpáva vodu.

Pračka neodčerpáva vodu alebo neodstredňuje.

Pračka vo fáze odstredovania veľmi vibruje.

Z práčky uniká voda.

Blikajú kontrolky „fáz prania“ a displej zobrazuje kód poruchy (napr.: F-01, F-..).

Dochádza k tvorbe nadmerného množstva peny.

Možné príčiny / Spôsob ich odstránenia:

- Zástrčka nie je zasunutá v elektrickej zásuvke, alebo nie je zasunutá dostatočne, aby došlo k spojeniu kontaktov.
- V celom dome je vypnutý prúd.
- Nie sú riadne zatvorené dverka.
- Nebolo stlačené tlačidlo ON/OFF.
- Nebolo stlačené tlačidlo START/PAUSE.
- Nebol otvorený kohútik prívodu vody.
- Bol nastavený oneskorený štart (*vid' „Ako vykonať prací cyklus“*).
- Prítoková hadica nie je pripojená k vodovodnému kohútiku.
- Hadica je príliš ohnutá.
- Nebol otvorený kohútik prívodu vody.
- V celom dome je uzatvorený prívod vody.
- V rozvode vody nie je dostatočný tlak.
- Nebolo stlačené tlačidlo START/PAUSE.
- Vypúšťacia hadica sa nachádza mimo určeného rozmedzia od 65 do 100 cm nad zemou (*vid' „Inštalácia“*).
- Koncová časť vypúšťacej hadice je ponorená vo vode (*vid' „Inštalácia“*).
- Odpadové potrubie v stene nie je vybavené odzdušňovacím otvorom. Ak po týchto kontrolách nedôjde k odstráneniu problému, zatvorte vodovodný kohútik, vypnite práčku a zavolajte Servisnú službu. V prípade, že sa byt nachádza na jednom z najvyšších poschodí je možné, že dochádza k sifónovému efektu, následkom ktorého práčka nepretržite napúšťa a odčerpáva vodu. Na odstránenie uvedeného efektu sú v predaji bežne dostupné špeciálne „protisifónové“ ventily.
- Odčerpanie vody netvorí súčasť nastaveného programu: pri niektorých programoch je potrebné aktivovať ho manuálne (*„Programy a funkcie“*).
- Vypúšťacia hadica je ohnutá (*vid' „Inštalácia“*).
- Odpadové potrubie je upchaté.
- Počas inštalácie nebol bubon odistený predpísaným spôsobom (*vid' „Inštalácia“*).
- Pračka nie je dokonale vyrovnaná do vodorovnej polohy (*vid' „Inštalácia“*).
- Zariadenie je stlačené medzi nábytkom a stenou (*vid' „Inštalácia“*).
- Prítoková hadica nie je správne zaskrutkovaná (*vid' „Inštalácia“*).
- Dávkovač pracích prostriedkov je upchatý (spôsob jeho vyčistenia je uvedený v časti *„Údržba a starostlivosť“*).
- Vypúšťacia hadica nie je dobre pripevnená (*vid' „Inštalácia“*).
- Vypnite zariadenie a vytriahnite zástrčku zo zásuvky, vyčkejte 1 minútu a opätovne ho zapnite.
Ak porucha pretrváva, obráťte sa na Servisnú službu.
- Použitý prací prostriedok nie je vhodný na použitie v automatickej práčke (musí obsahovať označenie „pre pranie v práčke“, „pre pranie v rukách alebo v práčke“ alebo podobné označenie).
- Bolo použité jeho nadmerné množstvo.

Servisná služba

SK

Pred obrátením sa na Servisnú službu:

- Skontrolujte, či nie ste schopní poruchu odstrániť sami (vid' „Poruchy a spôsob ich odstránenia“);
- Opätovne uveďte do chodu prací program, s cieľom overiť, či bola porucha odstránená;
- V opačnom prípade sa obráťte na Centrum servisnej služby, na telefónnom čísle uvedenom na záručnom liste.

! Nikdy sa neobracajte so žiadosťou o pomoc na technikov, ktorí nie sú na vykonávanie tejto činnosti oprávnení.

Pri hlásení poruchy uveďte:

- druh poruchy;
- model zariadenia (Mod.);
- výrobné číslo (S/N).

Tieto informácie sú uvedené na štítku aplikovanom na zadnej časti práčky a v jej prednej časti, dostupnej po otvorení dvierok.

DELEGOVANÉ NARIADENIE KOMISIE (EÚ) č. 1061/2010	
Značka	INDESIT
Model	EWE 81283 W EU/1
Menovitá kapacita bavlnenej látky v kg	8
Trieda energetickej účinnosti na stupnici A+++ (najnižšia spotreba) až G (vysoká spotreba)	A+++
Ročná spotreba energie v kWh ¹⁾	193
Spotreba energie štandardného programu na bavlnu pre pranie pri 60 °C s celou náplňou v kWh ²⁾	1.044
Spotreba energie štandardného programu na bavlnu pre pranie pri 60 °C s polovičnou náplňou v kWh ²⁾	0.715
Spotreba energie štandardného programu na bavlnu pre pranie pri 40 °C s polovičnou náplňou v kWh ²⁾	0.644
Vážená spotreba energie vo vypnutom stave vo W	0,5
Vážená spotreba energie v režime ponechania v zapnutom stave vo W	8
Ročná spotreba vody v litroch ³⁾	11594
Trieda účinnosti sušenia odstredovaním na stupnici od G (najmenšia účinnosť) do A (najvyššia účinnosť)	B
Maximálne otáčky pri odstredovaní ⁴⁾	1200
Zostatkový obsah vlhkosti v % ⁵⁾	53.0%
Trvanie „štandardného programu na bavlnu pre pranie pri 60 °C“ s celou náplňou v minútach.	215
Trvanie „štandardného programu na bavlnu pre pranie pri 60 °C“ s polovičnou náplňou v minútach.	155
Trvanie „štandardného programu na bavlnu pre pranie pri 40 °C“ s polovičnou náplňou v minútach.	145
Trvanie režimu ponechania v zapnutom stave v minútach	30
Emisia hluku v dB(A) re 1 pW počas prania ⁶⁾	50
Emisia hluku v dB(A) re 1 pW počas odstredovania ⁶⁾	78
Vstavaný spotrebič	

¹⁾ „Štandardný program na bavlnu pre pranie pri 60 °C“ s celou náplňou a polovičnou náplňou a štandardný program na bavlnu pre pranie pri 40°C s polovičnou náplňou sú štandardné prací programy, na ktoré sa vzťahujú informácie uvedené na energetickom štítku a v informačnom liste. Tieto programy sú vhodné na pranie bežne znečistenej bavlnenej bielizne a jedná sa o najúčinnnejšie programy z hľadiska kombinovanej spotreby energie a vody.

²⁾ Na základe 220 štandardných pracích cyklov s programami na bavlnu pre pranie pri 60 °C a 40 °C s celou a polovičnou náplňou a spotreba v režimoch s nízkou spotrebou energie. Skutočná spotreba energie bude závisieť na tom, ako je spotrebič používaný.

³⁾ Na základe 220 štandardných pracích cyklov s programami na bavlnu pre pranie pri 60 °C a 40 °C s celou a polovičnou náplňou. Skutočná spotreba vody bude závisieť na tom, ako je spotrebič používaný.

⁴⁾ U štandardného programu na bavlnu pre pranie pri 60 °C s celou náplňou alebo u štandardného programu na Uavlnu pre pranie pri 40 °C s polovičnou náplňou podľa toho, ktorá hodnota je menšia.

⁵⁾ U štandardného programu na bavlnu pre pranie pri 60 °C s celou náplňou alebo u štandardného programu na bavlnu pre pranie pri 40 °C s polovičnou náplňou podľa toho, ktorá hodnota je väčšia.

⁶⁾ Počas fázy prania a odstredovania u štandardného programu na bavlnu pre pranie pri 60 °C s celou náplňou.

SR

српски

EWE 81283

Садржај

Постављање, 38-39

Распакивање и нивелисање
Повезивање на водоводну и електричну мрежу
Први циклус прања
Технички подаци

Одржавање и нега, 40

Искључивање воде и електричне енергије
Чишћење машине за прање веша
Чишћење посуде за детерцент
Нега врата и бубња
Чишћење пумпе
Провера црева за довод воде

Упозорења и савети, 41

Општа сигурност
Одлагање на отпад

Опис машине за прање веша, 42-43

Командна табла
Дисплеј

Како реализовати циклус прања, 44

Програми и опције, 45

Табела програма
Опције прања

Детерценти и веш, 46

Посуда за детерцент
Припрема веша
Свакодневни брзи циклуси
Посебне тканине
Систем балансирања терета

Неправилности и решења, 47

Техничка служба, 48

Постављање

SR

! Важно је сачувати ову књижицу како бисте је могли консултовати у сваком тренутку. У случају продаје, уступања или селидбе, обезбедите да остане уз машину за прање веша како би нови власник могао да се упозна са функционисањем и одговарајућим упозорењима.

! Пажљиво прочитајте упутства: Ту се налазе важне информације о постављању, употреби и безбедности.

Распакивање и нивелисање

Распакивање

1. Распакујте машину за веш.
2. Проверите да машина није претрпела оштећења у транспорту. Уколико је оштећена, немојте је повезивати и обратите се продавцу.

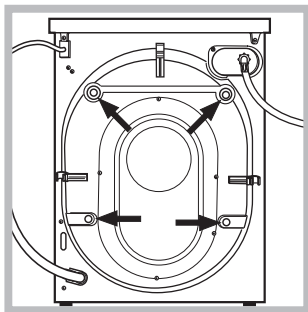

3. Скините 4 завртња постављена као заштита при транспорту и гумицу са одговарајућим одбојником, постављене на задњем делу машине (погледајте слику).

4. Затворите отворе приложеним пластичним затварачима.
5. Сачувајте све делове: Уколико машину треба транспортовати, биће потребно поново их поставити.

! Амбалажа није играчка за децу.

Нивелисање

1. Поставите машину на равну и чврсту површину, не наслањајте је на зид, намештај или друге површине.

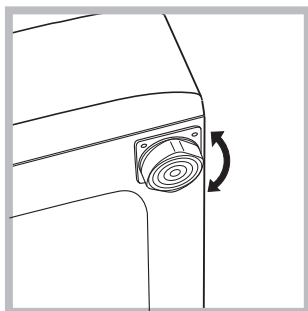

2. Уколико под није савршено раван, надокнадите неправилност отпуштањем или затезањем предњих стопица (погледајте слику); угао нагиба, измерен на радној површини не сме

прелазити 2°.

Прецизно нивелисање даје стабилност и спречава вибрације, буку и померање током рада машине. У случају да машину постављате на итисон или тепих, подесите стопице тако да испод машине оставите довољно простора за вентилацију.

Повезивање на водоводну и електричну мрежу

Повезивање црева за довод воде

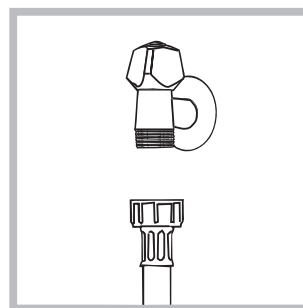

1. Повежите црево за довод воде са славином за хладну воду са навојем на излазном отвору од $\frac{3}{4}$ цола (погледајте слику). Пре повезивања пустите воду да тече све док не постане чиста.

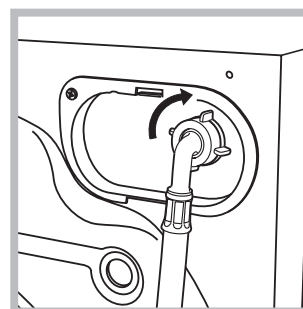

2. Повежите црево за довод воде са машином заврћући га на одговарајући прикључак за воду, на задњем делу машине, горе десно (погледајте слику).

3. Обратите пажњу да црево не буде преломљено или пригњечено.

! Притисак воде у славини треба да се креће у границама вредности датим у табели са Техничким подацима (погледајте страницу поред).

! Уколико дужина црева за довод воде није довољна, обратите се специјализованој продавници или овлашћеном сервисеру.

! Никада не користите већ коришћена црева.

! Користите црева испоручена уз машину.

Повезивање црева за одвод воде

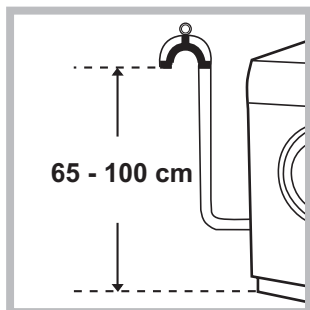

Повежите црево за одвод воде, без савијања, на одводну цев или на одвод у зиду постављене на 65 до 100 цм од земље;

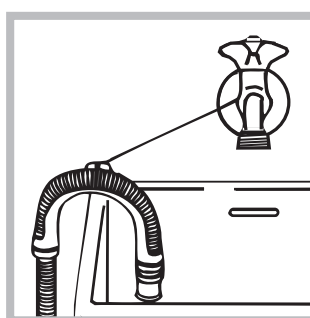

можете га такође пребацити преко ивице умиваоника или каде, али га морате причврстити за славину (погледајте слику). Слободни крај одводног црева не сме да буде уроњен у воду.

! Не препоручујемо употребу продужних црева; ако је неопходно, продужетак треба да буде истог пречника као и оригинално црево и да не прелази 150 цм.

Повезивање на електричну мрежу

Пре него што гурнете утикач у утичницу, проверите да ли:

- је утичница повезана са уземљењем изведеним у складу са прописима;
- је утичница у могућности да издржи максимално оптерећење снаге машине, наведено у табели са Техничким подацима (погледајте поред);
- се напон напајања креће у границама вредности наведеним у табели са Техничким подацима (погледајте поред);
- је утичница компатибилна са утикачем машине. У случају да не одговара, промените утичницу или утикач.

! Не постављајте машину на отворено, чак ни ако је простор преправљен, јер је веома опасно остављати је изложену киши и временским непогодама.

! Код постављене машине утичница мора да буде лако доступна.

! Не употребљавајте продужне каблове нити разделнике.

! Кабл не сме да буде изложен савијању или притискању.

! Замену напојног кабла треба да обавља само овлашћени сервисер.

Пажња! Произвођач се ограђује од сваке одговорности у случају непоштовања ових норми.

Први циклус прања

Након постављања, пре употребе, извршите циклус прања са детерџентом и без веша задајући програм „Самочишћење“ (погледајте „Чишћење машине за прање веша“).

Технички подаци	
Модел	EWE 81283
Димензије	ширина 59,5 цм висина 85 цм дубина 60 цм
Капацитет	од 1 до 8 кг
Електрично повезивање	Рогледајте плочицу са техничким карактеристикама постављену на машину
Повезивање на водоводну мрежу	максималан притисак 1 МПа (10 бара) минималан притисак 0,05 МПа (0,5 бара) капацитет бубња 62 литара
Брзина центрифуге	до 1200 обртаја у минути
Контролни програми према регулација 1061/2010 и 1015/2010	програм 14; Еко памук 60°C; програм 14; Еко памук 40°C;
 	Ова опрема је усклађена са следећим Директивама заједнице: – EMC 2014/30/EU (електромагнетна компатибилност) – 2012/19/EU - WEEE – LVD 2014/35/EU (Ниски напон)

Одржавање и нега

SR

Искључивање воде и електричне енергије

- Затворите славину за воду после сваког прања. Овим се спречава хабање водоводних инсталација машине и уклања опасност од цурења.
- Електрични кабл уклоните када чистите машину и током поправки.

Чишћење машине за прање веша

- Спољни и гумени делови се могу чистити крпом натопљеном млаком водом и сапуном. Не користите растворе или абразивна средства.
- Машина за прање рубља има програм „Самочишћење“ за **унутрашње делове који треба обавити без икакве одеће у бубњу**.

Детерџент (количина одговара 10% од оне која се препоручује за мало запрљану одећу) или посебни адитиви за чишћење машине за прање рубља могу се користити као додаток у току програма прања. Препоручује се програм чишћења на сваких 40 циклуса прања. Да бисте активирали програм, истовремено притисните тастере **A** и **B** на 5 секунди. *(погледајте слику)*. Програм почиње аутоматски и траје око 70 минута.

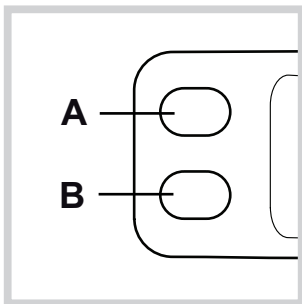

Чишћење посуде за детерџент

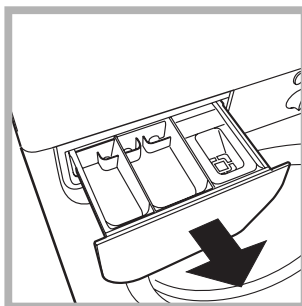

Ослободите фиоку тако што ћете је подићи и повући према себи *(погледајте слику)*. Исперите је под млазом воде; ово треба често радити.

Нега врата и бубња

- Врата увек остављајте одшкринута да би се избегло стварање непријатних мириса.

Чишћење пумпе

Машина је опремљена самочиштећом пумпом која не захтева посебно одржавање. Ипак, може се десити да мали предмети (метални новац, дугмад) упадну у предкомору која штити пумпу, а која се налази у њеном доњем делу.

! Уверите се да је циклус прања завршен и извуците утикач.

За приступ преткомори:

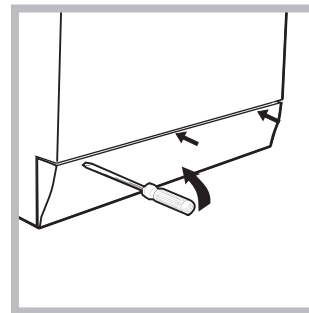

1. Скините плочу на предњем делу машине помоћу одвијача *(погледајте слику)*;

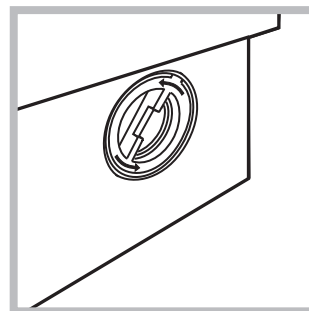

2. О д в р н и т е поклопац okreћући га у супротно од смера кретања казаљке на сату *(погледајте слику)*; Излазак воде је нормалан;

3. Очистите унутрашњост пажљиво;
4. Вратите поклопац;
5. Вратите плочу, водећи рачуна да су шарке убачене у одговарајуће осовине, пре него што га притиснете према машини.

Провера црева за довод воде

Црево за довод воде проверите барем једном годишње. Уколико има напрстина и пукотина треба га заменити: Јаки притисци током прања могли би изазвати изненадна пуцања.

! Никада не користите већ коришћена црева.

! Машина је пројектована и направљена да задовољи све међународне безбедносне норме. Ова упозорења су дата из безбедносних разлога и треба их пажљиво прочитати.

Општа сигурност

- Овај уређај је направљен искључиво за кућну употребу.
- Овај уређај могу да користе деца од 8 година старости и особе са смањеним физичким, сензорним и менталним могућностима и са недовољним искуством и знањем ако их неко надгледа или ако су добили адекватне информације у вези са коришћењем уређаја на сигуран начин и разумели опасне спојеве. Деца не смеју да се играју са уређајем. Одржавање и чишћење не смеју да обављају деца без надгледања.
Децу треба надгледати како би се обезбедило да се не играју са уређајем.
- Машину смеју да користе само одрасле особе према упутствима из ове књижице.
- Машину не додирујте босим ногама или влажних руку или ногу.
- Утикач из утичнице не извлачите повлачењем за кабл, него чврсто ухватите утикач.
- Не отварајте посуду за детерџенте док машина ради.
- Не дирајте воду коју машина испушта, пошто може бити врућа.
- Ни у ком случају не отварати врата силом: Могао би се оштетити сигурносни механизам који спречава случајно отварање.
- У случају квара, нипошто не приступати унутрашњим механизмима у покушају поправљања.
- Проверавајте стално да се деца не приближавају машини док ради.
- Током прања врата машине могу се могу загрејати.
- Уколико треба померити машину, то треба да раде две или три особе уз максималну пажњу. Ово немојте никада радити сами, јер је машина веома тешка.
- Пре убацивања веша проверите да ли је бубањ празан.

Одлагање на отпад

- Одлагање амбалаже на отпад:
Придржавајте се локалних прописа, тако да амбалажа може бити поново употребљена.

- Европска директива 2012/19/EU - WEEE о отпаду електричних и електронских уређаја, прописује да кућни уређаји не смеју бити одлагани у редовном промету чврстог градског отпада.
Одбачене уређаје треба посебно сакупити чиме се побољшава стопа прикупљања корисног отпада и рециклаже материјала од којих су сачињени и спречава потенцијално нарушавање здравља и животне средине. Символ прецртане канте за отпатке налази се на свим производима да би подсетио на обавезу одвојеног сакупљања. За детаљније информације о правилном одлагању кућних уређаја власници се могу обратити предвиђеној јавној служби или продавцима.

Опис машине за прање веша

SR

Командна табла

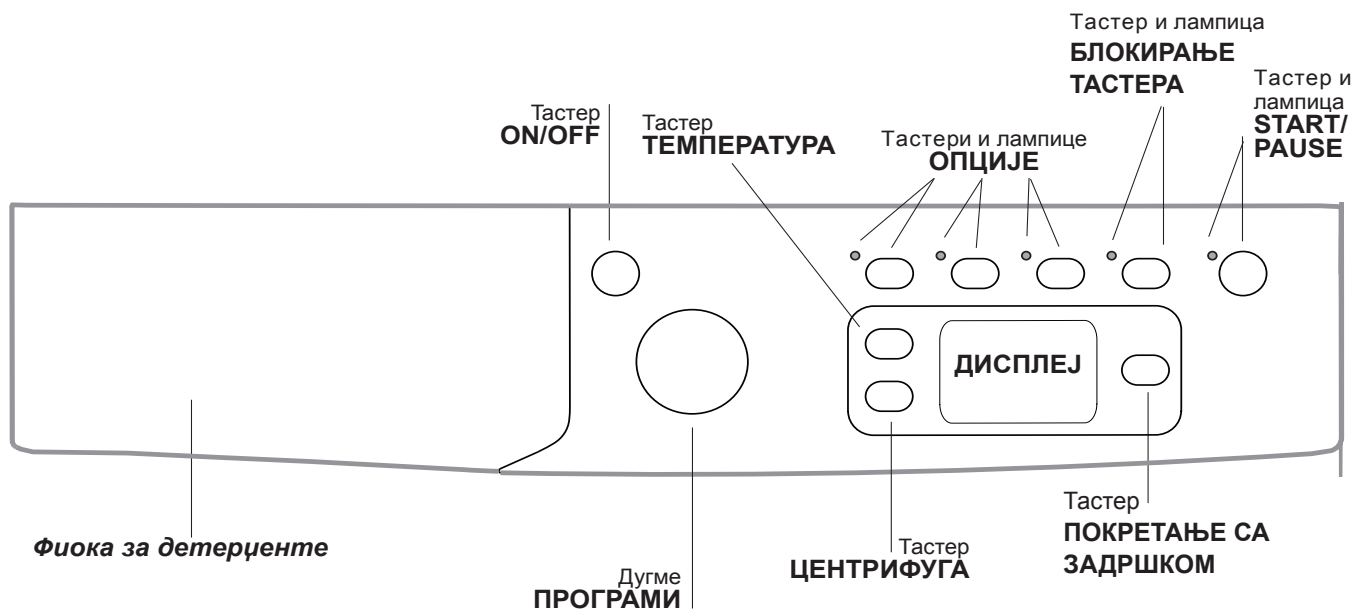



Фиока за детерџент: за сипање детерџената и омекшивача (види “Детерџенти и веш”).

Тастер **ON/OFF** : притиснути тастер на кратко за укључивање или искључивање машине. Сигнално светло СТАРТ/СТОП које споро трепти и зелене је боје означава да је машина укључена. За искључивање веш машине за време прања, треба дуго држати притиснутим тастер, отприлике 2 секунде; ако се тастер притисне на кратко или случајно, машина се неће искључити. Ако се машина искључи за време трајања прања, доћи ће до поништавања циклуса прања.

Дугме **ПРОГРАМИ**: за задавање програма. Током трајања програма дугме се не помера (види “Табела програма”).

Тастери и лампице **ОПЦИЈЕ**: за избор опција на располагању. Контролна лампица која одговара одабраној опцији остаће упаљена.

БЛОКИРАЊЕ ТАСТЕРА : Опција блокира таблу са командама (осим тастера ON/OFF) и служи да спречи да деца измене поставке машине у току рада како би се избегло нежељено покретање. Активира се и деактивира тако што се држи притиснуто најмање 2 секунде.

Тастер **ЦЕНТРИФУГА** : притисните тастер за редуковање или потпуно искључивање центрифуге; вредност се читава на дисплеју.

Тастер **ТЕМПЕРАТУРА** : притисните тастер за редуковање или искључивање температуре; вредност се приказује на дисплеју.

Тастер **ПOKPEТАЊЕ СА ЗАДРШКОМ** : притисните за подешавање покретања одабраног програма са задршком; задршка се приказује на дисплеју.

Тастер и лампица **START/PAUSE** : када зелена лампица трепери полако, притисните тастер за покретање прања. Када се циклус покрене, лампица светли стално. За покретање паузе прања притисните поново тастер; лампица ће треперити жутом бојом. Ако симбол  није осветљен, могуће је отворити врата (сачекајте око 3 минута). За покретање прања од тачке у којој је прекинуто притисните тастер поново.

Стање приправности

Ова машина за прање испуњава све нове стандарде везане за уштеду електричне енергије и опремљена је системом за аутоматско гашење (приправност) који се активира након око 30 минута у случају да се машина не користи. Накратко притисните тастер ON/OFF и машина ће се поново активирати.

Дисплеј

SR

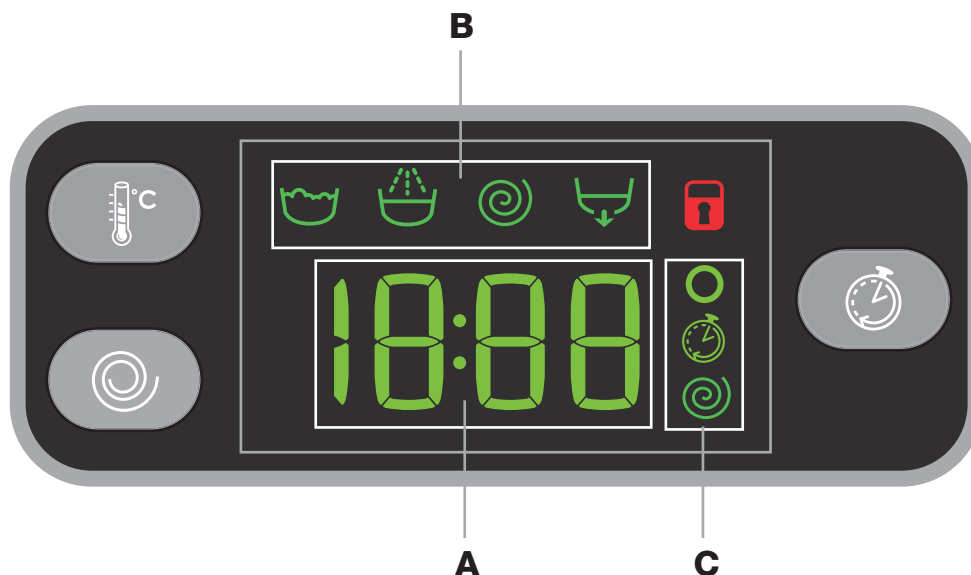







Дисплеј је користан за програмирање машине и даје бројне информације.

У делу **А** приказује се време трајања разних постојећих програма и након покретања циклуса време које преостаје до краја истог; у случају да сте подесили **ПОКРЕТАЊЕ СА ЗАДРШКОМ**, приказује се време које је преостало до укључивања одабраног програма.

Надаље, притиском на одређени тастер, приказују се максималне вредности брзине центрифуге и температуре које машина може да изврши на основу постављеног програма или последње одабране вредности ако су компатибилне с одабраним програмом.

У делу **В** приказују се “фазе прања” предвиђене за одабрани циклус, а кад се програм покрене, “фаза прања” која је у току:

-  Прање
-  Испирање
-  Центрифуга
-  Избацивање воде

У одељку **С** присутне су, од горе ка доле, иконе које се односе на „Температура“ , на „ПОКРЕТАЊЕ СА ЗАДРШКОМ“  и на „Центрифуга“ .

Осветљени симбол  означава да се на дисплеју приказује вредност подешене „Температура“.

Осветљени симбол  указује да је подешено „ПОКРЕТАЊЕ СА ЗАДРШКОМ“.

Осветљени симбол  указује да се на дисплеју приказује вредност подешене „Центрифуга“.

Симбол Врата блокирана

Укључени симбол показује да су врата блокирана. Да би се избегла оштећења, пре отварања врата треба сачекати да се симбол искључи.

За отварање врата током текућег циклуса притисните тастер **START/PAUSE**; када се симбол **ЗАКЉУЧАНА ВРАТА** **X** искључи, врата могу да се отворе (сачекајте око 3 минута).

Како реализовати циклус прања

SR

1. **УКЉУЧИТИ МАШИНУ.** Притиснути тастер ; сигнално светло START/PAUSE ће трептати споро и биће зелене боје.

2. **УБАЦИТИ ВЕШ У МАШИНУ.** Отворити врата. Убаците веш у машину водећи рачуна да не премашите количину веша означену у табели програма на наредној страници.



3. **СИПАТИ ДЕТЕРЏЕНТ.** Извући фиоку и сипати детерџент у одговарајуће фиоке, као што је објашњено у поглављу *“Детерџенти и веш”*.

4. **ЗАТВОРИТИ ВРАТА.**

5. **ОДАБРАТИ ПРОГРАМ.** Одабрати жељени програм помоћу дугмета ПРОГРАМАТОРА; програм има своју температуру и брзину центрифуге чије се вредности могу изменити. На дисплеју ће се приказати време трајања циклуса.

6. **ПРИЛАГОЂАВАЊЕ ЦИКЛУСА ПРАЊА.**

Притиснути одговарајуће тастере:

Промена температуре и/или центрифуге. Машина аутоматски приказује максималне вредности температуре и центрифуге предвиђене за задати програм или последње изборе ако су компатибилни са изабраним програмом. Притиском на тастер  прогресивно се смањује температура све до прања на хладно „OFF“. Притиском на тастер  прогресивно се смањује центрифуга све до искључења „OFF“. Још један притисак на тастере вратиће вредности на предвиђени максимум за изабрани циклус.

! Изузетак: ако се одабере програм **7**, температура може да се подеси на 90°.

! Изузетак: ако се одабере програм **15**, температура може да се подеси на 60°.

! Изузетак: ако се одабере програм **16**, температура може да се подеси на 60°.

 **Како поставити одлагање почетка прања.**

За постављање одложеног покретања одабраног програма, притиснути одговарајући тастер све док се не достигне време за које се жели одгодити почетак прања. Када је ова опција укључена, на дисплеју ће засветлети симбол . За елиминисање одгођеног почетка прања, притиснути тастер све док се на дисплеју не појави натпис “OFF”.

Промене карактеристика циклуса.



- Притисните тастер за активирање опције; упалиће се лампица која одговара тастеру.

- Притисните поново тастер за деактивирање опције; лампица ће се угасити.

! Ако одабрана опција није компатибилна са задатим програмом лампица ће треперити, а опција се неће активирати.

! Ако одабрана опција није у складу са неком другом претходно подешеном, одговарајућа лампица прве одабране функције ће треперити, а активираће се само друга, лампица активиране опције се пали.

! Опције могу мењати препоручену количину веша и/или трајање циклуса.

7. **УКЉУЧИТИ ПРОГРАМ.** Притиснути тастер START/PAUSE. Сигнално светло ће се фиксно упалити и биће зелене боје, а врата ће се закључати (симбол за ЗАКЉУЧАНА ВРАТА  ће се упалити). За промену програма за време трајања циклуса, **зауставити циклус прања (пауза)** притиском на тастер START/PAUSE (сигнално светло START/PAUSE ће споро трептати и биће тамножуте боје); затим одабрати жељени циклус и поново притиснути тастер START/PAUSE. За отварање врата за време трајања неког циклуса, притиснути тастер START/PAUSE; ако је симбол за ЗАКЉУЧАНА ВРАТА  искључен, врата се могу отворити (сачекајте око 3 минута). Поново притиснути тастер START/PAUSE за наставак циклуса прања с места на којем је прекинут.

8. **КРАЈ ПРОГРАМА.** Означен је натписом “END” који се појављује на дисплеју; када се симбол за ЗАКЉУЧАНА ВРАТА  угаси, врата се могу отворити. Отворити врата, извадити веш и искључити машину.

! Ако се жели поништити циклус који је већ покренут, дуго притиснути тастер . Циклус ће се прекинути и машина ће се угасити.

Табела програма

Програми	Опис програма	Макс. темп. (°C)	Макс. брзина (обртаји у минути)	Детерџенти			Макс. оптерећење (кг)	Преостала влага %	Потрошња струје kWh	Укупна потрошња воде л	Трајање циклуса
				Претпрање	Прање	Омекшивач					
EVERYDAY FAST											
1	Мешани обојени 59 минута	40°	1000	-	●	●	8	-	-	-	59'
2	Памук 59 минута	60°	1000	-	●	●	8	-	-	-	59'
3	Синтетика 59 минута	30°	1000	-	●	●	4,5	-	-	-	59'
4	Дневно 45 минута	40°	1200	-	●	●	4	-	-	-	45'
5	Мешани веш 30 минута	30°	800	-	●	●	4	70	0,18	42	30'
Special&Partial											
6	Спортска одећа	40°	600	-	●	●	4	-	-	-	**
7	Белци: веома запрљан бели и шарени веш постојаних боја.	60° (Max.90°)	1200	●+90°	●	●	8	-	-	-	**
8	Дечије	40°	800	-	●	●	4	-	-	-	**
9	Испирање	-	1200	-	-	●	8	-	-	-	**
10	Центрифуга + Пражњење	-	1200	-	-	-	8	-	-	-	**
10	Само Пражњење воде *	-	OFF	-	-	-	8	-	-	-	**
Dedicated											
11	Перјане јакне: за одећу пуњену перјем.	30°	1000	-	●	●	3,5	-	-	-	**
12	Вуна: за вуну, кашмир, итд.	40°	800	-	●	●	2	-	-	-	**
13	Свила и завесе: за веш од свиле, вискозе, фин доњи веш.	30°	0	-	●	●	2	-	-	-	**
14	Еко памук 60°C (1): веома запрљан бели и шарени веш постојаних боја.	60°	1200	-	●	●	8	53	1,04	55,0	215'
14	Еко памук 40°C (2): мало запрљан бели и осетљиви шарени веш.	40°	1200	-	●	●	8	53	1,03	92	220'
15	Памук (3): мало запрљан бели и осетљиви шарени веш.	40° (Max.60°)	1200	-	●	●	8	53	1,03	92	220'
16	Синтетика (4): мало запрљана осетљива одећа у боји.	40° (Max.60°)	1000	-	●	●	4,5	46	0,71	55	125'

* Избором програма 10 и искључивањем циклуса центрифуге, машина ћити само пражњење.

** Време трајања програма могуће је контролисати преко дисплеја.

Трајање циклуса приказано на екрану или наведено у упутству је процена заснована на стандардним условима. Стварно време може да зависи од више бројних фактора, као што су температура и притисак воде на улазу, температура околине, количина детерџента, количина и тип рубља, уравнотеженост рубља, додатне изабране опције.

1) Контролни програм према норми 1061/2010: Подесите програм 14 са температуром од 60°C.

Овај циклус је погодан за прање памучног рубља које је уобичајено запрљано и најефикаснији је у погледу комбиноване потрошње струје и воде за рубље које може да се пере на 60 °C. Ефективна температура прања може да се разликује од оне која је назначена.

2) Контролни програм према норми 1061/2010: Подесите програм 14 са температуром од 40°C.

Овај циклус је погодан за прање памучног рубља које је уобичајено запрљано и најефикаснији је у погледу комбиноване потрошње струје и воде за рубље које може да се пере на 40 °C. Ефективна температура прања може да се разликује од оне која је назначена.

За све Тест институте:

3) Дуги програм за памук: Подесите програм 15 са температуром од 40°C.

4) Дуги програм за синтетику: Подесите програм 16 са температуром од 40°C.

Опције прања

- Ако одабрана опција није компатибилна са задатим програмом лампица ће треперити, а опција се неће активирати.

- Ако одабрана опција није у складу са неком другом претходно подешеном, одговарајућа лампица прве одабране функције ће треперити, а активираће се само друга, лампица активираних опција се пали.

Extra Wash

За веома запрљан веш активирајте опцију Extra Wash уколико је доступна. Избором ове опције, циклус аутоматски поново подешава све параметре прања преласком на циклус продуженог трајања. Ова опција увек оставља температуру непромењеном, док се центрифуга аутоматски одвија на максималном нивоу. Корисник увек може поново да подеси центрифугу на жељену вредност.



Додатно испирање

Избором ове функције повећава се ефикасност испирања и осигурава са максимално уклањање детерџента. Корисно је за нарочито осетљиву кожу.

Energy Saver

Опција Energy Saver омогућава прање памучног и синтетичког веша уз уштеду енергије и на тај начин штити околину. Уштеда се постиже прањем у хладној води док се уз појачану механичку активност и оптимизовано коришћење воде добија жељени резултат. Наменен је за мање запрљану одећу. Препоручује се коришћење течног детерџента.

Детерџенти и веш

SR

Посуда за детерџент

Добар резултат прања зависи чак и од исправног дозирања детерџента: Повећаном дозом прање није ефикасније а доприноси се стварању наслага на унутрашњим деловима машине и загађењу животне средине.

! Не користите детерџенте за ручно прање, пошто стварају много пене.

! Користите детерџент у праху за бело памучно рубље и за претпрање или за прање рубља на температури већој од 60°C.

! Пратите упутства на паковању детерџента.

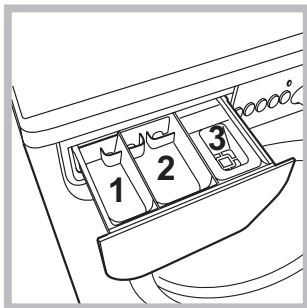

Извучите посуду за детерџенте и сипајте детерџент или адитив прању на следећи начин.

посуда 1: Детерџент за претпрање (у праху)

посуда 2: Детерџент за прање (у праху или течни)

Течни детерџент убацили тек пред почетак.

посуда 3: Адитиви (омекшивач, итд.)

Омекшивач не сме да цури кроз решетку.

Напомена: У случају коришћења детерџента у таблетама, препоручује се да се увек придржавате упутства произвођача.

Припрема веша

- Веш поделите према:
 - врсти тканине/симболу на етикети.
 - бојама: одвојите шарени од белог веша.
- Испразните џепове и проверите дугмад.
- Немојте прелазити вредности наведене у „Табели са програмима“ које се односе на тежину сувог веша.

Колико је тежак веш?

1 чаршав 400–500 гр.

1 јастучница 150–200 гр.

1 столњак 400–500 гр.

1 баде-мантил 900–1.200 гр.

1 пешкир 150–250 гр.

Свакодневни брзи циклуси

Комплетан сет брзих програма за прање уобичајене одеће и уклањање најчешћих свакодневних мрља за мање од 1 сат чак и под потпуним оптерећењем.

Мешани обојени 59 минута: За прање мешовитог и обојеног веша заједно.

Памук 59 минута: Циклус намењен за прање памучног веша, првенствено белог. Може да се користи и уз детерџент у праху.

Синтетика 59 минута: Намењен за прање синтетичког веша. У случају упорних мрља може да се повећа температура до 60° и користи чак и детерџент у праху.

Дневно 45 минута: Кратки циклус намењен за прање осетљивог памучног веша.

Мешани веш 30 минута: Кратак циклус намењен за прање мешаног веша од памука и синтетике, белог и обојеног истовремено.

Посебне тканине

Спортска одећа: Циклус је прилагођен за прање комплетне спортске одеће заједно, укључујући спортски пешкир, уз очување тканине (придржавајте се ознака на етикети на вешу).

Дечије: Циклус намењен за уобичајене мрље на дејој одећи уз ефикасније уклањање чак и могућих остатака од детерџента.

Перјане јакне: за прање веша са испуном од гушчијег перја као што су појединачни јоргани (који не прелазе 3,5 кг тежине), јастуци, јакне, користите одговарајући програм **11**. Препоручујемо да овакав веш убацујете у бубањ тако што ћете крајеве савити према унутра (погледајте слику) и не прелазите с запремине самог бубња. За оптимално прање препоручујемо да користите течни детерџент који ћете дозирати у кадицу.

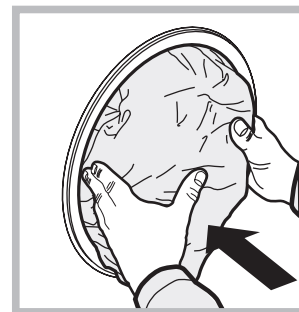

Вуна: Програмом **12** је могуће прати у машини сву вунену одећу, такође и ону са етикетом „само ручно прање“ . За најбоље резултате користите посебан детерџент и не прелазите терет од 2 кг.

Свила: овај програм користите **13** за прање свиленог веша. Препоручујемо употребу детерџента одређеног за осетљиву гардеробу.

Завесе: Склопите их и сложите у јастучницу или мрежасту кесу. Користите програм **13**.

Систем балансирања терета

Пре сваке центрифуге, да би се избегле претеране вибрације и терет равномерно распоредио, бубањ се окреће брзином мало већом од оне током прања. Ако се после неколико поновљених покушаја терет још увек није равномерно распоредио, машина ће извршити центрифугу брзином мањом од предвиђене. У случају великог дисбаланса, распоређивање врши машина уместо центрифуге. Да би се побољшало распоређивање терета и правилно балансирање, препоручује се мешање великих и малих комада веша.

Може се догодити да машина не ради. Пре позивања Техничке службе (*погледајте „Техничка служба“*), проверите да се не ради о проблему лако решивом уз помоћ следећег списка.

Неправилности:

Могући узроци / Решење:

Машине се не укључује.

- Утикач није увучен у утичницу или није увучен довољно да би имао контакт.
- У кући нема струје.

Циклус прања не почиње.

- Врата нису добро затворена
- Дугме ON/OFF није притиснуто.
- Дугме START/PAUSE није притиснуто.
- Славина за воду није отворена.
- Подешено је одлагање времена покретања (ЗАДРШКА ПОКРЕТАЊА, *погледајте „Како извести циклус прања“*).

**Машина не прима воду
(на дисплеју се приказује
треперећи натпис „H2O“).**

- Црево за напајање водом није повезано на славину.
- Црево је савијено.
- Славина за воду није отворена.
- У кући нема воде.
- Притисак није задовољавајући.
- Дугме START/PAUSE није притиснуто.

**Машина наизменично прима и
испушта воду.**

- Одводно црево није постављено између 65 и 100 цм од земље (*погледајте „Постављање“*).
 - Крај испусног црева је потопљен у воду (*погледајте „Постављање“*).
 - Цев у зиду пропушта ваздух.
- Ако се и после ових провера проблем не реши, затворите славину за воду, искључите машину и позовите Техничку службу. Ако се стан налази на последњим спратовима зграде, могуће је да се јавља феномен сифона, због чега машина стално убацује и избацује воду. Да бисте избегли ову неправилност у продаји се налазе одговарајући анти-сифон вентили.

**Машина не испушта воду или не
центрифугира.**

- Програмом није предвиђено избацивање воде: са одређеним програмима потребно је ручно избацити воду.
- Одводно црево је савијено (*погледајте „Постављање“*).
- Испусни вод је зачепљен.

**Машина јако вибрира током
центрифуге.**

- Бубањ у тренутку инсталације није био правилно деблокиран (*погледајте „Постављање“*).
- Машина не стоји равно (*погледајте „Постављање“*).
- Машина је притиснута између намештаја и зида (*погледајте „Постављање“*).

Машина губи воду.

- Црево за довод воде није добро затегнуто (*погледајте „Постављање“*).
- Фиока за детерценте је блокирана (за чишћење *погледајте „Одржавање и чување“*).
- Одводно црево није добро фиксирано (*погледајте „Постављање“*).

**Лампице „Опције“ и „START/
PAUSE“ брзо трепере и на
дисплеју се приказује шифра
неправилности (нпр. F-01, F-..).**

- Искључите машину и извуците утикач из утичнице, сачекајте око 1 минут а затим је поново укључите.
Уколико неправилност остане, позвати Техничку службу.

Настаје много пене.

- Детерцент није одређен за машинско прање (треба да носи натпис „за машинско прање“, „за ручно и машинско прање“, или слично).
- Претерано дозирање.

Техничка служба

SR

Пре него што позовете Техничку службу:

- Проверите да ли неправилност можете решити сами (види “Неправилности и решења”);
- Поново започните програм да видите да ли је проблем отклоњен;
- У супротном контактирајте овлаштени Центар техничке службе на број телефона назначен на гарантном листу.

! Никада не користите неовлашћене сервисе.

Јавите:

- врсту неисправности;
- модел машине (Мо.);
- серијски број (S/N).

Ове информације се налазе на плочици постављеној на задњем делу машине и у предњем делу отвора.

Производ фиш	
Марка	INDESIT
Модел	EWE 81283 W EU/1
Капацитет памучног прања у кг	8
Енергетска класа од A+++ (ниска потрошња) до G (висока потрошња)	A+++
Годишња потрошња енергије (kWh) ¹⁾	193
Потрошња за стандардне програме памука на 60 °C при пуном оптерећењу у kWh ²⁾	1.044
Потрошња за стандардни програм памук 60°C у делимичном оптерећењу у kWh ²⁾	0.715
Потрошња стандардних памучних програма на 40°C при делимичног пуњења у kWh ²⁾	0.644
Потрошња (W) у пасивном режиму	0.5
Потрошња енергије (W) при режиму рада	8
Годишња потрошња воде у литрима ³⁾	11594
Класа сушења од G (најмања ефикасност) до A (висока ефикасност)	B
Максимална брзина центрифуге ⁴⁾	1200
Резидуални садржај влаге ⁵⁾	53.0%
Трајање у минутима на стандардном програму за памук 60 °C при пуном оптерећењу	215
Трајање у минутима на стандардном програму за памук 60 °C у делимичном оптерећењу	155
Трајање у минутима на стандардном програму памук 40 °C у делимичном оптерећењу	145
Трајање у минутима када се прелази из радног режима у приправност	30
Резидуални садржај влаге ⁶⁾	50
Ниво буке у dB(A) ре 1 pW при центрифуги ⁶⁾	78
Модел за уградњу	

¹⁾ Информације о енергетској етикети производа и описа се односи на стандардне памучне програме на 60°C у пуном и делимична оптерећења и стандардног програма Памук 40°C у делимичном оптерећењу. Стандардни програми Памук 60°C и 40°C су погодне за прање нормално закрпљане одеће и најефикаснији искоришћавањ енергије и воде. Делимична оптерећење је половина од максималног оптерећења капацитета.

²⁾ На основу 220 стандардних циклуса прања за памук при 60°C и 40°C у пуном и делимичном оптерећењу и потрошње енергије ниског режима. Стварна потрошња енергије ће зависити од тога колико апарат се користи.

³⁾ На основу 220 стандардних циклуса прања за памук 60°C и 40°C у пуном и делимичном оптерећењу. Стварна потрошња воде ће зависити од тога како се апарат користи.

⁴⁾ По-ниската вредност међу стандардни програми 60 °C при пуно и частично зареждане или 40°C при частично зареждане.

⁵⁾ Већа вредност добијена за памучне програма на 60 °C потпуно или делимично оптерећење или 40°C у делимичном оптерећењу.

⁶⁾ На основу фазе прања и центрифуге на стандардних програмима за памук при 60°C при пуном оптерећењу.

HR

Hrvatski

EWE 81283

HR

Pregled

Postavljanje, 50-51

Raspakiranje i izravnavanje
Hidraulični i električni priključci
Prvi ciklus pranja
Tehnički podaci

Održavanje i očuvanje, 52

Zatvaranje vode i isključivanje električne struje
Čišćenje perilice
Čišćenje pretinca za deterdžent
Očuvanje vrata i bubnja
Čišćenje crpke
Provjera cijevi za dovod vode

Mjere predostrožnosti i savjeti, 53

Opća sigurnost
Rashodovanje

Opis perilice rublja, 54-55

Kontrolna ploča
Display

Kako obaviti ciklus pranja, 56

Programi i funkcije, 57

Tablica programa
Funkcije pranja

Deterdžent i rublje, 58

Pretinac za deterdžent
Pripremanje rublja
Brzi svakodnevni ciklusi
Naročiti programi
Sustav uravnoteženja napunjenosti

Nepravilnosti i rješenja, 59

Servisna služba, 60

Postavljanje

HR

! Važno je sačuvati ove upute kako bi ste ih mogli proučiti u svakom trenutku. U slučaju prodaje, ustupanja ili seljenja, provjeriti da se nalaze zajedno s perilicom kako bi se novog vlasnika obavijestilo o funkcioniranju stroja i o upozorenjima koja se na njega odnose.

! Pozorno pročitajte ove upute: one sadrže važne obavijesti o postavljanju, uporabi i sigurnosti.

Raspakiranje i izravnavanje

Raspakiranje

1. Raspakujte perilicu.
2. Provjerite da perilica nije oštećena u prijevozu. Ako je oštećena, nemojte je priključivati i obratite se prodavaču.

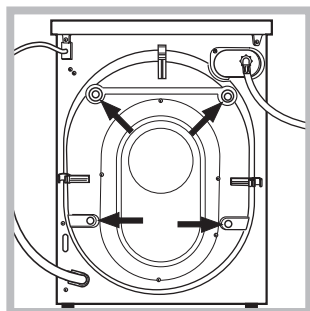

3. Skinite 4 vijka za zaštitu u prijevozu i gumicu s odstojnikom na stražnjoj strani (vidi sliku).

4. Zatvorite otvore dostavljenim plastičnim čepovima.
5. Sačuvajte sve dijelove: ako je potrebno prevoziti perilicu, treba ih ponovno namjestiti.

! Pakovanje nije igračka za djecu!

Izravnavanje

1. Postavite perilicu na čvrst i ravan pod i ne naslanjajte je na zidove, namještaj ili drugo.

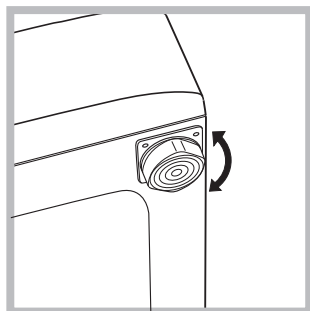

2. Ako pod nije potpuno vodoravan, nadoknadite razliku u visini odvijanjem ili navijanjem prednjih nožica (vidi sliku); kut nagiba izmjeren na gornjoj površini ne smije prelaziti 2°.

Pomno izravnavanje daje stroju stabilnost i sprječava vibracije, buku i pomicanja tijekom rada. U slučaju da perilicu postavljate na tepison ili sag, podesite nožice tako da ispod perilice ostane dovoljno prostora za protjecanje zraka.

Hidraulični i električni priključci

Spajanje cijevi za dovod vode

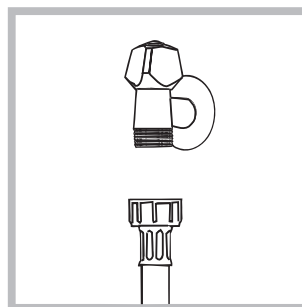

1. Spojite dovodnu cijev navijajući je na slavinu s hladnom vodom nareznog otvora 3/4, kao za plinski priključak (vidi sliku). Prije spajanja pustite vodu da teče dok ne bude bistra.

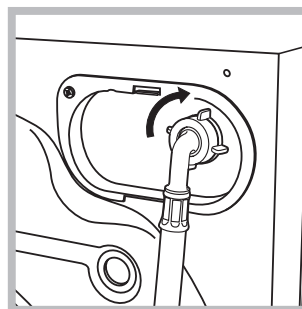

2. Spojite dovodnu cijev na perilicu navijanjem na odgovarajući otvor za uzimanje vode na stražnjoj strani gore desno (vidi sliku).

3. Pazite da na cijevi nema pregiba ni suženja.

! Pritisak vode u slavini mora se nalaziti među vrijednostima navedenim u tablici Tehnički podaci (vidi slijedeću stranicu).

! Ako dužina dovodne cijevi nije dostatna, obratite se specijaliziranoj prodavaonici ili ovlaštenom tehničaru.

! Nemojte upotrebljavati već korištene cijevi.

! Upotrijebite one dostavljene sa strojem.

Spajanje cijevi za odvod vode

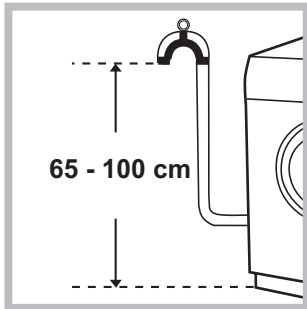

Bez savijanja spojte odvodnu cijev na odvodni cjevovod ili odljev u zidu, koji moraju biti u visini od 65 do 100 cm od poda;

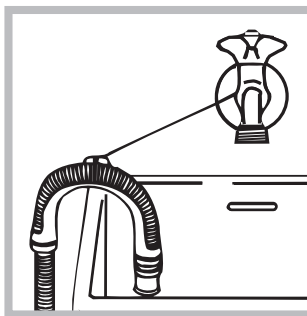

odnosno naslonite je na rub umivaonice ili kade i vežite dostavljenu vodilicu na slavinu (vidi sliku). Slobodni završetak odvodne cijevi ne smije ostati uronjen u vodu.

! Ne preporučuje se uporaba produžne cijevi, no ako je neophodna, mora imati isti promjer kao i originalna cijev i ne smije biti duža od 150 cm.

Električni priključak

Prije umetanja utikača u utičnicu, provjerite da:

- utičnica ima uzemljenje i da je u skladu sa zakonskim propisima;
- utičnica može podnijeti najveću snagu stroja naznačenu u tablici Tehnički podaci (vidi sa strane);
- se napon struje nalazi među vrijednostima navedenim u tablici Tehnički podaci (vidi sa strane);
- utičnica odgovara utikaču perilice. U protivnom, zamijenite utičnicu ili utikač.

! Perilicu se ne smije instalirati na otvorenom pa ni ako se radi o zaštićenom prostoru, jer je vrlo opasno izložiti je kiši i nevremenu.

! Utičnica mora biti lako dohvatljiva i nakon postavljanja perilice.

! Zabranjeno je korištenje produžnih kabela i višestrukih utičnica.

! Ne smije se pregibati ili pritiskati kabel.



! Električni kabel smiju promijeniti jedino ovlaštene tehničari.

Pozor! Proizvođač otklanja bilo kakvu odgovornost u slučaju nepoštivanja ovih propisa.

Prvi ciklus pranja

Nakon postavljanja uređaja a prije njegove uporabe prvi put, obavite ciklus pranja sa samočišćenjem, s deterdžentom ali bez rublja (vidi "Čišćenje perilice").

Tehnički podaci

Model	EWE 81283
Dimenzije	širina 59,5 cm visina 85 cm dubina 60 cm
Kapacitet	od 1 do 8 kg
Električno priključivanje	vidi pločicu s tehničkim osobinama na stroju
Hidraulično priključivanje	maksimalan pritisak: 1 MPa (10 bar) minimalan pritisak: 0,05 MPa (0,5 bar) kapacitet bubnja: 62 l
Brzina centrifugiranja	do 1200 okretaja u minuti
Programi kontrole po propisu 1061/2010 a 1015/2010	program 14; Eko pamuk 60°C. program 14; Eko pamuk 40°C.
 	Ovaj je uređaj u skladu sa slijedećim Uredbama EU: - EMC 2014/30/EU (Elektromagnetska kompatibilnost) - 2012/19/EU - WEEE - LVD 2014/35/EU (Nizak pritisak)

Održavanje i očuvanje

HR

Zatvaranje vode i isključivanje električne struje

- Nakon svakog pranja zatvorite slavinu s vodom. Tako se ograničava trošenje hidrauličnih instalacija perilice i uklanja opasnost gubitka.
- Isključite utikač iz struje dok čistite perilicu, kao i prilikom izvođenja radova održavanja.

Čišćenje perilice

- Vanjski dio i gumene dijelove može se čistiti krpom namočenom u mlakoj vodi i sapunu. Ne upotrebljavajte rastvorina sredstva ili ona koja bi mogla ogrepsiti površinu.
- Perilica rublja ima program "Samočišćenja" unutarnjih dijelova, kojeg treba izvršiti **bez ičega u bubnju**. Deterdžente (10% količine koju se preporučuje za malo prljavo rublje) ili specifične aditive za čišćenje perilice rublja možete koristiti kao pomoćna sredstva u programu pranja. Savjetujemo vršenje programa čišćenja svakih 40 ciklusa pranja. Za aktiviranje programa, istovremeno pritisnite tipke **A** i **B** u trajanju od 5 s (vidi sliku). Program se pokreće automatski i traje otprilike 70 minuta.

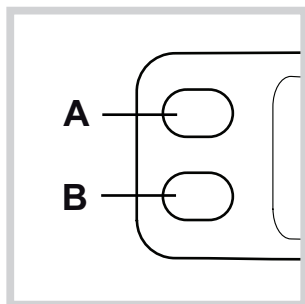

Čišćenje pretinca za deterdžent

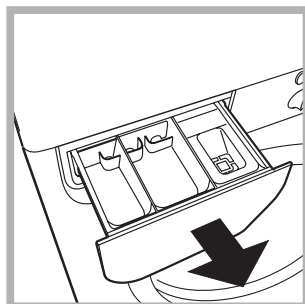

Izvučite pretinac podižući ga i povlačeći prema vani (vidi sliku). Operite ga u tekućoj vodi; ovo čišćenje treba često vršiti.

Očuvanje vrata i bubnja

- Ostavljajte uvijek pritrvorena vrata kako bi se izbjeglo stvaranje neugodnih mirisa.

Čišćenje crpke

Perilica posjeduje samočišćeću crpku koju nije potrebno održavati. Može se, međutim, dogoditi da sitni predmeti (sitni novac, dugma) padnu u pred-prostor koji zaštićuje crpku, a nalazi se u njenom donjem dijelu.

! Provjerite da je ciklus pranja završio i iskopčajte prekidač.

Da bi ste došli do pred-prostora:

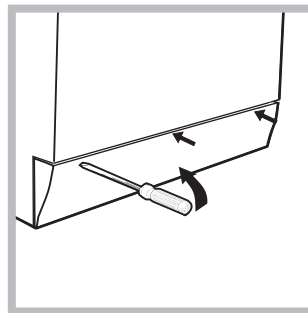

1. pomoću odvijača skinite ploču na prednjem dijelu perilice (vidi sliku);

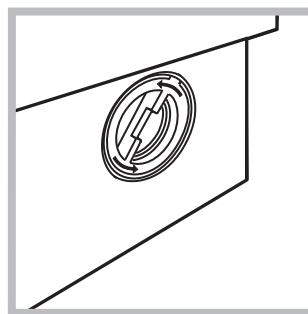

2. odvijte poklopac okrećući ga obratno od smjera kazaljke na satu (vidi sliku) - normalno je da izađe malo vode;

3. brižljivo očistite unutrašnjost;
4. ponovno zavijte poklopac;
5. provjerite da su kukice ulegle u odgovarajuća ležišta prije no što uglavite ploču na mjesto.

Provjera cijevi za dovod vode

Provjerite cijev za dovod vode barem jednom godišnje. Ako postoje napukline ili pukotine potrebno ju je promijeniti: visoki pritisci bi tijekom pranja mogli prouzročiti iznenadno pucanje.

! Nemojte upotrebljavati već korištene cijevi.

! Perilica je osmišljena i ostvarena u skladu s međunarodnim propisima o sigurnosti. Ova se upozorenja daju u svrhu zaštite i mora ih se pažljivo pročitati.

Radi detaljnijih obavijesti o pravilnom rashodovanju električnih kućanskih aparata, posjednici se mogu obratiti nadležnoj javnoj službi ili preprodavačima.

HR

Opća sigurnost

- Ovaj aparat je osmišljen za uporabu isključivo u domaćinstvu.
- Ovaj uređaj smiju koristiti djeca od 8 godina nadalje i osobe sa smanjenim fizičkim, osjetilnim ili umnim sposobnostima, odnosno s nedovoljno iskustva i znanja ako ih se nadzire ili su primjereno upućeni u sigurnu uporabu uređaja i razumiju povezane opasnosti. Djeca se ne smiju igrati s uređajem. Djeca ne smiju vršiti održavanje i čišćenje bez nadzora.
- Perilicu smiju koristiti jedino odrasle osobe i to po uputama iz ovog priručnika.
- Ne dodirujte stroj bosih nogu ni s vlažnim rukama ili stopalima.
- Ne isključujte utikač iz utičnice potezanjem kabela, već hvatajući utikač.
- Ne otvarajte pretinac za deterdžent dok stroj radi.
- Ne dirajte izbačenu vodu jer može dostići visoke temperature.
- Ni u kom slučaju nemojte nasilno rukovati vratima: mogao bi se oštetiti sigurnosni mehanizam koji sprječava slučajno otvaranje.
- U slučaju kvara nemojte dirati ni pokušavati popravljati unutarnje mehanizme.
- Provjeravajte uvijek da se djeca ne približavaju stroju dok radi.
- Vrata se tijekom pranja obično zagrijavaju.
- Ako je potrebno premjestiti perilicu, neka to obave dvije ili tri osobe uz najveću moguću pozornost. Ne pokušavajte je sami premjestiti jer je vrlo teška.
- Prije unošenja rublja provjerite da li je bubanj prazan.

Rashodovanje

- Rashodovanje materijala od ambalaže: pridržavati se lokalnih propisa, tako će se pakovanje moći ponovno upotrijebiti.
- Europska direktiva 2012/19/EU - WEEE o električnom i elektronskom otpadu propisuje da se električne kućanske aparate ne smije zbrinjavati zajedno s običnim krutim komunalnim otpadom. Rashodovane aparate treba sakupljati posebno, radi optimiziranja stope spašavanja i recikliranja materijala od kojih su izrađeni te radi sprječavanja moguće štete po zdravlje i po okoliš. Simbol prekrížene kante za smeće koji se nalazi na svim proizvodima podsjeća na obavezu odvojenog sakupljanja otpada.

Opis perilice rublja

HR

Kontrolna ploča

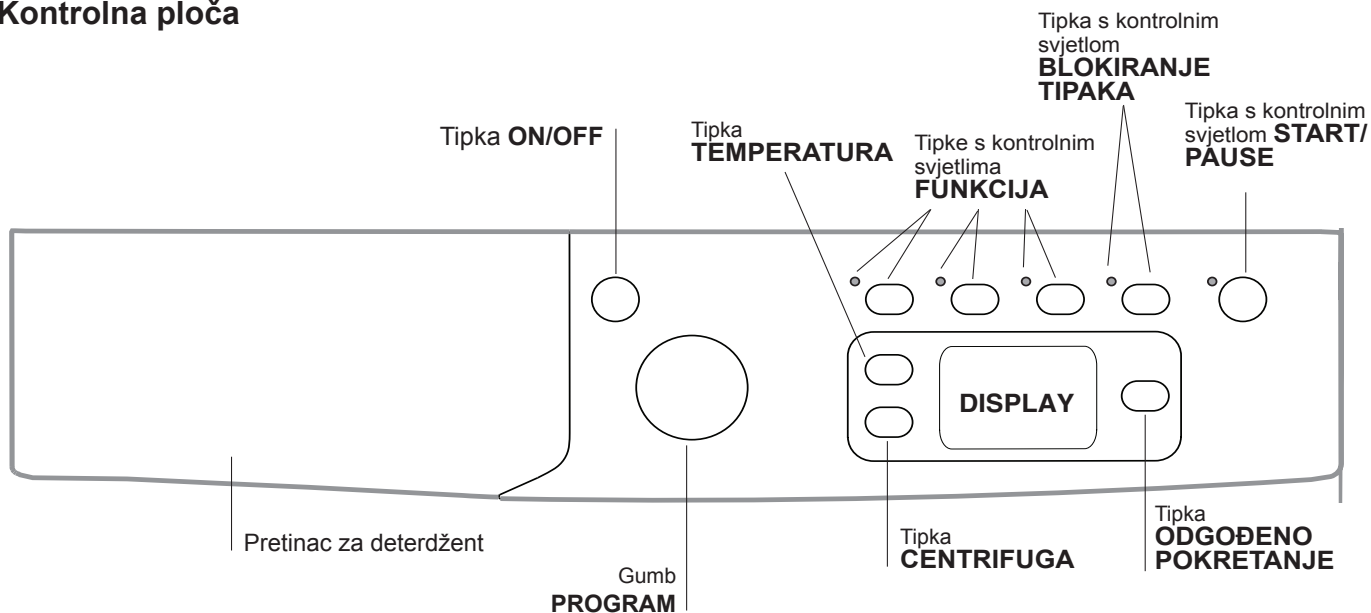



Pretinac za deterđent: služi za stavljanje deterđenta i aditiva (vidi "Deterđenti i rublje").

Tipka **ON/OFF** : nakratko pritisnite ovu tipku da bi uključili ili isključili stroj. Sporo treptanje kontrolnog svjetla **START/PAUSE** u zelenoj boji označava da je stroj uključen. Za isključivanje perilice rublja tijekom pranja tipku treba držati pritisnutu duže - oko 3 s; kratki ili slučajni pritisak neće izazvati isključivanje stroja. Ako se stroj tijekom pranja isključi, program pranja će se poništiti.

Gumb **PROGRAM**: služi za postavljanje programa. Tijekom odvijanja programa gumb ostaje nepomičan.



Tipke s kontrolnim svjetlima **FUNKCIJA**: njima odabiremo raspoložive funkcije. Kontrolno svjetlo koje se odnosi na dotičnu funkciju ostat će upaljeno.

BLOKIRANJE TIPAKA : način kojim se blokira kontrolnu ploču (osim tipke **ON/OFF**), a koristan je kako bi se spriječilo da djeca izmijene postavke perilice rublja tijekom rada te izbjeglo nehotično aktiviranje. Aktivirate ga i deaktivirate držeći pritisnuto najmanje 2 sekunde.

Tipka **CENTRIFUGA** : pritisnite da bi smanjili ili potpuno isključili centrifugiranje – vrijednost će biti prikazana na displayu.

Tipka **TEMPERATURA** : pritisnite da bi snizili temperaturu - vrijednost će biti prikazana na displayu.

Tipka **ODGOĐENO POKRETANJE** : pritisnite da bi postavili odgođeno pokretanje izabranog programa. Kašnjenje će biti prikazano na displayu.

Tipka s kontrolnim svjetlom **START/PAUSE** : dok zeleno kontrolno svjetlo sporo trepti, pritisnite ovu tipku da bi pokrenuli pranje. Kad se ciklus pokrene, kontrolno svjetlo ostaje stalno upaljeno. Da bi postavili stanku u pranju ponovno pritisnite ovu tipku: kontrolno svjetlo će treptati narančastom bojom. Ako simbol  ne svjetli, možete otvoriti vrata (počekajte otprilike 3 minute). Da se pranje nastavi odvijati od točke u kojoj je prekinuto, ponovno pritisnite ovu tipku.

Način Stand-by

Ova perilica rublja, sukladno novim normativama u svezi štednje električne energije, posjeduje sustav automatskog gašenja ("Stand By"), koji se - u slučaju nekorištenja stroja - aktivira nakon 30 minuta. Kratko pritisnite tipku **ON/OFF** i čekajte da se stroj ponovno aktivira.

Display



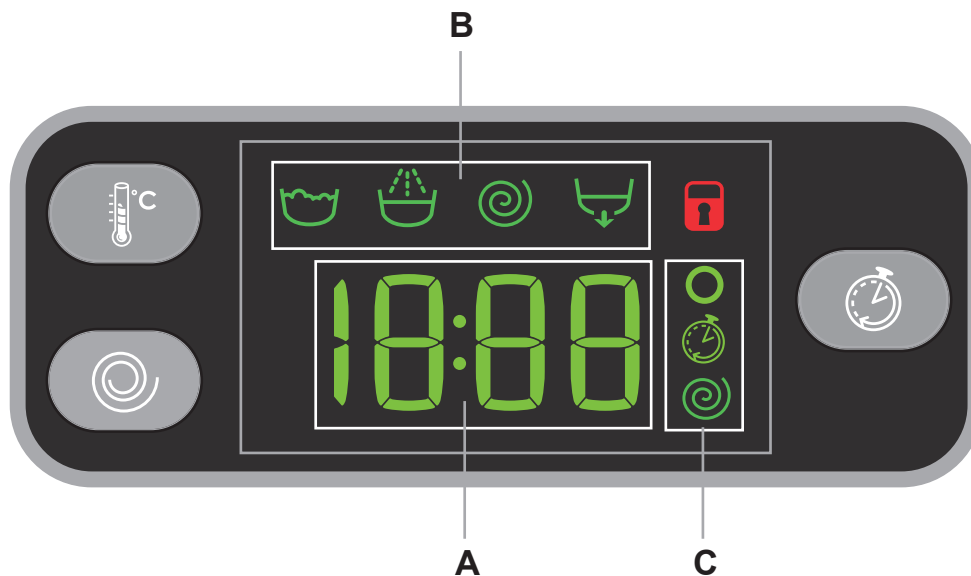

HR









Display služi za programiranje stroja i daje mnoge podatke.

U dijelu **A** se prikazuje trajanje različitih raspoloživih programa, a kad je ciklus pokrenut - vrijeme preostalo do njegovog kraja; ako ste postavili ODGOĐENO POKRETANJE, prikazuje se vrijeme koje nedostaje do pokretanja odabranog programa. Pored toga, pritiskom na odgovarajuću tipku, prikazuju se i maksimalne veličine "brzine centrifugiranja" i "temperature", koje stroj može primijeniti na temelju postavljenog programa.

U dijelu **B** se prikazuju "faze pranja" predviđene za odabrani ciklus, a nakon pokretanja programa, "faza pranja" u tijeku:

-  Pranje
-  Ispiranje
-  Centrifugiranje
-  Izbacivanje vode

U dijelu **C** se nalaze, polazeći odozgo prema dolje, simboli koji se odnose na "temperaturu" , na "Programirano pokretanje"  te na "centrifugiranje" .

osvjetljen simbol  označava da je na displayu prikazana postavljena veličina "temperature";
osvjetljen simbol  označava da je postavljeno "Odgođeno pokretanje";
osvjetljen simbol  označava da je na displayu prikazana postavljena veličina "centrifugiranja".

Simbol "Vrata blokirana"

Upaljeni simbol pokazuje da su vrata blokirana. Da bi izbjegli kvar, ne otvarajte vrata sve dok se simbol ne ugasi (počekaite otprilike 3 minute).



Da bi otvorili vrata dok je ciklus u tijeku pritisnite tipku START/PAUSE; ako je simbol VRATA BLOKIRANA  ugašen, možete otvoriti vrata (počekaite otprilike 3 minute).

Kako obaviti ciklus pranja

1. **UKLJUČITE STROJ.** Pritisnite tipku ; kontrolno svjetlo START/PAUSE će sporo treptati zelenom bojom.
2. **NAPUNITE RUBLJEM.** Otvorite vrata perilice. Napunite perilicu rubljem pazeći da ne prijeđete količinu naznačenu u tablici programa na slijedećoj stranici.
3. **ODMJERITE DETERDŽENT.** Izvucite pretinac i uspite deterdžent u odgovarajuće zdjelice kako se objašnjava u “Deterdžent i rublje”.
4. **ZATVORITE VRATA.**
5. **ODABERITE PROGRAM.** Pomoću gumba PROGRAM postavite željeni program; programu se pridodaje određena temperatura i brzina centrifugiranja, koje možete promijeniti. Na displayu će se pojaviti trajanje ciklusa.
6. **PRILAGODITE CIKLUS PRANJA OSOBNIM POTREBAMA.** Pritisnite odgovarajuće tipke:



Promjena temperature i/ili centrifugiranja.

Ovaj stroj automatski odabire maksimalnu temperaturu i centrifugiranje predviđene za postavljeni program pa ih stoga nije moguće povećati. Pritiskanjem tipke  temperatura se postupno snižava, sve do hladnog pranja - “OFF”. Pritiskanjem tipke  centrifugiranje se postupno smanjuje, sve do potpunog isključenja - “OFF”. Kod slijedećeg pritiska na tipke vrijednosti će se vratiti na one maksimalne predviđene.

! Napomena: program **7** se može povećati do 90°.

! Napomena: program **15** se može povećati do 60°.

! Napomena: program **16** se može povećati do 60°.



Postavljanje odgođenog pokretanja.

Da bi postavili odgođeno pokretanje izabranog programa, pritisnite odgovarajuću tipku više puta, sve dok se ne prikaže željeno kašnjenje. Kad je ova opcija aktivirana, na displayu se pali simbol . Da bi poništili odgođeno pokretanje, pritišćite tipku sve dok se na displayu ne pojavi natpis OFF.



Promjena obilježja ciklusa.

- Pritisnite tipku da bi aktivirali funkciju: upalit će se odgovarajuće kontrolno svjetlo.
- Ponovno pritisnite tipku da bi deaktivirali funkciju: kontrolno svjetlo će se ugasi.

! Ako odabrana funkcija nije u skladu s postavljenim programom, kontrolno svjetlo će treptati i funkcija se neće pokrenuti.

! Ako odabrana funkcija nije u skladu s nekom drugom prethodno postavljenom funkcijom, kontrolno svjetlo prve odabrane funkcije će treptati i aktivirat će se samo druga funkcija; upalit će se kontrolno svjetlo aktivirane funkcije.

! Funkcije mogu promijeniti preporučenu količinu rublja i/ili trajanje ciklusa.

7. **POKRENITE PROGRAM.** Pritisnite tipku START/PAUSE. Odgovarajuće kontrolno svjetlo će ostati stalno upaljeno zelenom bojom, a vrata će se blokirati (simbol VRATA BLOKIRANA  je upaljen). Da bi promijenili program dok je ciklus u tijeku, postavite stanku pritiskom na tipku START/PAUSE (kontrolno svjetlo START/PAUSE sporo trepti narančastom bojom); odaberite zatim željeni ciklus i ponovno pritisnite tipku START/PAUSE. Da bi otvorili vrata dok je ciklus u tijeku pritisnite tipku START/PAUSE; ako je simbol VRATA BLOKIRANA  ugašen, možete otvoriti vrata (počekaite otprilike 3 minute). Ponovno pritisnite tipku START/PAUSE da bi se program nastavio odvijati od točke u kojoj je prekinut.
8. **ZAVRŠETAK PROGRAMA.** Označava ga natpis “END “ na displayu; kad se simbol VRATA BLOKIRANA  ugasi, možete otvoriti vrata (počekaite otprilike 3 minute). Otvorite vrata, izvadite rublje i isključite stroj.

! Ako želite poništiti već pokrenuti ciklus, držite dugo pritisnutu tipku . Ciklus će se prekinuti, a stroj će se isključiti.

Tablica programa

Programi	Posebni programi	Maks. temp. (°C)	Maks. brzina (okretaja u minuti)	Deterdzent			Maks. kol. rublja (kg)	Preostala vlaga %	Potrošnja električne energije kWh	Ukupna voda lit	Trajanje ciklusa
				Pret-pranje	Pranje	Omekšivač					
EVERYDAY FAST											
1	Miješano obojeno rublje 59'	40°	1000	-	●	●	8	-	-	-	59'
2	Pamuk 59'	60°	1000	-	●	●	8	-	-	-	59'
3	Sintetika 59'	30°	1000	-	●	●	4.5	-	-	-	59'
4	Dnevno 45'	40°	1200	-	●	●	4	-	-	-	45'
5	Miješano 30'	30°	800	-	●	●	4	70	0.18	42	30'
Special&Partial											
6	Športska odjeća	40°	600	-	●	●	4	-	-	-	**
7	Bijelo Pranje: vrlo prljavo bijelo rublje i rublje otpornih boja.	60° (Max.90°)	1200	●+90°	●	●	8	-	-	-	**
8	Beba	40°	800	-	●	●	4	-	-	-	**
9	Ispiranje	-	1200	-	-	●	8	-	-	-	**
10	Centrifugiranje + Izbacivanje vode	-	1200	-	-	-	8	-	-	-	**
10	Samo Izbacivanje vode *	-	OFF	-	-	-	8	-	-	-	**
Dedicated											
11	Prekrivači: za prekrivače i odjevne predmete punjene perjem.	30°	1000	-	●	●	3.5	-	-	-	**
12	Vuna: za vunu, kašmir, itd.	40°	800	-	●	●	2	-	-	-	**
13	Svila/Zavjese: za komade od svile, viskoze, donje rublje.	30°	0	-	●	●	2	-	-	-	**
14	Eko pamuk 60 °C (1): vrlo prljavo bijelo rublje i rublje otpornih boja.	60°	1200	-	●	●	8	53	1.04	55.0	215'
14	Eko pamuk 40°C (2): malo prljavo bijelo rublje i rublje osjetljivih boja.	40°	1200	-	●	●	8	53	1.03	92	220'
15	Pamuk (3): malo prljavo bijelo rublje i rublje osjetljivih boja.	40° (Max.60°)	1200	-	●	●	8	53	1.03	92	220'
16	Sintetika (4): malo prljavo rublje otpornih boja.	40° (Max.60°)	1000	-	●	●	4.5	46	0.71	55	125'

* Ako odaberete program 10 i isključite ciklus centrifugiranja, stroj će obaviti samo sušenje.

** Trajanje ciklusa pranja možete provjeriti na zaslonu.

Trajanje ciklusa naznačeno na zaslonu ili u priručniku je procjena izračunata na temelju standardnih uvjeta. Stvarno vrijeme može se razlikovati ovisno o brojnim čimbenicima kao što su temperatura i tlak vode na ulazu, okolna temperatura, količina deterdženta, količina i vrsta stavljenog rublja, uravnoteženost stavljenog rublja, odabrane dodatne opcije.

1) Program kontrole po propisu 1061/2010: postaviti program 14 s temperaturom od 60°C.

Ovaj ciklus je prikladan za pranje normalno zaprljanog pamučnog rublja i najučinkovitiji je po pitanju kombinirane potrošnje električne energije i vode; treba ga koristiti za rublje prvo na 60°C. Stvarna temperatura pranja može se razlikovati od one naznačene.

2) Program kontrole po propisu 1061/2010: postaviti program 14 s temperaturom od 40°C.

Ovaj ciklus je prikladan za pranje normalno zaprljanog pamučnog rublja i najučinkovitiji je po pitanju kombinirane potrošnje električne energije i vode; treba ga koristiti za rublje prvo na 40°C. Stvarna temperatura pranja može se razlikovati od one naznačene.

Za sve ustanove za testiranje:

3) Dugi program za pamuk: postaviti program 15 s temperaturom od 40°C.

4) Program za sintetiku: postaviti ciklus pranja 16 s temperaturom od 40 °C.

Funkcije pranja

- Ako odabrana funkcija nije u skladu s postavljenim programom, kontrolno svjetlo će treptati i funkcija se neće pokrenuti.

- Ako odabrana funkcija nije u skladu s nekom drugom prethodno postavljenom funkcijom, kontrolno svjetlo prve odabrane funkcije će treptati i aktivirat će se samo druga funkcija; upalit će se kontrolno svjetlo aktivirane funkcije.

Extra Wash ☆

Za vrlo prljave komade rublja aktivirajte način Extra Wash ☆ ako je kompatibilan. Pritiskom na ovaj način ciklus automatski ponovno prilagođava sve parametre pranja i prelazi na ciklus koji dulje traje. S ovim načinom temperatura se neće promijeniti, dok će se centrifugiranje automatski vratiti na maksimalne razine. Korisnik uvijek može ponovno postaviti željenu vrijednost centrifugiranja.



Naj-ispiranje

Odabirom ove funkcije povećava se djelotvornost ispiranja i osigurava maksimalno uklanjanje deterdženta. Korisna je za naročito osjetljive komade rublja.

Energy Saver

Način Energy Saver vam omogućava pranje pamučnih i sintetičkih komada rublja uz uštedu energije, čime pomaže i okolišu. Ušteda se stvara pranjem na hladno, dok se jačim mehaničkim djelovanjem i optimiziranom uporabom vode postiže isti željeni rezultat. Prikladan je za malo prljavo rublje. Preporučuje se uporaba tekućeg deterdženta.

Deterdžent i rublje

HR

Pretinac za deterdžent

Dobar ishod pranja ovisi i o ispravnom odmjeravanju količine deterdženta: pretjeranim količinama ne pospješujemo učinak pranja već pomažemo stvaranje naslaga na unutarnjim dijelovima perilice i zagađujemo okolinu.

! Nemojte upotrebljavati deterdžente za ručno pranje jer previše pjene.

! Koristite deterdžente u prahu za bijelo pamučno rublje te za pretpranje, kao i za pranja na temperaturi višoj od 60°C.

! Slijedite upute na omotu deterdženta.

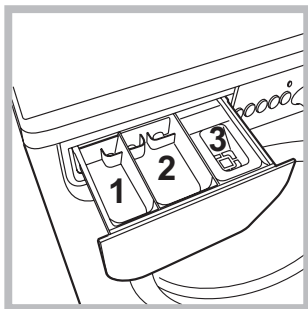

Izvučite pretinac za deterdžent i uspite deterdžent ili aditiv na slijedeći način.

Zdjelica 1: deterdžent za pretpranje (u prahu)

Zdjelica 2: deterdžent za pranje (u prahu ili tekući)

Tekući deterdžent se ulijeva neposredno prije pokretanja stroja.

Zdjelica 3: aditivi (omekšivač, itd.)

Omekšivač ne smije izaći kroz rešetku.

Napomena: u slučaju uporabe "deterdženta u tabletama", preporučujemo da se uvijek pridržavate naznaka proizvođača.

Pripremanje rublja

- Odvojite rublje obzirom na:
 - vrstu tkanine / simbol na etiketi;
 - boje (odvojite rublje u boji od onog bijelog).
- Ispraznite džepove i provjerite dugma.
- Nemojte prelaziti vrijednosti navedene u "Tablica programa", koji se odnose na težinu rublja u suhom stanju.

Koliko teži rublje?

- 1 plahta 400-500 g
- 1 jastučnica 150-200 g
- 1 stolnjak 400-500 g
- 1 kupaći ogrtač 900-1.200 g
- 1 ručnik 150-250 g

Brzi svakodnevni ciklusi

Kompletan niz brzih programa za pranje najobičnijih tkanina i u potpuno napunjenoj perilici te uklanjanje najčešće svakodnevne prljavštine za manje od 1 sata.

Miješano obojeno rublje 59': za pranje miješanih i obojenih komada rublja zajedno.

Pamuk 59': ciklus proučavan za pranje pamučnih, pretežno bijelih komada rublja. Možete ga koristiti i s deterdžentom u prahu.

Sintetika 59': specifičan za pranje sintetičkih komada rublja. Ako je prisutna otpornija prljavština, možete povisiti temperaturu sve do 60° te koristiti i deterdžent u prahu.

Dnevno 45': kratki ciklus proučavan za pranje osjetljivih pamučnih komada rublja.

Miješano 30': kratki ciklus proučavan za pranje miješanog pamučnog rublja i sintetičkih tkanina, bijelog i obojenog, zajedno.

Naročiti programi

Športska odjeća: ciklus prikladan za pranje sve sportske odjeće zajedno – uključujući i ručnik za gimnastičku dvoranu – uz poštovanje vlakana (pridržavajte se onoga što se navodi na etiketi na rublju).

Beba: ciklus proučavan za prljavštinu karakterističnu za dječju odjeću; učinkovitije uklanja čak i eventualne tragove preostalog deterdženta.

Prekrivači: za pranje jednostrukih ili dvostrukih prekrivača (čija težina ne smije premašiti 3,5 kg), jastuka ili odjeće punjene perjem (primjerice jakne punjene perjem) upotrebljavajte posebni program pranja broj 11. Preporučujemo da prekrivače stavite u bubanj s rubovima okrenutima prema unutra (vidi sliku) te da ne bude napunjeno više od ¾ ukupne zapremnine bubnja. Za najučinkovitije pranje preporučujemo upotrebu tekućeg deterdženta koji ćete staviti u ladicu za deterdžent.

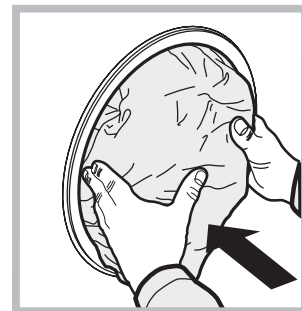

Vuna: na programu 12 možete prati u perilici svo vuneno rublje, čak i ono s etiketom "samo za ručno pranje" . Za postizanje boljih rezultata, koristite specifičan deterdžent i nemojte prijeći 2 kg rublja za pranje.

Svila: koristite odgovarajući program 13 za pranje svih svilenih komada rublja. Preporučujemo uporabu specifičnog deterdženta za osjetljivo rublje.

Zavjese: preporučujemo vam da ih savijete i stavite u dostavljenu vrećicu. Koristite program 13.

Susav uravnoteženja napunjenosti

U svrhu izbjegavanja pretjeranih vibracija, stroj prije svakog centrifugiranja vrši okretanje bubnja brzinom donekle većom od one korištene pri pranju kako bi se stavljeno rublje ravnomjerno rasporedilo. Ako se usprkos ponovljenim pokušajima stavljeno rublje ne rasporedi ravnomjerno, stroj će izvršiti centrifugiranje brzinom nižom od one predviđene. U slučaju pretjerane neuravnoteženosti, stroj će umjesto centrifugiranja vršiti raspoređivanje. Radi što bolje raspoređenosti i pravilnog uravnoteženja punjenja, preporučujemo vam da pomiješate velike i male komade rublja.

Može se dogoditi da perilica ne radi. Prije no što telefonirate Servisnoj službi (*vidi "Servisna služba"*), provjerite da se ne radi o problemu kojeg se može lako riješiti uz pomoć popisa koji slijedi.

Nepravilnosti

Mogući uzroci / Rješenja

Perilica se ne uključuje.

- Utikač nije u utičnici ili ne dovoljno da bi ostvario kontakt.
- Nestalo je struje u kući.

Ciklus pranja ne započinje.

- Vrata nisu dobro zatvorena.
- Niste pritisnuli tipku ON/OFF.
- Niste pritisnuli tipku START/PAUSE.
- Slavina za vodu je zatvorena.
- Postavili ste vrijeme odgode pokretanja (*vidi "Kako obaviti ciklus pranja"*).

Perilica ne uzima vodu (display prikazuje natpis "H2O" koji trepti).

- Dovodna cijev za vodu nije spojena na slavinu.
- Cijev je savijena.
- Slavina za vodu je zatvorena.
- Nestalo je vode u kući.
- Pritisak nije dovoljan.
- Niste pritisnuli tipku START/PAUSE.

Perilica neprekidno uzima i izbacuje vodu.

- Cijev za izbacivanje vode nije postavljena na 65-100 cm od tla (*vidi "Postavljanje"*).
 - Završetak cijevi za izbacivanje vode je uronjen u vodu (*vidi "Postavljanje"*).
 - Odvod u zidu nema odušak za zrak.
- Ako se ni nakon ovih provjera problem ne može riješiti, zatvorite slavinu s vodom, isključite perilicu i pozovite Servisnu službu. Ako se stan nalazi na posljednjim katovima zgrade, moguća je pojava fenomena sifonaže, uslijed čega perilica stalno uzima i izbacuje vodu. Ova se nepogodnost uklanja naročitim ventilima protiv sifonaže koji se mogu naći u prodaji.

Perilica ne izbacuje vodu ili ne centrifugira.

- Program ne predviđa izbacivanje vode: kod nekih programa treba ga ručno pokrenuti (*vidi "Programi i funkcije"*).
- Aktivirali ste funkciju MANJE PEGLANJA: završavanje programa vrši se pritiskom na tipku START/PAUSE (*vidi "Programi i funkcije"*).
- Cijev za izbacivanje vode je savijena (*vidi "Postavljanje"*).
- Odvodni kanal je zapriječen.

Perilica jako vibrira tijekom centrifugiranja.

- Bubanj u trenutku postavljanja nije pravilno oslobođen (*vidi "Postavljanje"*).
- Perilica nije u ravnini (*vidi "Postavljanje"*).
- Perilica je stisnuta između namještaja i zida (*vidi "Postavljanje"*).

Perilica gubi vodu.

- Dovodna cijev za vodu nije dobro navijena (*vidi "Postavljanje"*).
- Pretinac za deterdžent je začepljen (za čišćenje *vidi "Održavanje i očuvanje"*).
- Cijev za izbacivanje vode nije dobro učvršćena (*vidi "Postavljanje"*).

Stroj je blokiran, display trepti i signalizira šifru nepravilnosti (npr.: F-01, F-..).

- Isključite stroj i izvucite utikač iz utičnice, počekaite otprilike 1 minutu pa ga ponovno uključite.
- Ako je nepravilnost još uvijek prisutna, pozovite Servisnu službu.

Stvara se prevelika pjena.

- Deterdžent nije pogodan za pranje u perilici (mora imati natpis "za strojno pranje rublja", "za ručno i strojno pranje" ili sličan).
- Pretjerali ste s deterdžentom.

Servisna služba

HR

Prije pozivanja Servisne službe:

- Provjerite da li sami možete otkloniti nepravilnost (vidi "Nepravilnosti i rješenja");
- Ponovno pokrenite program da bi ste provjerili je li problem otklonjen;
- U negativnom slučaju, obratite se ovlaštenoj Tehničkoj službi na broj telefona naznačen na garantnom listu.

Nemojte se obraćati neovlaštenim tehničarima!

Priopćite:

- vrstu nepravilnosti;
- model stroja (Mod.);
- broj serije (S/N).

Ti se podaci nalaze na pločici postavljenoj na stražnjoj strani perilice rublja i u prednjem dijelu kad otvorite vrata.

COMMISSION DELEGATED REGULATION (EU) No 1061/2010	
Marka	INDESIT
Model	EWE 81283 W EU/1
Nazivni kapacitet u kg	8
Razred energetske učinkovitosti od A+++ (najmanja potrošnja) do D (najveća potrošnja)	A+++
Godišnja potrošnja energije u kWh ¹⁾	193
Potrošnja energije pri standardnom ciklusu pranja Pamuk 60° I pod punim opterećenjem u kWh ²⁾	1.044
Potrošnja energije pri standardnom ciklusu pranja Pamuk 60° I pola opterećenja opterećenjem u kWh ²⁾	0.715
Potrošnja energije pri standardnom ciklusu pranja Pamuk 40° I pola opterećenja opterećenjem kWh ²⁾	0.644
Potrošnja energije u stanju isključenosti u W	0.5
Potrošnja energije u stanju mirovanja u W	8
Godišnja potrošnja vode u litrama ³⁾	11594
Razred učinkovitosti centrifuge od A (najučinkovitije) do G (najmanje učinkovito)	B
Maksimalni broj okretaja centrifuge u okr/min ⁴⁾	1200
Preostala vlaga u % ⁵⁾	53.0%
Trajanje programa pranja Pamuk 60° pod punim opterećenjem u min	215
Trajanje programa pranja Pamuk 60° sa pola opterećenja u min	155
Trajanje programa pranja Pamuk 40° sa pola opterećenja u min	145
Trajanje stanaj mirovanja u min	30
Emisija buke koja se prenosi zrakom pri pranju u dB(A) re 1pW ⁶⁾	50
Emisija buke koja se prenosi zrakom pri centrifugi u dB(A) re 1pW ⁶⁾	78
Ugradbeni/samostojeći uređaj	

¹⁾ Informacije se odnose na programe Pamuk 60° pod punim I pola opterećenja I Pamuk 405 pola opterećenja. Ovi programi su pogodni za normalno pranje odjeće I najučinkovitiji su u pogledu kombinirane potrošnje energije I vode.

²⁾ Temeljeno na 220 standardnih ciklusa pranja Pamuk 60°C I 40°C pod punim I pola opterećenja I niskom potrošnjom energije. Stvarna potrošnja energije ovisi o načinu upotrebe uređaja.

³⁾ Temeljeno na 220 standardnih ciklusa pranja Pamuk 60°C I 40°C pod punim I pola opterećenja. Stvarna potrošnja vode ovisi o načinu upotrebe uređaja.

⁴⁾ Niža vrijednost pri standardnom programu Pamuk 60°C pri punom I pola opterećenja I Pamuk 40°C pri pola opterećenja.

⁵⁾ Viša vrijednost pri standardnom programu Pamuk 60°C pri punom I pola opterećenja I Pamuk 40°C pri pola opterećenja.

⁶⁾ Temeljeno na fazama pranja I centrifuge za standardni program Pamuk 60°C pri punom opterećenju.

BG

Български

EWE 81283

Съдържание

Монтиране, 62-63

Разопаковане и нивелиране
Хидравлични и електрически връзки
Първо пране
Технически данни

Поддръжка и почистване, 64

Спиране на водата и изключване на електрозахранването
Почистване на пералната машина
Почистване на чекмеджето за перилните препарати
Поддръжка на люка и на барабана
Почистване на помпата
Проверка на маркуча за студената вода

Мерки за безопасност и препоръки, 65

Общи предохранителни мерки
Рециклиране

Описание на пералната машина, 66-67

Табло за управление
Дисплей

Как се извършва един цикъл на пране, 68

Програми и функции, 69

Таблица с програмите
Функции за пране

Перилни препарати и дрехи за пране, 70

Чекмедже за перилните препарати
Подготвяне на прането
Бързи всекидневни цикли
Специфични програми
Система за измерване на товара

Проблеми и мерки за отстраняването им, 71

Сервизно обслужване, 72

! Важно е да съхранявате инструкциите, за да можете да правите допълнителни справки по всяко време. В случай че пералната машина се продаде, преотстъпи или премести, трябва да се погрижите инструкциите винаги да я придружават, за да се предостави информация на новия собственик за работата и съответните предупреждения.

! Прочетете внимателно инструкциите: защото съдържат важна информация за монтажа, използването и безопасността.

Разопаковане и нивелиране

Разопаковане

1. Разопакувайте пералната машина.
2. Проверете дали пералната машина не е повредена при транспортирането. Ако е повредена, не я свързвайте, а се обърнете към продавача.

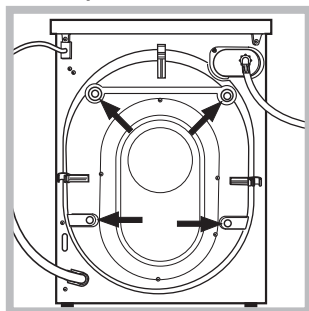

3. Свалете 4-те винта за предпазване при транспорт и гумичката със съответната втулка, поставени от задната страна (виж показаното на фигурата).

4. Затворете отворите с предоставените пластмасови капачки.

5. Съхранете всички части: за да се монтират отново при необходимост пералната машина да бъде транспортирана.

! Опаковъчният материал не е детска играчка.

Нивелиране

1. Монтирайте пералната машина на равен и твърд под, без да я опирате в стени, мебели и др.

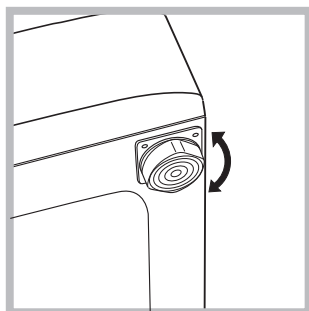

2. Ако подът не е идеално хоризонтален, компенсирате неравностите, като отвиете или завиете предните крачета (виж фигурата); ъгълът на наклона, измерен върху работната

повърхност, не трябва да надвишава 2°.

Точното нивелиране позволява машината да бъде стабилна и да се избягват вибрациите, шумът и преместването ѝ по време на работа. Когато настилката е мокет или килим, регулирайте така крачетата, че под пералната машина да остане достатъчно място за вентилация.

Хидравлични и електрически връзки

Свързване на маркуча към водопроводната мрежа

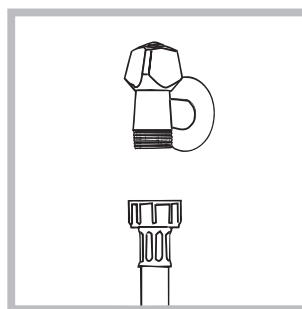

1. Свържете захранващия маркуч, като го завиете към крана за студената вода с накрайник с газова резба 3/4 (виж фигурата). Преди да го свържете, източете водата, докато се избистри.

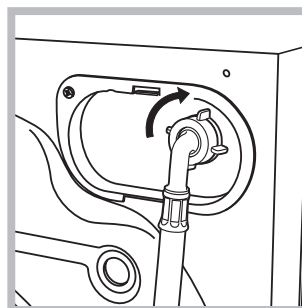

2. Свържете маркуча за студената вода към пералната машина, като го завиете към специалния щуцер, разположен от задната страна, горе вдясно (виж фигурата).

3. Внимавайте маркуча да не се прегъва и притиска.

! Налягането по водопроводната мрежа трябва да бъде в границите, указани в таблицата „Технически данни“ (вж. следващата страница).

! Ако дължината на захранващия маркуч не е достатъчна, се обърнете към специализиран магазин или към оторизиран техник.

! Никога не използвайте вече употребяван маркуч.

! Използвайте тези, които са доставени с пералната машина.

Свързване на маркуча за мръсната вода

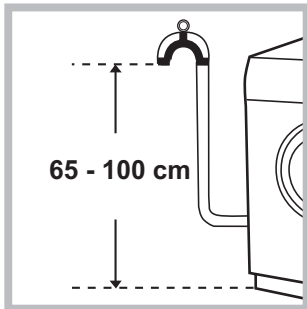

Свържете маркуча за мръсната вода, без да го прегъвате, към канализационната тръба или към тръбата за отвеждане в стената, разположени на височина между 65 и 100 см от пода, или го подпрете на ръба на мивката или ваната,

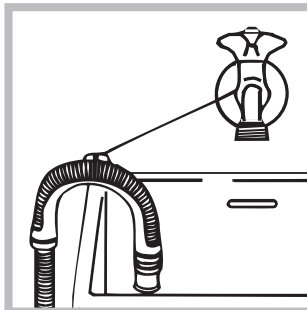

свързвайки доставения водач към крана (вж. фигурата). Свободният край на маркуча за мръсната вода не трябва да бъде потопен във водата.

! Не се препоръчва използването на удължителни маркучи. Ако е необходимо, удължителят трябва да има същия диаметър като оригиналния и да не надвишава 150 см.

Свързване към електрическата мрежа

Преди да свържете щепсела в контакта, проверете дали:

- контактът е заземен съгласно действащите стандарти;
- контактът може да поеме максималната мощност на натоварване на машината, указана в таблицата с техническите данни (виж следващата страница);
- захранващото напрежение е в границите на указаното в таблицата с техническите данни (виж следващата страница);
- контактът отговаря на щепсела на пералната машина. В противен случай заменете щепсела или контакта.

! Пералната машина не се монтира на открито, дори под навес, защото е много опасно да се остави на влиянието на атмосферните условия.

! За монтираната перална машина електрическият контакт трябва да бъде лесно достъпен.

! Не използвайте удължители или разклонители.

! Кабелът не трябва да бъде огънат или сплескан.

! Захранващият кабел трябва да се подменя само от оторизирани техници.

Внимание! Фирмата отхвърля всякаква отговорност в случаите, в които тези норми не се спазват.

Първо пране

След инсталиране и преди употреба включете един цикъл на изпиране с перилен препарат, но без дрехи, задавайки програма „Автоматично почистване“ (вижте Почистване на пералната машина).

Технически данни	
Модел	EWE 81283
Размери	ширина 59,5 см
	височина 85 см
	дълбочина 60 см
Вместимост	от 1 до 8 кг.
Електрическо захранване	Виж табелката с характеристиките, поставена на машината
Захранване с вода	максимално налягане 1 MPa (10 bar) минимално налягане 0,05 MPa (0,5 bar) обем на казана 62 литра
Скорост на центрофугата	до 1200 оборота/минута
Програми за проверка съгласно Регламенти № 1061/2010 и № 1015/2010 на Комисията	програма 14; Еко памук 60°C. програма 14; Еко памук 40°C.
	Пералната машина съответства на следните Европейски директиви: - EMC 2014/30/EU (за електромагнитна съвместимост) - LVD 2014/35/EU (за ниско напрежение) - 2012/19/EU - WEEE

Поддръжка и почистване

BG

Спиране на водата и изключване на електрозахранването

- Затваряйте крана за вода след всяко изпиране. По този начин се ограничава износването на хидравличната инсталация на пералната машина и се ограничава опасността от течове.
- Изключвайте щепсела от електрическото захранване, когато почиствате пералната машина и по време на работи по поддръжката.

Почистване на пералната машина

- Външната част и гумените части могат да се почистват с кърпа с хладка вода и сапун. Не използвайте разтворители или абразивни препарати.
- Пералнята разполага с програма за „Автоматично почистване“ на вътрешните части, което трябва да се извършва **при абсолютно празен барабан**.

Прахът за пране (10% от препоръчаното количество за слабо замърсено пране) или специални допълнителни препарати за почистване на пералнята може да се ползват в добавка към програмата за изпиране. Препоръчва се пускането на програмата за почистване на всеки 40 изпирания. За да задействате програмата, натиснете едновременно бутони **A** и **B** за 5 сек (*вижте фигурата*).

Програмата ще се активира автоматично и ще продължи около 70 минути.

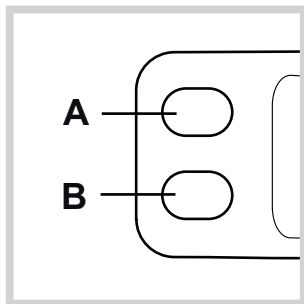

Почистване на чекмеджето за перилните препарати

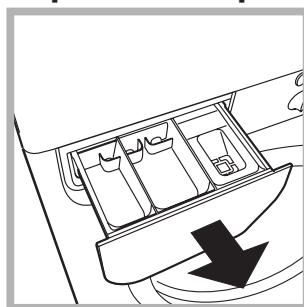

Извадете чекмеджето с повдигане и изтегляне навън (*виж фигурата*).

Измийте го под течаща вода. Това почистване трябва да се извършва често.

Поддръжка на люка и на барабана

- Оставяйте люка винаги открит за избягване образуването на неприятни миризми.

Почистване на помпата

Пералната машина е окомплектована със самопочистваща се помпа, която няма нужда от поддръжка. Възможно е обаче малки предмети (монети, копчета) да попаднат във филтъра, който предпазва помпата и се намира в долната ѝ част.

! Уверете се, че цикълът на пране е завършил, и изключете щепсела от контакта.

За достъп до филтъра:

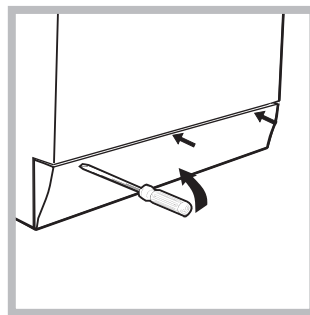

1. свалете панела в предната част на пералната машина с помощта на отвертка (*вж. фигура*);

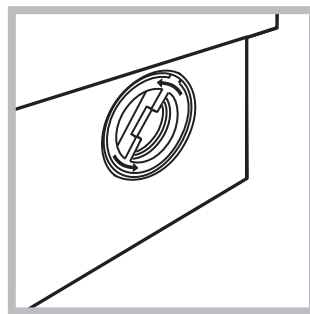

2. отвийте капачката, като я завъртите в посока, обратна на часовниковата стрелка (*виж фигура*): нормално е да изтече малко вода;

3. почистете внимателно отвътре;
4. завийте отново капачката;
5. затворете отново панела, като, преди да го избутате към пералнята, се уверите, че сте поставили правилно закрепващите куки в специалните водачи.

Проверка на маркуча за студената вода

Проверявайте маркуча за студената вода поне веднъж годишно. Да се замени, ако е напукан и нацепен, защото по време на изпиране голямото налягане може да предизвика внезапно спукване.

! Никога не използвайте вече употребяван маркуч.

! Пералната машина е проектирана и произведена в съответствие с международните норми за безопасност. Предупрежденията тук са продиктувани по причини за безопасност и трябва да се четат внимателно.

Общи предохранителни мерки

- Този уред е предназначен изключително за домашна употреба.
- Този уред може да бъде използван от деца над 8 години и лица с ограничени физически, сетивни или умствени способности, или с недостатъчен опит и познания, ако те са наблюдавани или инструктирани относно използването на уреда от лице, отговорно за тяхната безопасност и разбират опасностите, свързани с употребата на уреда. Децата не трябва да си играят с уреда. Поддръжката и почистването не трябва да се извършват от деца без надзор.
- Пералната машина трябва да се използва само от възрастни хора съгласно инструкциите, предоставени в тази книжка.
- Не докосвайте машината, когато сте боси или с мокри или влажни ръце или крака.
- Изключвайте от контакта, като хващате за щепсела, а не като дърпате кабела.
- Не отваряйте чекмеджето с перилните препарати, докато пералната машина работи.
- Не докосвайте маркуча за мръсната вода, защото може да достигне високи температури.
- Никога не отваряйте люка със сила, защото може да се повреди механизма за безопасност, който предпазва от случайно отваряне.
- В случай на повреда по никакъв повод не достигайте до вътрешните механизми в опити за ремонт.
- Винаги контролирайте децата да не се доближават до работещата машина.
- По време на изпирането люкът се нагрива.
- Преместването да се извършва внимателно от двама или трима души. Никога от сам човек, защото пералната машина тежи много.
- Преди да заредите машината, проверете дали барабанът е празен.

Рециклиране

- Унищожаване на опаковъчния материал: спазвайте местните норми – по този начин опаковъчният материал може да се рециклира.
- Европейската директива 2012/19/EU - WEEE за отпадъците от електрическо и електронно оборудване предвижда домакинските електроуреди да не се изхвърлят заедно с обичайните твърди градски отпадъци. Извадените от употреба уреди трябва да бъдат събирани отделно с цел да бъде увеличен

делът на подлежащите на повторна употреба и рециклиране материали, от които са направени, както и да бъдат избегнати евентуални вреди за здравето и околната среда. Символът “зачеркнато кошче” е поставен върху всички продукти, за да напомня за задължителното разделно събиране.

За допълнителна информация относно правилното изваждане от употреба на домакинските електроуреди, интересуващите се могат да се обърнат към службата за събиране на отпадъци или към дистрибуторите.

Описание на пералната машина

BG

Табло за управление

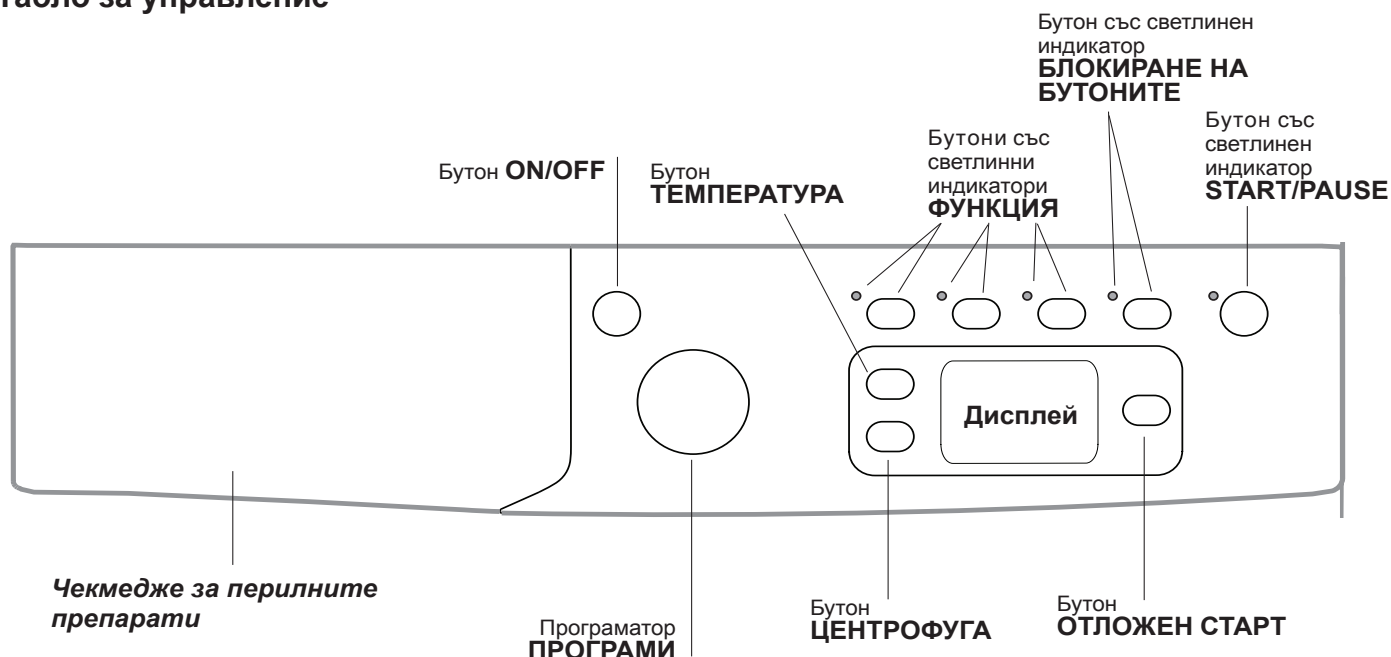



Чекмедже за перилните препарати: за дозиране на перилните препарати и добавките (вж. “Перилни препарати и дрехи за пране”).

Бутон **ON/OFF** : натиснете за кратко бутона за включване и изключване на пералната машина. Светлинният индикатор START/PAUSE, който бавно мига в зелено, показва, че пералната машина е включена. За да угасите пералната машина по време на пране, е необходимо да натиснете бутона по-дълго време - около 3 сек. Кратко или случайно натискане няма да доведе до спиране на машината. Изключването на пералната по време на започнало вече пране го анулира.

Програмактор **ПРОГРАМИ**: за задаване на програмите. По време на изпълнение на програмата ключът остава неподвижен.

Бутони със светлинни индикатори **ФУНКЦИЯ**: за селектиране на възможните функции. Светлинният индикатор за избраната функция ще продължи да свети.

БЛОКИРАНЕ НА БУТОНИТЕ : Опцията блокира панела за управление (с изключение на бутон ON/OFF) и се използва, за да попречи на децата да правят промени в настройките по време на работа и за да предотврати неволно активиране на пералната машина. Активирането и деактивирането стават чрез натискане за най-малко 2 секунди.

Бутон **ЦЕНТРОФУГА** : натиснете, за да намалите или изключите напълно центрофугата – стойността се показва на дисплея.

Бутон **ТЕМПЕРАТУРА** : Натиснете, за да намалите или „изключите“ температурата; стойността се изобразява на дисплея.

Бутон **ОТЛОЖЕН СТАРТ** : натиснете, за да зададете отложен старт на избраната програма. Времето се показва на дисплея.

Бутон със светлинен индикатор **START/PAUSE** : когато зеленият индикатор мига бавно, натиснете бутона, за да стартирате прането. При започнал цикъл на пране индикаторът свети непрекъснато. За да направите пауза при прането, натиснете отново бутона. Светлинният индикатор мига в оранжево. Ако символът  не свети, люкът може да се отвори (изчакайте около 3 минути). За продължаване на цикъла пране от мястото, в което е бил прекъснат, натиснете отново бутона.

Режим на stand by

В съответствие с новите нормативи за пестене на енергия тази перална машина е снабдена със система за автоматично изключване (stand by), която се задейства след 30 минути в случай, че машината не се използва. Натиснете за кратко бутон ON/OFF и изчакайте машината да се задейства отново.

Дисплей



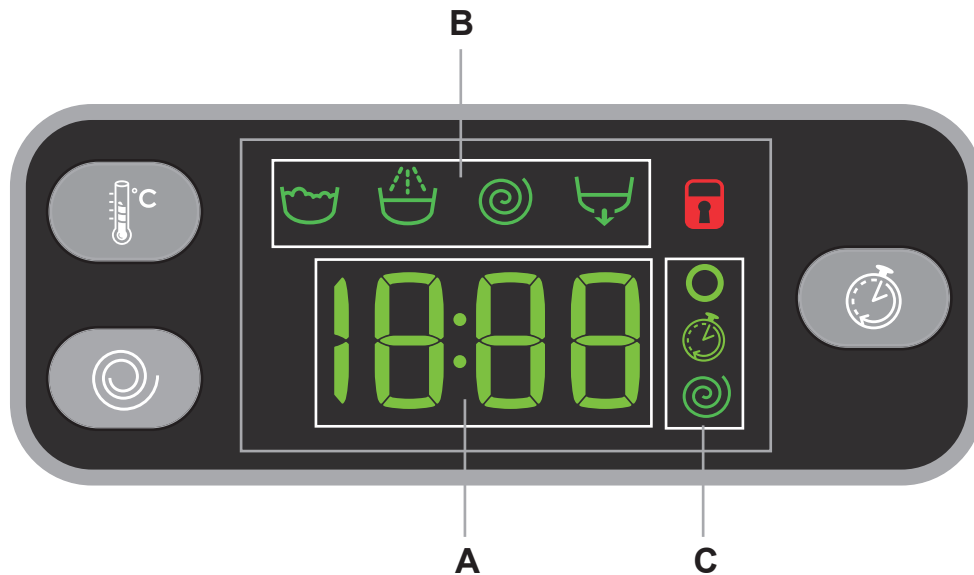

BG





Дисплеят служи за програмиране на пералната машина и дава допълнителна информация.

В сектор **A** ще се изобрази продължителността на програмите, а при пуснат в действие цикъл показва времето, което остава до завършването му; в случай, че е било зададено ОТЛОЖЕН СТАРТ показва времето, оставашо до включване на избраната програма. Също така с натискане на съответния бутон се изобразяват максималните стойности на „скоростта на центрофугата“ и на „температурата“, които машината може да осъществи при зададената програма.

В сектор **B** ще се изобразят „фазите на пране“, предвидени за избрания цикъл, а при включена програма се показва текущата „фаза на пране“.

-  Пране
-  Изплакване
-  Центрофуга
-  Източване на водата

В сектор **C** са представени, като се започне отгоре надолу, съответните икони за „температура“ , за „Отложен старт“  и за „центрофуга“ .

Светещият символ  показва, че на дисплея се изобразява стойността на зададената „температура“.

Светещият символ  показва, че е зададен „Отложен старт“.

Светещият символ  показва, че на дисплея се изобразява стойността на зададената „центрофуга“.

Символ за **блокиран люк** 





Светещият символ показва, че люкът е блокиран. За избягване на щети трябва да изчакате символът да угасне, преди да отворите люка.

За да отворите люка по време на цикъл на пране, натиснете бутона START/PAUSE. Ако символът БЛОКИРАН ЛЮК не свети, ще бъде възможно да отворите вратата (изчакайте около 3 минути).

Как се извършва един цикъл на пране

BG

- 1. ВКЛЮЧВАНЕ НА ПЕРАЛНЯТА.** Натиснете бутона . Светлинният индикатор START/PAUSE мига бавно в зелено.
- 2. ЗАРЕЖДАНЕ НА ДРЕХИТЕ ЗА ПРАНЕ.** Отворете вратата на люка. Заредете дрехите за пране, като внимавате да не превишите количеството на зареждане, посочено в таблицата с програмите на следващата страница.
- 3. ДОЗИРАНЕ НА ПЕРИЛНИЯ ПРЕПАРАТ.** Извадете чекмеджето и изсипете перилния препарат в специалните ванички, както е обяснено в *"Перилни препарати и дрехи за пране"*.
- 4. ЗАТВАРЯНЕ НА ЛЮКА.**
- 5. ИЗБИРАНЕ НА ПРОГРАМАТА.** Задайте желаната програма с ключа ПРОГРАМИ, която е свързана с определена температура и скорост на центрофугата, които могат да се променят. На дисплея се изобразява продължителността на цикъла на пране.
- 6. ЗАДАВАНЕ НА ПАРАМЕТРИТЕ НА ЦИКЪЛА НА ПРАНЕ.** Натиснете съответните бутони:

  **Промяна на температурата и/или центрофугата.** Машината автоматично изписва максималните температура и скорост на центрофугиране, които са предвидени за зададената програма или последно избраните такива параметри, ако са съвместими с току-що избраната програма. С натискане на бутон  прогресивно се намалява температурата до пране на студено "OFF". С натискане на бутон  прогресивно се намалява центрофугата до пълното ѝ изключване "OFF". Последващото натискане на бутоните връща стойностите на максимално предвидените.

! Изключение: с избиране на програма **7** температурата може да се повиши до 90°.

! Изключение: с избиране на програма **15** температурата може да се повиши до 60°.

! Изключение: с избиране на програма **16** температурата може да се повиши до 60°.

Задаване на отложен старт.

За задаване на отложен старт на избраната програма, натиснете съответния бутон до достигане на желаното време. Когато тази функция е активна, на дисплея се появява символът . За отказ от отложен старт натиснете бутона, докато на дисплея се появи надпис OFF.

Промяна на характеристиките на цикъла.

- Натиснете бутона, за да активирате функцията - съответният индикатор за бутона светва.
- Натиснете отново бутона, за да деактивирате функцията - светлинният индикатор угасва.

! Ако избраната функция не е съвместима със зададената програма, светлинният индикатор започва да мига и функцията няма да се активира.

! Ако избраната функция не е съвместима с друга

предварително зададена, светлинният индикатор, съответстващ на първата избрана функция, мига и се активира само втората, като индикаторът на активираната функция светва.

! Функциите могат да променят препоръчителното количество на зареждане и/или продължителността на цикъла.

- 7. СТАРТИРАНЕ НА ПРОГРАМАТА.** Натиснете бутона START/PAUSE. Съответният индикатор започва да свети непрекъснато в зелено и люкът се блокира (символът БЛОКИРАН ЛЮК  свети). За да смените програмата, докато един цикъл е в действие, поставете пералната машина в режим на пауза, натискайки бутона START/PAUSE (светлинният индикатор START/PAUSE започва бавно да мига в оранжево), след което изберете желания цикъл и натиснете отново бутона START/PAUSE.

За да отворите люка по време на цикъл на пране, натиснете бутона START/PAUSE. Ако символът БЛОКИРАН ЛЮК  не свети, ще бъде възможно да отворите вратата (изчакайте около 3 минути). Натиснете отново бутона START/PAUSE, за да продължи програмата от мястото, в което е била прекъсната.

- 8. КРАЙ НА ПРОГРАМАТА.** Указва се от надписа "END" върху дисплея и когато символът за БЛОКИРАН ЛЮК  угасне, люкът може да се отвори (изчакайте около 3 минути). Отворете люка, извадете прането и изключете пералнята.

! Ако желаете да анулирате вече стартирания цикъл, натиснете продължително бутона . Цикълът спира и пералната машина се изключва.

Таблица с програмите

Програми	Описание на програмата	Макс. температура (°C)	Макс. скорост (обороти в минута)	Перилни препарати			Зареждане макс. (кг)	Остайна влажност %	Разход на енергия kWh	Общ разход на вода lt	Продължителност на цикъла
				Пред-ране	Основно пране	Омеко-тител					
EVERYDAY FAST											
1	Смесено Цветно 59'	40°	1000	-	●	●	8	-	-	-	59'
2	Памук 59'	60°	1000	-	●	●	8	-	-	-	59'
3	Синтетика 59'	30°	1000	-	●	●	4.5	-	-	-	59'
4	Ежедневно 45'	40°	1200	-	●	●	4	-	-	-	45'
5	Смесено пране 30'	30°	800	-	●	●	4	70	0.18	42	30'
Special&Partial											
6	Спортно облекло	40°	600	-	●	●	4	-	-	-	**
7	Бяло Пране: Бели и цветни, устойчиви, силно замърсени.	60° (Max.90°)	1200	●+90°	●	●	8	-	-	-	**
8	Бебе	40°	800	-	●	●	4	-	-	-	**
9	Изплакване	-	1200	-	-	●	8	-	-	-	**
10	Центрофуга + Изпотпване	-	1200	-	-	-	8	-	-	-	**
10	Само източване на водата *	-	OFF	-	-	-	8	-	-	-	**
Dedicated											
11	Пухени якета и завивки: За дрехи и завивки, подплатени с гъши пух.	30°	1000	-	●	●	3.5	-	-	-	**
12	Вълнени тъкани: За вълна, кашмир и т.н.	40°	800	-	●	●	2	-	-	-	**
13	Коприна/Пердета: За дрехи от коприна, вискоза, фино бельо.	30°	0	-	●	●	2	-	-	-	**
14	Еко Памук 60°C (1): Бели и цветни, устойчиви, силно замърсени.	60°	1200	-	●	●	8	53	1.04	55.0	215'
14	Еко Памук 40°C (2): Бели и цветни, неустойчиви, малко замърсени.	40°	1200	-	●	●	8	53	1.03	92	220'
15	Памук (3): Бели и цветни, неустойчиви, малко замърсени.	40° (Max.60°)	1200	-	●	●	8	53	1.03	92	220'
16	Синтетика (4): цветни, устойчиви, силно замърсени.	40° (Max.60°)	1000	-	●	●	4.5	46	0.71	55	125'

* С избирането на програма 10 и изключването на центрофугата пералнята само ще източи водата

** На дисплея може да се контролира времетраенето на цикъла на пране.

Продължителността на цикъла, показана на дисплея или посочена в ръководството, е приблизително изчислена въз основа на стандартните условия. Реалното времетраене може да варира в зависимост от множество фактори като температура и налягане на водата при пълнене, температура на въздуха в помещението, количество перилен препарат, количество, вид и тегло на прането, допълнително избрани опции.

1) Програма за проверка съгласно стандарт 1061/2010: задайте програма 14 с температура 60 °C.

Този цикъл е подходящ за пране на памучни, нормално замърсени тъкани и е най-ефективен от гледна точка на комбиниран разход на енергия и вода, подходящ е за дрехи, които могат да се перат на 60°C.

2) Програма за проверка съгласно стандарт 1061/2010: задайте програма 14 с температура 40 °C .

Този цикъл е подходящ за пране на памучни, нормално замърсени тъкани и е най-ефективен от гледна точка на комбиниран разход на енергия и вода, подходящ е за дрехи, които могат да се перат на 40°C.

За всички Test Institutes:

3) Дълга програма за памук; задайте програма 15 с температура 40 °C.

4) Дълга програма за синтетични тъкани: задайте програма 16 с температура 40 °C.

Функции за пране

- Ако избраната функция не е съвместима със зададената програма, светлинният индикатор започва да мига и функцията няма да се активира.

- Ако избраната функция не е съвместима с друга предварително зададена, светлинният индикатор, съответстващ на първата избрана функция, мига и се активира само втората, като индикаторът на активираната функция светва.

Extra Wash ✨

За силно замърсено пране активирайте опция Extra Wash ✨, където е съвместима. С избора на тази опция цикълът автоматично съобразява всички параметри на изпиране, като преминава на по-продължителен цикъл. Опцията запазва температурата непроменена, докато центрофугата автоматично се увеличава до максималната степен. Потребителят винаги може да пренастрои центрофугата на желаната степен.



Допълнително изплакване

С избора на тази опция се увеличава ефикасността на изплакването и се гарантира максимално отстраняване на перилния препарат. Подходяща е за особено чувствителна към перилни препарати кожа.

Energy Saver

Опцията Energy Saver ви позволява изпирането на памучно и синтетично пране при пестене на енергия и съответно в помощ на околната среда. Спестяването произтича от изпирането със студена вода, докато чрез по-интензивното механично действие и оптимизираното разходване на водата отново се постига желаният резултат. Предназначено е за слабо замърсени дрехи. Препоръчва се използването на течен перилен препарат.

Перилни препарати и дрехи за пране

BG

Чекмедже за перилните препарати

Добрият резултат от прането зависи и от правилното дозиране на перилните препарати. с предозирване не се пере по-ефикасно, а това води до отлагане на налепи по вътрешната страна на пералната машина и до замърсяване на околната среда.

! Не използвайте препарати за ръчно пране, защото образуват много пяна.

! Използвайте прахообразни перилни препарати за бели памучни тъкани за предпране и за пране при температура над 60°C.

! Уверете се, че следвате указанията, посочени върху опаковката на перилния препарат.

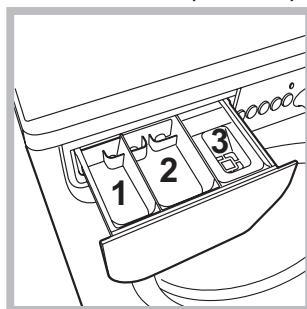

Изтеглете чекмеджето за перилните препарати и изсипете праха за пране и допълните препарати по следния начин.

отделение 1: Препарат за предпране (на прах)

отделение 2: Препарат за пране (на прах или течен)

Течният препарат се изсипва преди включването на машината.

отделение 3: Допълнителни препарати (омекотител и др.)

Омекотителят не трябва да излиза извън решетката.

Бележка: В случай на използване на „перилен препарат на таблетки“ винаги се препоръчва спазването на указанията на производителя.

Подготвяне на прането

- Разпределете прането съобразно:
 - типа на тъканите/символа върху етикета.
 - цветовете: отделете цветните от белите дрехи.
- Изпразнете джобовете и проверете копчетата.
- Не надвишавайте указаните стойности в „Таблица с програмите“, отнасящи се за теглото на сухото пране.

Колко тежат дрехите за пране?

- 1 чаршаф 400-500 г
- 1 калъфка 150-200 г
- 1 покривка 400-500 г
- 1 хавлия 900-1200 г
- 1 кърпа 150-250 г

Бързи всекидневни цикли

Пълен набор от бързи програми за изпиране при максимално зареждане на пералната машина с най-често използваните видове тъкани и за отстраняване на най-често срещания тип ежедневен замърсяване за по-малко от 1 час.

Смесено Цветно 59': за едновременно изпиране на смесено и цветно пране.

Памук 59': цикъл, предназначен за изпиране на памучни тъкани, предимно бели. Може да се ползва и с перилен препарат на прах.

Синтетика 59': специално за изпиране на синтетични тъкани. При наличие на по-упорито замърсяване температурата може да бъде увеличена до 60° и да се използва и перилен препарат на прах.

Ежедневно 45': кратък цикъл, предназначен за изпиране на деликатно памучно пране.

Смесено пране 30': кратък цикъл, предназначен за изпиране на смесено пране от памучна и синтетична материя, едновременно бяло и цветно.

Специфични програми

Спортно облекло: цикълът е подходящ за изпиране на цялата спортна екипировка заедно, включително на хавлията за фитнес, като тъканите се запазват (спазвайте указанията, посочени на етикетите).

Бебе: цикъл, предназначен за отстраняване на типичното за детските дрехи замърсяване, като премахва по-ефективно и евентуалните остатъци от перилен препарат.

Пухени якета и завивки: за пране на дрехи и завивки с подплата от гъши пух, като единични пухени завивки (не по-тежки от 3,5 кг), възглавници, якета използвайте специалната програма **11**. Препоръчва се пухените завивки да се поставят в барабана, като краищата им се подгънат навътре (*вижте фигурите*) и да не се превишават $\frac{3}{4}$ от обема на самия барабан. За оптимално изпиране се препоръчва използване на течен перилен препарат, който се дозира в чекмеджето за перилния препарат.

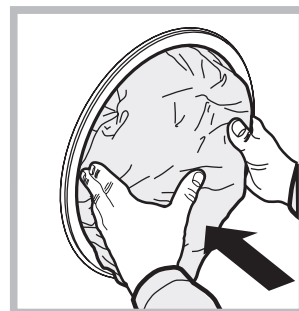

Вълнени тъкани: С програма **12** е възможно да се перат в пералня всякакви вълнени дрехи, също и тези с етикет „само за ръчно пране“ . За постигане на по-добри резултати използвайте специален перилен препарат и не надвишавайте 2 kg пране.

Коприна: използвайте специалната програма **13** за пране на всички дрехи от коприна. За деликатните тъкани се препоръчва използването на специален вид перилен препарат.

Пердетата: препоръчва се да се сгънат и поставят в доставената торбичка. Използвайте програма **13**.

Система за измерване на товара

Преди всяко центрофугиране, с цел избягване на прекалени вибрации и за равномерно разпределяне на товара, барабанът се завърта с малко по-висока от тази при прането скорост. Ако след направените последователни опити товарът все още не е перфектно разпределен, машината извършва центрофугиране при скорост, по-ниска от предвидената. При наличие на прекален дебалансиране пералнята извършва разпределението вместо центрофугата. За улесняване на по-доброто разпределение на товара и правилното му балансиране се препоръчва да се смесват дрехи за пране с големи и малки размери.

Проблеми и мерки за отстраняването им

Възможно е пералната машина да откаже да работи. Преди да се обадите в сервиза за техническа поддръжка и ремонт (вж. “Сервизно обслужване”), проверете дали не става въпрос за лесно решим проблем, като си помогнете със следващия списък.

Проблеми:

Пералната машина не се включва.

Възможни причини / Мерки за отстраняването им:

- Щепселът не е включен към електрически контакт или не е добре включен, за да прави контакт.
- Няма ток къщи.

Цикълът на изпиране не започва.

- Люкът не е затворен добре.
- Бутонът ON/OFF не е бил натиснат.
- Бутонът START/PAUSE не е бил натиснат.
- Кранът за вода не е отворен.
- Зададено е забавяне, което се е насложило върху времето за пускане.

Пералната машина не се пълни с вода (на дисплея се изобразява примигващ надпис „H2O“).

- Маркучът за студената вода не е свързан към крана.
- Маркучът е прегънат.
- Кранът за вода не е отворен.
- Няма вода по водопроводната мрежа.
- Налягането е недостатъчно.
- Бутонът START/PAUSE не е бил натиснат.

Пералната непрекъснато се пълни и източва.

- Маркучът за мръсната вода не е монтиран между 65 и 100 см от земята (вж. “Монтиране”).
 - Краят на маркуча за мръсната вода е потопен във вода (вж. “Монтиране”).
 - Канализационната тръба в стената няма отдушник.
- Ако след тези проверки проблемът не се реши, затворете крана за водата, изключете пералната машина и позвънете в сервиза. Ако жилището ви се намира на последните етажи на сградата, налягането на студената вода може да е ниско, поради което пералната машина непрекъснато се пълни и източва. За избягване на това неудобство в търговската мрежа се предлагат подходящи възвратни клапани.

Пералната не се източва или не центрофугира.

- Програмата не предвижда източване: с някои програми трябва да се извършва ръчно.
- Маркучът за мръсната вода е притиснат (вж. “Монтиране”).
- Канализационната тръба е запушена.

Пералната вибрира много по време на центрофугиране.

- При монтажа барабанът не е бил отблокиран правилно (вж. “Монтиране”).
- Пералната машина не е нивелирана (вж. “Монтиране”).
- Пералната машина е притисната между мебели и стена (вж. “Монтиране”).

Пералната има теч.

- Маркучът за студената вода не е добре свързан (вж. “Монтиране”).
- Чекмеджето за перилните препарати е запушено (за почистването му вж. “Поддръжка и почистване”).
- Маркучът за мръсната вода не е фиксиран добре (вж. “Монтиране”).

Светлинните индикатори на “опциите” и светлинният индикатор на “START/PAUSE” мигат и дисплеят изписва код за грешка (напр.: F-01, F-..).

- Изключете машината и извадете щепсела от контакта, изчакайте около 1 минута и я включете отново. Ако неизправността не може да се отстрани, потърсете услугите на Сервиза.

Образува се твърде много пяна.

- Перилният препарат не е за автоматична перална (трябва да има надпис “за автоматична перална”, “за пране на ръка и за автоматична перална” или подобен надпис).
- Дозирането е било твърде голямо.

Сервизно обслужване

BG

Преди да се свържете с техническия сервиз:

- Проверете дали можете да решите сами проблема (вж. "Проблеми и мерки за отстраняването им");
- Включете отново програмата, за да проверите дали неизправността е отстранена;
- В противен случай се обърнете към оторизирания технически сервиз на телефонния номер, указан на гаранционната карта.

! Никога не ползвайте услугите на неоторизирани техници.

Съобщете:

- типа на проблема;
- модела на машината (Mod.);
- серийния номер (S/N).

Тази информация се намира на фабричната табелка, разположена на задната страна на пералната машина и в предната част, след като се отвори люкът.

ДЕЛЕГИРАН РЕГЛАМЕНТ (ЕС) № 1061/2010 НА КОМИСИЯТА	
Марка	INDESIT
Модел	EWE 81283 W EU/1
Капацитет на памучно пране в кг	8
Енергиен клас от A+++ (ниска консумация) до G (висока консумация)	A+++
Годишна консумация на енергия (kWh) ¹⁾	193
Консумация на енергия при стандартна програма памук 60°C при пълно зареждане в kWh ²⁾	1.044
Консумация на енергия при стандартна програма памук 60°C при частично зареждане в kWh ²⁾	0.715
Консумация на енергия при стандартна програма памук 40°C при частично зареждане в kWh ²⁾	0.644
Консумация на енергия (W) в режим "OFF" (изключено)	0.5
Консумация на енергия (W) в режим "ON" (включено)	8
Годишна консумация на вода в литри ³⁾	11594
Клас на изсушаване от G (ниска ефективност) до A (висока ефективност)	B
Максимални обороти на центрофугата ⁴⁾	1200
Съдържание на остатъчна влажност ⁵⁾	53.0%
Продължителност в минути на стандартна програма памук 60 °C при пълно зареждане	215
Продължителност в минути на стандартна програма памук 60 °C при частично зареждане	155
Продължителност в минути на стандартна програма памук 40 °C при частично зареждане	145
Продължителност в минути при преминаване от работен режим в режим на изчакване	30
Съдържание на остатъчна влажност ⁶⁾	50
Ниво на шум в dB(A) ге 1 pW при пране ⁶⁾	78
Модел за вграждане	

¹⁾ Информацията на енергийния стикер и описанието на продукта се отнася за стандартна програма памук 60°C при пълно и частично зареждане и стандартна програма памук 40°C при частично зареждане. Стандартните програми памук 60°C и 40°C са подходящи за пране на нормално замърсени памучни тъкани и са най-ефективни по отношение консумацията на енергия и вода. Частичното зареждане е половината от максималния капацитет на пране.

²⁾ Базирано на 220 стандартни цикъла на пране на памучни тъкани при 60°C и 40°C при пълно и частично зареждане и при консумация на нисък режим на мощност. Реалната консумация на енергия зависи от това как се използва уреда.

³⁾ Базирано на 220 стандартни цикъла на пране на памучни тъкани при 60°C и 40°C при пълно и частично зареждане. Реалната консумация на вода зависи от това как се използва уреда.

⁴⁾ По-ниската стойност между стандартни програми 60 °C при пълно и частично зареждане или 40°C при частично зареждане.

⁵⁾ По-високата стойност получена при програми памук 60 °C при пълно или частично зареждане или 40°C при частично зареждане.

⁶⁾ Базирано на фазите на пране и центрофугиране за стандартна програма памук 60°C при пълно зареждане.

Instruções para utilização

MÁQUINA DE LAVAR ROUPA

PT

Português

EWE 81283

Sumário

Instalação, 74-75

Desembalar e nivelar
Ligações hidráulicas e eléctricas
Primeiro ciclo de lavagem
Dados técnicos

Manutenção e cuidados, 76

Interromper a alimentação de água e de corrente eléctrica
Limpar a máquina de lavar roupa
Limpar a gaveta dos detergentes
Cuidados com a porta de vidro e o tambor
Limpar a bomba
Verificar o tubo de alimentação de água

Precauções e conselhos, 77

Segurança geral
Eliminação

Descrição da máquina de lavar roupa, 78-79

Painel de comandos
Visor

Como efectuar um ciclo de lavagem, 80

Programas e funções, 81

Tabela dos programas
Funções de lavagem

Detergentes e roupa, 82

Gaveta dos detergentes
Preparar a roupa
Ciclos diários rápidos
Programas especiais
Sistema de balanceamento da carga

Anomalias e soluções, 83

Assistência, 84

Instalação

PT

! É importante guardar este manual para poder consultá-lo a qualquer momento. Se a máquina for vendida, cedida ou transferida, certifique-se que este manual permaneça com a máquina para informar o novo proprietário acerca do seu funcionamento e das respectivas advertências.

! Leia com atenção estas instruções: há importantes informações acerca da instalação, da utilização e da segurança.

Desembalar e nivelar

Desembalar

1. Tire a máquina de lavar roupa da embalagem.
2. Verifique se a máquina de lavar roupa sofreu danos no transporte. Se estiver danificada não efectue a sua ligação e contacte o revendedor.

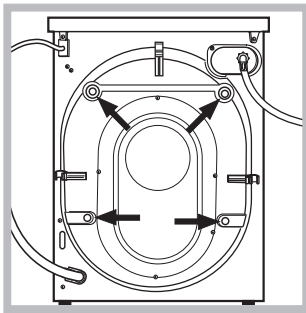

3. Tire os 4 parafusos de protecção para o transporte e a borrachinha com o respectivo calço, situados na parte traseira (veja a figura).

4. Tampe os furos com as tampas em plástico fornecidas.
5. Guarde todas as peças: se for necessário transportar a máquina de lavar roupa, terão de ser montadas outra vez.

! Embalagens não são brinquedos para as crianças!

Nivelamento

1. Instale a máquina de lavar roupa sobre um pavimento plano e rígido, sem encostá-la em paredes, móveis nem outro.

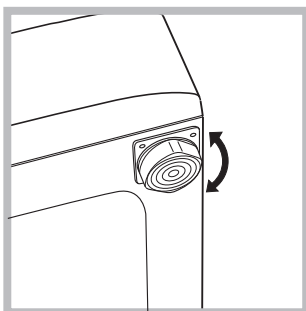

2. Se o pavimento não for perfeitamente horizontal, para compensar qualquer irregularidade, desatarraxe ou atarraxe os pés dianteiros (veja a figura); o ângulo de inclinação, medido no plano de trabalho, não deve ultrapassar 2°.

Um cuidadoso nivelamento dá estabilidade à máquina e evita vibrações, ruídos e deslocamentos durante o funcionamento. Se houver tapete ou alcatifa, regule os pés em modo que embaixo da máquina de lavar roupa deixe um espaço suficiente para ventilação.

Ligações hidráulicas e eléctricas

Ligação do tubo de alimentação da água

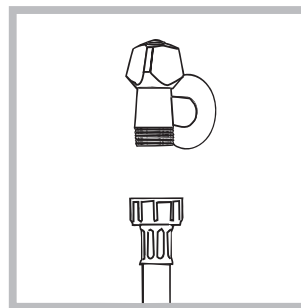

1. Realize a ligação do tubo de alimentação parafusando-o a uma torneira de água fria com bocal de rosca de 3/4 gás (veja a figura). Antes de realizar esta ligação, deixe a água escorrer até estar límpida.

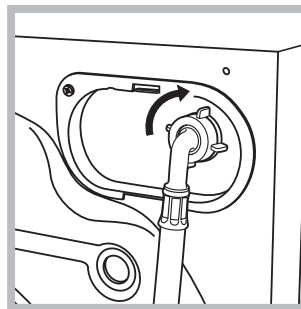

2. Ligue o tubo de alimentação na máquina de lavar roupa atarraxando-o no apropriado fornecimento da água, na parte traseira, em cima à direita (veja a figura).

3. Tome cuidado para o tubo não ser dobrado nem esmagado.

! A pressão hídrica da torneira deve ser entre os valores da tabela dos Dados técnicos (veja a página ao lado).

! Se o comprimento do tubo de alimentação não for suficiente, contacte uma oficina especializada ou um técnico autorizado.

! Nunca utilize tubos já usados.

! Utilize aqueles fornecidos com a máquina.

Ligação do tubo de descarga

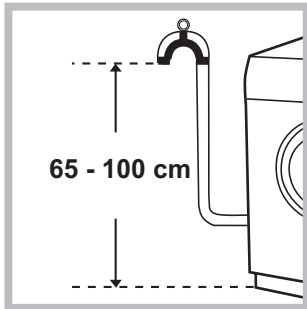

Ligue o tubo de descarga, sem dobrá-lo, a um conduto de descarga ou a uma descarga de parede colocados entre 65 e 100 cm do chão;

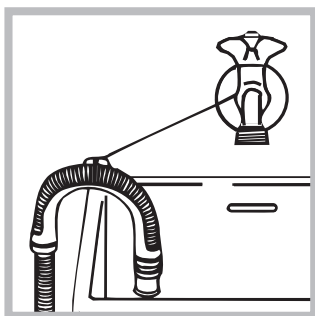

em alternativa, coloque na beira de um lavabo ou de uma banheira, prendendo na torneira a guia fornecida (veja a figura). A ponta solta do tubo de descarga não deve permanecer emergida na água.

! É desaconselhado empregar tubos de extensão; mas se for indispensável, a extensão deve ter o mesmo diâmetro do tubo original e não medir mais de 150 cm de comprimento.

Ligação eléctrica

Antes de ligar a ficha na tomada eléctrica, certifique-se que:

- a tomada tenha uma ligação à terra e seja nos termos da legislação;
- a tomada tenha a capacidade para suportar a carga máxima de potência da máquina, indicada na tabela dos Dados técnicos (veja ao lado);
- a tensão de alimentação seja entre os valores indicados na tabela dos Dados técnicos (veja ao lado);
- a tomada seja compatível com a ficha da máquina de lavar roupa. Se não for, substitua a tomada ou a ficha.

! Esta máquina de lavar roupa não deve ser instalada ao aberto, nem mesmo abrigada, porque é muito perigoso deixá-la exposta à chuva e às tempestades.

! Depois de ter instalado a máquina de lavar roupa, o acesso à tomada eléctrica deve ser fácil.

! Não empregue extensões nem fichas múltiplas.

! O cabo não deve ser dobrado nem apertado.

! O cabo de alimentação deve ser substituído somente por técnicos autorizados. Atenção! O fabricante declina toda a responsabilidade se estas regras não forem respeitadas.

Primeiro ciclo de lavagem

Depois da instalação, antes de usar, efectue um ciclo de lavagem com detergente mas sem roupa, defina o programa "Auto Limpeza" (veja "Limpar a máquina de lavar roupa").

Dados técnicos

Modelo	EWE 81283
Medidas	largura 59,5 cm. altura 85 cm. profundidade 60 cm.
Capacidade	de 1 a 8 kg.
Ligações eléctricas	Veja a placa das características técnicas colocada na máquina.
Ligações hídricas	pressão máxima 1 MPa (10 bars) pressão mínima 0,05 MPa (0,5 bar) capacidade do tambor 62 litros
Velocidade da centrifugação	até 1200 rotações por minuto
Programas de controlo conforme as regulamentos 1061/2010 e 1015/2010	Programa 14: Eco algodón 60°C. Programa 14: Eco algodón 40°C.
 	Esta aparelhagem é em conformidade com as seguintes Directivas Comunitárias: - EMC 2014/30/EU (Compatibilidade Electromagnética) - 2012/19/EU - WEEE - LVD 2014/35/EU (Baixa Tensão)

Manutenção e cuidados

PT

Interromper a alimentação de água e de corrente eléctrica

- Feche a torneira da água depois de cada lavagem. Desta maneira diminuiu-se o desgaste do sistema hidráulico da máquina de lavar roupa e elimina-se o risco de inundação.
- Tire a ficha da tomada eléctrica quando for limpar a máquina de lavar roupa e durante os trabalhos de manutenção.

Limpar a máquina de lavar roupa

- A parte externa e as peças em borracha podem ser limpas com um pano molhado com água morna e sabão. Não empregue solventes nem abrasivos.

- A máquina de lavar roupa dispõe de um programa de **“Auto Limpeza”** das suas partes internas que **deve ser efectuado sem carga alguma dentro do tambor**.

O detergente (na quantidade equivalente ao 10% daquela recomendada para peças pouco sujas) ou aditivos específicos para a limpeza da máquina de lavar roupa, poderão ser utilizados como coadjuvantes no programa de lavagem. Recomenda-se efectuar o programa de limpeza a cada 40 ciclos de lavagem.

Para activar o programa, pressione contemporaneamente as teclas **A** e **B** por 5 segundos (ver figura). O programa iniciará automaticamente e terá uma duração de aproximadamente 70 minutos.

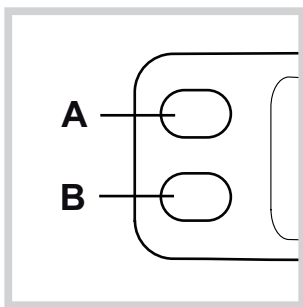

Limpar a gaveta dos detergentes

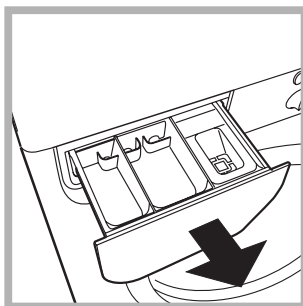

Para tirar a gaveta, erga-a e puxe-a para fora (veja a figura). Lave-a com água corrente; esta limpeza deve ser efectuada frequentemente.

Cuidados com a porta de vidro e o tambor

- Deixe a porta sempre entreaberta para evitar que se formem odores desagradáveis.

Limpar a bomba

Esta máquina de lavar roupa é equipada com uma bomba com limpeza automática que não precisa de operações de manutenção. Entretanto pode acontecer que pequenos objectos (moedinhas, botões) caiam na pré-câmara que protege a bomba, situada na parte inferior da mesma.

! Certifique-se que o ciclo de lavagem tenha terminado e tire a ficha da tomada.

Para obter acesso à pré-câmara:

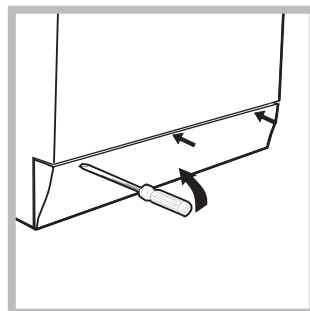

1. tire o painel de cobertura da parte dianteira da máquina de lavar roupa com ajuda de uma chave de fendas (veja a figura);

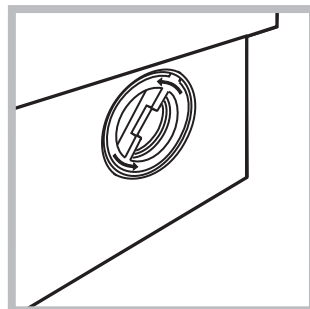

2. desenrosque a tampa girando-a no sentido anti-horário (veja a figura). é normal que perca um pouco de água;

3. limpe o interior com cuidado;
4. enrosque outra vez a tampa;
5. monte outra vez o painel, certifique-se, antes de empurrá-la na máquina, que os ganchos foram colocados nas respectivas ranhuras.

Verificar o tubo de alimentação de água

Verifique o tubo de alimentação pelo menos uma vez por ano. Se houver rachaduras ou fendas, será necessário substituí-lo: durante as lavagens as fortes pressões podem provocar repentinas quebras.

! Nunca utilize tubos já usados.

! Esta máquina de lavar roupa foi projectada e fabricada em conformidade com os regulamentos internacionais de segurança. Estas advertências são fornecidas por razões de segurança e devem ser lidas com atenção.

Segurança geral

- Este aparelho foi projectado exclusivamente para um uso doméstico.
- Este aparelho pode ser utilizado por crianças com mais de 8 anos e por pessoas com capacidades físicas, sensoriais ou mentais reduzidas ou com experiência e conhecimentos insuficientes, caso sejam supervisionadas ou caso tenham recebido instruções adequadas em relação ao uso do aparelho de forma segura, compreendendo os perigos associados. As crianças não devem brincar com o aparelho. A manutenção e limpeza não devem ser efectuadas por crianças sem supervisão.
- Não toque na máquina com os pés descalços nem com as mãos ou os pés molhados ou húmidos.
- Não puxe o cabo eléctrico para tirar a ficha da tomada, pegue a ficha mesmo.
- Não abra a gaveta dos detergentes enquanto a máquina estiver a funcionar.
- Não toque a água de descarga, que poderá chegar a temperaturas altas.
- Em nenhum caso force a porta para abri-la: poderá danificar o mecanismo de segurança que a protege contra aberturas acidentais.
- Se houver avarias, em nenhum caso mexa nos mecanismos internos para tentar reparar.
- Verifique sempre que criança não se aproxime da máquina a funcionar.
- Durante a lavagem a porta de vidro tende a aquecer-se.
- Se for preciso deslocá-la, são precisas pelo menos duas ou três pessoas, com a máxima atenção. Nunca sozinho porque a máquina é muito pesada.
- Antes de colocar a roupa controle que o tambor esteja vazio.

Eliminação

- Eliminação do material de embalagem: obedeça os regulamentos locais, de maneira que as embalagens possam ser reutilizadas.
- A directiva Europeia 2012/19/EU WEEE relativa aos resíduos de equipamentos eléctricos e electrónicos prevê que os electrodomésticos não devem ser eliminados no normal fluxo dos resíduos sólidos urbanos. Os aparelhos que deixaram de ser utilizados devem ser recolhidos separadamente para otimizar a taxa de recuperação e reciclagem dos materiais que os compõem e impedir potenciais danos à saúde e ao meio ambiente. O símbolo do contentor de lixo barrado com uma cruz está presente em todos os produtos para lembrar o dever de recolha selectiva. Para mais informações sobre

o correcto desmantelamento dos electrodomésticos, contacte o serviço público especializado ou os revendedores.

Descrição da máquina de lavar roupa

PT

Painel de comandos

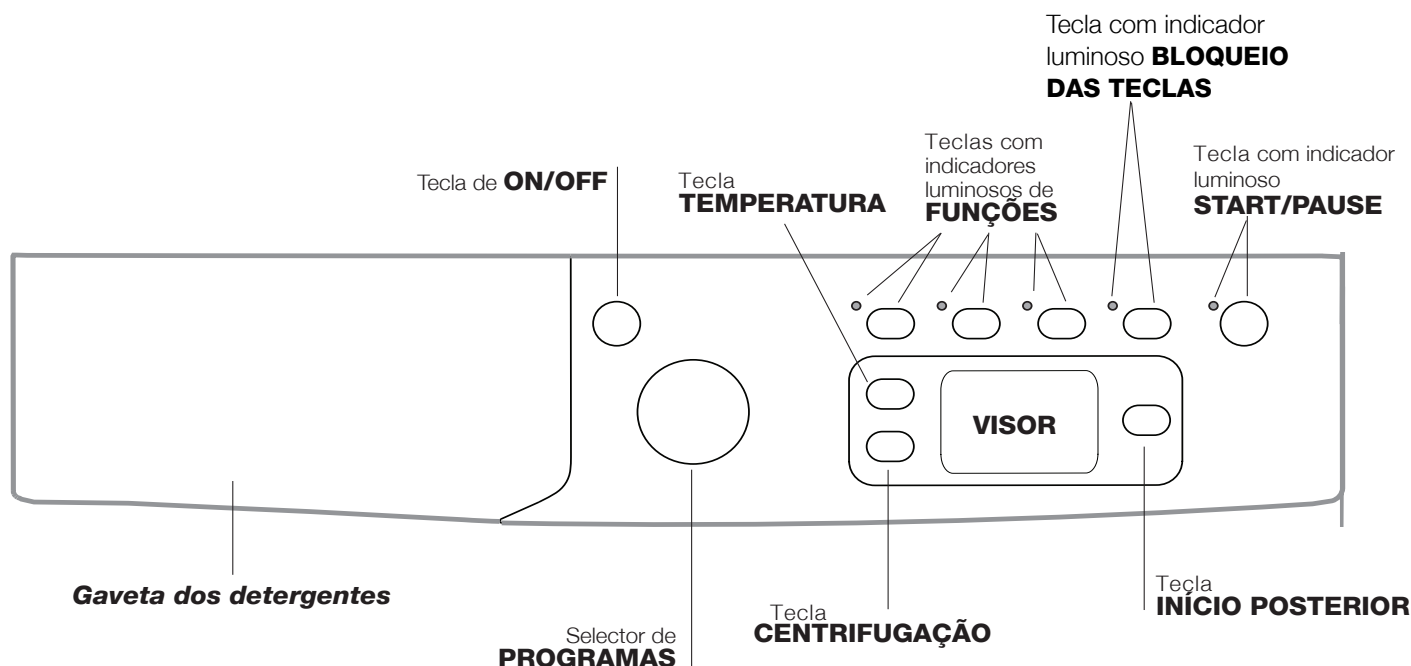

Gaveta dos detergentes: para colocar detergentes e aditivos (veja "Detergentes e roupa").

Tecla **ON/OFF** : carregue brevemente na tecla para ligar ou desligar a máquina. O indicador luminoso START/PAUSE que pisca lentamente com a cor verde, indica que a máquina está ligada. Para desligar a máquina de lavar roupa durante a lavagem, é necessário manter pressionado a tecla por mais tempo, aproximadamente 2 segundos; uma pressão breve ou acidental não anulará o funcionamento da máquina. O desligar a máquina durante uma lavagem em curso anula a própria lavagem.

Selector de **PROGRAMAS**: para seleccionar o programa desejado (veja a "Tabela dos programas").



Teclas com indicadores luminosos de **FUNÇÕES**: para seleccionar as funções disponíveis. O indicador luminoso correspondente à função seleccionada permanecerá aceso.

Tecla com indicador luminoso **BLOQUEIO DAS TECLAS** : A opção bloqueia o painel de comandos (à exceção da tecla ON/OFF) e é útil para impedir que as crianças modifiquem as configurações da máquina de lavar durante o funcionamento e para evitar a ativação involuntária. Ativa-se e desativa-se mantendo pressionado por pelo menos 2 segundos.

Tecla **CENTRIFUGAÇÃO** : pressionar para reduzir ou excluir completamente a centrifugação - o valor é indicado no visor.

Tecla **TEMPERATURA** : pressionar para reduzir ou excluir a temperatura; o valor é indicado no visor.

Tecla **INÍCIO POSTERIOR** : pressionar para programar um início atrasado do programa escolhido. O atraso é indicado no visor.

Tasto com indicador luminoso **START/PAUSE** : quando o indicador luminoso verde, acender intermitentemente, carregue na tecla para iniciar uma lavagem. Quando o ciclo iniciar, o indicador permanecerá aceso fixo. Para colocar em pausa a lavagem, carregue novamente no botão; o indicador ficará intermitente com uma luz laranja. Se o símbolo  não estiver iluminado, será possível abrir a porta de vidro (aguarde aproximadamente 3 minutos). Para fazer iniciar a lavagem do ponto em que foi interrompida, carregue novamente na tecla.

Modalidade de Stand by

Esta máquina de lavar roupa, em conformidade com as novas normas sobre a economia energética, dispõe de um sistema de desligação automática (stand by) que entra em função aproximadamente 30 minutos depois, no caso de inutilização. Carregue brevemente no botão ON/OFF e aguarde até a reactivação da máquina.

Visor

PT

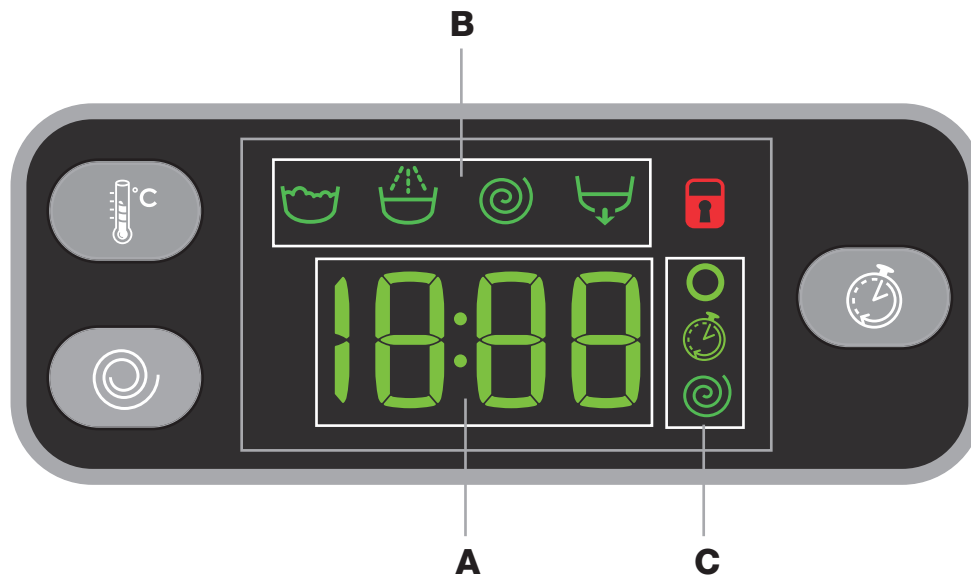

O visor é útil para programar a máquina e fornece muitas informações.

Na secção **A** é visualizada a duração dos vários programas à disposição e com o ciclo iniciado o tempo faltante para o fim do mesmo; no caso em que tenha sido programado um INÍCIO POSTERIOR, será visualizado o tempo faltante ao início do programa seleccionado. Além disto, ao carregar na respectiva tecla, a máquina visualiza automaticamente a temperatura e a centrifugação máximas para o programa seleccionado ou as últimas seleccionadas se compatíveis com o programa escolhido.

Na secção **B** são visualizadas as “fases de lavagem” previstas para o ciclo seleccionado e com o programa iniciado a “fase de lavagem” em curso.

- ☺ Lavagem
- ☼ Enxaguamento
- ◎ Centrifugação
- ☽ Descarga

Na secção **C** estão presentes, partindo de cima para baixo, os ícones relativos à “temperatura” ○, ao “Início posterior” ⌚ e à “Centrifugação” ◎:

- O símbolo ○ iluminado indica que no visor é visualizado o valor da “temperatura” configurado.
- O símbolo ⌚ iluminado indica que foi configurado um “Início posterior”.
- O símbolo ◎ iluminado indica que no visor é visualizado o valor da “centrifugação” configurado.

Simbolo **Porta de vidro bloqueada**





O símbolo aceso indica que a porta está bloqueada. Para evitar danos é necessário aguardar que o símbolo apague-se antes de abrir a porta de vidro.

Para abrir a porta durante a realização de um ciclo, carregar no botão START/PAUSE; se o símbolo PORTA DE VIDRO BLOQUEADA estiver apagado será possível abrir a porta (aguarde aproximadamente 3 minutos).

Como efectuar um ciclo de lavagem

PT

1. **LIGAR A MÁQUINA.** Carregue no botão ; o indicador luminoso START/PAUSE irá piscar lentamente com a cor verde.
2. **COLOCAR A ROUPA.** Abrir a porta de vidro. Coloque a roupa dentro da máquina prestando atenção para não superar a carga máxima indicada na tabela dos programas na página seguinte.
3. **DOSAGEM DO DETERGENTE.** Extrair a gaveta e deitar o detergente nos específicos recipientes como explicado no parágrafo “Detergentes e roupa”.
4. **FECHAR A PORTA DE VIDRO.**
5. **ESCOLHA DE PROGRAMA.** Selecciona mediante o selector de PROGRAMAS o programa que desejar; será associada uma temperatura e uma velocidade de centrifugação que podem ser modificadas. No visor aparecerá a duração do ciclo.
6. **PERSONALIZAR O CICLO DE LAVAGEM.** Utilizar as específicas teclas:

  **Modificar a temperatura e/ou a centrifugação.** A máquina visualiza automaticamente a temperatura e a centrifugação máximas para o programa seleccionado ou as últimas seleccionadas se compatíveis com o programa escolhido. Carregando no botão  pode-se reduzir a temperatura progressivamente até a lavagem a frio “OFF”. Carregando no botão  pode-se reduzir a centrifugação progressivamente até a sua exclusão “OFF”. Uma nova pressão dos botões colocará os valores novamente nos máximos previstos.

! Excepção: seleccionando o programa **7** a temperatura pode ser aumentada até a 90°.

! Excepção: seleccionando o programa **15** a temperatura pode ser aumentada até a 60°.

! Excepção: seleccionando o programa **16** a temperatura pode ser aumentada até a 60°.

Programar um início posterior.

Para programar o início atrasado do programa escolhido, carregue no botão respectivo até alcançar o tempo de atraso desejado. Quando esta opção estiver activa, no visor aparecerá o símbolo . Para cancelar o início posterior, carregue no botão até que no visor apareça a escrita OFF.

Modificar as características do ciclo.

- Pressionar o botão para activar a função; o indicador luminoso correspondente ao botão irá acender-se.
- Pressionar novamente o botão para desactivar a função; o indicador luminoso apagar-se-á.

! Se a função seleccionada não for compatível com o programa definido, o indicador luminoso ficará intermitente e a função não será activada.

! Se a função seleccionada não for compatível com uma outra programada anteriormente, o indicador luminoso relativo à primeira função seleccionada irá piscar e será activada somente a segunda, o indicador luminoso da função activada acender-se-á.

! As funções podem variar a carga recomendada e/ou a duração do ciclo.

7. **INICIAR O PROGRAMA.** Carregar no botão START/PAUSE. O respectivo indicador luminoso ficará verde e a porta de vidro irá bloquear-se (símbolo PORTA DE VIDRO BLOQUEADA  aceso). Para modificar um programa durante a realização de um ciclo, colocar a máquina de lavar roupa em pausa carregando na tecla START/PAUSE (o indicador luminoso START/PAUSE irá piscar lentamente com a cor laranja); seleccionar então o ciclo desejado e carregar novamente no botão START/PAUSE.

Para abrir a porta durante a realização de um ciclo, carregar no botão START/PAUSE; se o símbolo PORTA DE VIDRO BLOQUEADA  estiver apagado será possível abrir a porta. Carregar novamente no botão START/PAUSE para fazer iniciar o programa do ponto em que foi interrompido.

8. **FIM DO PROGRAMA.** É indicado pela escrita “END” no visor, quando o símbolo PORTA BLOQUEADA  apagar será possível abrir a porta. Abrir a porta, retirar a roupa e desligar a máquina.

! Se desejar anular um ciclo já iniciado, carregue por alguns segundos na tecla . O ciclo será interrompido e a máquina desligar-se-á.

Tabela dos programas

Programas	Descrição do Programa	Temp. max. (°C)	Velocidade max. (rotações por minuto)	Detergentes			Carga max. (kg)	Humidade residual %	Consumo de energia kWh	Água total lt	Duração ciclo
				Pré-lavagem	Lavagem	Amaciador					
EVERYDAY FAST											
1	Mix Cores 59'	40°	1000	-	●	●	8	-	-	-	59'
2	Algodão 59'	60°	1000	-	●	●	8	-	-	-	59'
3	Sintéticos 59'	30°	1000	-	●	●	4,5	-	-	-	59'
4	Diário 45'	40°	1200	-	●	●	4	-	-	-	45'
5	Mix 30'	30°	800	-	●	●	4	70	0,18	42	30'
Special&Partial											
6	Vestuário desportivo e toalhas	40°	600	-	●	●	4	-	-	-	**
7	Branco: brancos e coloridos resistentes muito sujos.	60° (Max.90°)	1200	●+90°	●	●	8	-	-	-	**
8	Bebé	40°	800	-	●	●	4	-	-	-	**
9	Enxaguamentos	-	1200	-	-	●	8	-	-	-	**
10	Centrifugação + Descarga	-	1200	-	-	-	8	-	-	-	**
10	Apenas descarga *	-	OFF	-	-	-	8	-	-	-	**
Dedicated											
11	Edredões: para peças com enchimento em plumas de ganso.	30°	1000	-	●	●	3,5	-	-	-	**
12	Lã: para lã, cashmere, etc.	40°	800	-	●	●	2	-	-	-	**
13	Seda/Cortinas: para roupas de seda, viscosa, lingerie.	30°	0	-	●	●	2	-	-	-	**
14	Eco algodón 60°C (1): brancos e coloridos resistentes muito sujos.	60°	1200	-	●	●	8	53	1,04	55,0	215'
14	Eco algodón 40°C (2): brancos e coloridos delicados pouco sujos.	40°	1200	-	●	●	8	53	1,03	92	220'
15	Algodão (3): brancos e coloridos delicados pouco sujos.	40° (Max.60°)	1200	-	●	●	8	53	1,03	92	220'
16	Sintéticos (4): Coloridos resistentes pouco sujos.	40° (Max.60°)	1000	-	●	●	4,5	46	0,71	55	125'

* Ao seleccionar o programa 10 e excluindo a centrifugação, a máquina efectuará apenas a descarga.

** É possível visualizar a duração do programa de lavagem no visor.

A duração do ciclo indicada no visor ou no manual é uma estimativa calculada com base nas condições padrão. O tempo efectivo poderá variar a depender de vários factores, tais como a temperatura e a pressão da água em entrada, a temperatura ambiental, a quantidade de detergente, a quantidade e o tipo de carga, o balanceamento da carga e as opções adicionais seleccionadas.

1) Programa de controlo segundo a regulamentos 1061/2010: configurar o programa 14 com uma temperatura de 60°C.

Este ciclo é adaptado para lavar uma carga de algodão normalmente suja e é o mais eficiente em termos de consumo combinado de energia e de água, para lavar a 60°C. A temperatura efectiva de lavagem pode ser diferente daquela indicada.

2) Programa de controlo segundo a regulamentos 1061/2010: configurar o programa 14 com uma temperatura de 40°C.

Este ciclo é adaptado para lavar uma carga de algodão normalmente suja e é o mais eficiente em termos de consumo combinado de energia e de água, para lavar a 40°C. A temperatura efectiva de lavagem pode ser diferente daquela indicada.

Para todos Test Institutes:

3) Programa longo para algodão: configurar o programa 15 com uma temperatura de 40°C.

4) Programa longo para sintético: configurar o programa 16 com uma temperatura de 40°C.

Funções de lavagem

- Se a função seleccionada não for compatível com o programa definido, o indicador luminoso ficará intermitente e a função não será activada.

- Se a função seleccionada não for compatível com uma outra programada anteriormente, o indicador luminoso relativo à primeira função seleccionada irá piscar e será activada somente a segunda, o indicador luminoso da função activada acender-se-á.

Extra Wash ✨

Para peças muito sujas, ativar a opção **Extra Wash ✨**, caso seja compatível. Pressionando esta opção, o ciclo readapta automaticamente todos os parâmetros de lavagem, passando a um ciclo de maior duração. A opção deixa sempre inalterada a temperatura, enquanto a centrifugação é automaticamente configurada nos níveis máximos. O utilizador pode configurar a centrifugação para o valor pretendido.



Enxaguamento Extra

Seleccionando esta opção aumenta-se a eficácia do enxaguamento, e garante-se a máxima remoção do detergente. É útil para quem tem a pele particularmente sensível.

Energy Savér

A opção **Energy Savér** permite lavar peças em algodão e sintéticos poupando energia e ajudando assim o ambiente. A poupança é gerada pela lavagem, que é efectuada a frio, enquanto através de uma intensificada ação mecânica e um uso otimizado da água, se atinge igualmente o resultado pretendido. É indicado para peças de roupa pouco sujas. Aconselhamos a utilização de detergente líquido.

Detergentes e roupa

PT

Gaveta dos detergentes

O bom resultado da lavagem depende também do emprego da dose certa de detergente: com excessos não se lava de maneira mais eficaz, mas contribui-se para formar crostas nas peças internas da máquina de lavar roupa e poluir o meio ambiente.

! Não use detergentes para lavagem à mão, porque formam espuma demais.

! Usar detergentes em pó para roupas de algodão brancas e para a pré-lavagem e para lavagens com temperatura superior aos 60°C.

! Seguir as indicações fornecidas pelo produtor na embalagem do detergente.

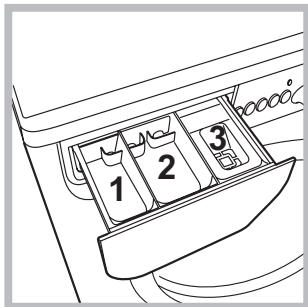

Tire a gaveta dos detergentes e deite o detergente ou o aditivo da seguinte maneira:

gaveta 1: Detergente para pré-lavagem (em pó)
gaveta 2: Detergente para lavagem (em pó ou líquido)

O detergente líquido deve ser deitado somente depois da máquina ter arrancado.

gaveta 3: Aditivos (amaciador etc.)

O aditivo amaciador não deve ultrapassar a grade.

Nota: No caso de utilização de “detergente em pastilhas”, recomendamos que siga sempre as instruções do fabricante.

Preparar a roupa

- Divida a roupa em função:
 - do tipo de tecido / do símbolo na etiqueta.
 - das cores: separe as peças coloridas das brancas.
- Esvazie as algibeiras e verifique se há botões soltos.
- Não ultrapasse os valores indicados na *Tabela dos Programas* que se referem ao peso da roupa enxuta.

Quanto pesa a roupa?

- 1 lençol 400 - 500 g.
- 1 fronha 150 - 200 g.
- 1 toalha de mesa 400 - 500 g.
- 1 roupão 900 - 1200 g.
- 1 toalha de rosto 150 - 250 g.

Ciclos diários rápidos

Um conjunto completo de programas rápidos para lavar mesmo com plena carga os tecidos mais comuns e remover a sujidade quotidiana mais frequente em menos de 1 hora.

Mix Cores 59': para lavar peças mistas e coloridas em conjunto.

Algodão 59': ciclo estudado para lavar peças em algodão, principalmente brancos. Pode-se utilizar também com detergente em pó.

Sintéticos 59': específico para lavar peças sintéticas. Na presença de sujidade mais resistente, pode-se aumentar a temperatura até 60° e utilizar também detergente em pó.

Diário 45': ciclo breve estudado para lavar peças de algodão delicadas.

Mix 30': ciclo breve estudado para lavar uma carga mista de algodão e tecidos sintéticos, brancos e coloridos em conjunto.

Programas especiais

Vestuário desportivo e toalhas: este ciclo é adequado para lavar todas as peças de roupa desportivas em conjunto, incluindo a toalha de banho, respeitando as fibras (seguir as indicações presentes nas etiquetas das peças).

Bebé: ciclo estudado para a sujidade típica das peças de roupa das crianças, removendo mais eficazmente até eventuais vestígios de detergente residual.

Edredões: para lavar peças com enchimento de plumas de ganso de solteiro (com peso inferior a 3,5 kg), travesseiros, jaquetas, utilizar o programa específico **12**. Recomenda-se colocar as peças no tambor dobrando as suas pontas para dentro (*veja as figuras*) e de não superar os $\frac{3}{4}$ do volume do próprio tambor. Para obter óptimos resultados de lavagem recomenda-se utilizar o detergente líquido dosado na gaveta dos detergentes.

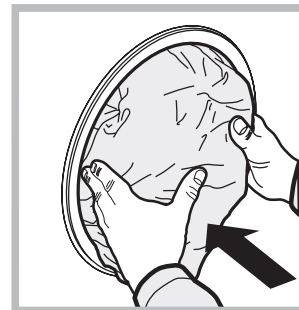

Lã: com o programa **13** é possível lavar na máquina todas as roupas de lã, mesmo aquelas com a etiqueta “lavar somente à mão” . Para obter os melhores resultados, use um detergente específico e não supere 2 kg de peso.

Seda: utilize o programa específico **14** para lavar todas as roupas de seda. Aconselha-se o uso de um detergente específico para tecidos delicados.

Cortinas: dobre-as bem e coloque-as dentro de uma fronha ou de um saquinho de rede. Utilize o programa **14**.

Sistema de balanceamento da carga

Antes de cada centrifugação, para evitar vibrações excessivas e para distribuir a carga em modo uniforme, o tambor efectua algumas rotações a uma velocidade levemente superior àquela de lavagem. Se no fim de repetidas tentativas a carga ainda não estiver correctamente balanceada, a máquina efectuará a centrifugação com uma velocidade inferior àquela prevista. No caso de um excessivo desbalanceamento, a máquina de lavar roupa efectuará a distribuição ao invés da centrifugação. Para favorecer uma melhor distribuição da carga e o seu correcto balanceamento, aconselha-se misturar peças grandes com peças pequenas.

Pode acontecer que a máquina de lavar roupa não funcione. Antes de telefonar para a Assistência Técnica (veja “Assistência”), verifique se não se trata de um problema fácil de resolver com ajuda da seguinte lista.

Anomalias:

A máquina de lavar roupa não liga.

O ciclo de lavagem não inicia.

A máquina de lavar roupa não carrega a água (no visor será mostrada a escrita “H2O” intermitente).

A máquina de lavar roupa carrega e descarrega água continuamente.

A máquina de lavar roupa não descarrega ou nem realiza centrifugação.

A máquina de lavar roupa vibra muito durante a centrifugação.

Da máquina de lavar roupa está a perder água.

Irão piscar os indicadores luminosos das “funções” e o indicador de “START/PAUSE” e o visor irá indicar um código de anomalia (por ex.: F-01, F-..).

Está a formar-se demasiada espuma.

Possíveis causas / Solução:

- A ficha não está colocada na tomada eléctrica, ou não o suficiente para haver contacto.
- Em casa não há corrente.

- A porta de vidro não está bem fechada.
- O botão ON/OFF não foi pressionado.
- O botão START/PAUSE não foi pressionado.
- A torneira da água não está aberta.
- Foi programado um início posterior (veja as “Como efectuar um ciclo de lavagem”).

- O tubo de alimentação de água não está ligado na torneira.
- O tubo está dobrado.
- A torneira da água não está aberta.
- Está a faltar água em casa.
- Não há suficiente pressão.
- O botão START/PAUSE não foi pressionado.

- O tubo de descarga não está instalado entre 65 e 100 cm de altura do chão (veja “Instalação”).
- A ponta do tubo de descarga está imersa na água (veja “Instalação”).
- Da descarga na parede não foi sangrado o ar.

Se depois destas verificações o problema não for resolvido, feche a torneira da água, desligue a máquina de lavar roupa e chame a assistência técnica. Se a morada encontrar-se nos últimos andares de um edifício, é possível que aconteçam fenómenos de sifão por causa dos quais a máquina de lavar roupa carrega e descarrega água continuamente. Para eliminar este inconveniente, há a disposição no comércio apropriadas válvulas contra o efeito sifão.

- No programa não há descarga: com alguns programas será necessário iniciar a descarga manualmente.
- O tubo de descarga está dobrado (veja “Instalação”).
- A conduta de descarga está entupida.

- O tambor, no momento da instalação, não foi liberado correctamente (veja “Instalação”).
- A máquina não está nivelada (veja “Instalação”).
- A máquina está apertada entre móveis e parede (veja “Instalação”).

- O tubo de alimentação da água não está bem enroscado (veja “Instalação”).
- O gaveta dos detergentes está entupida (para limpá-la veja “Manutenção e cuidados”).
- O tubo de descarga não está fixado correctamente (veja “Instalação”).

- Desligue a máquina e tire a ficha da tomada, aguarde aproximadamente 1 minuto e volte a ligá-la.
Se a anomalia persistir, contacte a Assistência Técnica.

- O detergente não é específico para máquina de lavar roupa (deve haver a escrita “para máquina de lavar”, “à mão e para máquina de lavar” ou similares).
- A dose foi excessiva.

Antes de contactar a Assistência Técnica:

- Verifique se consegue resolver a anomalia sozinho (veja "Anomalias e soluções");
- Reinicie o programa para verificar se o inconveniente foi resolvido;
- Em caso negativo, contacte a o Centro de Assistência técnica autorizada no número de telefone indicado no certificado de garantia.

! Nunca recorra a técnicos não autorizados.

Comunique:

- o tipo de anomalia;
- o modelo da máquina (Mod.);
- o número de série (S/N).

Estas informações encontram-se na placa colocada na parte traseira da máquina de lavar roupa e na parte anterior abrindo a porta de vidro.

REGULAMENTO DELEGADO (UE) N.º 1061/2010 DA COMISSÃO	
Modelo	INDESIT
Código	EWE 81283 W EU/1
Capacidade nominal em kg de tecidos de algodão	8
Classe de eficiência energética numa escala de A+++ (baixos consumos) a D (altos consumos)	A+++
Consumo de energia anual em kWh ¹⁾	193
Consumo energético do programa algodões standard a 60°C em plena carga em kWh ²⁾	1.044
Consumo energético do programa algodões standard a 60° em carga parcial em kWh ²⁾	0.715
Consumo energético do programa algodões standard a 40° em carga parcial em kWh ²⁾	0.644
Consumo energético ponderado em estado de desactivação em W	0.5
Consumo energético ponderado em estado inactivo em W	8
Consumo de água em litros/ano ³⁾	11594
Classe de eficiência de secagem numa escala de G (menos eficiente) a A (mais eficiente)	B
Velocidade máxima de centrifugação obtida ⁴⁾	1200
Grau de humidade residual ⁵⁾	53.0%
Duração do programa standard para tecidos de algodão 60°C em plena carga em min.	215
Duração do programa standard para tecidos de algodão 60°C em carga parcial em min.	155
Duração do programa standard para tecidos de algodão 40°C em carga parcial em min.	145
A duração do estado inactivo em min.	30
A emissão de ruído aéreo, expressa em dB(A) Re 1 pW, na lavagem ⁶⁾	50
A emissão de ruído aéreo, expressa em dB(A) Re 1 pW, na centrifugação ⁶⁾	78
Modelo de encastrar	

¹⁾ Com base em 220 ciclos de lavagem dos programas de lavagem normal de algodão a 60 °C e a 40 °C em plena carga e em carga parcial, e no consumo dos modos de baixo consumo de energia. O valor real do consumo de energia dependerá do modo de utilização do aparelho.

²⁾ O «programa de lavagem normal de algodão a 60 °C» e o «programa de lavagem normal de algodão a 40 °C» são os programas de lavagem normal a que se referem as informações no rótulo e na ficha, de que estes programas são adequados para a lavagem de roupa de algodão com grau de sujidade normal e são os programas de maior eficiência em termos de consumo combinado de energia e água **A carga parcial é a metade da carga nominal.

³⁾ Com base em 220 ciclos de lavagem dos programas de lavagem normal de algodão a 60 °C e a 40 °C em plena carga e em carga parcial. O valor real do consumo de energia dependerá do modo de utilização do aparelho.

⁴⁾ Para o programa de lavagem normal de algodão a 60 °C em plena carga ou no programa de lavagem normal de algodão a 40 °C em carga parcial, conforme o que for inferior.

⁵⁾ Para o programa de lavagem normal de algodão a 60 °C em plena carga ou no programa de lavagem normal de algodão a 40 °C em carga parcial, conforme o que for maior .

⁶⁾ baseada nas fases de lavagem e centrifugação no programa de lavagem normal de algodão a 60 °C em plena carga .