

IT Italiano

Istruzioni per l'uso

LAVASTOVIGLIE - Sommario

Istruzioni per l'uso, 1
Istruzioni di sicurezza importanti, 2-3
Assistenza, 13
Scheda prodotto, 14
Installazione, 17-18
Descrizione dell'apparecchio, 19
Sale Rigenerante e Brillantante, 20
Caricare i cestri, 21-22
Detersivo e uso della lavastoviglie, 23
Programmi, 24
Programmi Speciali ed Opzioni, 25
Manutenzione e cura, 26
Anomalie e rimedi, 27

EN English

Operating instructions

DISHWASHER - Contents

Operating instructions, 1
Important Safety Instructions, 3-4-5
Assistance, 13
Product Data, 14
Installation, 28-29
Description of the appliance, 30
Refined salt and rinse aid, 31
Loading the racks, 32-33
Detergent and dishwasher use, 34
Wash cycles, 35
Special wash cycles and options, 36
Care and maintenance, 37
Troubleshooting, 38

ES Español

Manual de instrucciones

LAVAVAJILLAS - Índice

Instrucciones de uso, 1
Instrucciones de seguridad importantes, 5-6-7
Asistencia, 13
Ficha producto, 15
Instalación, 39-40
Descripción del aparato, 41
Sal regeneradora y abrillantador, 42
Cargar los cestos, 43-44
Detergente y uso del lavavajillas, 45
Programas, 46
Programas especiales y opciones, 47

Mantenimiento y cuidados, 48

Anomalías y soluciones, 49

PT Português

Instruções de uso

MÁQUINA DE LAVAR LOUÇA - Índice

Instruções de uso, 1
Instruções importantes de Segurança, 7-8-9
Assistência, 13
Ficha do produto, 15
Instalação, 50-51
Descrição do aparelho, 52
Sal, regenerador e abrillhantador, 53
Carregar os cestos, 54-55
Detergente e uso da máquina de lavar louça, 56
Programas, 57
Programas especiais e opções, 58
Manutenção e cuidados, 59
Anomalias e soluções, 60

EL Ελληνικά

Οδηγίες χρήσης

ΠΛΥΝΤΗΡΙΟ ΠΙΑΤΩΝ - Περιεχόμενα

Οδηγίες χρήσης, 1
Σημαντικες Πληροφοριες Για Την Ασφαλεια, 9-10
Δελτίο προϊόντος, 13
Τεχνική υποστήριξη, 16
Εγκατάσταση, 61-62
Περιγραφή της συσκευής, 63
Αναγεννητικό και Γυαλιστικό αλάτι, 64
Φόρτωση των καλαθιών, 65-66
Απορρυπαντικό και χρήση του πλυντηρίου πιάτων, 67
Προγράμματα, 68
Ειδικά προγράμματα και Δυνατότητες, 69
Συντήρηση και φροντίδα, 70
Ανωμαλίες και λύσεις, 71

CS Český







Návod k použití

MYČKA NÁDOBÍ -Obsah

Návod k použití, 1
Důležité Bezpečnostní Pokyny, 10-11-12
Servisní služba, 13
Informační list výrobku, 16
Instalace, 72-73
Popis zařízení, 74
Regenerační sůl a Leštidlo, 75
Plnění košů, 76-77
Mycí prostředek a použití myčky, 78
Programy, 79
Speciální programy a Volitelné funkce, 80
Údržba a péče, 81
Poruchy a způsob jejich odstranění, 82



LEGENDA SIMBOLI/LEGEND OF SYMBOLS//LEYENDA DE LOS SÍMBOLOS/LEGENDA DOS SÍMBOLOS/ΕΠΕΞΗΓΗΣΗ ΣΥΜΒΟΛΩΝ/ LEGENDA K SYMBOLŮM

-  Attenzione/Warning/Advertencia/Aviso/Προειδοποίηση/ Varování
-  Messa a Terra/Grounding/Conexión a tierra/Ligação à terra/Γείωση/ Uzemnění
-  Rischio Elettrico/Electrical Hazard/Peligro eléctrico/Perigo elétrico/Κίνδυνος Ηλεκτροπληξίας/Nebezpečí úrazu elektrickým proudem
-  Smaltimento/Waste/Desechos/Resíduo/Απόρριψη/Odpad
-  Rispettare l'ambiente/Safeguarding the environment/Protección del medio ambiente/Proteção do ambiente/Προστασία του περιβάλλοντος/ Ochrana životního prostředí
-  Riciclare/Recycling/Reciclado/Reciclagem/Ανακύκλωση/ Recyklace
-  Usare i guanti/Use gloves/Utilizar guantes/Usar luvas/Χρησιμοποιήστε γάντια/Používat rukavic

IT ISTRUZIONI DI SICUREZZA IMPORTANTI

 Prima dell'uso leggere le istruzioni con attenzione: contengono informazioni importanti sulla sicurezza di installazione, uso e manutenzione. Tenere il presente manuale in un luogo sicuro, per farvi riferimento in futuro.

Se l'elettrodomestico viene venduto, ceduto o spostato, fare in modo che sia sempre accompagnato dal relativo manuale.

Estrarre completamente l'elettrodomestico dall'imballaggio e verificare che non abbia riportato danni durante il trasporto. In caso di danni, contattare il rivenditore e non procedere all'installazione.

Durante l'utilizzo della lavastoviglie rispettare le seguenti precauzioni:

- L'elettrodomestico deve essere utilizzato per il lavaggio delle stoviglie domestiche nel rispetto delle istruzioni del presente manuale.
- Questo elettrodomestico può essere utilizzato da bambini di almeno 8 anni d'età e da persone con ridotte capacità fisiche, sensoriali o mentali, oppure sprovviste di esperienza e conoscenze, purché vengano loro fornite supervisione o istruzioni su come utilizzarlo in modo sicuro e purché ne abbiano compreso i potenziali pericoli. Non lasciare che i bambini giochino con l'elettrodomestico.
- Le operazioni di pulizia e di manutenzione dell'utente non devono essere eseguite da bambini senza supervisione.
- L'elettrodomestico non deve essere installato all'aperto, neppure in zone coperte. È estremamente pericoloso lasciare la lavastoviglie esposta a pioggia e intemperie.
- Non depositare materiali infiammabili accanto all'elettrodomestico.
- L'acqua contenuta nell'elettrodomestico non è potabile.
- Non utilizzare solventi all'interno dell'elettrodomestico: rischio di esplosione!

- Lo sportello non deve essere lasciato aperto per non rischiare di inciamparci.
- Non appoggiare oggetti sullo sportello aperto e non sedersi né mettersi in piedi sullo sportello, per non rischiare di farlo cadere in avanti.
- Lo sportello aperto può sostenere soltanto il peso del cestello carico, una volta estratto.
- Chiudere il rubinetto dell'acqua ed estrarre il tappo dalla presa elettrica alla fine di ogni ciclo e prima di pulire l'elettrodomestico per la manutenzione. Scollegare l'elettrodomestico anche in caso di cattivo funzionamento.
- Le riparazioni e le modifiche tecniche devono essere eseguite esclusivamente da un tecnico qualificato.
- Quando si scollega l'elettrodomestico, estrarre sempre la spina dalla presa dell'alimentazione senza tirare il cavo.

-  • Per evitare rischi di lesioni, servirsi di guanti specifici durante l'assemblaggio dell'elettrodomestico.
- Durante l'uso limitare l'accesso al lato posteriore per quanto possibile, ad esempio avvicinando l'elettrodomestico alla parete o a un mobile.
- Tenere i materiali di imballaggio fuori dalla portata dei bambini: questi materiali non vanno utilizzati per giocarci.
- Non lasciare che i bambini giochino con l'elettrodomestico.
- Tenere in deposito detersivo, brillantante e sale in un luogo che non sia alla portata dei bambini.
- L'elettrodomestico è stato pensato unicamente per un uso in ambito domestico.
- Non mettere in funzione l'elettrodomestico fino al completamento dell'installazione.

ISTRUZIONI PER LA MESSA A TERRA

- Questo elettrodomestico deve essere collegato all'impianto di terra. In caso di cattivo funzionamento o guasto, la messa

a terra ridurrà il rischio di scossa elettrica fornendo una via di minore resistenza della corrente elettrica. L'elettrodomestico è dotato di un cavo di alimentazione provvisto di conduttore di terra e di spina di terra.

- La spina deve essere collegata ad una presa adeguata, installata e messa a terra nel rispetto di tutte le normative e disposizioni locali.
- Non servirsi di prolunghe, adattatori e spine adattatrici per collegare l'elettrodomestico alla presa elettrica.

 • Un collegamento errato del conduttore di terra può comportare il pericolo di scossa elettrica.

- Rivolgersi a un elettricista qualificato o a un addetto all'assistenza in caso di dubbio sulla corretta messa a terra dell'elettrodomestico. Non modificare la spina fornita con l'elettrodomestico nel caso in cui non sia adatta alla presa. Far installare una presa adeguata da un elettricista qualificato.

USO CORRETTO

- Una volta effettuata l'installazione, lasciare spazio sufficiente perché sia possibile scollegare l'elettrodomestico (spina principale).
- Nel caricare le stoviglie da lavare:

1 - Posizionare gli oggetti affilati in modo tale che non danneggino la guarnizione dello sportello.

2-ATTENZIONE: I coltelli e gli altri utensili affilati vanno inseriti nel cestello delle posate con la punta/lama verso il basso oppure sistemati in posizione orizzontale con l'estremità affilata rivolta lontano dal lato anteriore dell'elettrodomestico.

- Utilizzare solo detersivo e brillantante destinati a lavastoviglie automatiche.

• **ATTENZIONE:** Alcuni detersivi per lavastoviglie sono fortemente alcalini e possono essere estremamente pericolosi, se ingeriti. Evitare il contatto con la pelle e gli occhi. Tenere i bambini lontani dalla lavastoviglie quando lo sportello è aperto. Controllare che lo scomparto del detersivo sia vuoto al termine del ciclo di lavaggio.

 • Nel caso in cui il cavo di alimentazione sia danneggiato, farlo sostituire dal fabbricante, da un addetto all'assistenza o da un tecnico qualificato per evitare pericoli.

- Durante l'installazione il cavo di alimentazione non deve essere sottoposto a piegature o compressioni eccessive o pericolose. Non manomettere i comandi.

 • Per smaltire i materiali di imballaggio, rispettare le disposizioni in vigore a livello locale sul riutilizzo degli imballi.

- Utilizzare la lavastoviglie solo per la funzione alla quale è destinata.
- L'elettrodomestico deve essere collegato alla rete idrica utilizzando tubi nuovi. Non riutilizzare tubi vecchi.
- Il numero massimo di coperti che possono essere lavati è riportato nella scheda prodotto.



RISPETTARE L'AMBIENTE

- Questo elettrodomestico è composto da materiali riciclabili e riutilizzabili. La rottamazione deve avvenire nel rispetto delle disposizioni locali in materia di smaltimento dei rifiuti. Prima della rottamazione, verificare che il cavo d'alimentazione sia stato tagliato in modo da impedire il riutilizzo dell'elettrodomestico.
- Per avere informazioni più dettagliate su come gestire e riciclare questo prodotto, contattare le autorità locali addette alla raccolta differenziata dei rifiuti oppure il rivenditore dell'elettrodomestico.

SMALTIMENTO DELL'IMBALLAGGIO

 • L'imballaggio può essere riciclato al 100%, come conferma il simbolo relativo al riciclaggio. Non disperdere nell'ambiente le varie parti dell'imballaggio, ma smaltirle nel rispetto delle disposizioni delle autorità locali.



• La Direttiva europea 2012/19/UE sui rifiuti di apparecchiature elettriche ed elettroniche (RAEE) prevede lo smaltimento degli elettrodomestici al di fuori del normale ciclo dei rifiuti solidi urbani. Gli elettrodomestici esausti vanno raccolti in modo separato per ottimizzare il costo del riutilizzo e del riciclo dei materiali contenuti, oltre che per prevenire danni potenziali all'ambiente e alla salute pubblica. Il simbolo del bidone della spazzatura barrato affisso su tutti i prodotti serve a ricordare ai proprietari che hanno l'obbligo di effettuare la raccolta differenziata. Per avere ulteriori informazioni su come smaltire gli elettrodomestici in modo corretto, i proprietari possono contattare le autorità pubbliche pertinenti o il rivenditore locale dell'elettrodomestico.

EN IMPORTANT SAFETY INSTRUCTIONS

 Read the instructions carefully before using, as they include important information on safe installation, use and maintenance. Keep this instruction manual in a safe place for future reference. If the appliance is sold,

given away or moved, make sure the manual is kept with the machine.

Remove the appliance from all packaging and make sure it was not damaged during transportation, if it was damaged contact the retailer and do not proceed any further with the installation process.

⚠ When using your dishwasher, follow the precautions listed below:

- The appliance must be used to wash domestic crockery in accordance with the instructions in this manual.
- This appliance can be used by children aged from 8 years and above and persons with reduced physical, sensory or mental capabilities or lack of experience and knowledge if they have been given supervision or instruction concerning use of the appliance in a safe way and understand the hazards involved. Children shall not play with the appliance.
- Cleaning and user maintenance shall not be made by children without supervision.
- The appliance must not be installed outdoors, even in covered areas. It is extremely dangerous to leave the machine exposed to rain and storms.
- Do not store flammable materials in close proximity to the appliance.
- The water in the appliance is not potable.
- Do not use solvents inside the appliance: risk of explosion!
- The door should not be left in the open position since this could present a tripping hazard.
- Do not rest objects on the open door or sit or stand on it since the appliance could trip forward.
- The open appliance door can only support the weight of the loaded rack when pulled out.
- The water supply tap must be shut off and the plug should be removed from the electrical socket at the end of every cycle and before cleaning the appliance for carrying out any maintenance work also disconnect in the event of any malfunction.
- Repairs and technical modifications must be carried out exclusively by a qualified technician.
- When unplugging the appliance always pull the plug from the mains socket. Do not pull on the cable.



- In order to avoid laceration hazard,

usage of special gloves is needed during the assembling of the appliance.

- During use, the access to the rear wall should be limited in a sustainable manner such as approaching the device to the wall or furniture board.
- Keep packaging materials out of the reach of Children, packaging materials should not be used as a toy.
- Children must not be allowed to play with the appliance.
- Store the detergent, rinse aid and salt out of the reach of children.
- Appliance is dedicated only for household use.
- Appliance can not be operated until installation process is complete.

⚡ GROUNDING INSTRUCTIONS

- This appliance must be grounded. In the event of a malfunction or breakdown, grounding will reduce the risk of an electric shock by providing a path of least resistance of electric current. This appliance is equipped with a cord having an equipment- grounding conductor and a grounding plug.
- The plug must be plugged into an appropriate outlet that is installed and grounded in accordance with all local codes and ordinances.
- Extension cord, adapters and conversion plugs must not be used to connect the appliance to the outlet.
- **⚡** Improper connection of the equipment-grounding conductor can result in the risk of an electric shock.
- Check with a qualified electrician or service representative if you are in doubt whether the appliance is properly grounded. Do not modify the plug provided with the appliance; If it does not fit the outlet. Have a proper outlet installed by a qualified electrician.

PROPER USE

- Access to disconnection of the appliance (main plug) shall be ensured after installation.
- When loading items to be washed:
 - 1** - Locate sharp items so that they are not likely to damage the door seal;
 - 2 - WARNING:** Knives and other utensils with sharp points must be loaded in the cutlery basket with their points/blades down or

placed in a horizontal position with the sharp end facing away from the front of the appliance.

- Use only detergent and rinse additives designed for an automatic dishwasher.
- **WARNING:** Some dishwasher detergents are strongly alkaline. They can be extremely dangerous if swallowed. Avoid contact with the skin and eyes and keep children away from the dishwasher when the door is open. Check that the detergent receptacle is empty after completion of the wash cycle.
- ⚡ • If the supply cord is damaged, it must be replaced by the manufacturer or its service agent or a similarly qualified person in order to avoid a hazard.
- During installation, the power supply must not be excessively or dangerously bent or flattened. Do not tamper with controls.
- ♻️ • To dispose of any packaging materials, follow local legislation so that the packagings may be reused.
- Use the dishwasher only for its intended function.
- The appliance is to be connected to the water mains using new hose sets. The old hose-sets should not be reused.
- The maximum number of place settings is shown in the product sheet.

SAFEGUARDING THE ENVIRONMENT

- This appliance has been made of recyclable or re-usable material. Scrapping must be carried out in compliance with local waste disposal regulations. Before scrapping it, make sure to cut off the mains cord so that the appliance cannot be re-used.
- For more detailed information on handling and recycling of this product, contact your local authorities who deal with the separate collection of rubbish or the shop where you bought the appliance.

SCRAPPING OF PACKAGING

- ♻️ • The packaging can be 100% recycled as confirmed by the recycling symbol . The various parts of the packaging must not be dispersed in the environment, but must be scrapped in line with local authority regulations.

- ⚡  • The European Directive 2012/19/EU relating to Waste Electrical and Electronic Equipment (WEEE) states that household appliances should not be disposed of using the normal solid urban waste cycle. Exhausted appliances should be collected

separately in order to optimise the cost of reusing and recycling the materials inside the machine, while preventing potential damage to the atmosphere and public health. The crossed-out dustbin symbol shown on all products reminds the owners of their obligations regarding separated waste collection. For further information relating to the correct disposal of household appliances, owners may contact the relevant public authority or the local appliance dealer.

ES INSTRUCCIONES DE SEGURIDAD IMPORTANTES

 Antes del uso es necesario leer atentamente las instrucciones, que incluyen información importante para la seguridad de la instalación, el uso y el mantenimiento. Conservar este manual de instrucciones en un lugar seguro para consultas futuras. En caso de reventa, cesión o traslado del aparato, el manual deberá permanecer junto con la máquina.

Quitar todo el embalaje y asegurarse de que el aparato no haya sufrido daños durante el transporte. En caso de daños, contactar con el revendedor y no dar comienzo al proceso de instalación.

Para el uso del lavavajillas hay que adoptar estas precauciones:

- El aparato debe utilizarse para lavar vajilla doméstica siguiendo las instrucciones de este manual.
- Este aparato puede ser utilizado por niños a partir de los 8 años de edad y también por personas con capacidades físicas, sensoriales o mentales reducidas, o carentes de experiencia y conocimiento, con la condición de que lo hagan bajo vigilancia, siguiendo las instrucciones sobre el uso seguro del aparato y tras haber comprendido los riesgos implicados. Los niños no deben jugar con el aparato.
- La limpieza y el mantenimiento no deben dejarse en manos de los niños, salvo bajo vigilancia.
- El aparato no se debe instalar en exteriores, ni siquiera en áreas exteriores cubiertas. Es extremadamente peligroso dejar la máquina expuesta a la lluvia y a tormentas.
- No guardar materiales inflamables cerca del aparato.
- El agua dentro del aparato no es potable.
- No utilizar solventes dentro del aparato: ¡riesgo de explosión!

- La puerta no se debería dejar abierta, ya que podría causar tropiezos.
- No apoyar objetos sobre la puerta abierta ni sentarse o pararse sobre la puerta, ya que el aparato podría volcar hacia delante.
- La puerta del aparato abierta puede sostener sólo el peso del estante cargado, cuando se lo extrae del aparato.
- El grifo del agua debe quedar cerrado y la clavija se debe quitar de la toma al final de cada ciclo y antes de limpiar el aparato; desconectarlo también para cualquier trabajo de mantenimiento en caso de defectos de funcionamiento.
- Las reparaciones y las modificaciones técnicas deben ser realizadas exclusivamente por un técnico cualificado.
- Al desconectar el aparato, tirar de la clavija para extraerla de la toma. No tirar del cable.



- Para evitar el riesgo de cortes, utilizar guantes especiales durante el ensamblaje del aparato.
- Durante el uso, el acceso a la pared posterior debería limitarse de manera sostenible, acercando el aparato a la pared o al panel del mueble.
- Mantener los materiales del embalaje fuera del alcance de los niños. Los materiales del embalaje no son juguetes y no deben utilizarse como tales.
- No permitir que los niños jueguen con el aparato.
- Guardar el detergente, el abrillantador y la sal fuera del alcance de los niños.
- El aparato está diseñado sólo para el uso doméstico.
- El aparato no puede utilizarse mientras la instalación no esté completa.

INSTRUCCIONES DE CONEXIÓN A TIERRA

- Este aparato se debe conectar a tierra. En caso de defectos de funcionamiento o averías, la conexión a tierra reduce el riesgo de descargas eléctricas asegurando una trayectoria de menor resistencia de corriente eléctrica. Este aparato está equipado con un cable dotado de conductor para la conexión a tierra y una clavija con conexión a tierra.
- La clavija se debe conectar a una toma adecuada, instalada y conectada a tierra de conformidad con todas las normas y ordenanzas locales.

- No utilizar prolongadores, adaptadores o convertidores para conectar el aparato a la toma.



- Una conexión incorrecta del conductor de conexión a tierra puede ocasionar riesgos de descargas eléctricas.
- Consultar a un electricista cualificado o a la asistencia técnica en caso de dudas sobre la conexión a tierra del aparato. No modificar la clavija suministrada con el aparato si no coincide con la toma. Hacer instalar una toma adecuada a un electricista cualificado.

USO ADECUADO

- Instalar el aparato de manera tal que la clavija quede accesible en caso de tener que desconectar el aparato de la alimentación eléctrica.

- Al cargar la vajilla:

- 1 - Colocar los objetos filosos de modo que no puedan dañar la junta de la puerta;

- 2 - **ADVERTENCIA:** Los cuchillos y demás utensilios con puntas filosas se deben cargar en el cesto con las puntas hacia abajo o en posición horizontal con las puntas filosas lejos del frente del aparato.

- Utilizar sólo detergentes y abrillantadores elaborados expresamente para el lavado en lavavajillas automáticos.

- **ADVERTENCIA:** Algunos detergentes para lavavajillas son altamente alcalinos. Pueden ser extremadamente peligrosos en caso de ingestión. Evitar el contacto con la piel y los ojos y mantener a los niños lejos del lavavajillas mientras la puerta esté abierta. Comprobar que el distribuidor de detergente esté vacío al finalizar el ciclo de lavado.



- Si el cable de alimentación está dañado, debe ser reemplazado por el fabricante o por un agente de la asistencia técnica o por una persona cualificada para tal fin, para evitar peligros.

- Durante la instalación, el cable de alimentación no se debe doblar demasiado ni aplastar. No manipular los controles.



- Al eliminar los materiales del embalaje, seguir los reglamentos locales para su posible reciclado.

- Destinar el lavavajillas sólo al uso para el cual ha sido diseñado.

- El aparato se debe conectar a la red de alimentación de agua mediante mangueras nuevas. No reutilizar mangueras usadas.

- El número máximo de configuraciones del espacio se indica en la ficha del producto.



PROTECCIÓN DEL MEDIO AMBIENTE

- Este aparato ha sido realizado con material reciclable o reutilizable. La eliminación debe llevarse a cabo en cumplimiento de los reglamentos locales. Antes de la eliminación, asegurarse de cortar el cable de alimentación eléctrica para que el aparato no pueda ser reutilizado.
- Para información más detallada sobre la manipulación y el reciclado del producto, contactar con las autoridades locales que se ocupan de la recogida selectiva, o con la tienda donde se haya adquirido el aparato.

ELIMINACIÓN DEL EMBALAJE



• El embalaje se puede reciclar al 100%, como indica el símbolo. No abandonar en el ambiente ninguna parte del embalaje. Para la eliminación del embalaje respetar los reglamentos establecidos por las autoridades locales.



• La Directiva Europea 2012/19/EU sobre los residuos de aparatos eléctricos y electrónicos (RAEE) establece que los electrodomésticos no se deben eliminar junto con los desechos sólidos urbanos. Los aparatos usados se deben eliminar por separado para facilitar el reciclado y la reutilización de los materiales que componen el aparato y prevenir daños al ambiente y a la salud humana. El símbolo del contenedor tachado se aplica a todos los productos para recordar a los usuarios la obligación de cumplir con la recogida selectiva. Para más información sobre la eliminación correcta de los electrodomésticos, contactar con la autoridad pública o el revendedor local.

PT INSTRUÇÕES IMPORTANTES DE SEGURANÇA



Leia as instruções atentamente antes de usar, uma vez que incluem informações importantes para uma instalação, uso e manutenção seguras. Guarde este manual de instruções num local seguro para referência futura. Se o aparelho for vendido, dado ou movido, assegure-se de que o manual acompanha a máquina.

Remova todos os materiais de embalagem e assegure-se de que o aparelho não ficou

danificado durante o transporte. Em caso de danos, contacte o revendedor e não efetue nenhuma operação de instalação.

⚠ Ao utilizar a máquina de lavar loiça, siga a lista de precauções a seguir:

- O aparelho deve ser usado para lavar loiça doméstica, de acordo com as instruções deste manual.
- O aparelho pode ser usado por crianças a partir dos 8 anos de idade e pessoas com capacidades físicas, sensoriais ou mentais reduzidas ou falta de experiência e conhecimentos, caso estejam a ser supervisionadas ou tenham recebido instruções relativamente ao uso em segurança do aparelho e compreendam os riscos envolvidos. As crianças não devem brincar com o aparelho.
- A limpeza e as operações de manutenção a cargo do utilizador não devem ser realizadas por crianças sem supervisão.
- O aparelho não deve ser instalado no exterior, mesmo em áreas cobertas. É extremamente perigoso deixar a máquina exposta à chuva e a tempestades.
- Não armazenar materiais inflamáveis perto do aparelho.
- A água no aparelho não é potável.
- Não utilizar solventes dentro do aparelho: risco de explosão!
- A porta não deve ser deixada aberta, uma vez que existe o risco de tropeçar na mesma.
- Não pousar objetos sobre a porta aberta nem sentar ou subir para a mesma, uma vez que o aparelho pode cair para a frente.
- A porta aberta só consegue suportar o peso do cesto carregado quando puxado para fora.
- A torneira de fornecimento de água deve ser desligada e a ficha deve ser removida da tomada elétrica no final de cada ciclo e antes da limpeza do aparelho ou para execução de qualquer operação de manutenção. Desligar também em caso de avaria.
- As reparações e modificações técnicas devem ser executadas exclusivamente por um técnico qualificado.
- Ao desligar o aparelho, retirar sempre a ficha da tomada. Não puxar pelo cabo.
- Para evitar perigos de laceração, utilizar luvas especiais durante a montagem do aparelho.
- Durante o uso, o acesso à parede traseira deve ser limitado de forma sustentável,



por exemplo, aproximando o aparelho da parede ou mobiliário.

- Manter os materiais de embalagem fora do alcance das crianças; os materiais de embalagem não devem ser usados como brinquedo.
- As crianças não devem brincar com o aparelho.
- Guardar o detergente, aditivos e sal fora do alcance das crianças.
- O aparelho destina-se apenas ao uso doméstico.
- O aparelho só pode ser utilizado depois de terminado o processo de instalação.

INSTRUÇÕES DE LIGAÇÃO À TERRA

- O aparelho deve ser ligado à terra. Em caso de avaria ou falha, a ligação à terra irá reduzir o risco de choque elétrico fornecendo um percurso de menor resistência à corrente elétrica. Este aparelho está equipado com um cabo com condutor de ligação à terra e uma ficha de ligação à terra.
- A ficha deve ser ligada à saída adequada, que é instalada e ligada à terra de acordo com os códigos e regulamentos locais.
- Não devem ser usadas extensões, adaptadores e fichas de conversão para ligar o aparelho à tomada.

-  • A ligação incorreta do condutor de ligação à terra do equipamento pode resultar em risco de choque elétrico.
- Consulte um electricista qualificado ou representante de assistência caso não tenha a certeza se o aparelho está corretamente ligado à terra. Não modifique a ficha fornecida com o aparelho. Caso não seja compatível com a tomada, proceda à instalação de uma tomada adequada por parte de um electricista qualificado.

USO CORRETO

- Deve ser assegurado o acesso para desligamento do aparelho (ficha principal) após a instalação.
- Ao carregar os itens a lavar:
 - 1 - Coloque os objetos aguçados de forma a não danificarem o vedante da porta;
 - 2 - **AVISO:** As facas e outros utensílios com pontas aguçadas devem ser carregadas no cesto para talheres com as pontas/lâminas para baixo ou colocadas na posição horizontal com o lado cortante afastado da frente do aparelho.
- Use apenas detergentes e aditivos

concebidos para máquinas de lavar loiça automáticas.

- **AVISO:** Alguns detergentes para máquinas de lavar loiça são fortemente alcalinos. Podem ser extremamente perigosos se forem ingeridos. Evite o contacto com a pele e com os olhos e mantenha as crianças afastadas da máquina de lavar loiça quando a porta está aberta. Verifique se a gaveta do detergente está vazia depois de concluído o ciclo de lavagem.

-  • Se o cabo de alimentação estiver danificado, deve ser substituído pelo fabricante ou pelo agente de serviço ou por um técnico qualificado para evitar perigos.
- Durante a instalação, o cabo de alimentação não deve ser dobrado ou aplainado de forma excessiva ou perigosa. Não adulterar os controlos.

-  • Para eliminar o material de embalagem, seguir as regulamentações locais para reciclagem dos mesmos.

- Utilizar a máquina de lavar loiça apenas para o fim a que se destina.
- O aparelho deve ser ligado à rede de água utilizando tubos novos. Não devem ser reutilizados os antigos tubos.
- O número máximo de loiças é indicado na ficha do produto.

PROTEÇÃO DO AMBIENTE

- Este aparelho é feito de material reciclável ou reutilizável. A eliminação deve ser feita de acordo com os regulamentos locais de eliminação de resíduos. Antes da eliminação, corte o cabo de alimentação para que o aparelho não possa ser reutilizado.
- Para informações detalhadas sobre o manuseamento e reciclagem do produto, contacte as autoridades locais responsáveis pela recolha de lixo ou a loja onde adquiriu o aparelho.

ELIMINAÇÃO DOS MATERIAIS DE EMBALAGEM

-  • Os materiais de embalagem são 100% recicláveis, tal como confirmado pelo símbolo de reciclagem. Não devem ser eliminados no ambiente, mas sim de acordo com os regulamentos locais.

-  • A Diretiva Europeia 2012/19/EU relativa aos resíduos de equipamentos elétricos e eletrónicos (REEE) refere que os aparelhos domésticos não devem ser

eliminados juntamente com os resíduos sólidos urbanos. Os aparelhos em fim de vida devem ser eliminados em separado para otimizar os custos de reutilização e reciclagem dos materiais que os compõem, evitando igualmente danos para o ambiente e para a saúde pública. O símbolo do caixote com uma cruz presente em todos os produtos lembra os proprietários das suas obrigações relativamente à eliminação em separado. Para mais informações sobre a eliminação correta dos aparelhos domésticos, os proprietários podem contactar as autoridades públicas relevantes ou o revendedor local.

EL ΣΗΜΑΝΤΙΚΕΣ ΠΛΗΡΟΦΟΡΙΕΣ ΓΙΑ ΤΗΝ ΑΣΦΑΛΕΙΑ

⚠ Διαβάστε προσεκτικά τις οδηγίες πριν από τη χρήση, καθώς περιέχουν σημαντικές πληροφορίες σχετικά με την ασφαλή εγκατάσταση, χρήση και συντήρηση. Κρατήστε αυτό το εγχειρίδιο χρήσης σε ασφαλές μέρος για μελλοντική χρήση. Σε περίπτωση πώλησης, απομάκρυνσης ή μετακίνησης της συσκευής, βεβαιωθείτε ότι το εγχειρίδιο τη συνοδεύει.

Αφαιρέστε όλες τις συσκευασίες από τη συσκευή και βεβαιωθείτε ότι δεν έχει υποστεί ζημιές κατά τη μεταφορά. Αν παρατηρήσετε ζημιές, επικοινωνήστε με το έμπορο και μην προχωρήσετε στη διαδικασία εγκατάστασης.

⚠ Όταν χρησιμοποιείτε το πλυντήριο πιάτων, λάβετε τις ακόλουθες προφυλάξεις:

- Η συσκευή θα πρέπει να χρησιμοποιείται για την πλύση οικιακών σερβιτσιών σύμφωνα με τις οδηγίες αυτού του εγχειριδίου.
- Αυτή η συσκευή μπορεί να χρησιμοποιηθεί από παιδιά ηλικίας άνω των 8 ετών και από άτομα με περιορισμένες σωματικές, αισθητηριακές ή διανοητικές ικανότητες ή έλλειψη εμπειρίας και γνώσης, εφόσον αυτά επιτηρούνται ή έχουν λάβει οδηγίες σχετικά με την ασφαλή χρήση της συσκευής και κατανοούν τους πιθανούς κινδύνους. Τα παιδιά δεν θα πρέπει να παίζουν με τη συσκευή.
- Ο καθαρισμός και η συντήρηση δεν θα πρέπει να γίνονται από παιδιά χωρίς επίβλεψη.
- Η συσκευή δεν πρέπει να εγκατασταθεί σε εξωτερικούς χώρους, ακόμη και αν αυτοί είναι στεγασμένοι. Είναι εξαιρετικά επικίνδυνο να αφήνετε τη μηχανή εκτεθειμένη στη βροχή και σε κακοκαιρία.
- Μην τοποθετείτε εύφλεκτα υλικά κοντά στη συσκευή.
- Το νερό στη συσκευή δεν είναι πόσιμο.

- Μη χρησιμοποιείτε διαλύτες στο εσωτερικό της συσκευής: κίνδυνος έκρηξης!
- Η πόρτα δεν θα πρέπει να μένει στην ανοικτή θέση διότι μπορεί να προκαλέσει κίνδυνο παραπατήματος.
- Μην ακουμπάτε αντικείμενα πάνω στην πόρτα ή μην κάθεστε ή στέκεστε πάνω της, καθώς η συσκευή μπορεί να πέσει προς τα εμπρός.
- Η ανοικτή πόρτα της συσκευής μπορεί να υποστηρίξει μόνο το βάρος της φορτωμένης σχάρας, όταν την τραβάτε προς τα έξω.
- Η παροχή του νερού θα πρέπει να κλείνει και το βύσμα θα πρέπει να αφαιρείται από την πρίζα στο τέλος του κάθε κύκλου πλύσης και πριν από τον καθαρισμό της συσκευής για την εκτέλεση εργασιών συντήρησης, καθώς και να αποσυνδέεται σε περίπτωση οποιασδήποτε δυσλειτουργίας.
- Οι επισκευές και οι τεχνικές εργασίες θα πρέπει να εκτελούνται αποκλειστικά από εξειδικευμένους τεχνικούς.
- Όταν αποσυνδέετε τη συσκευή από την παροχή ισχύος να τραβάτε πάντα το βύσμα από την πρίζα. Μην τραβάτε το καλώδιο.
-  Για να αποφύγετε τον κίνδυνο τραυματισμού, συνιστάται η χρήση ειδικών γαντιών κατά τη διάρκεια της συναρμολόγησης της συσκευής.
- Κατά τη χρήση της συσκευής, η πρόσβαση στο πίσω μέρος θα πρέπει να παρεμποδίζεται συνεχώς, γι' αυτό η συσκευή θα πρέπει να τοποθετηθεί σε επαφή με τον τοίχο ή ένα ντουλάπι.
- Κρατήστε τα υλικά συσκευασίας μακριά από τα παιδιά, καθώς δεν θα πρέπει να χρησιμοποιούνται ως παιχνίδια.
- Τα παιδιά δεν θα πρέπει να παίζουν με τη συσκευή.
- Φυλάξτε το απορρυπαντικό, το ενισχυτικό πλύσης και το αποσκληρυντικό μακριά από τα παιδιά.
- Η συσκευή προορίζεται μόνο για οικιακή χρήση.
- Η συσκευή δεν μπορεί να τεθεί σε λειτουργία πριν από την ολοκλήρωση της διαδικασίας εγκατάστασης.

⚡ ΟΔΗΓΙΕΣ ΓΕΙΩΣΗΣ

- Η συσκευή αυτή θα πρέπει να γειωθεί. Σε περίπτωση δυσλειτουργίας ή βλάβης, η γείωση θα περιορίσει τον κίνδυνο ηλεκτροπληξίας παρέχοντας μια διαδρομή μικρότερης αντίστασης στο ηλεκτρικό ρεύμα. Η συσκευή αυτή είναι εφοδιασμένη με ένα καλώδιο που διαθέτει αγωγό γείωσης και βύσμα γείωσης.
- Το βύσμα θα πρέπει να συνδεθεί σε κατάλληλη πρίζα, εγκατεστημένη και γειωμένη, σύμφωνα με τους τοπικούς κανονισμούς και νόμους.
- Δεν πρέπει να χρησιμοποιούνται καλώδια

επέκτασης, προσαρμογείς και βύσματα μετατροπής για τη σύνδεση της συσκευής στην πρίζα.

 Τυχόν ακατάλληλη σύνδεση του εξοπλισμού γείωσης μπορεί να οδηγήσει σε κίνδυνο ηλεκτροπληξίας.

- Σε περίπτωση αμφιβολιών σχετικά με τη σωστή γείωση της συσκευής, ζητήστε τον έλεγχο από έναν ειδικευμένο ηλεκτρολόγο ή το σέρβις του αντιπροσώπου. Μην τροποποιείτε το βύσμα με το οποίο παρέχεται η συσκευή, εάν αυτό δεν είναι κατάλληλο για την πρίζα. Ζητήστε από έναν ειδικευμένο ηλεκτρολόγο να τοποθετήσει μια κατάλληλη πρίζα.

ΣΩΣΤΗ ΧΡΗΣΗ

- Η πρόσβαση στο σημείο αποσύνδεσης της συσκευής (κύριο βύσμα) θα πρέπει να εξασφαλίζεται και μετά την εγκατάσταση.
- Κατά την τοποθέτηση των αντικειμένων για πλύσιμο:

1 - Εντοπίστε αιχμηρά αντικείμενα για να μην προκληθεί ζημιά στο λάστιχο της πόρτας.

2- ΠΡΟΕΙΔΟΠΟΙΗΣΗ: Τα μαχαίρια και άλλα σκεύη με αιχμηρά άκρα θα πρέπει να τοποθετούνται στο καλάθι για τα μαχαίροπύρωνα με τα άκρα/λεπίδες τους προς τα κάτω ή σε οριζόντια θέση με το αιχμηρό άκρο στραμμένο αντίθετα στο μπροστινό μέρος της συσκευής.

- Χρησιμοποιείτε απορρυπαντικό και πρόσθετα ξεβγάλματος προοριζόμενα μόνο για αυτόματο πλυντήριο πιάτων.

• **ΠΡΟΕΙΔΟΠΟΙΗΣΗ:** Ορισμένα απορρυπαντικά για πλυντήρια πιάτων είναι ιδιαίτερα αλκαλικά. Η κατάποσή τους μπορεί να είναι πάρα πολύ επικίνδυνη. Αποφεύγετε την επαφή με το δέρμα και τα μάτια και να κρατάτε τα παιδιά μακριά από το πλυντήριο πιάτων όταν η πόρτα του είναι ανοικτή. Βεβαιωθείτε ότι η θήκη απορρυπαντικού είναι άδεια μετά την ολοκλήρωση του κύκλου πλύσης.

 Εάν το καλώδιο τροφοδοσίας έχει υποστεί ζημιά, πρέπει να αντικατασταθεί από τον κατασκευαστή ή τον αντιπρόσωπο σέρβις ή ένα άλλο εξειδικευμένο άτομο προκειμένου να αποφευχθούν τυχόν κίνδυνοι.

- Κατά την εγκατάσταση, το καλώδιο ηλεκτρικής παροχής δεν θα πρέπει να είναι υπερβολικά ή επικίνδυνα λυγισμένο ή συμπιεσμένο. Μην παίζετε με τα χειριστήρια.

 • Για να απορριψετε τυχόν υλικά συσκευασίας, ακολουθήστε τους τοπικούς κανονισμούς, έτσι ώστε οι συσκευασίες να μπορούν να επαναχρησιμοποιηθούν.

- Να χρησιμοποιείτε το πλυντήριο πιάτων μόνο για την ενδεδειγμένη λειτουργία του.
- Η σύνδεση της συσκευής με το δίκτυο ύδρευσης

θα πρέπει να γίνεται με χρήση νέων σωλήνων. Δεν θα πρέπει να επαναχρησιμοποιούνται οι παλιοί σωλήνες.

- Ο μέγιστος αριθμός σερβίσιων εμφανίζεται στο φύλλο του προϊόντος.



ΠΡΟΣΤΑΣΙΑ ΤΟΥ ΠΕΡΙΒΑΛΛΟΝΤΟΣ

- Αυτή η συσκευή κατασκευάστηκε από ανακυκλώσιμα ή επαναχρησιμοποιήσιμα υλικά. Η απόρριψη θα πρέπει να γίνεται σύμφωνα με τους τοπικούς κανονισμούς απόρριψης απορριμμάτων. Πριν από την απόρριψη της συσκευής, φροντίστε να κόψετε το καλώδιο, έτσι ώστε να μην μπορεί να επαναχρησιμοποιηθεί.
- Για πιο λεπτομερείς πληροφορίες σχετικά με το χειρισμό και την ανακύκλωση αυτού του προϊόντος, επικοινωνήστε με τις τοπικές αρχές που είναι αρμόδιες για την ξεχωριστή συλλογή των απορριμμάτων ή το κατάστημα από το οποίο αγοράσατε τη συσκευή.

ΑΠΟΡΡΙΨΗ ΣΥΣΚΕΥΑΣΙΑΣ

 • Η συσκευασία είναι 100% ανακυκλώσιμη όπως υποδεικνύει το σύμβολο ανακύκλωσης. Τα διάφορα μέρη της συσκευασίας δεν θα πρέπει να απορρίπτονται στο περιβάλλον, αλλά σύμφωνα με τους τοπικούς κανονισμούς.



• Η Ευρωπαϊκή Οδηγία 2012/19/ΕΕ σχετικά με τα Απόβλητα ηλεκτρικού και ηλεκτρονικού εξοπλισμού (ΑΗΗΕ) απαιτεί οι παλιές ηλεκτρικές οικιακές συσκευές να μην απορρίπτονται μέσω της συνηθισμένης δημοτικής διαδικασίας απομακρυνσης απορριμμάτων χωρίς διαλογή. Οι παλιές συσκευές θα πρέπει να συλλέγονται ξεχωριστά προκειμένου να γίνει επαναχρησιμοποίηση και ανακύκλωση των υλικών του μηχανήματος, καθώς και να αποφευχθούν τυχόν επιπτώσεις στην ατμόσφαιρα και τη δημόσια υγεία. Το σύμβολο του διαγραμμένου κάδου απορριμμάτων που εμφανίζεται σε όλα τα προϊόντα υπενθυμίζει στους ιδιοκτήτες τις υποχρεώσεις τους για ξεχωριστή συλλογή των απορριμμάτων. Για περισσότερες πληροφορίες σχετικά με την ξεχωριστή απόρριψη των οικιακών συσκευών, οι ιδιοκτήτες μπορούν να επικοινωνήσουν με τις αρμόδιες δημόσιες αρχές ή με τον τοπικό αντιπρόσωπο της συσκευής.

CS

DŮLEŽITÉ BEZPEČNOSTNÍ POKYNY

 Před používáním si pečlivě přečtěte pokyny, protože obsahují důležité informace o bezpečnosti instalace, používání a údržby. Tento návod k obsluze si dobře uschovejte pro budoucí

potřebu. Pokud dojde k prodeji, odstranění či přemístění zařízení, musí být návod nadále součástí zařízení.

Vyjměte zařízení ze všech obalů a ověřte, že během přepravy nedošlo k jeho poškození. Pokud je zařízení poškozené, obraťte se na prodejce a nepokračujte v žádném dalším postupu instalace.

Při používání myčky na nádobí dodržujte opatření uvedená níže:

- Zařízení musí být používáno k mytí domácího nádobí v souladu s pokyny v tomto návodu.
- Toto zařízení mohou používat děti ve věku od 8 let a osoby se sníženými fyzickými, smyslovými či mentálními schopnostmi nebo nedostatkem znalostí, pokud jsou pod dohledem nebo dostaly pokyny týkající se bezpečného používání zařízení a rozumí možným nebezpečím. Děti si se zařízením nesmí hrát.
- Čištění a uživatelskou údržbu nesmí provádět děti bez dohledu.
- Zařízení nesmí být instalováno venku, a to ani v krytém prostoru. Vystavení zařízení dešti a větru je mimořádně nebezpečné.
- V těsné blízkosti zařízení neskladujte žádné hořlavé materiály.
- Voda v zařízení není pitná.
- Uvnitř zařízení nepoužívejte rozpouštědla: nebezpečí exploze!
- Dvířka zařízení nenechávejte otevřená, představovala by nebezpečí zakopnutí.
- Na otevřená dvířka neodkládejte žádné předměty, nesedejte a nestoupejte na ně, mohlo by dojít k převrácení zařízení.
- Otevřená dvířka zařízení unesou pouze hmotnost naplněného vysunutého koše.
- Po každém cyklu a před čištěním zařízení během údržby musí být kohoutek přívodu vody uzavřen a zástrčka odpojena od elektrické sítě, to platí i pro případ jakékoliv poruchy.
- Opravy a technické úpravy smí provádět výhradně kvalifikovaný technik.
- Při odpojování zařízení ze síťové zásuvky vždy tahejte za zástrčku. Netahejte za kabel.
-  Aby nedošlo k nebezpečí vzniku tržné rány, při sestavování zařízení je nutné používat speciální rukavice.
- Během používání musí být přístup k zadní stěně přijatelným způsobem omezen, například přisunutím zařízení ke stěně nebo desce nábytku.
- Obalový materiál uchovávejte mimo dosah dětí. Obalový materiál nesmí být používán na

hraní.

- Děti si se zařízením nesmí hrát.
- Mycí prostředek, leštadlo a sůl uchovávejte mimo dosah dětí.
- Zařízení je určeno pouze pro použití v domácnosti.
- Zařízení nelze používat, dokud není dokončena instalace.

POKYNY K UZEMNĚNÍ

- Toto zařízení musí být uzemněno. V případě poruchy nebo havárie snižuje uzemnění nebezpečí úrazu elektrickým proudem, protože elektrickému proudu poskytuje cestu nejmenšího odporu. Toto zařízení disponuje kabelem s uzemňovacím vodičem zařízení a uzemňovací zástrčkou.
- Zástrčka musí být zapojena do vhodné zásuvky, která je instalována a uzemněna v souladu s místními směrnici a nařízeními.
- K připojení zařízení k zásuvce nesmí být použity žádné prodlužovací kabely, adaptéry ani redukce.



- Nesprávné zapojení uzemňovacího vodiče zařízení může vést k nebezpečí úrazu elektrickým proudem.
- Pokud si nejste jistí, že je zařízení řádně uzemněno, obraťte se na kvalifikovaného elektrikáře nebo zástupce servisu. Pokud zástrčka dodaná se zařízením neodpovídá zásuvce, neupravujte zástrčku. Požádejte elektrikáře o instalaci odpovídající zásuvky.

SPRÁVNÉ POUŽÍVÁNÍ

- Po instalaci musí být zajištěn přístup k odpojení zařízení (připojení k síti).
- Při vkládání nádobí před mytím:
 - 1 – Umístěte ostré předměty tak, aby pokud možno nemohly poškodit těsnění dveří.
 - 2 – **VAROVÁNÍ:** Nože a další kuchyňské náčiní s ostrými hroty musí být umístěny v koši na příbory s hroty/čepelemi směrem dolů nebo se musí nacházet ve vodorovné poloze s ostrým koncem směřujícím od přední strany zařízení.
- Používejte pouze mycí prostředek a leštidla určená pro automatické myčky nádobí.
- **VAROVÁNÍ:** Některé mycí prostředky pro myčky na nádobí jsou silně zásadité. Při požití mohou představovat velmi velké nebezpečí. Vyvarujte se styku s kůží a očima. Děti musí být mimo dosah myčky na nádobí, když jsou její dvířka otevřená. Po dokončení mycího cyklu ověřte, že je nádobka na mycí prostředek prázdná.



- Pokud dojde k poškození napájecího kabelu,

musí být vyměněn výrobcem nebo zástupcem servisu či podobnou kvalifikovanou osobou, aby bylo omezeno možné nebezpečí.

- Během instalace nesmí dojít k nadměrnému nebo nebezpečnému ohnutí či stlačení přívodního vedení. Nemanipulujte s ovládacími prvky.

 • Při likvidaci obalových materiálů postupujte dle místních zákonů, aby bylo možné obalové materiály opětovně použít.



- Myčku na nádobí používejte pouze k její zamýšlené funkci.
- Zařízení musí být připojeno k vodovodní síti pomocí nové sady hadic. Staré sady hadic znovu nepoužívejte.
- Maximální počet míst instalace je uveden v produktovém listu.

OCHRANA ŽIVOTNÍHO PROSTŘEDÍ

- Toto zařízení je vyrobeno z recyklovatelného a opětovně použitelného materiálu. Jeho likvidace musí být provedena v souladu s místními nařízeními pro likvidaci odpadů. Před likvidací nezapomeňte odříznout napájecí kabel, aby nebylo možné zařízení znovu použít.
- Podrobnější informace o manipulaci s tímto produktem a o jeho recyklaci získáte u místních orgánů, které mají na starost sběr tříděného odpadu, či obchodu, kde jste zařízení zakoupili.

LIKVIDACE OBALU

- Obal lze 100% recyklovat, což potvrzuje symbol recyklace . Jednotlivé části obalu musí být zlikvidovány v souladu s nařízeními místního orgánu.

-  Evropská směrnice 2012/19/EU o odpadních elektrických a elektronických zařízeních (OEEZ) stanovuje, že domácí zařízení nesmí být likvidována prostřednictvím normálního cyklu pro likvidaci pevných městských odpadů. Použitá a nefunkční zařízení musí být sbírána samostatně tak, aby byly optimalizovány náklady na opětovné použití či recyklaci materiálů použitých uvnitř zařízení, a zároveň tak, aby nedošlo k ohrožení atmosféry a veřejného zdraví. Symbol přeškrtnuté popelnice  uvedený na všech výrobcích upomíná majitele na jejich povinnosti ohledně třídění odpadů. Další informace ohledně správné likvidace domácích spotřebičů získají majitelé od odpovídajícího státního orgánu nebo místního prodejce zařízení.

IT Assistenza

Prima di contattare l'Assistenza:

- Verificare se l'anomalia può essere risolta da soli (*vedi Anomalie e Rimedi*).
- Riavviare il programma per controllare se l'inconveniente è stato avviato.
- In caso negativo, contattare il Servizio Assistenza Tecnica Autorizzato.

⚠ Non ricorrere mai a tecnici non autorizzati.

Comunicare:

- il tipo di anomalia;
- il modello della macchina (Mod.);
- il numero di serie (S/N).

Queste informazioni si trovano sulla targhetta caratteristiche posta sull'apparecchio (*vedi Descrizione dell'apparecchio*).

EN Assistance

Before contacting Assistance:

- Check whether the problem can be resolved using the Troubleshooting guide (*see Troubleshooting*).
- Restart the programme to check whether the problem has ceased to exist.
- If the problem persists, contact the Authorised Technical Assistance Service.

⚠ Never use the services of unauthorised technicians.

Please have the following information to hand:

- The type of malfunction.
- The appliance model (Mod.).
- The serial number (S/N).

This information can be found on the appliance data plate (*see Description of the appliance*).

ES Asistencia

Antes de llamar al Servicio de Asistencia Técnica:

- Verifique si la anomalía puede ser resuelta por Ud. mismo (*ver Anomalías y Soluciones*).
- Vuelva a poner en funcionamiento el programa para controlar si el inconveniente ha sido resuelto.
- Si no es así, llame al Servicio de Asistencia Técnica Autorizado.

⚠ No llame nunca a técnicos no autorizados.

Comunique:

- el tipo de anomalía;
- el modelo de la máquina (Mod.);
- y el número de serie (S/N).

Esta información se encuentra en la placa de características ubicada en el aparato (*ver Descripción del aparato*).

PT Assistência

Antes de contactar a Assistência:

- Verifique se pode resolver sozinho a anomalia (*veja Anomalias e Soluções*).
- Reinicie o programa para controlar se o inconveniente foi resolvido.
- Em caso negativo, contacte o Serviço de Assistência Técnica Autorizado.

⚠ Nunca recorra a técnicos não autorizados.

Comunique:

- o tipo de defeito;
- o modelo da máquina (Mod.);
- o número de série (S/N).

Estas informações encontram-se na placa de identificação situada no aparelho (*veja Descrição do Aparelho*).

EL Τεχνική υποστήριξη

Πριν απευθυνθείτε στην Τεχνική Υποστήριξη:

- Βεβαιωθείτε ότι μπορείτε να αντιμετωπίσετε μόνοι σας την ανωμαλία (βλέπε Ανωμαλίες και Λύσεις).
- Επανεκκινήστε το πρόγραμμα για να ελέγξετε αν το πρόβλημα επιλύθηκε.
- Σε αρνητική περίπτωση, επικοινωνήστε με την Εξουσιοδοτημένη Υπηρεσία Τεχνικής Υποστήριξης.

⚠ Μην ανατρέχετε ποτέ σε μη εξουσιοδοτημένους τεχνικούς.

Γνωστοποιήστε:

- τον τύπο της ανωμαλίας
- το μοντέλο της μηχανής (Mod.)
- τον αριθμό σειράς (S/N).

Οι πληροφορίες αυτές βρίσκονται στην πινακίδα χαρακτηριστικών επί της συσκευής (βλέπε Περιγραφή της συσκευής).

CS Servisní služba

Před přivoláním servisní služby:

- Zkontrolujte, zda nejste schopni poruchu odstranit sami (viz Poruchy a způsob jejich odstranění).
- Znovu uveďte do chodu mycí program s cílem ověřit, zda byla porucha odstraněna.
- V případě negativního výsledku se obraťte na Autorizovanou servisní službu.

⚠ Nikdy se neobracejte s žádostí o pomoc na neautorizované techniky.

Při hlášení poruchy uveďte:

- druh poruchy;
- model zařízení (Mod.);
- výrobní číslo (S/N).

Tyto informace jsou uvedeny na štítku s jmenovitými údaji, umístěném na zařízení. (viz Popis zařízení).

IT Scheda prodotto

Scheda prodotto	
Marchio	WHIRLPOOL
Modello	ADG 522
Capacità nominale in numero di coperti standard (1)	10
Classe di efficienza energetica su una scala da A+++ (bassi consumi) a D (alti consumi)	A++
Consumo energetico annuo in kWh (2)	211
Consumo energetico del ciclo di lavaggio standard in kWh	0.74
Consumo di potenza nel modo spento in W	0.5
Consumo di potenza nel modo lasciato acceso in W	5.0
Consumo di acqua annuo in litri (3)	2520
Classe di efficacia di asciugatura su una scala da G (efficacia minima) ad A (efficacia massima)	A
Durata del programma per il ciclo di lavaggio standard in minuti	180
Durata del modo lasciato acceso in minuti	12
Rumore in dB(A) re 1 pW	43
Prodotto da incasso	Si
NOTE	
1) L'informazione sull'etichetta e sulla scheda fanno riferimento al programma standard di lavaggio, questo programma è adatto per lavare stoviglie che presentano un grado di sporco normale ed è il programma più efficiente in termini di consumo combinato di energia ed acqua. Il ciclo standard corrisponde al ciclo ECO.	
2) Consumo di energia basato su 280 cicli annui standard con acqua caricata fredda e sui consumi in modo di spento o di lasciato acceso dopo la fine ciclo. Il consumo effettivo dipende da come viene usato l'elettrodomestico.	
3) Basato su 280 cicli di lavaggio standard. Il consumo effettivo dipende dalle modalità di utilizzo dell'apparecchio.	

EN Product Data (product fiche)

Product Fiche	
Brand	WHIRLPOOL
Model	ADG 522
Rated capacity in standard place settings (1)	10
Energy efficiency class on a scale from A+++ (low consumption) to D (high consumption)	A++
Energy consumption per year in kWh (2)	211
Energy consumption of the standard cleaning cycle in kWh	0.74
Power consumption of the off-mode in W	0.5
Power consumption of the left-on mode in W	5.0
Water consumption per year in litres (3)	2520
Drying efficacy class on a scale from G (low efficacy) to A (high efficacy)	A
Programme time for standard cleaning cycle in minutes	180
The duration of the left-on mode in minutes	12
Noise in dB(A) Re 1pW	43
Built-in model	Yes
NOTES	
1) The information on the label and fiche relates to the standard cleaning cycle, this programme is suitable to clean normally soiled tableware and it is the most efficient programme in terms of combined energy and water consumption. The standard cleaning cycle corresponds to the Eco cycle.	
2) Based on 280 standard cleaning cycles using cold water fill and the consumption of the low power modes. Actual energy consumption depends on how the appliance is used.	
3) Based on 280 standard cleaning cycles. Actual water consumption depends on how the appliance is used.	

ES Ficha producto

Ficha producto	
Marca	WHIRLPOOL
Modelo	ADG 522
Capacidad nominal en número de cubiertos estándar (1)	10
Clase de eficiencia energética sobre una escala de A+++ (bajo consumo) a D (alto consumo)	A++
Consumo energético anual en kWh (2)	211
Consumo energético del ciclo de lavado estándar en kWh	0.74
Consumo de potencia en el modo apagado en W	0.5
Consumo de potencia en el modo espera en W	5.0
Consumo de agua anual en litros (3)	2520
Clase de eficacia de secado sobre una escala de G (eficacia mínima) a A (eficacia máxima)	A
Duración del programa por ciclo de lavado estándar en minutos	180
Duración del modo espera en minutos	12
Nivel de ruido en dB(A) re 1 pW	43
Modelo de encastre	Si
NOTAS	
1) La información contenida en la etiqueta y la ficha se refiere al ciclo estándar de lavado, este programa está diseñado para lavar normalmente vajillas manchadas y es el programa más eficiente en términos de consumo combinado de agua y energía. El ciclo estándar de lavado se corresponde con el ciclo Eco.	
2) Basado en 280 ciclos de lavado estándar con agua fría y consumo de modos de bajo consumo energético. El consumo actual dependerá de cómo se utilice el aparato.	
3) Basado en 280 ciclos de lavado estándar. El consumo actual de agua depende de cómo se utilice el aparato.	

PT Ficha de produto

Ficha de produto	
Marca	WHIRLPOOL
Modelo	ADG 522
Capacidade nominal, em serviços de louça-padrão (1)	10
Classe de eficiência energética numa escala de A+++ (baixos consumos) a D (altos consumos)	A++
Consumo de energia anual em kWh (2)	211
Consumo de energia do ciclo de lavagem normal em kWh	0.74
Consumo, em termos de potência, em estado de desactivação em (W)	0.5
Consumo, em termos de potência, em estado inactivo em (W)	5.0
Consumo de água anual em litros (3)	2520
Classe de eficácia de secagem numa escala da G (eficácia mínima) a A (eficácia máxima)	A
Duração do programa para o ciclo de lavagem normal, em minutos 5)	180
Duração do estado inactivo expressa em minutos 6)	12
Emissão de ruído aéreo expressa em dB(A) re 1 pW7)	43
Produto de encastre	Sim
Observações	
1) A informação constante na etiqueta e na tabela de características fazem referência ao programa normal de lavagem, este programa é adequado a lavar louça com um grau de sujidade normal e é o programa mais eficiente em termos de consumo combinado de energia e água.	
2) Baseado em 280 ciclos de lavagem normal com enchimento a água fria e no consumo dos modos de baixo consumo de energia. O consumo real de energia dependerá das condições de utilização do aparelho.	
3) Baseado em 280 ciclos de lavagem normal. O valor real do consumo de água dependerá do modo de utilização do aparelho.	

EL Δελτίο προϊόντος

Δελτίο προϊόντος	
Εμπορικό σήμα	WHIRLPOOL
Κωδικός μοντέλου προμηθευτή	ADG 522
Ονομαστική χωρητικότητα με τις τυπικές ρυθμίσεις (1)	10
Κλάση ενεργειακής απόδοσης σε κλίμακα από A+++ (χαμηλή κατανάλωση) έως D (υψηλή κατανάλωση)	A++
Κατανάλωση ενέργειας ετησίως σε kWh (2)	211
Κατανάλωση ενέργειας του σπύδα κύκλου καθαρισμού σε kWh	0.74
Κατανάλωση ισχύος της λειτουργίας απενεργοποίησης σε σπύδα κύκλο σε kWh	0.5
Κατανάλωση ισχύος της λειτουργίας αναμονής σε σπύδα κύκλο σε kWh	5.0
Κατανάλωση νερού ετησίως σε λίτρα (3)	2520
Κλάση απόδοσης στεγνώματος σε κλίμακα από G (ελάχιστη απόδοση) έως A (μέγιστη απόδοση)	A
Χρόνος προγράμματος για τον σπύδα κύκλο καθαρισμού σε λεπτά 5)	180
Η διάρκεια της λειτουργίας αναμονής σε λεπτά	12
Εκπομπές αερόφερτου θορύβου σε dB(A) Re 1pW	43
Εντοιχισμένο μοντέλο	Όχι
Σημειώσεις	
1) Οι πληροφορίες στην ετικέτα και το δελτίο σχετίζονται με τον σπύδα κύκλο καθαρισμού, αυτό το πρόγραμμα είναι κατάλληλο για να καθαρίζει φυσιολογικά λερωμένα επιτραπέζια σκεύη και είναι τα αποδοτικότερα προγράμματα όσον αφορά τον συνδυασμό κατανάλωσης ενέργειας και νερού.	
2) Με βάση τους 280 σπύδα κύκλους καθαρισμού που χρησιμοποιούν κρύο νερό και την κατανάλωση των λειτουργιών χαμηλής ισχύος. Η πραγματική κατανάλωση ενέργειας εξαρτάται από τη χρήση της συσκευής.	
3) Με βάση τους 280 κανονικούς κύκλους καθαρισμού. Η πραγματική κατανάλωση ενέργειας εξαρτάται από τη χρήση της συσκευής.	

CS Informační list výrobku

Informační list výrobku	
Značka	WHIRLPOOL
Model	ADG 522
Kapacita počtu standardních sad nádobí (1)	10
Třída energetické účinnosti na stupnici A+++ (nejnižší spotřeba) až D (vysoká spotřeba)	A++
Roční spotřeba energie v kWh (2)	211
Spotřeba energie standardního mycího cyklu v kWh	0.74
Spotřeba energie ve vypnutém stavu ve W	0.5
Spotřeba energie v režimu ponechání v zapnutém stavu ve W	5.0
Roční spotřeba vody v litrech za rok (3)	2520
Třída účinnosti sušení na stupnici od G (minimální účinnost) až po A (maximální účinnost)	A
Délka programu při standardním mycím cyklu v minutách	180
Délka režimu ponechání v zapnutém stavu v minutách	12
Emise hluku v dB(A) re 1 pW	43
Vestavný spotřebič	Ano
1) Informace uvedené na štítku a v informačním listu se vztahují na standardní mycí cyklus. Tento program je vhodný pro mytí běžně znečištěného nádobí. Jedná se o nejúčinnější program z hlediska kombinované spotřeby energie a vody. Standardní mycí cyklus koresponduje s cyklem Eco.	
2) Na základě 280 standardních mycích cyklů při použití studené vody a spotřeby v režimu nízké spotřeby energie. Skutečná spotřeba energie závisí na tom, jak je spotřebič používán.	
3) Na základě 280 standardních mycích cyklů. Skutečná spotřeba vody závisí na tom, jak je spotřebič používán.	

⚠ In caso di trasloco tenere l'apparecchio in posizione verticale; se fosse necessario, inclinarlo sul lato posteriore.

Collegamenti idraulici

⚠ L'adattamento degli impianti idraulici per l'installazione deve essere eseguito solo da personale qualificato.

I tubi di carico e di scarico dell'acqua possono essere orientati verso destra o sinistra per consentire la migliore installazione. I tubi non devono essere piegati o schiacciati dalla lavastoviglie.

Collegamento del tubo di carico dell'acqua

- Ad una presa d'acqua da 3/4" gas fredda o calda (max. 60°C).
- Far scorrere l'acqua finché non diventi limpida.
- Avvitare bene il tubo di carico ed aprire il rubinetto.

⚠ Se la lunghezza del tubo di carico non è sufficiente, rivolgersi a un negozio specializzato o ad un tecnico autorizzato (*vedi Assistenza*).

⚠ La pressione dell'acqua deve essere compresa nei valori riportati dalla tabella Dati tecnici, diversamente la lavastoviglie potrebbe non funzionare correttamente.

⚠ Fare attenzione che nel tubo non si formino pieghe o strozzature.

Collegamento del tubo di scarico dell'acqua

Collegare il tubo di scarico a una conduttura di scarico con diametro minimo di 2 cm. (A)

L'attacco del tubo di scarico deve essere ad un'altezza compresa tra 40 e 80 cm. dal pavimento o dal piano d'appoggio della lavastoviglie.

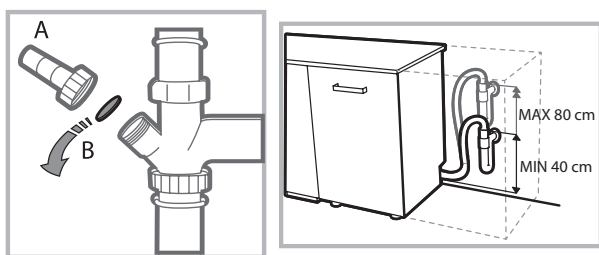

Prima di collegare il tubo di scarico dell'acqua al sifone del lavandino, rimuovere il tappo di plastica (B).

Sicurezza antiallagamento

Per garantire che non si generino allagamenti, la lavastoviglie: - è dotata di un sistema che interrompe l'ingresso dell'acqua nel caso di anomalie o di perdite dall'interno.

Alcuni modelli sono dotati anche di un dispositivo supplementare di sicurezza **New Acqua Stop**, che garantisce l'anti-allagamento anche in caso di rottura del tubo di alimentazione.

⚡ ATTENZIONE: TENSIONE PERICOLOSA!

Il tubo di carico dell'acqua, non deve in nessun caso, essere tagliato in quanto contiene parti sotto tensione.

Collegamento elettrico

Prima di inserire la spina nella presa della corrente, accertarsi che:

- la presa **abbia la messa a terra**  e sia a norma di legge;
- la presa sia in grado di sopportare il carico massimo di potenza della macchina, indicato nella targhetta caratteristiche sulla controporta (*vedi capitolo Descrizione della lavastoviglie*);
- la tensione di alimentazione sia compresa nei valori indicati nella targhetta caratteristiche sulla controporta;
- la presa sia compatibile con la spina dell'apparecchio. In caso contrario richiedere la sostituzione della spina a un tecnico autorizzato (*vedi Assistenza*); non usare prolunghe o prese multiple.

⚠ Ad apparecchio installato, il cavo di alimentazione elettrica e la presa della corrente devono essere facilmente raggiungibili.

⚠ Il cavo non deve subire piegature o compressioni.

⚠ Se il cavo di alimentazione è danneggiato, deve essere sostituito dal costruttore o dal suo Servizio di Assistenza Tecnica, in modo da prevenire ogni rischio. (*Vedi Assistenza*)

⚠ L'Azienda declina ogni responsabilità qualora queste norme non vengano rispettate.

Posizionamento e livellamento

1. Posizionare la lavastoviglie su un pavimento piano e rigido. Compensare le irregolarità svitando o avvitando i piedini anteriori finché l'apparecchio non sia orizzontale. Un accurato livellamento dà stabilità ed evita vibrazioni e rumori.

2. Prima di aver incassato la lavastoviglie incollare la striscia adesiva trasparente sotto al ripiano in legno per proteggerlo dall'eventuale condensa.

3. Sistemare la lavastoviglie facendo aderire i fianchi o lo schienale ai mobili adiacenti o alla parete. L'apparecchio può anche essere incassato sotto a un piano di lavoro continuo (*vedi foglio di Montaggio*).

4. Per regolare l'altezza del piedino posteriore, agire sulla boccia esagonale di colore rosso presente nella parte inferiore, frontale, centrale della lavastoviglie, con una chiave a bocca esagonale apertura 8 mm., girando in senso orario per aumentare l'altezza e in senso antiorario per diminuirla. (*vedere foglio istruzioni incasso allegato alla documentazione*)

Avvertenze per il primo lavaggio

Dopo l'installazione, rimuovere i tamponi posizionati sui cestri e gli elastici di trattenimento sul cesto superiore (*dove presenti*).

Impostazioni addolcitore acqua

Prima di avviare il primo lavaggio, impostare il livello di durezza dell'acqua di rete. (*vedi capitolo Brillantante e sale rigenerante*)

Il primo caricamento del serbatoio dell'addolcitore deve avvenire con acqua, poi introdurre circa 1 Kg. di sale; è normale che l'acqua fuoriesca.

Far partire un ciclo di lavaggio subito dopo.

Usare solo sale specifico per lavastoviglie.



Dopo il caricamento la spia MANCANZA SALE si spegne.

 Il mancato riempimento del contenitore del sale, può provocare il danneggiamento del dolcificatore dell'acqua e dell'elemento riscaldante.

La macchina, è dotata di segnali acustici/toni che avvertono dell'avvenuto comando: accensione, fine ciclo ecc..

I simboli/spie/led luminosi presenti sul pannello comandi/display, possono variare di colore, pulsare o essere a luce fissa.

Il display, visualizza informazioni utili relative al tipo di ciclo impostato, alla fase di lavaggio/asciugatura, al tempo residuo, alla temperatura ecc... ecc...

Dati Tecnici	
Dimensioni	Larghezza cm. 44,5 Altezza cm. 82 Profondità cm. 55
Capacità	10 coperti standard
Pressione acqua alimentazione	0,05 ÷ 1MPa (0.5 ÷ 10 bar) 7,25 – 145 psi
Tensione di alimentazione	vedi targhetta caratteristiche
Potenza totale assorbita	vedi targhetta caratteristiche
Fusibile	vedi targhetta caratteristiche
 	Questa apparecchiatura è conforme alle seguenti Direttive Comunitarie: -93/68/EEC (CE Marking) -2006/95/EC (Bassa Tensione) -2004/108/EC (Compatibilità Elettromagnetica) -2009/125/EC (Comm. Reg. 1016/2010) (Ecodesign) -2010/30/EC (Energy Labelling) -2011/65/EC (RoHS) -2012/19/EU (RAEE)

Descrizione dell'apparecchio

Vista d'insieme

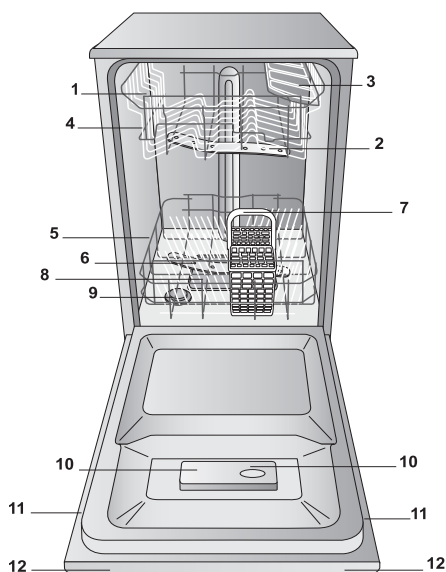

1. Cestello superiore
2. Irroratore superiore
3. Ribaltine
4. Regolatore altezza cestello
5. Cestello inferiore
6. Irroratore inferiore
7. Cestello posate
8. Filtro lavaggio
9. Serbatoio sale
10. Vaschette detersivo e serbatoio brillantante
11. Targhetta caratteristiche
12. Pannello comandi

Pannello comandi

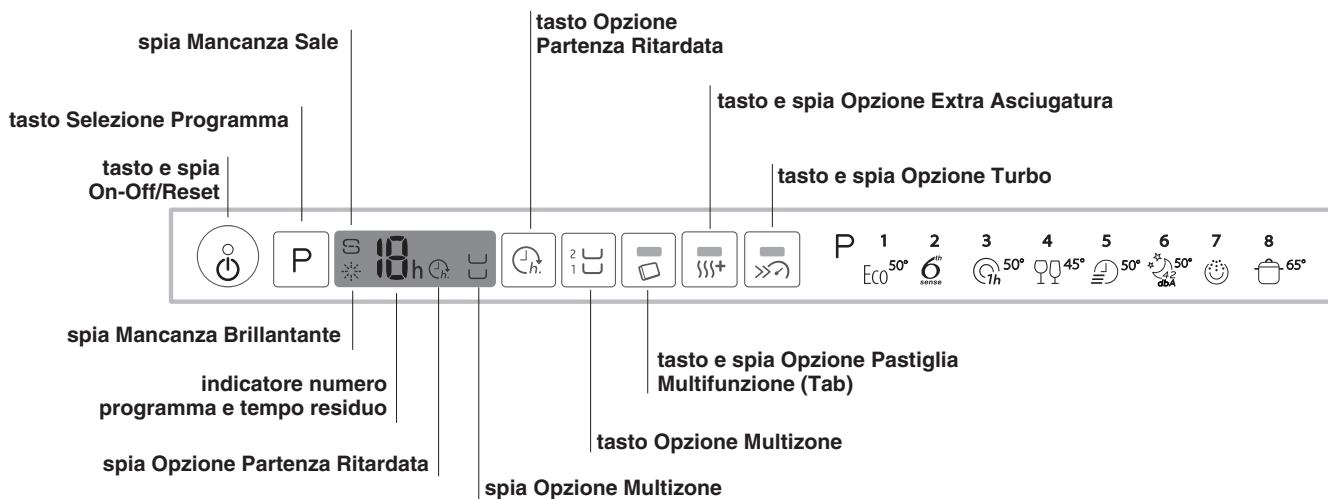

Sale rigenerante e Brillantante

IT

⚠ Usare solo prodotti specifici per lavastoviglie. Non usare sale alimentare o industriale.

(Seguire le indicazioni riportate sulla confezione).

⚠ Se si usa un prodotto multifunzione, si consiglia comunque di aggiungere il sale, specie se l'acqua è dura o molto dura.

(Seguire le indicazioni riportate sulla confezione).

⚠ Non aggiungendo né sale né brillantante è normale che le spie MANCANZA SALE e MANCANZA BRILLANTANTE rimangano accese.

Caricare il sale rigenerante

L'utilizzo del sale evita la formazione di CALCARE sulle stoviglie e su componenti funzionali della lavastoviglie.

- E' importante che il serbatoio del sale non sia mai vuoto.
- E' importante effettuare l'impostazione della durezza dell'acqua. Il serbatoio del sale è posto nella parte inferiore della lavastoviglie (vedi Descrizione) e va riempito:
- quando sul pannello/display si accende la spia MANCANZA SALE;
- vedi autonomia in tabella durezza acqua.

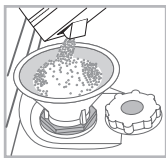

1. Estrarre il cesto inferiore e svitare il tappo del serbatoio in senso antiorario.
2. Solo per il primo utilizzo: riempire il serbatoio di acqua fino al bordo.
3. Posizionare l'imbuto (vedi figura) e riempire il serbatoio di sale fino al bordo (circa 1 kg); è normale che trabocchi un po' d'acqua.

4. Togliere l'imbuto, eliminare i residui di sale dall'imbocco; sciacquare il tappo sotto l'acqua corrente prima di avvitarlo.

E' consigliabile effettuare questa operazione ad ogni caricamento del sale.

Chiudere bene il tappo, affinché nel serbatoio non entri detersivo durante il lavaggio (potrebbe danneggiarsi irrimediabilmente il dolcificatore).

⚠ Quando è necessario caricare il sale, si consiglia di effettuare l'operazione prima dell'avvio del lavaggio.

Impostazione durezza dell'acqua

Per ottenere un perfetto funzionamento dell'addolcitore anticalcare, è indispensabile effettuare una regolazione in funzione della durezza dell'acqua dell'appartamento. Il dato è reperibile presso l'Ente erogatore acqua potabile. Il valore impostato è pari ad una durezza media.

- Accendere la lavastoviglie da tasto ON/OFF
- Spegnerne da tasto ON/OFF
- Tenere premuto il tasto **P** 5 secondi, fino a quando si sentirà un beep.
- Accendere da tasto ON/OFF
- Lampeggia il numero del livello di selezione corrente e la spia sale.
- Premere il tasto **P** per selezionare il livello di durezza desiderato (vedi tabella durezza).
- Spegnerne da tasto ON/OFF
- Impostazione completata!

Tabella Durezze Acqua			Autonomia media contenitore sale con 1 lavaggio al giorno	
livello	°dH	°fH	mmol/l	mesi
1	0 - 6	0 - 10	0 - 1	7 mesi
2	6 - 11	11 - 20	1,1 - 2	5 mesi
3	12 - 17	21 - 30	2,1 - 3	3 mesi
4	17 - 34	31 - 60	3,1 - 6	2 mesi
5	34 - 50	61 - 90	6,1 - 9	2/3 settimane

Da 0°f a 10°f si consiglia di non utilizzare sale. Con impostazione 5 la durata può prolungarsi.

(°dH = durezza in gradi tedeschi - °fH = durezza in gradi francesi - mmol/l = millimol/litro)

Caricare il brillantante

Il brillantante facilita l'ASCIUGATURA delle stoviglie. Il serbatoio del brillantante va riempito:

- quando sul pannello/display si accende la spia MANCANZA BRILLANTANTE
- quando l'indicatore ottico presente sullo sportellino del contenitore "E", passa da scuro a trasparente.

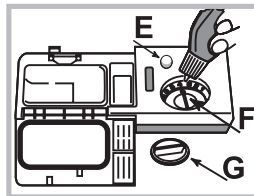

1. Aprire il serbatoio ruotando il tappo "G" in senso antiorario.
2. Versare il brillantante evitando che fuoriesca. Se accade, pulire subito con un panno asciutto.
3. Riavvitare il tappo.

Non versare MAI il brillantante direttamente all'interno della

vasca.

Regolare la dose di brillantante

Se non si è soddisfatti del risultato dell'asciugatura, è possibile regolare la dose di brillantante. Girare il regolatore "F". Si possono impostare fino ad un max. di 4 livelli in base al modello di lavastoviglie. Il valore impostato è pari ad un livello medio.

- se sulle stoviglie ci sono striature bluastre, impostare verso i numeri bassi (1-2).
- se sulle stoviglie ci sono gocce d'acqua o macchie di calcare impostare verso i numeri alti (3-4).

Suggerimenti

Prima di caricare i cesti, eliminare dalle stoviglie i residui di cibo e vuotare bicchieri e i contenitori dei liquidi rimasti. **Non è necessario un risciacquo preventivo sotto acqua corrente.**

Sistemare le stoviglie in modo che siano ben ferme e non si ribaltino, i contenitori siano disposti con l'apertura rivolta in basso e le parti concave o convesse in posizione obliqua, per permettere all'acqua di raggiungere tutte le superfici e di defluire. Fate attenzione che coperchi, manici, padelle e vassoi non impediscano la rotazione degli irroratori. Disporre gli oggetti piccoli nel cestino delle posate.

Le stoviglie in plastica e le padelle in antiaderente, tendono a trattenere maggiormente le gocce d'acqua e quindi il loro grado di asciugatura risulterà inferiore a quello delle stoviglie in ceramica o acciaio.

Gli oggetti leggeri (come i recipienti in plastica) devono essere preferibilmente posizionati sul cesto superiore e disposti in modo da non potersi muovere.

Dopo aver caricato, assicurarsi che gli irroratori ruotino liberamente.

Cesto inferiore

Il cesto inferiore può contenere pentole, coperchi, piatti, insalatiere, posate ecc... Piatti e coperchi grandi vanno sistemati di preferenza ai lati del cesto.

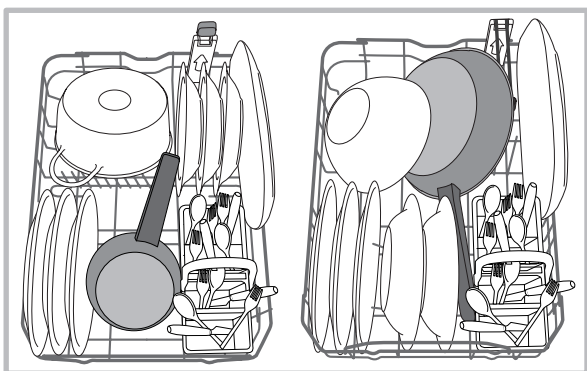

E' consigliabile disporre le stoviglie molto sporche nel cesto inferiore poichè in questo settore i getti d'acqua sono più energici e permettono di ottenere migliori prestazioni di lavaggio.

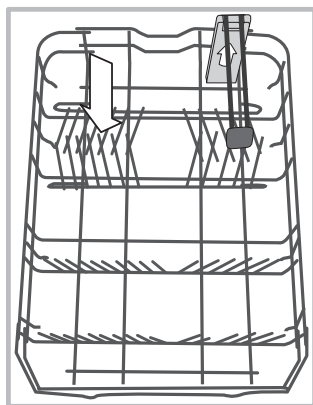

Il cesto inferiore, dispone di settori reclinabili, gli stessi si possono usare in posizione verticale per la sistemazione dei piatti oppure in posizione orizzontale (abbassati) per poter caricare più agevolmente pentole e insalatiere.

Il cesto inferiore dispone di **Space Zone**, uno speciale supporto estraibile posizionato nella zona posteriore del cesto e che può essere usato per sostenere padelle o teglie in

posizione più verticale, in modo da occupare meno spazio.

Per utilizzarlo, è sufficiente afferrare la presa colorata tirandola verso l'alto e facendola ruotare in avanti.

Cestino delle posate

Il cestino delle posate è munito di griglie superiori per una migliore disposizione delle stesse. Deve essere posizionato **solo** nella parte anteriore del cesto inferiore.

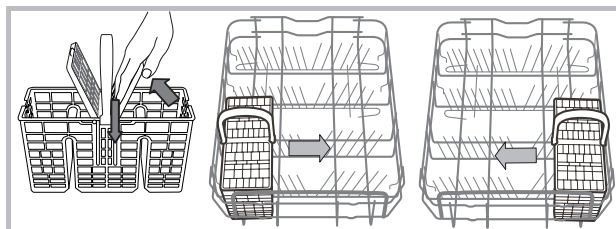

Cesto superiore

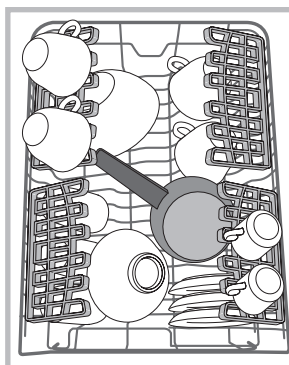

Caricare stoviglie delicate e leggere: bicchieri, tazze, piattini, insalatiere basse.

Ribaltine a posizione variabile

Le ribaltine laterali sono posizionabili su tre altezze differenti per ottimizzare la disposizione delle stoviglie nello spazio del cesto.

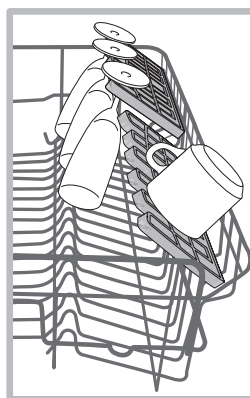

I calici possono essere posizionati stabilmente sulle ribaltine inserendo lo stelo del bicchiere nelle apposite asole.

Per ottimizzare l'asciugatura, posizionare le ribaltine con l'inclinazione maggiore. Per variare l'inclinazione, sollevare la ribaltina, farla scorrere leggermente e posizionarla come desiderata.

Terzo Cesto scorrevole

Il cesto superiore è dotato di un Terzo cesto scorrevole che può essere utilizzato per contenere posate o stoviglie di piccole dimensioni.

Per migliori prestazioni di lavaggio, evitare di caricare sotto al terzo cesto stoviglie ingombranti. Il terzo cesto è rimovibile. (vedi figura)

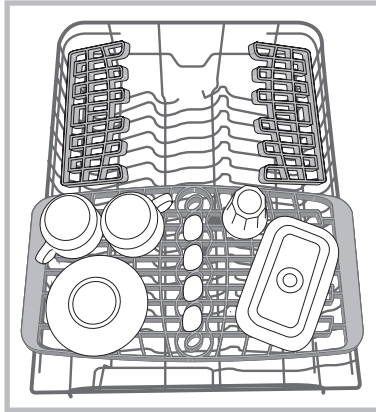

Regolare l'altezza del cesto superiore

Il cesto superiore è regolabile in altezza: in posizione alta quando nel cesto inferiore si vogliono sistemare stoviglie ingombranti; in posizione bassa, in modo da sfruttare gli spazi delle ribaltine creando più spazio verso l'alto.

Si consiglia vivamente di non regolare in nessun caso la posizione in altezza a cestello carico.

Non sollevare o abbassare MAI il cesto su un solo lato.

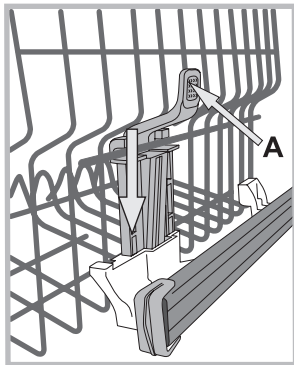

Se il cesto è dotato di **Lift-Up** (vedi figura), sollevare il cesto afferrandolo ai lati e muovere verso l'alto. Per tornare nella posizione bassa, premere le leve (**A**) ai lati del cesto ed accompagnare la discesa verso il basso.

Stoviglie non idonee

- Posate e stoviglie di legno.
- Bicchieri decorati delicati, stoviglie di artigianato artistico e di antiquariato. Le loro decorazioni non sono resistenti.
- Parti in materiale sintetico non resistenti alla temperatura.
- Stoviglie di rame e stagno.
- Stoviglie sporche di cenere, cera, grasso lubrificante o inchiostro.

Le decorazioni su vetro, i pezzi di alluminio e argento durante il lavaggio possono tendere a cambiare colore ed a sbiancarsi. Anche alcuni tipi di vetro (per es. oggetti di cristallo) dopo molti lavaggi possono diventare opachi.

Danni al vetro ed alle stoviglie

Cause:

- Tipo di vetro e procedimento di produzione del vetro.
- Composizione chimica del detersivo.
- Temperatura dell'acqua del programma di risciacquo.

Consiglio:

- Utilizzare solo bicchieri e porcellana garantiti dal produttore come resistenti al lavaggio in lavastoviglie.
- Usare detersivo delicato per stoviglie.
- Estrarre bicchieri e posate dalla lavastoviglie al più presto possibile dopo la fine del programma.

Detersivo e uso della lavastoviglie



IT

Caricare il detersivo

Il buon risultato del lavaggio dipende anche dal corretto dosaggio del detersivo, eccedendo non si lava in modo più efficace e si inquina l'ambiente.

A seconda del grado di sporco, il dosaggio può essere adattato al singolo caso con un detersivo in polvere o liquido.

Solitamente per uno sporco normale, utilizzare circa 25 gr. (detersivo in polvere), o 25ml (detersivo liquido). Se si impiegano le pastiglie ne basta una.

Se le stoviglie sono poco sporche o sono state sciacquate precedentemente sotto l'acqua, ridurre sensibilmente la dose del detersivo.

Per un buon risultato di lavaggio osservare anche le istruzioni riportate sulle confezioni del detersivo.

In caso di ulteriori domande consigliamo di rivolgersi agli uffici di consulenza dei produttori di detersivi.

Aprire il contenitore del detersivo azionando il pulsante D; dosare il detersivo consultando la tabella dei programmi:

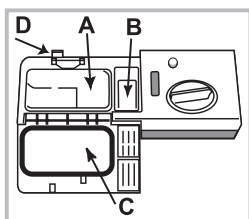

- in polvere o liquido: vaschette A (detersivo per lavaggio) e B (detersivo per prelavaggio)
- pastiglie: quando il programma ne richiede 1, metterla nella vaschetta A e chiudere il coperchio C; quando ne richiede 2, mettere la seconda sul fondo della vasca.

3. Eliminare i residui di detersivo dai bordi della vaschetta e chiudere il coperchio C fino allo scatto.

Il contenitore detersivo si apre automaticamente in funzione del programma, al momento opportuno.

Se vengono utilizzati detersivi combinati, è consigliato utilizzare l'opzione TAB, che adegua il programma di lavaggio, in modo da raggiungere sempre il migliore risultato di lavaggio e di asciugatura possibile.

⚠ Utilizzare solo detersivo per lavastoviglie.

NON UTILIZZARE detersivi per lavaggio a mano.

Un utilizzo eccessivo di detersivo può lasciare residui di schiuma a fine ciclo.

Le migliori prestazioni di lavaggio ed asciugatura, si ottengono solo con l'utilizzo combinato di detersivo, brillantante liquido e sale rigenerante.



Si consiglia di usare detersivi senza fosfati e senza cloro che sono i più indicati per la tutela dell'ambiente.

Avviare la lavastoviglie

1. Aprire la porta e premere il tasto ON-OFF.
2. Dosare il detersivo. (vedi caricare il detersivo).
3. Caricare i cestì (vedi Caricare i cestì).
4. Selezionare il programma in base alle stoviglie e al loro grado di sporco (vedi tabella dei programmi) premendo il tasto **P**.
5. Selezionare le opzioni di lavaggio (vedi Progr. speciali ed Opzioni).
6. Avviare chiudendo la porta.
7. La fine del programma è segnalata da segnali acustici e lampeggia il numero del programma sul display. Aprire la porta, spegnere l'apparecchio premendo il tasto ON-OFF.
8. Aspettare alcuni minuti prima di togliere le stoviglie, per evitare di scottarsi. Scaricare i cestelli iniziando da quello inferiore.

⚠ Per ridurre il consumo di energia elettrica, in alcune condizioni di NON utilizzo prolungato, la macchina si spegne automaticamente.

⚠ Se le stoviglie sono poco sporche o sono state sciacquate precedentemente sotto l'acqua, ridurre sensibilmente la dose del detersivo.

Modificare un programma in corso

Se si è selezionato un programma sbagliato è possibile modificarlo, purché appena iniziato: aprire la porta facendo attenzione alla fuoriuscita di vapore, con una pressione prolungata premere il tasto ON/OFF, la macchina si spegne. Riaccendere la macchina con il tasto ON/OFF e selezionare il nuovo programma e le eventuali opzioni; avviare chiudendo la porta.

Aggiungere altre stoviglie

Senza spegnere la macchina, aprire la porta facendo attenzione alla fuoriuscita di vapore e inserire le stoviglie. Chiudere la porta: il ciclo riprende.

Interruzioni accidentali





Se durante il lavaggio si apre la porta o si verifica un'interruzione di corrente, il programma si interrompe. Riprende dal punto in cui si era interrotto quando si chiude la porta o torna la luce.

Programmi

IT

I dati dei programmi sono misurati in condizioni di laboratorio secondo Norma europea EN 50242.

A seconda delle diverse condizioni di utilizzo, la durata e i dati dei programmi possono variare.

Programma	Asciugatura	Opzioni	Durata dei programmi ore:min.	Consumo acqua (l/ciclo)	Consumo energia (KWh/ciclo)
1. Eco	Si	Partenza Ritardata – Tab – Multizone - Turbo - Extra Dry	03:00	9	0,74
2. 6th Sense 	Si	Partenza Ritardata – Tab – Multizone - Turbo - Extra Dry	01:10 - 02:30	7 - 14	0,90 - 1,25
3. 1 Ora (1 Hour)  50°	No	Partenza Ritardata – Tab – Multizone	01:00	13	0,95
4. Fragile  45°	Si	Partenza Ritardata – Tab – Multizone - Turbo - Extra Dry	01:40	9	0,85
5. Rapido  50°	No	Partenza Ritardata – Tab	00:25	8	0,45
6. Overnight  50° 42 dbA	Si	Partenza Ritardata – Tab – Extra Dry	03:30	13	0,85
7. Ammollo 	No	Partenza Ritardata - Multizone	00:10	4	0,01
8. Intensivo  65°	Si	Partenza Ritardata – Tab – Multizone - Turbo	02:50	17	1,45

Indicazioni per la scelta dei programmi e dosaggio del detersivo

1. Stoviglie normalmente sporche. Programma standard: il più efficiente in termini di consumo combinato di acqua ed energia. 4 gr/ml** + 21 gr/ml (**Quantità di detersivo del prelavaggio)
2. Per stoviglie normalmente sporche con residui di cibo secchi. Uno speciale sensore valuta il livello di sporco e imposta automaticamente il ciclo di lavaggio più efficiente ed economico. 4 gr/ml** + 21 gr/ml
3. Per stoviglie poco sporche che necessitano di un'asciugatura generale in tempi rapidi. (Ideale per 4 coperti) 25 gr/ml – 1 Tab
4. Ciclo per i pezzi delicati, maggiormente sensibili alle alte temperature, quali tazze e bicchieri. 25 gr/ml – 1 Tab
5. Ciclo rapido da utilizzare per stoviglie poco sporche senza residui di cibo secchi. (ideale per 2 coperti) 21 gr/ml – 1 Tab
6. Garantisce ottime prestazioni. Adatto all'utilizzo notturno. 25 gr/ml – 1 Tab
7. Per stoviglie da lavare in un momento successivo. No detersivo
8. Programma consigliato per stoviglie molto sporche, adatto in particolare a pentole e padelle (da non utilizzare con i pezzi delicati). 25 gr/ml – 1 Tab

Consumi di stand-by: Consumo di left-on mode: 5 W - consumo di off mode: 0,5 W.

Programmi speciali ed Opzioni



IT

Note:

le migliori prestazioni dei programmi "1 Ora" e "Rapido", si ottengono preferibilmente rispettando il numero di coperti specificati.

Per consumare di meno usa la lavastoviglie a pieno carico.

Nota per i laboratori di Prove: per informazioni sulle condizioni della prova comparativa EN, farne richiesta all'indirizzo: contact@whirlpool.com

Opzioni di lavaggio

Se un'opzione non è compatibile con il programma selezionato, (vedi tabella programmi) il led relativo lampeggia velocemente 3 volte e si sentono dei segnali acustici.



Opzione Partenza Ritardata

È possibile posticipare da **1 a 12** ore l'avvio del programma:

1. Premere il tasto PARTENZA RITARDATA: il display visualizza il relativo simbolo; a ogni successiva pressione viene incrementato il tempo (1h, 2h, ecc. fino ad un max. di 12h) dalla partenza del programma selezionato.
2. Selezionare il programma e chiudere la porta: inizia il conto alla rovescia;
3. A tempo scaduto, la spia si spegne e il programma si avvia. Per modificare il ritardo e selezionare un tempo inferiore premere il tasto PARTENZA RITARDATA. Per annullarlo premere il tasto in successione finché non si spegne la spia del ritardo selezionato. Il programma si avvia alla chiusura della porta.

Non è possibile impostare la Partenza Ritardata a ciclo avviato.



Opzione Multizone

Se le stoviglie sono poche, si può effettuare il mezzo carico risparmiando acqua, energia e detersivo. Selezionare il programma, premere il tasto **Multizone** in successione: si illumina la spia relativa al cesto scelto e si attiva il lavaggio solo sul cesto superiore o solo su quello inferiore.

⚠ Ricordarsi di caricare le stoviglie solo sul cesto superiore o inferiore e di ridurre la quantità di detersivo.



Opzione Pastiglia Multifunzione (Tab)

Con questa opzione viene ottimizzato il risultato di lavaggio ed asciugatura.

Quando si usano le pastiglie multifunzione premere il tasto Pastiglia Multifunzione, la relativa spia si illumina, un'ulteriore pressione diseleziona l'opzione.

⚠ L'opzione "Pastiglia Multifunzione", comporta l'allungamento del programma.



Opzione Turbo

Questa opzione, permette di ridurre la durata dei principali programmi mantenendo le stesse performance di lavaggio ed asciugatura.

Dopo aver selezionato il programma, premere il tasto **Turbo** la spia si illumina. Per diselezionare l'opzione, ripremere lo stesso tasto.



Opzione Extra Asciugatura

Per migliorare l'asciugatura delle stoviglie, premere il tasto Extra Asciugatura la spia si illumina, un'ulteriore pressione diseleziona l'opzione.

Una temperatura più alta durante il risciacquo finale e una fase di asciugatura prolungata, permettono di migliorare l'asciugatura.

⚠ L'opzione Extra Asciugatura, comporta l'allungamento del programma.

Light Point

Alcuni modelli di lavastoviglie, sono dotati di un indicatore luminoso verde posizionato nell'interstizio tra la porta ed il top della cucina, che informa sullo stato di avanzamento del programma in corso. E' possibile selezionare una delle seguenti modalità di funzionamento:

- a) Funzione disabilitata
 - b) All'avvio del ciclo la luce si accende per pochi secondi, rimane spenta durante il ciclo, lampeggia a fine ciclo (modalità preimpostata)
 - c) La luce rimane accesa durante il ciclo, lampeggia a fine ciclo.
- Se impostata la partenza ritardata la luce si accende per i primi secondi o per tutta la durata del conto alla rovescia a seconda che sia impostata la modalità b) o la c).

La luce si spegne ad ogni apertura della porta.

Per selezionare la modalità preferita, accendere la macchina, tenere premuto il tasto **P** fin quando sul display appare una delle tre lettere (**a**, **b** o **c**), premere il tasto **P** fino ad arrivare alla lettera (o modalità) desiderata, tenere premuto il tasto **P** per confermare la selezione.

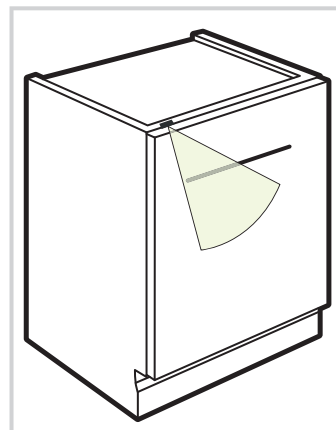

Manutenzione e cura

IT

Escludere acqua e corrente elettrica

- Chiudere il rubinetto dell'acqua dopo ogni lavaggio per eliminare il pericolo di perdite.
- Staccare la spina dalla presa di corrente quando si pulisce la macchina e durante i lavori di manutenzione.

Pulire la lavastoviglie

- La superficie esterna e il pannello di controllo possono essere puliti con un panno inumidito con acqua non abrasivo. Non usare solventi o abrasivi.
- La vasca interna può essere pulita da eventuali macchie con un panno imbevuto di acqua e poco aceto.

Evitare i cattivi odori

- Lasciare sempre socchiusa la porta per evitare il ristagno di umidità.
- Pulire regolarmente le guarnizioni perimetrali di tenuta della porta e delle vaschette detersivo con una spugnetta umida. Si eviteranno così ristagni di cibo, principali responsabili del cattivo odore.

Pulire gli irroratori

Può succedere che residui di cibo si attacchino agli irroratori e ostruiscano i fori da cui esce l'acqua: di tanto in tanto è bene controllarli e pulirli con uno spazzolino non metallico. I due irroratori, sono entrambi smontabili.

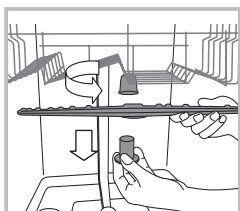

Per smontare l'irroratore superiore, occorre svitare girando in senso antiorario la ghiera di plastica. L'irroratore superiore, va rimontato con la parte con il maggior numero di fori rivolta verso l'alto.

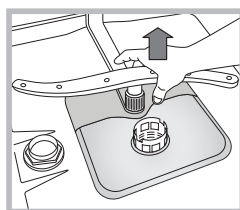

L'irroratore inferiore si smonta tirandolo verso l'alto.

Pulizia del filtro entrata acqua

Se i tubi dell'acqua sono nuovi o sono rimasti per lungo tempo inattivi, prima di fare l'allacciamento, far scorrere l'acqua fino a che diventi limpida e sia priva di impurità. Senza questa precauzione, c'è il rischio che il punto dove entra l'acqua si intasi, danneggiando la lavastoviglie.

Periodicamente, pulire il filtro entrata acqua posizionato all'uscita del rubinetto.

- Chiudere il rubinetto dell'acqua.
- Svitare l'estremità del tubo di carico acqua, togliere il filtro e pulirlo delicatamente sotto un getto di acqua corrente.
- Inserire nuovamente il filtro e avvitare il tubo.

Pulire i filtri

Il gruppo filtrante è formato da tre filtri che puliscono l'acqua di lavaggio dai residui di cibo e la rimettono in circolo: per avere buoni risultati di lavaggio è necessario pulirli.

Pulire i filtri con regolarità.

La lavastoviglie non deve essere usata senza filtri o con filtro sganciato.

• Dopo alcuni lavaggi, controllare il gruppo filtrante e se necessario pulirlo accuratamente sotto acqua corrente, aiutandosi con uno spazzolino non metallico, seguendo le istruzioni sotto riportate:

1. ruotare in senso antiorario il filtro cilindrico C ed estrarlo (fig. 1).
2. Estrarre il bicchiere filtro B facendo una leggera pressione sulle alette laterali (Fig. 2);
3. Sfilare il piatto filtro inox A. (fig. 3).
4. Ispezionare il pozzetto ed eliminare eventuali residui di cibo. **NON RIMUOVERE MAI** la protezione della pompa di lavaggio (particolare di colore nero) (fig.4).

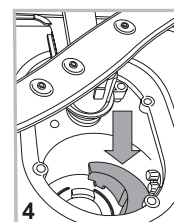
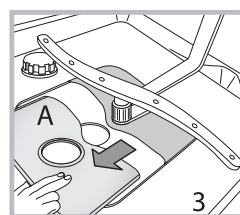
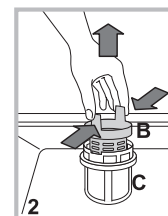
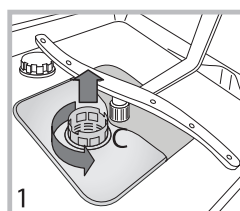

Dopo la pulizia dei filtri, rimontare il gruppo filtrante e ricollocarlo correttamente nella sua sede; è fondamentale per un buon funzionamento della lavastoviglie.

Se ci si assenta per lunghi periodi

- Staccare i collegamenti elettrici e chiudere il rubinetto dell'acqua.
- Lasciare socchiusa la porta.
- Al rientro, fare un lavaggio a vuoto.

Anomalie e rimedi



IT

Può accadere che l'apparecchio non funzioni. Prima di telefonare all'Assistenza controllare che non si tratti di un problema facilmente risolvibile aiutandosi con il seguente elenco.

Anomalie:	Possibili cause / Soluzione:
La lavastoviglie non parte o non risponde ai comandi	<ul style="list-style-type: none"> • Spegnerla la macchina con il tasto ON/OFF, riaccendere dopo un minuto circa e reimpostare il programma. • La spina non è ben inserita nella presa di corrente. • La porta della lavastoviglie non è ben chiusa.
La porta non si chiude	<ul style="list-style-type: none"> • Verifica che i cesti siano inseriti fino in fondo. • La serratura è scattata; spingere energicamente la porta fino a sentire il "clack".
La lavastoviglie non scarica acqua.	<ul style="list-style-type: none"> • Il programma di lavaggio non è ancora terminato. • Il tubo di scarico dell'acqua è piegato (vedi Installazione). • Lo scarico del lavello è ostruito. • Il filtro è intasato da residui di cibo.
La lavastoviglie fa rumore.	<ul style="list-style-type: none"> • Le stoviglie sbattono tra loro o contro gli irroratori. Posizionare le stoviglie correttamente • Eccessiva presenza di schiuma: il detersivo non è dosato adeguatamente o non è idoneo al lavaggio in lavastoviglie. (vedi Avvio e utilizzo). Non prelavare a mano le stoviglie.
Su stoviglie e bicchieri ci sono depositi calcarei o una patina biancastra.	<ul style="list-style-type: none"> • Manca il sale rigenerante. • La regolazione della durezza dell'acqua non è adeguata; aumentare i valori. (vedi Brillantante e sale). • Il tappo del serbatoio del sale non è chiuso bene. • Il brillantante è esaurito o il dosaggio è insufficiente.
Su stoviglie e bicchieri ci sono striature o sfumature bluastre.	<ul style="list-style-type: none"> • Il dosaggio del brillantante è eccessivo.
Le stoviglie sono poco asciutte.	<ul style="list-style-type: none"> • È stato selezionato un programma senza asciugatura. • Il brillantante è esaurito. (vedi Brillantante e sale). • La regolazione del brillantante non è adeguata. • Le stoviglie sono in materiale antiaderente o in plastica; è normale la presenza di gocce d'acqua.
Le stoviglie non sono pulite.	<ul style="list-style-type: none"> • Le stoviglie non sono sistemate correttamente. • Gli irroratori non sono liberi di ruotare, bloccati da stoviglie. • Il programma di lavaggio è troppo blando (vedi Programmi). • Eccessiva presenza di schiuma: il detersivo non è dosato adeguatamente o non è idoneo al lavaggio in lavastoviglie. (vedi Avvio e utilizzo). • Il tappo del brillantante non è stato chiuso correttamente. • Il filtro è sporco o intasato (vedi Manutenzione e cura). • Manca il sale rigenerante (vedi Brillantante e sale).
La lavastoviglie non carica acqua è bloccata con spie lampeggianti	<ul style="list-style-type: none"> • Manca l'acqua nella rete idrica o il rubinetto è chiuso. • Il tubo di carico dell'acqua è piegato (vedi Installazione). Riprogrammare la macchina e riavviare. • I filtri sono intasati; è necessario pulirli. • Lo scarico è intasato; è necessario pulirlo. • Dopo aver effettuato le operazioni di verifica e pulizia, spegnere ed accendere la lavastoviglie e far ripartire un nuovo ciclo di lavaggio. • Se il problema persiste, chiudere il rubinetto dell'acqua, staccare la spina e contattare il centro assistenza.

Installation

EN

⚠ If the appliance must be moved at any time, keep it in an upright position; if absolutely necessary, it may be tilted onto its back.

Connecting the water supply

⚠ Adaptation of the water supply for installation should only be performed by a qualified technician.

The water inlet and outlet hoses may be positioned towards the right or the left in order to achieve the best possible installation.

Make sure the dishwasher does not bend or squash the hoses.

Connecting the water inlet hose

- To a 3/4" gas cold or hot water connection point (max. 60°C).
- Run the water until it is perfectly clear.
- Screw the inlet hose tightly into position and turn off the tap.

⚠ If the inlet hose is not long enough, contact a specialist store or an authorised technician (*see Assistance*).

⚠ The water pressure must be within the values indicated in the Technical Data table - otherwise the dishwasher may be function properly.

⚠ Make sure the hose is not bent or compressed.

Connecting the water outlet hose

Connect the outlet hose to a drain duct with a minimum diameter of 2 cm. (A)

The outlet hose connection must be at a height ranging from 40 to 80 cm from the floor or surface where the dishwasher rests.

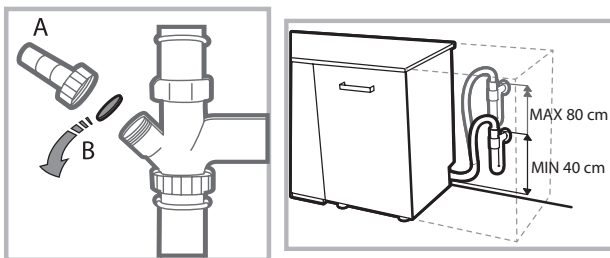

Before connecting the water outlet hose to the sink drain, remove the plastic plug (B).

Anti-flooding protection

To ensure floods do not occur, the dishwasher:

- is provided with a special system which blocks the water supply in the event of anomalies or leaks from inside the appliance. Some models are also equipped with the supplementary safety device **New Acqua Stop**, which guarantees anti-flooding protection even in the event of a supply hose rupture.



WARNING: HAZARDOUS VOLTAGE!

Under no circumstances should the water inlet hose be cut as it contains live electrical parts.

Electrical connection

Before inserting the plug into the electrical socket, make sure that:

- The socket is **earthed**  and complies with current regulations;
- the socket can withstand the maximum load of the appliance as shown on the data plate located on the inside of the door (*see chapter Description of the appliance*);
- The power supply voltage falls within the values indicated on the data plate on the inside of the door.
- The socket is compatible with the plug of the appliance. If this is not the case, ask an authorised technician to replace the plug (*see Assistance*). Do not use extension cables or multiple sockets.

⚠ The cable should not be bent or compressed.

⚠ If the power supply cable is damaged, have it replaced by the manufacturer or its authorised Technical Assistance Service in order to prevent all potential hazards. (*See Assistance*)

⚠ The Company shall not be held responsible for any incidents, if these regulations are not observed.

Positioning and levelling

1. Position the dishwasher on a level sturdy floor. If the floor is uneven, the front feet of the appliance may be adjusted until it reaches a horizontal position. If the appliance is levelled correctly, it will be more stable and much less likely to move or cause vibrations and noise while it is operating.

2. Before recessing the dishwasher, stick the adhesive transparent strip under the wooden shelf in order to protect it from any condensation which may form.

3. Place the dishwasher so that its sides or back panel are in contact with the adjacent cabinets or the wall. This appliance can also be recessed under a single worktop (*see the Assembly instruction sheet*).

4. To adjust the height of the rear foot, turn the red hexagonal bushing on the lower central part at the front of the dishwasher using a hexagonal spanner with an opening of 8 mm. Turn the spanner in a clockwise direction to increase the height and in an anticlockwise direction to decrease it. (*see Building-in instruction sheet attached to the documentation*)

Advice regarding the first wash cycle

After the installation, remove the stoppers from the racks and the retaining elastic elements from the upper rack *(if any)*.

Water softener settings

Before starting the first wash cycle, set the hardness level of the water from the mains supply. *(see chapter Rinse aid and refined salt)*.

First load the softener tank with water, then introduce about 1 kg of salt. It is perfectly normal for water to flow out.

As soon as this procedure is complete, run a wash cycle.

Only use salt that has been specifically designed for dishwashers.



After the salt has been poured into the machine, the LOW SALT indicator light switches off.

 If the salt container is not filled, the water softener and the heating element may be damaged as a result.

The machine has a buzzer/set of tones to inform the user that a command has been implemented: power on, cycle end etc.

The symbols/indicator lights/LEDs on the control panel/display may vary in colour and may have a flashing or fixed light.

The display provides useful information concerning the type of wash cycle, drying/wash-cycle phase, remaining time, temperature etc.

Technical data	
Dimensions	width 44,5 cm height 82 cm depth 55 cm
Capacity	10 standard place-settings
Water supply pressure	0,05 ÷ 1MPa (0.5 ÷ 10 bar) 7,25 psi – 145 psi
Power supply voltage	See appliance data plate
Total absorbed power	See appliance data plate
Fuse	See appliance data plate
 	This dishwasher conforms to the following European Community Directives: -93/68/EEC (CE Marking) -2006/95/EC (Low Voltage) -2004/108/EC (Electromagnetic Compatibility) -2009/125/EC (Comm. Reg. 1016/2010) (Ecodesign) -2010/30/EC (Energy Labelling) -2011/65/EC (RoHS) -2012/19/CE Waste Electrical and Electronic Equipment (WEEE)

Description of the appliance

EN

Overall view

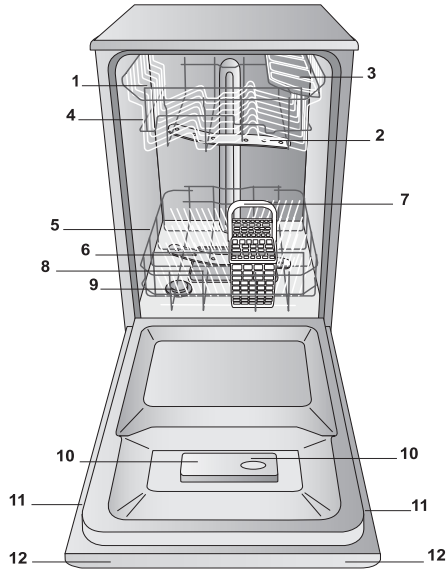

- 1. Upper rack
- 2. Upper spray arm
- 3. Tip-up compartments
- 4. Rack height adjuster
- 5. Lower rack
- 6. Lower spray arm
- 7. Cutlery basket
- 8. Washing filter
- 9. Salt dispenser
- 10. Detergent and rinse aid dispensers
- 11. Data plate
- 12. Control Panel

Control panel

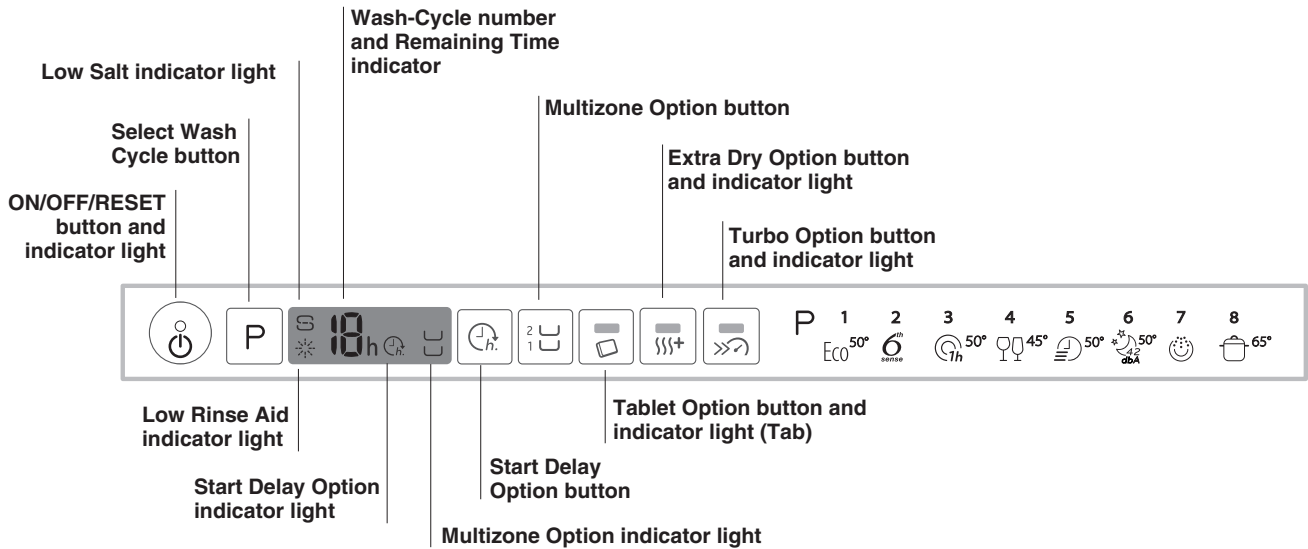

Refined Salt and Rinse Aid



EN

⚠ Only use products which have been specifically designed for dishwashers. Do not use table salt or industrial salt. (Follow the instructions given on the packaging.)

⚠ If you are using a multi-function product, we recommend that you add salt in any case, especially if the water is hard or very hard. (Follow the instructions given on the packaging.)

⚠ If you do not add salt or rinse aid, the LOW SALT and LOW RINSE AID indicator lights will remain lit.

Measuring out the refined salt

The use of salt prevents the formation of LIMESCALE on the dishes and on the machine's functional components.

- It is important that the salt dispenser be never empty.
- It is important to set the water hardness.

The salt dispenser is located in the lower part of the dishwasher (see *Description*) and should be filled:

- When the LOW RINSE AID indicator light in the control panel is lit ;
- See autonomy in the water hardness table.



1. Remove the lower rack and unscrew the container cap (anticlockwise).
2. Only the first time you do this: fill the water dispenser up to the edge.
3. Position the funnel (see *figure*) and fill the salt container right up to its edge (approximately 1 kg); it is not unusual for a little water to leak out.

4. Remove the funnel and wipe any salt residue away from the opening; rinse the cap under running water and then screw it on. It is advisable to perform this procedure every time you add salt to the container.

Make sure the cap is screwed on tightly, so that no detergent can get into the container during the wash cycle (this could damage the water softener beyond repair).

⚠ Whenever you need to add salt, we recommend carrying out the procedure before the washing cycle is started.

Setting the water hardness

For perfect water softener operation, it is essential that the adjustment be based on the water hardness in your house. Ask your local water supplier for this information. The factory setting is for medium water hardness.

- Switch the dishwasher on using the On/Off button.
- Switch it off using the On/Off button
- Hold down button **P** for 5 seconds until you hear a beep.
- Switch it on using the On/Off button
- The current selection level number and salt indicator light flash (flashing indicator only).
- Press button **P** to select the desired hardness level (see *hardness table*).
- Switch it off using the On/Off button
- Setting is complete!

Water Hardness Table				Average autonomy salt dispenser with 1 wash cycle per day
level	°dH	°fH	mmol/l	months
1	0 - 6	0 - 10	0 - 1	7 months
2	6 - 11	11 - 20	1.1 - 2	5 months
3	12 - 17	21 - 30	2.1 - 3	3 months
4	17 - 34	31 - 60	3.1 - 6	2 months
5	34 - 50	61 - 90	6.1 - 9	2/3 weeks

For values between 0°f and 10°f, we do not recommend the use of salt. A setting of 5 may increase cycle duration.

(°dH = hardness measured in German degrees - °f = hardness measured in French degrees - mmol/l = millimoles per litre)

Measuring out the rinse aid

Rinse aid makes dish DRYING easier. The rinse aid dispenser should be filled:

- When the LOW RINSE AID indicator light on the panel/display is lit;
- When the dark optical indicator on the dispenser door "E" becomes transparent.

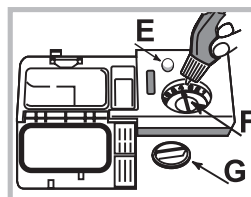

1. Open the dispenser by turning the cap "G" in an anticlockwise direction.
2. Pour in the rinse aid, making sure it does not overflow from the dispenser. If this happens, clean the spill immediately with a dry cloth.
3. Screw the cap back on.

NEVER pour the rinse aid directly into the tub.

Adjusting the amount of rinse aid

If you are not completely satisfied with the drying results, you can adjust the quantity of rinse aid used. Turn the adjuster "F". A maximum of 4 levels can be set according to the dishwasher model. The factory setting is for a medium level.

- If you see bluish streaks on the dishes, set a low number (1-2).
- If there are drops of water or limescale marks on the dishes, set a high number (3-4).

Loading the racks

EN

Tips

Before loading the racks, remove all food residues from the crockery and empty liquids from glasses and containers. **No preventive rinsing is needed under running water.**

Arrange the crockery so that it is held in place firmly and does not tip over; and arrange the containers with the openings facing downwards and the concave/convex parts placed obliquely, thus allowing the water to reach every surface and flow freely. Make sure that the lids, handles, trays and frying pans do not prevent the spray arms from rotating. Place any small items in the cutlery basket.

Since plastic dishes and non-stick frying pans usually retain more water drops, their drying will be not so good as that of ceramic or stainless-steel dishes.

Lightweight items such as plastic containers should be placed in the upper rack and arranged so that they cannot move.

After loading the appliance, make sure that the spray arms can rotate freely.

Lower rack

The lower rack can hold pans, lids, dishes, salad bowls, cutlery etc. Large plates and lids should ideally be placed at the sides.

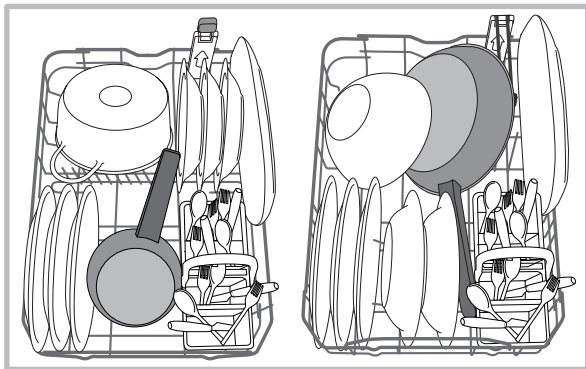

Very soiled dishes and pans should be placed in the lower rack because in this sector the water sprays are stronger and allow a higher washing performance.

The lower rack has tip-up sectors which can be used in a vertical position when arranging plates or in a horizontal position (lower) to load pans and salad bowls easily.

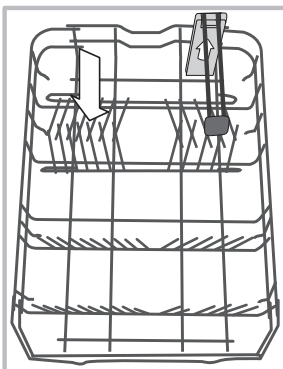

The lower rack is equipped with **Space Zone**, a special pull-out support in the rear of the rack that can be used to support frying pans or baking pans in a more vertical position, thus taking up less space.

In order to use it, just get hold of the coloured grip and pull it upwards while rotating it forward.

Cutlery basket

The basket is equipped with top grilles for improved cutlery arrangement. The cutlery basket should be positioned **only** at the front of the lower rack.

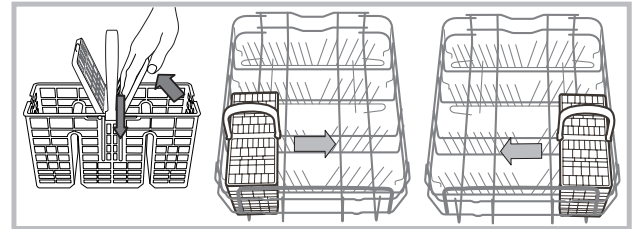

Upper rack

Load this rack with delicate and lightweight crockery such as glasses, cups, saucers and shallow salad bowls.

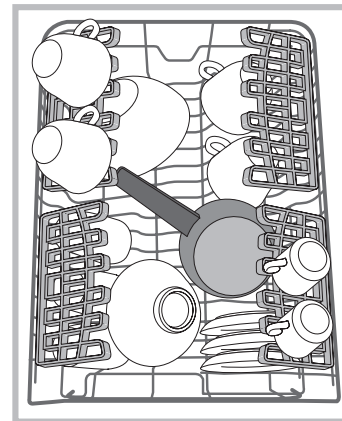

Adjustable position tip-up compartments

The side tip-up compartments can be positioned at three different heights to optimize the arrangement of the crockery inside the rack.

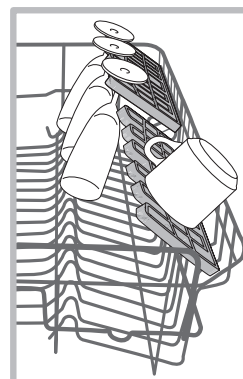

Wine glasses can be placed safely in the tip-up compartments by inserting the stem of each glass into the corresponding slot.

For optimum drying results incline the tip-up compartments more. To change the inclination, pull up the tip-up compartment, slide it slightly and position it as you wish.

Sliding third rack

The upper rack is fitted with a sliding third rack which can be used to hold small crockery and cutlery.

For optimum washing performance, avoid positioning bulky crockery directly below the rack. The sliding third rack can be removed. (see Figure.)

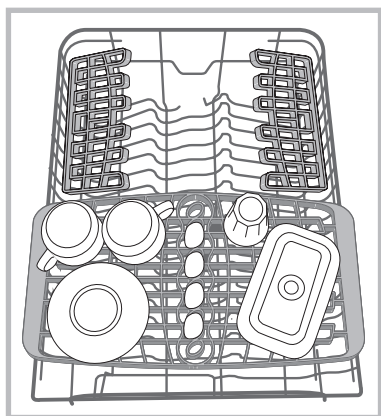

Adjusting the height of the upper rack

The height of the upper rack can be adjusted: high position to place bulky crockery in the lower rack and low position to make the most of the tip-up compartments by creating more space upwards.

It is strongly recommended to never adjust height position when the rack is loaded.

NEVER raise or lower the rack on one side only.

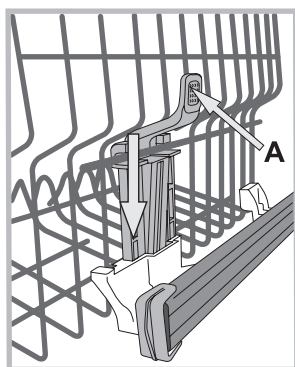

If the rack is equipped with a **Lift-Up** device (see figure), lift it up by holding its sides. To restore the lower position, press the levers (**A**) at the sides of the rack and follow the rack down.

Unsuitable crockery

- Wooden crockery and cutlery.
 - Delicate decorated glasses, artistic handicraft and antique crockery. Their decorations are not resistant.
 - Parts in synthetic material which do not withstand high temperatures.
 - Copper and tin crockery.
 - Crockery soiled with ash, wax, lubricating grease or ink.
- The colours of glass decorations and aluminium/silver pieces can change and fade during the washing process. Some types of glass (e.g. crystal objects) can become opaque after a number of wash cycles too.

Damage to glass and crockery

Caused by:

- Type of glass and glass production process.
- Chemical composition of detergent.
- Water temperature of rinse cycle.

Tips:

- Only use glasses and porcelain guaranteed by the manufacturer as dishwasher safe.
- Use a delicate detergent suitable for crockery.
- Collect glasses and cutlery from the dishwasher as soon as the wash cycle is over.

Detergent and dishwasher use

EN

Measuring out the detergent

Good washing results also depend on the correct amount of detergent being used. Exceeding the stated amount does not result in a more effective wash and increases environmental pollution.

The amount can be adjusted to the soil level.

In the case of normally soiled items, use approximately either 25g (powder detergent) or 25ml (liquid detergent). If tablets are used, one tablet will be enough.

If the crockery is only lightly soiled or if it has been rinsed with water before being placed in the dishwasher, reduce the amount of detergent used accordingly.

For good washing results also follow the instructions shown on the detergent box.

For further questions please ask the detergent producers.

Open the detergent dispenser using button **D** and measure out the detergent according to the Table of wash cycles:

- powder or liquid: compartments **A** (wash detergent) and **B** (pre-wash detergent)

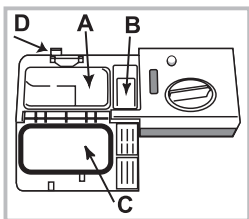

- tablets: when the cycle requires 1 tablet, place it in compartment **A** and close cover **C**; when it requires 2 tablets, place the second tablet on the bottom of the appliance.

Remove detergent residues from the edges of the compartment and close cover **C** until it clicks.

The detergent dispenser

automatically opens up at the right time according to the wash cycle.

If all-in-one detergents are used, we recommend using the TABS option, because it adjusts the cycle so that the best washing and drying results are always achieved.

 **Only use detergent which has been specifically designed for dishwashers.**

DO NOT USE washing up liquid.

Using excessive detergent may result in foam residues remaining in the machine after the cycle has ended.

To achieve the best washing and drying results, the combined use of detergent, rinse aid liquid and refined salt is required.



We recommend using detergents that do not contain phosphates or chlorine, as these products are harmful to the environment.

Starting the dishwasher

1. Open the door and press ON-OFF button.
2. Measure out the detergent. (*see detergent information*).
3. Load the racks (*see Loading the racks*).
4. Select the wash cycle in accordance with the type of crockery and its soil level (*see table of wash cycles*) by pressing the **P** button.
5. Select the wash options (*see Special wash cycles and options*).
6. Start the wash cycle by shutting the door.
7. The end of the wash cycle is indicated by beeps and by the flashing of the wash cycle number on the display. Open the door, switch off the appliance by pressing the ON/OFF button.
8. Wait for a few minutes before removing the crockery, in order to avoid burns. Unload the racks, beginning with the lower level.

 **The machine will switch off automatically during certain extended periods of inactivity, in order to minimise electricity consumption.**

If the crockery is only lightly soiled or if it has been rinsed with water before being placed in the dishwasher, reduce the amount of detergent used accordingly.

Modifying a wash cycle in progress

If a mistake was made during the wash cycle selection process, it is possible to change the cycle, provided that it has only just begun: open the door taking care to avoid the escaping steam, by pressing and holding the ON/OFF button, the machine will switch off. Switch the machine back on using the ON/OFF button and select the new wash cycle and any options desired; start the cycle by closing the door.

Adding extra crockery

Without switching off the machine, open the door, taking care to avoid the escaping steam, and place the crockery inside the dishwasher. Shut the door and the cycle will begin from the point at which it was interrupted.

Accidental interruptions

If the door is opened during the wash cycle, or if there is a power cut, the cycle stops. It starts again from the point at which it was interrupted once the door has been shut or the electricity supply is restored.







Wash cycles



Wash-cycle data is measured under laboratory conditions according to European Standard EN 50242.

Based on the different conditions of use, the wash-cycle duration and data can change.

EN

Wash cycle	Wash cycle which include drying	Options	Approximate duration of wash cycles h:min.	Water consumption (l/cycle)	Energy consumption (KWh/cycle)
1. Eco	Yes	Start Delay – Multizone - Tab - Extra Dry - Turbo	03:00	9	0,74
2. 6th Sense 	Yes	Start Delay – Multizone - Tab - Extra Dry - Turbo	01:10 - 02:30	7 - 14	0,90 - 1,25
3. 1 Hour 	No	Start Delay – Multizone - Tab	01:00	13	0,95
4. Fragile 	Yes	Start Delay – Multizone - Tab - Extra Dry - Turbo	01:40	9	0,85
5. Rapid 	No	Start Delay – Tab	00:25	8	0,45
6. Overnight 	Yes	Start Delay – Tab -Extra Dry	03:30	13	0,85
7. PreWash 	No	Start Delay - Multizone	00:10	4	0,01
8. Intensive 	Yes	Start Delay – Multizone - Tab - Turbo	02:50	17	1,45

Instructions on wash cycle selection and detergent dosage

1. Normally soiled crockery. Standard program, the most efficient in terms of its combined energy and water consumption. 4 gr/ml**+ 21 gr/ml – 1 Tab (**Quantity of pre-washing detergent)

2. Use for normal soiled dishes with dried-on food. A special sensor assesses the level of soiling and automatically adjust to the most efficient and economic wash cycle accordingly. 4 gr/ml**+ 21 gr/ml – 1 Tab

3. For lightly soiled loads that need a quick basic drying. (Ideal for 4 place settings) 25 gr/ml – 1 Tab

4. Cycle for delicate items, which are more sensitive to high temperatures, for example glasses and cups. 25 gr/ml – 1 Tab

5. Fast cycle to be used for slightly dirty dishes, with no dried-on food. (Ideal for 2 place settings) 21 gr/ml – 1 Tab

6. Optimum performance ensured. Ideal for night-time operation. 25 gr/ml – 1 Tab

7. Crockery to be washed later. No detergent

8. Recommended program for heavily soiled crockery, specially suitable for pans and saucepans (not to be used for delicate items). 25 gr/ml – 1+1 Tab

Standby consumption: Left-on mode consumption: 5 W - Off mode consumption: 0.5 W

Special wash cycles and Options

EN

Notes:

Optimum performance levels when using the “1 Hour” and “Rapid” cycles can be achieved by respecting the specified number of place settings.

To reduce consumption even further, only run the dishwasher when it is full.

Note for Test Laboratories: for information on comparative EN testing conditions, please send an email to the following address: contact@whirlpool.com

Wash options

If an option is not compatible with the selected wash cycle (see table of wash cycles), the corresponding LED flashes rapidly 3 times and beeps will sound.



Start Delay option

The start of the wash cycle may be delayed for a period of time between **1 and 12** hours.

1. Press the START DELAY button: the corresponding symbol appears on the display; each time you press the button, the time (1h, 2h, etc. up to max. 12h) from the start of the selected wash cycle will be increased.
2. Select the cycle and close the door: the timer will begin counting down;
3. Once this time has elapsed, the indicator light switches off and the wash cycle begins.

To adjust the delay time and select a smaller period of time, press the START DELAY button. To cancel it, press the button repeatedly until the selected delayed start indicator light switches off. The wash cycle will start automatically as soon as the door is shut.

⚠ The Start Delay function cannot be set once a wash cycle has started.



Turbo Option

This option can be used to reduce the duration of the main wash cycles while, maintaining the same washing and drying performance levels. After selecting the wash cycle, press the **Turbo** option button; the illumination of the corresponding indicator light indicates its selection. Press it again to deselect it.



Extra Dry Option

To improve the dryness level of the crockery, press the Extra Dry button and the symbol will light up. If it is pressed again, the option will be deselected.

A higher temperature during the final rinsing and a longer drying phase improve the dryness level.

The Extra Dry option increases the duration of the wash cycle.



Tablet option (Tab)

This option optimises washing and drying results.

When using Tablet, press the TABLET button; the corresponding symbol will light up. If the button is pressed again, the option will be deselected.

⚠ The “Tablet” option results in a longer wash cycle.



Multizone Option

If there are not many dishes to be washed, a half load cycle may be used in order to save water, electricity and detergent. Select the wash cycle and then press the MULTIZONE button: the indicator corresponding to the chosen rack lights up and the wash cycle starts only in the upper or lower rack.

⚠ Remember to load the upper or lower rack only, and to reduce the amount of detergent accordingly.

LIGHT POINT

Some dishwasher models are equipped with a green indicator light in the gap between the door and kitchen top providing information on the phase of the current wash cycle. One of the following operating modes can be selected:

- a) Disabled function
- b) When the cycle starts the light goes on for few seconds, stays off during the cycle and flashes at the end of the cycle (default mode)
- c) The light stays on during the cycle and flashes at the end of the cycle. If the delayed start was set, the light goes on either for the first few seconds or the entire duration of the countdown, based on whether mode b) or c) was set.

The light goes off every time the door is opened.

To select the mode you prefer, switch on the machine, hold down button **P** until one of the three letters appears on the display, press button **P** until you reach the desired letter (or mode), hold down button **P** to confirm the selection.

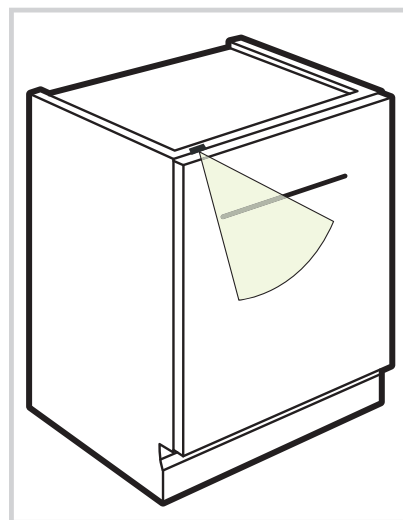

Shutting off the water and electricity supplies

- Turn off the water tap after every wash cycle to avoid leaks.
- Always unplug the appliance when cleaning it and when performing maintenance work.

Cleaning the dishwasher

- The external surfaces of the machine and the control panel can be cleaned using a non-abrasive cloth which has been dampened with water. Do not use solvents or abrasive products.
- Any marks on the inside of the appliance may be removed using a cloth dampened with water and a little vinegar.

Preventing unpleasant odours

- Always keep the door of the appliance ajar in order to avoid moisture from forming and being trapped inside the machine.
- Clean the seals around the door and detergent dispensers regularly using a damp sponge. This will avoid food becoming trapped in the seals, which is the main cause behind the formation of unpleasant odours.

Cleaning the spray arms

Food residue may become encrusted onto the spray arms and block the holes used to spray the water. It is therefore recommended that you check the arms from time to time and clean them with a small non-metallic brush.

The two spray arms may both be removed.

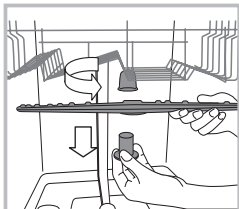

To remove the upper spray arm, turn the plastic locking ring in an anti-clockwise direction. The upper spray arm should be replaced so that the side with the greater number of holes is facing upwards.

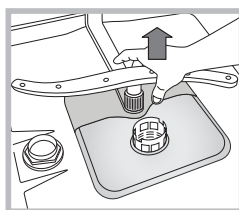

The lower spray arm can be removed by pressing on the side tabs and pulling it upwards.

Cleaning the filters

The filter assembly consists of three filters which remove food residues from the washing water and then recirculate the water. They must be cleaned if you wish to achieve the best results in every wash.

Clean the filters regularly.

The dishwasher must not be used without filters or if the filter is loose.

• After several washes, check the filter assembly and if necessary clean it thoroughly under running water, using a non-metallic brush and following the instructions below:

1. Turn the cylindrical filter **C** in an anti-clockwise direction and pull it out (*fig. 1*).
2. Remove the cup filter **B** by exerting a slight pressure on the side flaps (*fig. 2*);
3. Slide out the stainless-steel plate filter **A**. (*fig. 3*).
4. Inspect the trap and remove any food residues. **NEVER REMOVE** the wash-cycle pump protection (*black detail*) (*fig. 4*).

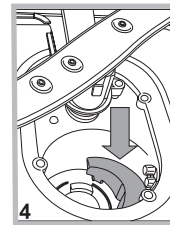
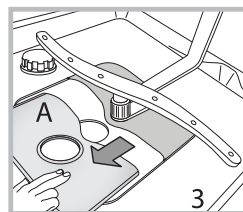
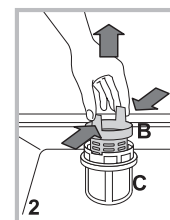
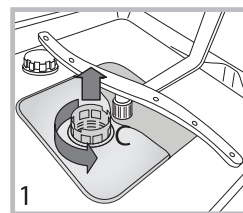

After cleaning the filters, re-place the filter assembly and fix it in position correctly; this is essential for maintaining the efficient operation of the dishwasher.

Leaving the machine unused for extended periods

- Disconnect the appliance from the electricity supply and shut off the water tap.
- Leave the door of the appliance ajar.
- When you return, run a wash cycle when the dishwasher is empty.

Cleaning the water inlet hose

If the water hoses are new or have not been used for an extended period of time, let the water run to make sure it is clear and free of impurities before performing the necessary connections. If this precaution is not taken, the water inlet could become blocked and damage the dishwasher.

Clean the water inlet filter at the tap outlet regularly.

- Turn off the water tap.
- Unscrew the end of the water inlet hose, remove the filter and clean it carefully under running water.
- Re-place the filter and screw the water hose back into position.

Troubleshooting

EN

Whenever the appliance fails to work, check for a solution from the following list before calling for Assistance.

Problem:	Possible causes / Solutions:
The dishwasher does not start or cannot be controlled.	<ul style="list-style-type: none"> • The water supply tap is not turned on. • Switch off the appliance by pressing the ON/OFF button, switch it back on after approximately one minute and reset the wash cycle. • The appliance has not been plugged in properly or another electricity socket should be used. • The dishwasher door has not been closed properly.
The door won't close.	<ul style="list-style-type: none"> • Make sure that the racks were inserted all the way. • The lock was released. Strongly push the door until a "clacking" noise is heard.
No water drain out of the dishwasher.	<ul style="list-style-type: none"> • The wash cycle has not finished yet. • The water drain hose is bent (<i>see Installation</i>). • The drain duct is clogged up. • The filter is clogged up with food residues. • Check the height of the drain hose.
The dishwasher makes excessive noise.	<ul style="list-style-type: none"> • The dishes are rattling against each other or against the spray arms. Place the dishes properly and make sure the spray arms can rotate freely. • Too much foam: the detergent has not been measured out correctly or it is not suitable for use in dishwashers. (<i>See Detergent and dishwasher use.</i>) Do not prewash the dishes by hand.
The dishes and glasses are covered in a white film or limescale deposits.	<ul style="list-style-type: none"> • No refined salt. • Water hardness adjustment is not suitable: increase the relevant values. (<i>See Refined Salt and Rinse Aid.</i>) • The salt and rinse-aid dispenser cap has not been closed properly. • The rinse aid has been used up or the dosage is too low.
The dishes and glasses are streaked or have a bluish tinge.	<ul style="list-style-type: none"> • The rinse aid dosage is too high.
The crockery has not been dried properly.	<ul style="list-style-type: none"> • A wash cycle without a drying programme has been selected. • The rinse aid has been used up. (<i>See Refined Salt and Rinse Aid.</i>) • The rinse aid dispenser setting is not suitable. • The crockery is made from non-stick material or plastic; the presence of water drops is normal.
The dishes are not clean.	<ul style="list-style-type: none"> • The crockery has not been arranged properly. • The spray arms cannot rotate freely, being hindered by the dishes. • The wash cycle is too gentle (<i>see Wash Cycles</i>). • Too much foam: the detergent has not been measured out correctly or it is not suitable for use in dishwashers. (<i>See Detergent and dishwasher use.</i>) • The lid on the rinse aid compartment has not been closed correctly. • The filter is dirty or clogged up (<i>see Care and maintenance.</i>) • The refined salt level is low (<i>See Refined Salt and Rinse Aid.</i>) • Make sure that the height of the dishes is compatible with the rack adjustment. • The holes in the spray arms are clogged up. (<i>See Care and maintenance.</i>)
The dishwasher won't load any water. It is blocked with flashing lights.	<ul style="list-style-type: none"> • There is no water in the mains supply or the tap is shut off. • The water inlet hose is bent (<i>see Installation</i>). • The filters are clogged up: they need cleaning. (<i>See Care and maintenance.</i>) • The drain duct is clogged up: it needs cleaning. • After checking and cleaning, switch the dishwasher on and off and start a new wash cycle. • If the problem persists, turn off the water tap, remove the plug and call the Service Centre.

⚠ En caso de traslado mantener el aparato en posición vertical; si fuera necesario inclinarlo, hacerlo hacia la parte posterior.

Conexiones hidráulicas

⚠ La adaptación de los equipos hidráulicos para la instalación debe ser realizada sólo por personal especializado.

Los tubos de carga y de descarga de agua pueden orientar hacia la derecha o hacia la izquierda para permitir una mejor instalación.

Los tubos no pueden ser plegados ni aplastados por el lavavajillas.

Conexión del tubo de carga de agua

- A una toma de agua de 3/4" gas frío o caliente (máx. 60°C).
- Hacer pasar el agua hasta que se ve límpida..
- Enroscar bien el tubo de carga y abrir la llave.

⚠ Si la longitud del tubo de carga no es adecuada, dirigirse a una tienda especializada o a un técnico autorizado (*ver Asistencia*).

⚠ La presión del agua debe estar comprendida entre los valores indicados en la tabla de Datos técnicos, de lo contrario el lavavajillas podría no funcionar correctamente.

⚠ Controle que en el tubo no hayan dobleces ni estrangulaciones.

Conexión del tubo de desagüe de agua

Conectar el tubo de desagüe a un conducto de desagüe con un diámetro mínimo de 2 cm. (A)

La junta del tubo de desagüe debe estar a una altura comprendida entre 40 y 80 cm del piso o de la superficie de apoyo del lavavajillas.

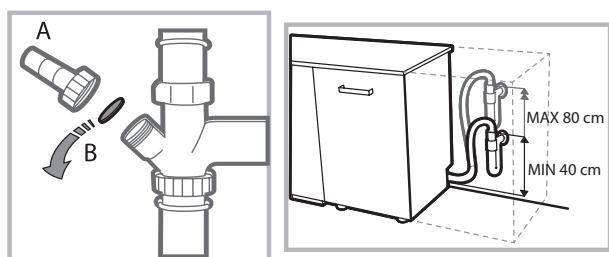

Antes de conectar el tubo de descarga del agua al sifón del lavabo, quitar el tapón de plástico (B).

Dispositivo de seguridad contra inundación

Para garantizar que no se produzcan inundaciones, el lavavajillas:

- Posee un sistema que interrumpe la entrada de agua en el caso de anomalías o de pérdidas desde el interior. Algunos modelos poseen también un dispositivo adicional de seguridad **New Agua Stop**, que los protege contra inundaciones aún en caso de rotura del tubo de alimentación.

⚡ ATENCIÓN: ¡TENSIÓN PELIGROSA!

En ningún caso se debe cortar el tubo de carga de agua porque contiene partes bajo tensión.

Conexión eléctrica

Antes de introducir la clavija en la toma de corriente, comprobar que:

- La toma **con una conexión a tierra** y que sea conforme con la normativa;
- La toma sea capaz de soportar la carga máxima de potencia de la máquina indicada en la placa de características ubicada en la contrapuerta (*ver Descripción del lavavajillas*);
- La tensión de alimentación esté dentro de los valores indicados en la placa de características ubicada en la contrapuerta;
- La toma sea compatible con la clavija del aparato. Si no es así, solicitar la sustitución a un técnico autorizado (*ver Asistencia*); no utilizar prolongaciones ni tomas múltiples.

⚠ Una vez instalado el aparato, el cable de alimentación eléctrica y la toma de corriente deben ser fácilmente accesibles

⚠ El cable no se debe plegar ni comprimir.

⚠ Si el cable de alimentación está dañado, deberá ser cambiado por el fabricante o por su Servicio de Asistencia Técnica a fin de prevenir riesgos. (*Ver Asistencia*)

⚠ La Empresa declina toda responsabilidad cuando no se hayan respetado estas normas.

Colocación y nivelación

1. Emplazar el lavavajillas sobre un piso plano y rígido. Compensar las irregularidades desenroscando o enroscando las patas delanteras hasta que el aparato esté en posición horizontal. Una cuidadosa nivelación asegura estabilidad y evita vibraciones, ruidos y desplazamientos.

2. Después de haber empotrado el lavavajillas, abra la puerta y pegue la cinta adhesiva transparente debajo de la superficie de madera para protegerla de una posible condensación.

3. Colocar el lavavajillas haciendo adherir los costados o la parte posterior a los muebles adyacentes o a la pared. El aparato se puede empotrar debajo de una encimera continua (*ver hoja de Montaje*).

4. Para regular la altura de la pata posterior, accionar el casquillo hexagonal rojo que se encuentra en la parte inferior frontal y central del lavavajillas, utilizando una llave de boca hexagonal con una apertura de 8 mm girando en sentido horario para aumentar la altura y en sentido antihorario para disminuirla. (*Ver la hoja de instrucciones para empotrado adjunta a la documentación.*)

Advertencias para el primer lavado

Después de la instalación, quitar los tampones colocados en los cestos y los elásticos de retención en el cesto superior (donde estén presentes).

Programación ablandador de agua

Antes de realizar el primer lavado, programar el nivel de dureza del agua de red. (ver capítulo *Sal regeneradora y Abrillantador*)

La primera carga del depósito del ablandador debe producirse con agua, luego introducir aprox. 1 kg de sal, es normal que el agua salga.

Realizar un ciclo de lavado inmediatamente.

Utilizar sólo sal específica para lavavajillas.



Después de la carga de sal, la luz indicadora de FALTA DE SAL se apaga.

 La falta de llenado del contenedor de sal puede dañar el ablandador de agua y el elemento que produce calor.

La máquina dispone de señales sonoras/tonos que indican la presión del mando: encendido, fin de ciclo, etc.

Los símbolos/testigos/indicadores luminosos presentes en el panel de control/display, pueden variar de color, parpadear o tener luz fija.

En el display aparece información sobre el tipo de ciclo programado, la fase de lavado/secado, el tiempo residual, la temperatura, etc.

Datos técnicos	
Dimensiones	ancho: 44,5 cm altura: 82 cm profundidad: 55 cm
Capacidad	10 cubiertos estándar
Presión del agua de alimentación	0,05 ÷ 1MPa (0,5 ÷ 10 bar) 7,25 si – 145 psi
Tensión de alimentación	Ver la placa de características
Potencia total absorbida	Ver la placa de características
Fusible	Ver la placa de características
 	<p>Este aparato es conforme a las siguientes Directivas de la Comunidad:</p> <ul style="list-style-type: none"> -93/68/EEC (CE Marking) -2006/95/EC (Low Voltage) -2004/108/EC (Electromagnetic Compatibility) -2009/125/EC (Comm. Reg. 1016/2010) (Ecodesign) -2010/30/EC (Energy Labelling) -2011/65/EC (RoHS) -2012/19/CE

Descripción del aparato

Vista de conjunto

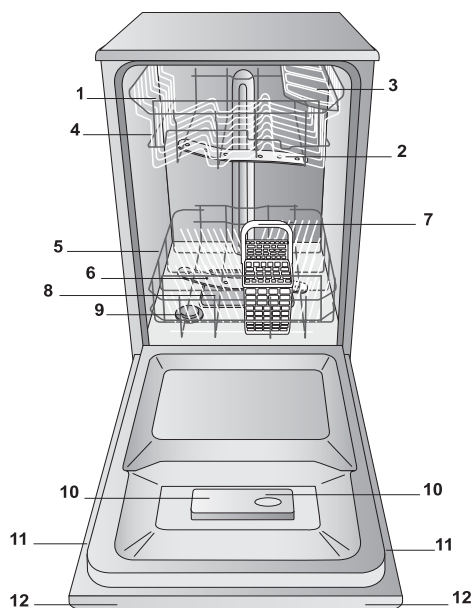

1. Cesto superior
2. Rociador superior
3. Cestos adicionales
4. Regulador de la altura del cesto
5. Cesto inferior
6. Rociador inferior
7. Cesto para cubiertos
8. Filtro de lavado
9. Depósito de sal
10. Cubetas de detergente y depósito de abrillantador
11. Placa de características
12. Panel de control

Panel de mandos

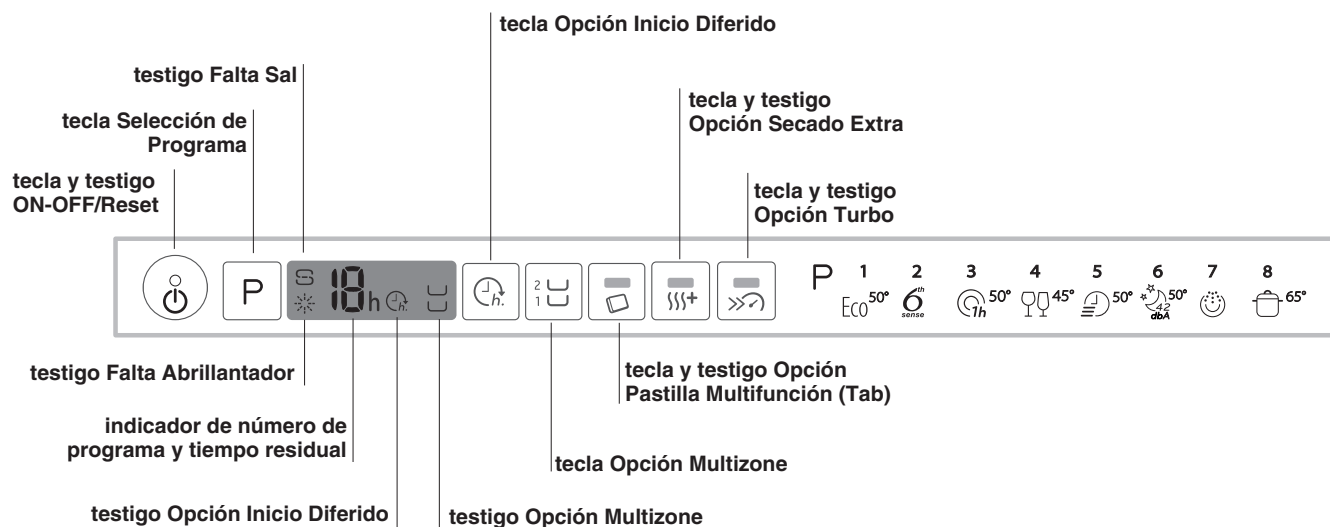

Sal regeneradora y Abrillantador

ES

⚠ Utilizar sólo productos específicos para lavavajillas. No utilizar sal de cocina o industrial. Seguir las indicaciones del envase.

⚠ Si se utiliza un producto multifunción, se recomienda igualmente añadir sal, especialmente cuando el agua es dura o muy dura. (Seguir las indicaciones del envase.)

⚠ Si no se añade ni sal ni abrillantador, es normal que los testigos FALTA SAL y FALTA ABRILLANTADOR permanezcan encendidos.

Cargar la sal regeneradora

La sal previene la formación de CAL sobre las vajillas y los componentes del lavavajillas.

- Es importante que el depósito de sal nunca esté vacío.
- Es importante seleccionar la dureza del agua.

El depósito de sal está ubicado en la parte inferior del lavavajillas (ver Descripción) y se debe llenar:

- cuando en el panel se enciende el testigo FALTA SAL;
- ver la autonomía en la tabla de dureza del agua.

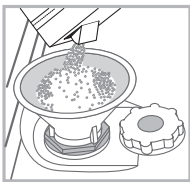

1. Extraer el cesto inferior y desenroscar el tapón del depósito en sentido antihorario.
2. Sólo para el primer uso: llenar el depósito de agua hasta el borde.
3. Colocar el embudo (ver la figura) y llenar el depósito de sal hasta el borde (aproximadamente 1 kg); es normal que

se derrame un poco de agua.

4. Sacar el embudo, eliminar los residuos de sal de la boca y enjuagar el tapón bajo el agua corriente antes de enroscarlo.

Es aconsejable realizar esta operación cada vez que se carga la sal.

Cerrar bien el tapón para evitar que en el depósito entre detergente durante el lavado (podría dañarse irremediablemente el ablandador).

⚠ Cuando sea necesario cargar sal, se recomienda hacerlo antes de lanzar el lavado.

Selección de la dureza del agua

Para asegurar el funcionamiento correcto del ablandador antical, es indispensable seleccionar la dureza del agua. Este dato se puede averiguar con la empresa de suministro de agua potable. El valor preseleccionado corresponde a una dureza media.

- Encender el lavavajillas con la tecla ON/OFF
- Apagar con la tecla ON/OFF
- Mantener pulsada la tecla **P** 5 segundos, hasta oír una señal acústica.
- Encender con la tecla ON/OFF
- Parpadea el número del nivel de selección actual y el testigo de la sal.
- Pulsar la tecla **P** para seleccionar el nivel de dureza deseado (ver la tabla de Dureza del agua).
- Apagar con la tecla ON/OFF
- Selección efectuada.

Tabla de Dureza del Agua				Autonomía media- recipiente de sal con 1 ciclo de lavado por día
nivel	°dH	°fH	mmol/l	meses
1	0 - 6	0 - 10	0 - 1	7 meses
2	6 - 11	11 - 20	1,1 - 2	5 meses
3	12 - 17	21 - 30	2,1 - 3	3 meses
4	17 - 34	31 - 60	3,1 - 6	2 meses
5	34 - 50	61 - 90	6,1 - 9	2/3 semanas

De 0°f a 10°f se aconseja no utilizar sal.
Ajustando el valor en 5, la duración puede prolongarse.

(°dH = dureza en grados alemanes - °fH = dureza en grados franceses - mmol/l = milimol/litro)

Cargar el abrillantador

El abrillantador facilita el SECADO de la vajilla. El depósito del abrillantador se debe llenar:

- cuando en el panel/display se enciende el testigo FALTA ABRILLANTADOR
- cuando el indicador óptico de la tapa del recipiente "E", pasa de oscuro a transparente.

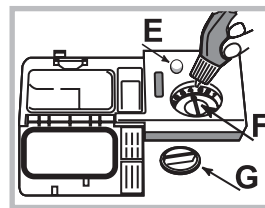

1. Abrir el depósito girando el tapón "G" en sentido antihorario.
2. Verter el abrillantador evitando que se derrame. Si esto sucede, limpiar rápidamente con un paño seco.
3. Volver a enroscar el tapón.

No verter NUNCA el abrillantador

directamente en el interior de la cuba.

Regular la dosis de abrillantador

Si no se obtiene un buen resultado de secado, es posible regular la dosis de abrillantador. Girar el regulador "F". Es posible ajustar hasta un máximo de 4 niveles según el modelo de lavavajillas. El valor preseleccionado corresponde a un nivel medio.

- si en la vajilla quedan estrías azulinas, seleccionar un valor bajo (1-2).
- si en la vajilla quedan gotas de agua o manchas de cal, seleccionar un valor alto (3-4).

Cargar los cestos

Sugerencias

Antes de cargar los cestos, eliminar de la vajilla los residuos de alimentos y vaciar los vasos y las copas. **No es necesario aclarar la vajilla con agua corriente.**

Disponer la vajilla de manera que quede firme y no se vuelque. Los recipientes deben colocarse con la abertura hacia abajo y las partes cóncavas o convexas en posición oblicua, para permitir que el agua alcance todas las superficies y fluya.

Asegurarse de que las tapas, las asas, las sartenes y las bandejas no impidan la rotación de los rociadores. Colocar los objetos pequeños en el cesto de los cubiertos.

La vajilla de plástico y las sartenes antiadherentes tienden a retener las gotas de agua, por lo que quedarán menos secas que las vajillas de cerámica o acero.

Es conveniente colocar los objetos livianos (por ejemplo, los recipientes de plástico) en el cesto superior, de modo que no puedan moverse.

Una vez terminada la carga, comprobar que los rociadores giren libremente.

Cesto inferior

El cesto inferior puede contener ollas, tapas, platos, ensaladeras, cubiertos, etc. Los platos y las tapas grandes se deben colocar preferentemente a los costados.

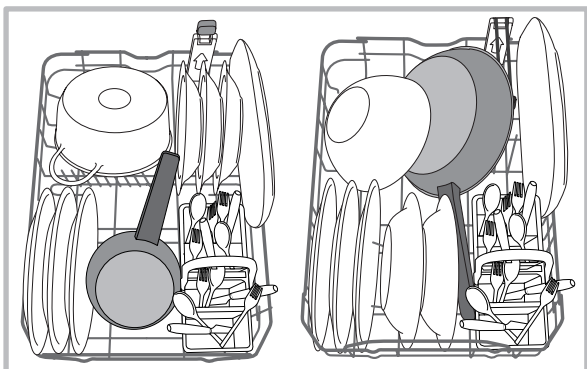

Se recomienda poner la vajilla muy sucia en el cesto inferior, donde los chorros de agua son más enérgicos y permiten obtener mejores prestaciones de lavado.

El cesto inferior tiene sectores reclinables que se pueden utilizar en posición vertical para colocar platos o en posición horizontal (bajados) para cargar fácilmente ollas y ensaladeras.

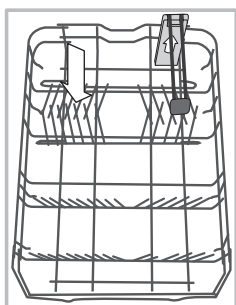

El cesto inferior dispone de **Space Zone**, soporte especial extraíble situado en la zona posterior del cesto que puede utilizarse para sostener sartenes o fuentes en una posición más vertical, con el fin de ahorrar espacio.

Para utilizarlo, sujetar el asa de color tirando hacia arriba y haciéndola girar hacia delante.

Cesto de los cubiertos

El cesto de los cubiertos tiene rejillas superiores para facilitar la disposición. El cesto se debe colocar **sólo** en la parte delantera del cesto inferior.

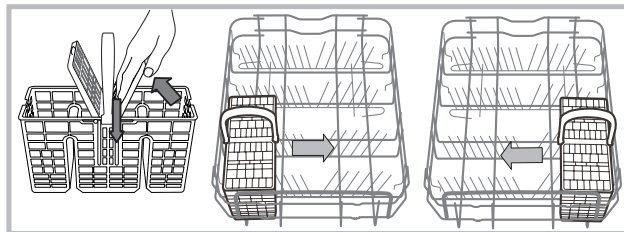

Cesto superior

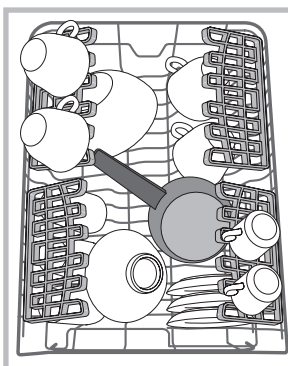

Cargar la vajilla delicada y liviana: vasos, tazas, platitos, ensaladeras bajas.

Solapas de posición variable

Las solapas laterales se pueden colocar a tres alturas diferentes para optimizar la disposición de la vajilla en el cesto.

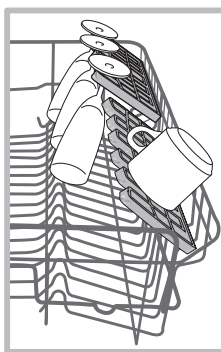

Las copas se pueden colocar de forma estable sobre las solapas, introduciendo el pie en las ranuras correspondientes.

Para optimizar el secado, poner las solapas con la mayor inclinación. Para variar la inclinación, levantar la solapa, desplazarla suavemente y ponerla en la posición deseada.

Tercer cesto corredero

El cesto superior está dotado de un tercer cesto corredero que se puede utilizar para contener cubiertos o vajilla pequeña. Para optimizar las prestaciones de lavado, evitar cargar vajilla voluminosa debajo del tercer cesto. El tercer cesto es amovible. (ver la figura)

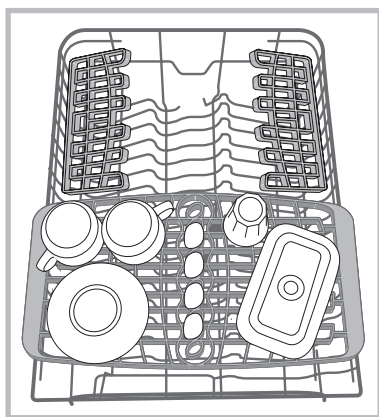

Regular la altura del cesto superior

El cesto superior es de altura regulable: la posición más alta facilita la disposición de vajillas voluminosas en el cesto inferior; la posición más baja permite aprovechar los espacios de las solapas para crear más espacio hacia arriba.

Se recomienda estrictamente no ajustar nunca la altura con el soporte cargado.

No levantar ni bajar el cesto de un solo lado.

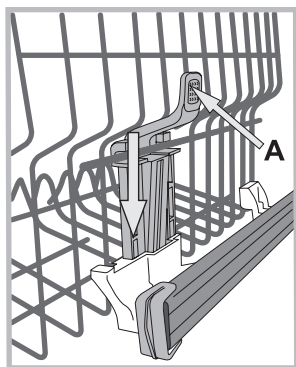

Si el cesto tiene **Lift-Up** (ver la figura), sujetarlo por los costados y levantarlo. Para volver a la posición inferior, pulsar las palancas (**A**) a los costados del cesto y acompañarlo hacia abajo.

Vajillas no aptas para el lavado en lavavajillas

- Cubiertos y vajillas de madera.
- Vasos decorados delicados, vajillas artesanales y antigüedades. Las decoraciones no son resistentes.
- Partes en material sintético no resistentes a la alta temperatura.
- Vajilla de cobre o estaño.
- Vajilla sucia de ceniza, cera, grasa lubricante o tinta.

Las decoraciones sobre vidrio, aluminio y plata durante el lavado pueden cambiar de color o descolorarse. Ciertos tipos de vidrio (por ejemplo, los objetos de cristal) después de muchos lavados pueden perder brillo.

Daños al vidrio y a la vajilla

Causas:

- Tipo de vidrio y procedimiento de producción del vidrio.
- Composición química del detergente.
- Temperatura del agua del programa de aclarado.

Consejo:

- Utilizar sólo vasos y porcelana cuya resistencia al lavado en lavavajillas esté garantizada por el fabricante.
- Utilizar detergente delicado para vajilla.
- Sacar los vasos y los cubiertos del lavavajillas lo más pronto posible al finalizar el programa.

Detergente y uso del lavavajillas



ES

Cargar el detergente

Los buenos resultados del lavado dependen de la correcta dosificación del detergente; en caso de exceso, no se lava más eficazmente y se contamina el medio ambiente.

La dosis se puede adaptar al grado de suciedad.

En general, para la suciedad normal hay que utilizar unos 25 g (detergente en polvo) o 25 ml (detergente líquido). Si se emplean pastillas, es suficiente una.

Si la vajilla está poco sucia o ha sido aclarada anteriormente bajo el agua, reducir la dosis de detergente.

Para asegurarse un buen lavado, seguir las instrucciones del envase del detergente.

En caso de dudas, consultar con el fabricante del detergente.

Abrir el depósito del detergente accionando la tecla **D**; dosificar el detergente consultando la tabla de programas:

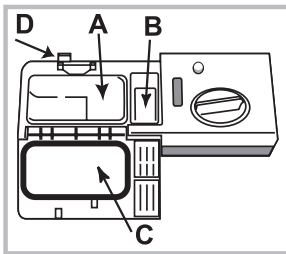

- en polvo o líquido: cubetas **A** (detergente para lavado) y **B** (detergente para prelavado)
- pastillas: si el programa requiere 1, ponerla en la cubeta **A** y cerrar la tapa **C**; si requiere 2, poner la segunda en el fondo de la cuba.

Eliminar los residuos de detergente de los bordes de la cubeta y cerrar la tapa **C** hasta el enganche.

El depósito de detergente se abre automáticamente en el momento oportuno según el programa.

Si se utilizan detergentes combinados, se recomienda la opción TAB, que adecua el programa para lograr el mejor resultado de lavado y secado posible.

⚠ Utilizar sólo detergente para lavavajillas.

NO UTILIZAR detergentes para lavado a mano.

Un uso excesivo de detergente puede dejar residuos de espuma al final del ciclo.

Las mejores prestaciones de lavado y secado se obtienen con el uso combinado de detergente, abrillantador líquido y sal regeneradora.



Se aconseja usar detergentes sin fosfatos y sin cloro, que son los más indicados para proteger el medio ambiente.

Poner en funcionamiento el lavavajillas

1. Abrir la puerta y pulsar la tecla ON/OFF.
2. Cargar el detergente. (ver *detergente*).
3. Cargar los cestos (ver *Cargar los cestos*).
4. Seleccionar el programa según la vajilla y su grado de suciedad (ver *la tabla de programas*) pulsando la tecla **P**.
5. Seleccionar las opciones de lavado. (ver *Programas especiales y opciones*).
6. Poner en funcionamiento cerrando la puerta.
7. El final del programa es indicado por señales acústicas y por el parpadeo del número del programa en el display. Abrir la puerta, apagar el aparato pulsando la tecla ON-OFF.
8. Esperar unos minutos antes de sacar la vajilla, para evitar quemarse. Descargar los cestos comenzando por el inferior.

⚠ Para reducir el consumo de energía eléctrica, si el aparato no se está utilizando, se apaga automáticamente.

⚠ Si la vajilla está poco sucia o ha sido aclarada anteriormente bajo el agua, reducir la dosis de detergente.

Modificar un programa en curso

Si se ha seleccionado un programa equivocado, es posible cambiar, siempre que esté recién empezado: abrir la puerta con cuidado para no quemarse con el vapor, pulsar en forma prolongada la tecla ON/OFF y la máquina se apaga. Volver a encender la máquina con la tecla ON/OFF y seleccionar el nuevo programa y las nuevas opciones; ponerla en funcionamiento cerrando la puerta.

Agregar vajilla

Sin apagar la máquina, abrir la puerta con cuidado para no quemarse con el vapor e introducir la vajilla. Cerrar la puerta: el ciclo se reanuda.







Interrupciones accidentales

Si durante el lavado se abre la puerta o se produce una interrupción de corriente, el programa se interrumpe. Cuando se cierra la puerta o vuelve la corriente, el programa se reanuda a partir del punto en el que se había interrumpido.

Programas

ES

Los datos de los programas se obtienen en condiciones de laboratorio según la Norma Europea EN 50242.
La duración y los datos de los programas pueden variar según las distintas condiciones de uso.

Programa	Secado	Opciones	Duración del programa horas:min.	Consumo de agua (l/ciclo)	Consumo de energía (kWh/ciclo)
1. Eco	Sí	Inicio diferido – Multizone - Tab - Turbo - Secado Extra	03:00	9	0,74
2. 6th Sense 	Sí	Inicio diferido – Multizone - Tab - Turbo - Secado Extra	01:10 - 02:30	7 - 14	0,90 - 1,25
3. 1 Hora (1 Hour) 	No	Inicio diferido – Multizone - Tab - Secado Extra	01:00	13	0,95
4. Frágil 	Sí	Inicio diferido – Multizone - Tab - Turbo - Secado Extra	01:40	9	0,85
5. Rápido 	No	Inicio diferido – Tab	00:25	8	0,45
6. Overnight 	Sí	Inicio diferido – Multizone - Tab - Secado Extra	03:30	13	0,85
7. Remojo 	No	Inicio diferido - Multizone	00:10	4	0,01
8. Intensivo 	Sí	Inicio diferido – Multizone - Tab - Turbo	02:50	17	1,45

Indicaciones para la selección de programas y dosis de detergente

- Vajilla con suciedad normal. Programa estándar, el más eficiente en términos de consumo de energía y agua. 4 g/ml**+ 21 g/ml – 1 pastilla (**Cantidad de detergente del prelavado)
- Utilizar este programa para la vajilla con suciedad normal y con alimentos secos adheridos. Un sensor especial evalúa el nivel de suciedad y automáticamente selecciona en consecuencia el ciclo de lavado más eficiente y económico. 25 g/ml – 1 pastilla
- Para vajilla poco sucia que necesita un lavado ligero. (Ideal para 4 cubiertos) 25 g/ml – 1 pastilla
- Ciclo para vajilla delicada, sensible a las altas temperaturas, como vasos y tazas. 25 g/ml – 1 pastilla
- Ciclo rápido para utilizar con vajilla poco sucia, sin alimentos secos adheridos. (Ideal para 2 cubiertos) 21 g/ml – 1 pastilla
- Garantiza prestaciones óptimas. Adecuado para el uso nocturno. 25 g/ml – 1 Tab
- Vajilla para lavar más tarde. Sin detergente
- Programa recomendado para vajilla muy sucia, especialmente ollas y sartenes (no utilizarlo con vajilla delicada). 25 g/ml – 1 pastilla

Consumos en modo stand-by: Consumo en modo left-on: 5 W - consumo en modo off: 0,5 W

Programas especiales y opciones



ES

Notas:

las mejores prestaciones de los programas "1 Hour y Rápido" se obtienen preferiblemente respetando la cantidad de cubiertos especificados.

Para consumir menos use el lavavajillas a plena carga.

Nota para los laboratorios de pruebas: para obtener información detallada sobre las condiciones de la prueba comparativa EN, escribir a la siguiente dirección: contact@whirlpool.com

Opciones de lavado

Si una opción no es compatible con el programa seleccionado (ver la tabla de programas), el led correspondiente parpadea rápidamente 3 veces y se oyen señales acústicas.



Opción Inicio diferido

Es posible postergar el comienzo del programa, de **1 a 12 horas**:

1. Pulsar la tecla INICIO DIFERIDO: el display visualiza el símbolo correspondiente; cada vez que se vuelva a pulsar la tecla, se incrementará el lapso hasta el comienzo del programa seleccionado (1h, 2h, etc. hasta un máx. de 12h).
2. Seleccionar el programa y cerrar la puerta: comienza la cuenta al revés.
3. Una vez cumplido el tiempo, el testigo se apagará y comenzará el programa.

Para reducir el tiempo pulsar, pulsar la tecla INICIO DIFERIDO. Para anularlo, pulsar la tecla varias veces hasta que se apague el testigo del inicio diferido. El programa comenzará cuando se cierre la puerta.

⚠ No es posible seleccionar el Inicio Diferido después de que el ciclo ha comenzado.

+++ Opción Secado Extra (Extra Dry Option)

Para mejorar el secado de la vajilla, pulsar la tecla Extra Dry (Secado Extra); el testigo se enciende; al volver a pulsar, la opción se desactiva.

Una temperatura más alta durante el enjuague final y una fase de secado prolongada permiten mejorar el secado.

La opción Secado Extra implica una prolongación del programa.



Opción Pastilla Multifunción (Tab)

Con esta opción se optimiza el resultado del lavado y del secado.

Si se utilizan pastillas multifunción, pulsar Pastilla Multifunción; el símbolo se enciende; para anular la selección de la opción, pulsar la misma tecla.

⚠ La opción "Pastilla Multifunción" alarga el programa.



Opción Turbo (Turbo Option)

Esta opción permite reducir la duración de los principales programas manteniendo las mismas prestaciones de lavado y secado.

Seleccionar el programa y pulsar la tecla **Turbo**; el testigo se enciende. Para anular la selección de la opción, pulsar la misma tecla.

2 U Opción Multizona (MULTIZONA)

1 U Si la vajilla es poca, se puede utilizar la media carga, que permite ahorrar agua, energía y detergente. Seleccionar el programa y pulsar la tecla MULTIZONA: se enciende el testigo del cesto elegido y se activa el lavado sólo en el cesto superior o sólo en el inferior.

⚠ Cargar la vajilla sólo en el cesto superior o en el inferior y reducir a la mitad la cantidad de detergente.

Light Point

Algunos modelos de lavavajillas tienen un indicador luminoso verde en el intersticio entre la puerta y la encimera de la cocina, que informa sobre el estado de avance del programa en curso. Es posible seleccionar uno de los siguientes modos de funcionamiento:

- a) Función inhabilitada.
- b) La luz se enciende unos segundos al comenzar el ciclo, permanece apagada durante el ciclo y parpadea al finalizar el ciclo (modo preseleccionado).
- c) La luz permanece encendida durante el ciclo y parpadea al finalizar el ciclo. Si se ha programado el inicio diferido, la luz se encenderá sólo unos segundos o durante toda la cuenta regresiva, según se haya seleccionado el modo b) o c).

La luz se apaga a cada apertura de la puerta.

Para seleccionar el modo preferido, encender la máquina, mantener pulsada la tecla **P** hasta que aparezca en pantalla una de las tres letras, pulsar la tecla **P** hasta llegar a la letra (o modo) deseada, y mantener pulsada la tecla **P** para confirmar la selección.

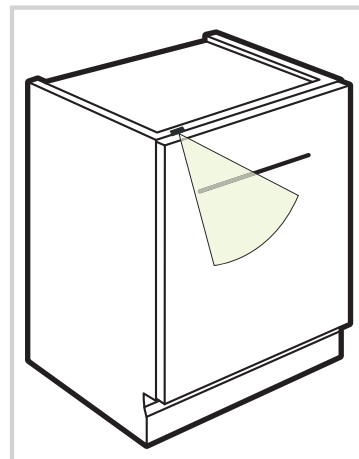

Mantenimiento y cuidados

ES

Interrumpir el agua y la corriente eléctrica

- Cerrar el grifo de agua después de cada lavado para prevenir el riesgo de pérdidas.
- Desconectar la clavija de la toma de corriente para la limpieza y los trabajos de mantenimiento.

Limpiar el lavavajillas

- La superficie externa y el panel de control se pueden limpiar con un paño no abrasivo humedecido con agua. No utilizar disolventes ni productos abrasivos.
- Las manchas de la cuba interna se pueden eliminar con un paño embebido en agua y un poco de vinagre.

Evitar los malos olores

- Deje siempre entreabierta la puerta para evitar el estancamiento de humedad.
- Limpiar regularmente las juntas perimétricas de la puerta y de las cubetas de detergente con una esponja húmeda. De este modo se evitarán estancamientos de comida que son los principales responsables del mal olor.

Limpiar los rociadores

Puede suceder que algunos residuos de comida se adhieran a los brazos rociadores y obstruyan los orificios por los que debe salir el agua: cada tanto es importante controlarlos y limpiarlos con un cepillo no metálico.

Ambos rociadores son desmontables.

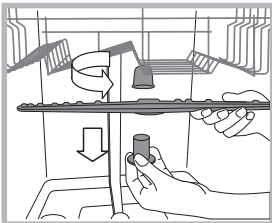

Para desmontar el rociador superior, es necesario desenroscar en sentido antihorario la virola de plástico. El rociador superior se vuelve a montar con la parte que tiene el mayor número de orificios dirigida hacia arriba.

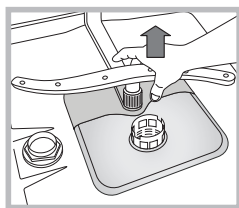

El rociador inferior se desmonta haciendo presión sobre las lengüetas ubicadas a los costados y tirándolo hacia arriba.

Limpeza del filtro de entrada de agua

Si los tubos de agua son nuevos o están inactivos desde hace mucho tiempo, antes de realizar la conexión, dejar correr el agua para verificar que sea límpida y que no contenga impurezas. Sin esta precaución, existe el riesgo de que el lugar por donde entra el agua se atasque y el lavavajillas se dañe.

⚠ Periódicamente limpiar el filtro de entrada de agua colocado a la salida del grifo.

- Cerrar el grifo del agua.
- Desenroscar el extremo del tubo de carga de agua, quitar el filtro y limpiarlo delicadamente bajo un chorro de agua corriente.
- Introducir nuevamente el filtro y enroscar el tubo.

Limpiar los filtros

El grupo filtrante está formado por tres filtros que eliminan del agua de lavado los residuos de alimentos y la vuelven a poner en circulación: para obtener buenos resultados en el lavado, es necesario limpiarlos.

⚠ Limpie los filtros regularmente.

⚠ El lavavajillas no se debe utilizar sin filtros o con el filtro desenganchado.

- Después de algunos lavados, controlar el grupo filtrante y si es necesario limpiarlo con cuidado bajo el agua corriente y con la ayuda de un cepillo no metálico, respetando las siguientes instrucciones:

1. Girar en sentido antihorario el filtro cilíndrico **C** y extraerlo (fig. 1).

2. Extraer el cartucho del filtro **B** ejerciendo una leve presión sobre las aletas laterales (fig. 2);

3. Extraer el plato del filtro de acero inoxidable **A**. (fig. 3).

4. Inspeccionar el sumidero y eliminar los residuos de comida.

NO QUITAR NUNCA la protección de la bomba de lavado (detalle de color negro) (fig. 4).

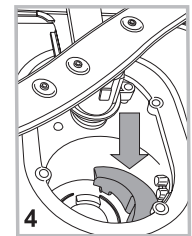
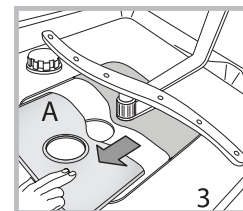
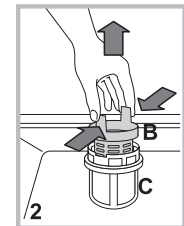
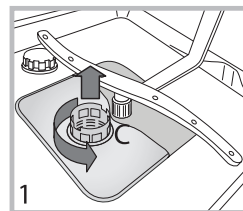

Después de la limpieza de los filtros, volver a montar el grupo filtrante y a colocarlo correctamente en su lugar. Esto es fundamental para el buen funcionamiento del lavavajillas.

Si se ausenta durante largos períodos

- Desconectar las conexiones eléctricas y cerrar el grifo del agua.
- Dejar la puerta entreabierta.
- Al regresar, hacer un lavado con el lavavajillas vacío.

Si el aparato presenta anomalías de funcionamiento, controlar los siguientes puntos antes de llamar al Servicio de Asistencia Técnica.

Anomalías:	Posibles causas/Solución:
El lavavajillas no arranca o no responde a los mandos.	<ul style="list-style-type: none"> • El grifo de agua no está abierto. • Apagar la máquina con la tecla ON/OFF, volver a encenderla después de un minuto aproximadamente y elegir el programa. • La clavija no está bien introducida en la toma de corriente; o cambiar la toma de corriente. • La puerta del lavavajillas no está bien cerrada.
La puerta no se cierra.	<ul style="list-style-type: none"> • Comprobar que los cestos estén introducidos hasta el fondo. • Se disparó la cerradura; empujar enérgicamente la puerta hasta oír el encastre.
El lavavajillas no descarga agua.	<ul style="list-style-type: none"> • El programa de lavado aún no ha terminado. • El tubo de desagüe está plegado (<i>ver Instalación</i>). • El desagüe del fregadero está obstruida. • El filtro está atascado con residuos de comida. • Controlar la altura del tubo de desagüe.
El lavavajillas hace ruido.	<ul style="list-style-type: none"> • La vajilla se golpea entre sí o contra los rociadores. Disponer la vajilla correctamente y comprobar que los rociadores giren libremente. • Demasiada espuma: el detergente no está dosificado adecuadamente o no es adecuado para lavar en lavavajillas. (<i>ver Detergente y uso del lavavajillas</i>) No prelavar la vajilla a mano.
En la vajilla y en los vasos quedan depósitos calcáreos o una pátina blanquecina.	<ul style="list-style-type: none"> • Falta la sal regeneradora. • La regulación de la dureza del agua no es adecuada; aumentar los valores. (<i>ver Sal regeneradora y abrillantador</i>) • El tapón del depósito de la sal o del abrillantador no está bien cerrado. • El abrillantador se ha terminado o la dosis es insuficiente.
En la vajilla y en los vasos quedan estrías o matices azulados.	<ul style="list-style-type: none"> • La dosis de abrillantador es excesiva.
La vajilla no queda bien seca.	<ul style="list-style-type: none"> • Se ha seleccionado un programa sin secado. • El abrillantador se ha terminado. (<i>ver Sal regeneradora y abrillantador</i>) • La regulación del abrillantador no es adecuada. • La vajilla es de material antiadherente o de plástico; es normal que queden gotas de agua.
La vajilla no queda limpia.	<ul style="list-style-type: none"> • La vajilla no está distribuida correctamente. • Los rociadores no giran libremente. Están bloqueados por la vajilla. • El programa de lavado no es suficientemente enérgico (<i>ver Programas</i>). • Demasiada espuma: el detergente no está dosificado adecuadamente o no es adecuado para lavar en lavavajillas. (<i>ver Detergente y uso del lavavajillas</i>) • El tapón del abrillantador no se ha cerrado correctamente. • El filtro está sucio o atascado (<i>ver Mantenimiento y cuidados</i>). • Falta la sal regeneradora (<i>ver Sal regeneradora y Abrillantador</i>). • Comprobar que la altura de los platos sea compatible con la regulación del cesto. • Los orificios de los rociadores están obstruidos. (<i>ver Mantenimiento y cuidados</i>)
El lavavajillas no carga agua. Está bloqueado y los testigos parpadean.	<ul style="list-style-type: none"> • Falta la alimentación de agua o el grifo está cerrado. • El tubo de carga de agua está plegado (<i>ver Instalación</i>). • Los filtros están atascados; es necesario limpiarlos. (<i>ver Mantenimiento y cuidados</i>) • El desagüe está atascado; es necesario limpiarlo. • Efectuadas las verificaciones y la limpieza, apagar y encender el lavavajillas y lanzar un nuevo ciclo de lavado. • Si el problema persiste, cerrar el grifo del agua, desconectar la clavija eléctrica y llamar al centro de asistencia.

Instalação

PT

⚠ Em caso de mudança mantenha o aparelho em posição vertical; se for necessário, deite-o para trás.

Ligações hidráulicas

⚠ A adaptação das instalações hidráulicas para a instalação deve ser efetuada somente por pessoal qualificado.

Os tubos de carregamento e de descarregamento da água podem ser virados para a direita ou para a esquerda para consentir uma melhor instalação.

Os tubos nunca devem ser dobrados ou esmagados pela máquina de lavar louça.

Ligação do tubo de carregamento da água

- A uma torneira de água de 3/4" gás fria ou quente (máx. 60 °C).
- Abra a água até que saia água limpa.
- Aperte bem o tubo de carga e abra a torneira.

⚠ Se o comprimento do tubo de carregamento não for suficiente, contacte uma loja especializada ou um técnico autorizado (*consulte Assistência*).

⚠ A pressão da água deve estar incluída entre os valores indicados na tabela dos Dados técnicos, caso contrário, a máquina de lavar louça pode não funcionar corretamente.

⚠ Verifique se o tubo não está dobrado ou amassado.

Ligação do tubo de descarregamento da água

Ligar o tubo de descarregamento a um conduto de descarga com diâmetro mínimo de 2 cm. (A)

A conexão do tubo de descarga deve estar a uma altura entre 40 e 80 cm do chão ou do plano de apoio da máquina de lavar louça.

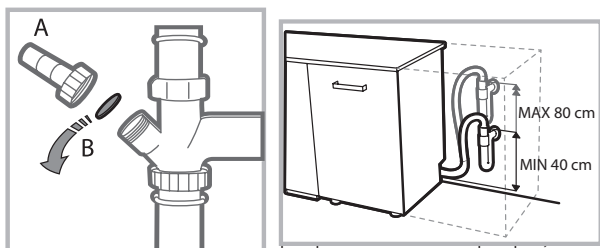

Antes de conectar o tubo de descarregamento da água ao sifão do lavabo, remova a tampa de plástico (B).

Segurança contra alagamentos

Para garantir que não se verifiquem alagamentos, a máquina de lavar louça:

- é equipada com um sistema que interrompe a entrada da água no caso de anomalias ou vazamentos no interior. Alguns modelos dispõem também de um dispositivo de segurança suplementar **New Acqua Stop**, que garante a proteção contra alagamentos mesmo em caso de quebra do tubo de alimentação.

⚡ ATENÇÃO: TENSÃO PERIGOSA!

O tubo de alimentação da água não deve ser cortado em nenhum caso: contém partes sob tensão.

Ligação elétrica

Antes de colocar a ficha elétrica na tomada, certifique-se de que:

- a tomada **tenha ligação de terra** e que esteja em conformidade com as normas legais;
- a tomada possa suportar a carga máxima de potência da máquina, indicada na placa das características colocada na contra porta (*consulte o capítulo Descrição da máquina de lavar louça*);
- a tensão de alimentação esteja incluída nos valores indicados na placa das características colocada na contra porta;
- a tomada seja compatível com a ficha do aparelho. Caso contrário, peça a substituição da ficha a um técnico autorizado (*consulte Assistência*); não use extensões ou tomadas múltiplas.

⚠ Depois de a máquina estar instalada, o cabo de alimentação elétrica e a tomada deverão ser facilmente alcançáveis.

⚠ O cabo não deve ficar dobrado ou comprimido.

⚠ Caso o cabo de alimentação resultar danificado, a sua substituição terá de ser efetuada pelo fabricante ou pelo Serviço de Assistência Técnica para evitar qualquer tipo de risco. (*Veja a Assistência*).

⚠ A Empresa declina qualquer responsabilidade caso estas normas não sejam respeitadas.

Posicionamento e nivelamento

1. Posicione a máquina de lavar louça sobre um pavimento plano e rígido. Compense as irregularidades desparafusando ou aparafusando os pés anteriores até que o aparelho se encontre em posição horizontal. Um nivelamento cuidadoso dá estabilidade e evita vibrações e ruídos.

2. Antes de encaixar a máquina de lavar louça, colocar a faixa adesiva transparente por baixo da prateleira de madeira para proteção contra a eventual condensação.

3. Posicione a máquina de lavar louça fazendo aderir as laterais ou o fundo aos móveis adjacentes ou a uma parede. O aparelho pode ser encaixado por baixo de um plano de trabalho contínuo (*consulte a folha de Montagem*).

4. Para regular a altura do pé traseiro, atue no casquilho hexagonal vermelho presente na parte inferior, dianteira, central da máquina de lavar louça, com uma chave hexagonal de 8 mm de abertura, girando no sentido horário para aumentar a altura e anti-horário para diminuí-la. (*veja a folha de instruções do encaixe em anexo à documentação*)

Advertências para a primeira lavagem

Depois da instalação, remova os tampões posicionados nos cestos e os elásticos de retenção no cesto superior (*se presentes*).

Configuração do amaciador da água

Antes de efetuar a primeira lavagem, configure o nível de dureza da água de rede. (*consulte o capítulo Abrilhantador e sal regenerante*)

O primeiro carregamento do depósito de amaciador deve ser feito com água. Em seguida, introduza cerca de 1 kg de sal; é normal que a água transborde.

Inicie imediatamente um ciclo de lavagem.

Use apenas sal específico para máquinas de lavar louça.



Depois de ter deitado o sal, o indicador luminoso FALTA DE SAL irá desligar-se.

 O não enchimento do recipiente do sal, pode danificar o amaciador de água e o elemento aquecedor.

A máquina emite sinais acústicos/tons que avisam que o comando foi efectuado: ligação, fim de ciclo, etc.

Os símbolos/indicadores luminosos/leds presentes no painel de comandos/ecrã podem ser uma cor diferente, intermitentes ou de luz fixa.

O ecrã mostra informações úteis relativas ao tipo de ciclo configurado, fase de lavagem/secagem, tempo restante, temperatura, etc.

Dados técnicos	
Dimensões	largura 44,5 cm. altura 82 cm. profundidade 55 cm.
Capacidade	10 pessoas padrão
Pressão da água na alimentação	0,05 ÷ 1 MPa (0,5 ÷ 10 bar) 7,25 – 145 psi
Tensão de alimentação	Veja a placa das características
Potência total absorvida	Veja a placa das características
Fusível	Veja a placa das características
 	Esta aparelhagem é em conformidade com as seguintes Directivas Comunitárias: -93/68/EEC (CE Marking) -2006/95/EC (Low Voltage) -2004/108/EC (Electromagnetic Compatibility) -2009/125/EC (Comm. Reg. 1016/2010) (Ecodesign) -2010/30/EC (Energy Labelling) -2011/65/EC (RoHS) -2012/19/CE (REEE)

Descrição do aparelho

PT

Visão de conjunto

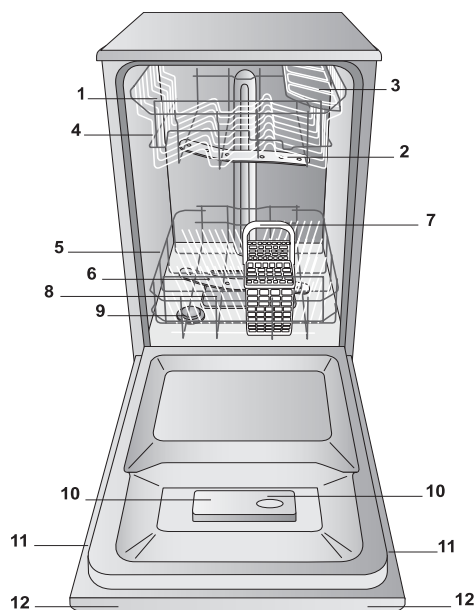

1. Cesto superior
2. Braço aspersor superior
3. Peças basculantes
4. Regulação da altura do cesto
5. Cesto inferior
6. Braço aspersor inferior
7. Cesto dos talheres
8. Filtro de lavagem
9. Reservatório do sal
10. Recipientes detergente e reservatório
abrilhantador
11. Placa das características
12. Painel de controlo

Painel de comandos

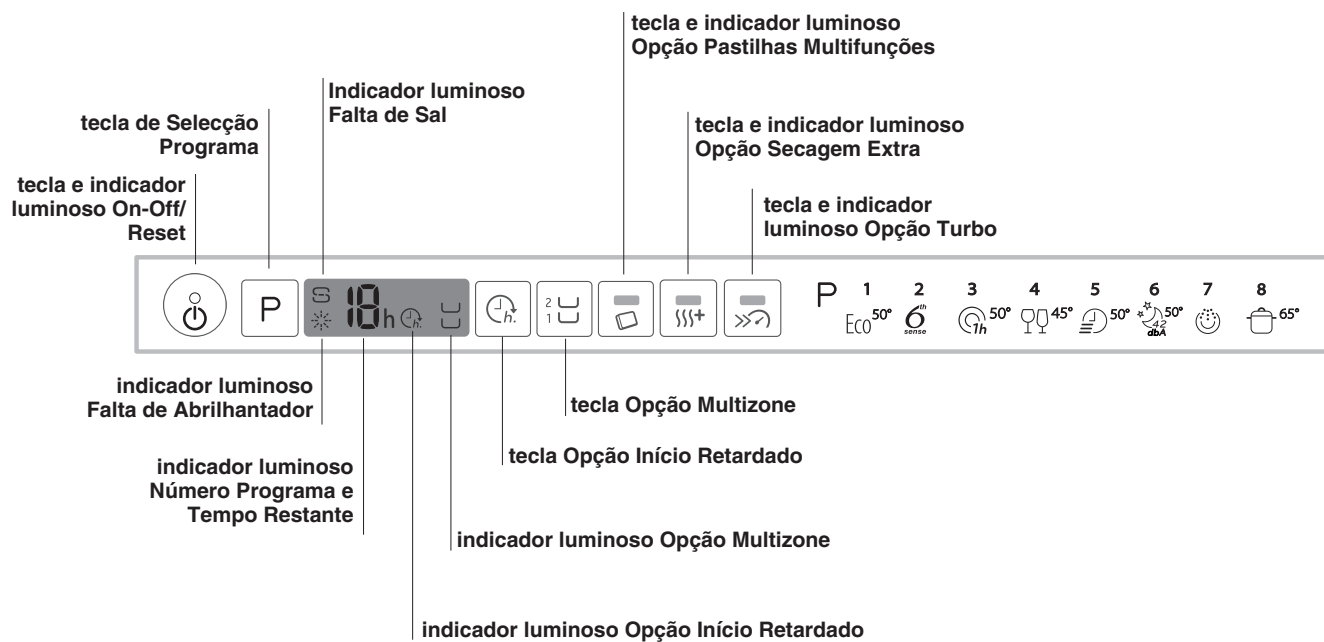

Sal regenerante e abrilhantador



PT

⚠ Use somente produtos específicos para máquinas de lavar louça. Não use sal de cozinha ou industrial. (Siga as indicações escritas na embalagem).

⚠ Mesmo que utilize um produto multifunções, aconselha-se sempre a adição de sal, especialmente se a água for dura ou muito dura. (Siga as indicações escritas na embalagem).

⚠ Se não forem adicionados o sal e o abrilhantador, é normal que os indicadores luminosos FALTA DE SAL e FALTA DE ABRILHANTADOR continuem acesos.

Carregar o sal regenerante

O uso do sal evita a formação de CALCÁRIO na loiça e componentes funcionais da máquina.

- É importante que o depósito de sal nunca esteja vazio.
- É importante efetuar a configuração da dureza da água.

O recipiente do sal está colocado na parte inferior da máquina de lavar louça (*consulte Descrição*) e deve ser enchido:

- quando no painel se acende o indicador luminoso FALTA SAL;
- consulte a autonomia na tabela da dureza da água.



1. Extraia o cesto inferior e desatarraxe a tampa do reservatório no sentido anti-horário.
2. Apenas para a primeira utilização: encha o reservatório com água até ao rebordo.
3. Posicione o funil (*veja a figura*) e encha o recipiente de sal até a beira (aproximadamente 1 kg); é normal que saia um pouco de água.

4. Remova o funil, elimine os resíduos de sal da boca do reservatório; enxague a tampa sob água corrente antes de apertá-la.

Recomenda-se realizar esta operação a cada carregamento de sal.

Atarraxe bem a tampa, para que no reservatório não entre detergente durante a lavagem (o dispositivo para descalcificar poderia ser danificado irremediavelmente).

⚠ Caso seja necessário carregar o sal, é aconselhável efetuar a operação antes de iniciar a lavagem.

Configuração da dureza da água

Para que o amaciador anticalcário funcione perfeitamente, é indispensável efetuar uma regulação em função da dureza da água. Esta informação pode ser fornecida pela entidade fornecedora de água potável. O valor configurado corresponde a uma dureza média.

- Acenda a máquina de lavar louça com o botão ON/OFF
- Desligue com o botão ON/OFF
- Mantenha pressionado o botão **P** durante 5 segundos, até ouvir um bip.
- Ligue com o botão ON/OFF
- Fica intermitente o nível de seleção atual e o indicador luminoso do sal.
- Pressione o botão **P** para selecionar o nível de dureza pretendido (*consulte a tabela de dureza*).
- Desligue com o botão ON/OFF
- Configuração terminada!

Tabela da dureza da água				Autonomia média Recipiente sal com 1 lavagem por dia
nível	°dH	°fH	mmol p/l	meses
1	0 - 6	0 - 10	0 - 1	7 meses
2	6 - 11	11 - 20	1,1 - 2	5 meses
3	12 - 17	21 - 30	2,1 - 3	3 meses
4	17 - 34	31 - 60	3,1 - 6	2 meses
5	34 - 50	61 - 90	6,1 - 9	2/3 semanas

De 0 °f a 10 °f aconselha-se não utilizar sal.
Com a configuração 5, a duração pode ser prolongada.

(°dH = dureza em graus alemães - °fH = dureza em graus franceses - mmol/l = milimol p/litro)

Carregar o abrilhantador

O abrilhantador facilita a SECAGEM da loiça. O recipiente do abrilhantador deve ser enchido:

- se no painel/ecrã se acender o indicador luminoso FALTA DE ABRILHANTADOR;
- se o indicador ótico presente na porta do recipiente “E” passar de escuro a transparente.

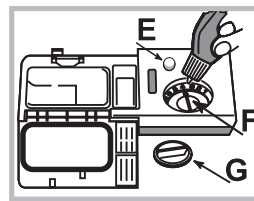

1. Abra o recipiente rodando a tampa “G” para a esquerda.
2. Deite o abrilhantador evitando que vazze. Se vazzer, limpe imediatamente com um pano seco.
3. Atarraxe novamente a tampa.

NUNCA deite abrilhantador diretamente dentro da máquina.

Regule a dose de abrilhantador.

Se não ficar satisfeito com o resultado da secagem, é possível regular a dose de abrilhantador. Rode o regulador “F”. Podem ser configurados até 4 níveis com base no modelo de máquina de lavar louça. O valor configurado corresponde a um nível médio.

- se na loiça lavada houver listras azuladas, configure para números mais baixos (1-2).
- se houver gotas de água ou manchas de calcário, configure para números mais altos (3-4).

Carregar os cestos

PT

Sugestões

Antes de carregar os cestos, elimine os resíduos de comida das louças e esvazie os líquidos restantes dos copos e dos recipientes. **Não é necessário enxaguar antes sob água corrente.**

Coloque a louça de forma que fique bem fixa e não possa tombar. Os recipientes devem ser colocados com a abertura virada para baixo e as partes côncavas ou convexas na posição oblíqua, para permitir que a água chegue a todas as superfícies e deflúa. Preste atenção para que as tampas, cabos, frigideiras e tabuleiros não impeçam a rotação dos braços aspersores. Coloque os objectos pequenos no cesto dos talheres.

A louça de plástico e as frigideiras anti-aderentes têm tendência a reter as gotas de água e, como tal, o seu grau de secagem será inferior ao da louça em cerâmica ou inox.

Os objectos leves (como os recipientes de plástico) devem ser posicionados de preferência no cesto superior e devem estar bem fixos.

Depois de ter carregado, verifique se os braços aspersores rodam livremente.

Cesto inferior

O cesto inferior pode conter panelas, tampas, pratos, tigelas, talheres, etc. Os pratos e tampas grandes devem ser posicionados de preferência dos lados.

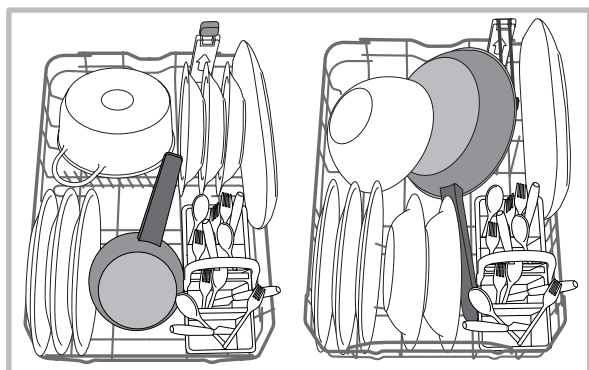

É aconselhável colocar a louça muito suja no cesto inferior, uma vez que, neste sector, os jactos de água são mais enérgicos e permitem obter melhores resultados de lavagem.

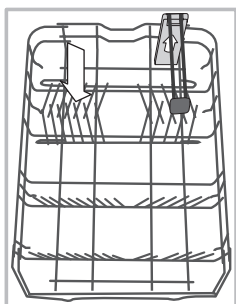

O cesto inferior dispõe de setores inclináveis que podem ser usados em posição vertical para posicionar os pratos ou em posição horizontal (deitados) para posicionar panelas e tigelas mais facilmente.

O cesto inferior dispõe de **Space Zone**, um suporte especial extraível posicionado na zona traseira do cesto e que pode ser usado para colocar frigideiras ou tabuleiros numa posição

mais vertical, de forma a ocupar menos espaço.

Para utilizá-lo, basta puxar a pega colorida para cima e rodá-la para a frente.

Cesto dos talheres

O cesto dos talheres dispõe de grelhas superiores para uma melhor disposição dos mesmos. Deve ser posicionado **somente** na parte dianteira do cesto inferior.

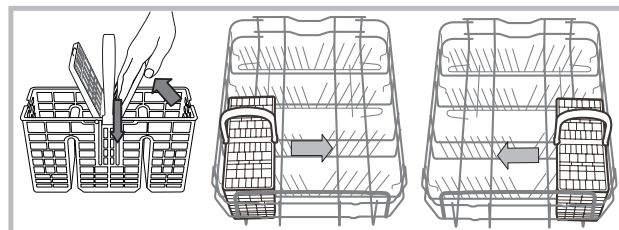

Cesto superior

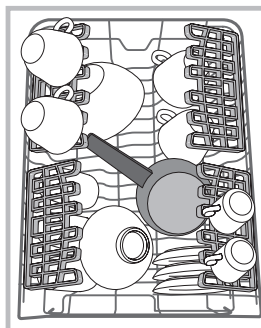

Carregue as louças delicadas e leves: copos, taças, pratos pequenos, tigelas baixas.

Peças basculantes com posição variável

As peças basculantes podem ser posicionadas em três alturas diferentes para otimizar a disposição das louças no espaço do cesto.

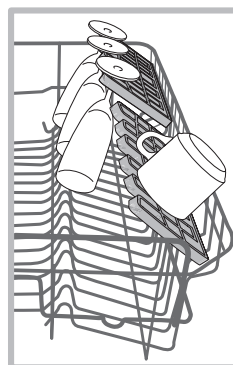

Os cálices podem ser posicionados de modo estável nas peças basculantes, inserindo a haste do copo na específica abertura.

Para otimizar a secagem, posicione as peças basculantes com maior inclinação. Para modificar a inclinação, levante a peça basculante, faça-a deslizar ligeiramente e posicione-a como pretender.

Terceiro cesto deslizante

O cesto superior dispõe de um terceiro cesto deslizante que pode ser utilizado para colocar talheres ou louças de pequenas dimensões.

Para um melhor desempenho de lavagem, tente não colocar louças volumosas sob o terceiro cesto. O terceiro cesto é removível. (ver figura)

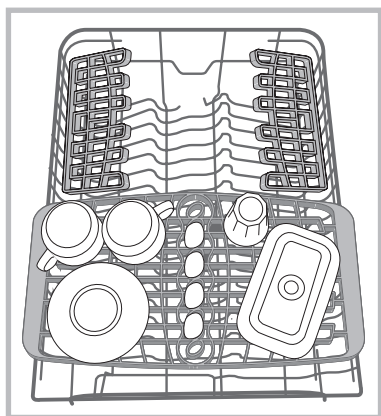

Regular a altura do cesto superior

O cesto superior é regulável em altura: na posição alta quando pretender colocar louças grandes no cesto inferior; na posição baixa, para aproveitar todos os espaços das peças basculantes, libertando mais espaço em cima.

É fortemente recomendado nunca ajustar a posição de altura quando o cesto é carregado.

Nunca levante ou abaixe o cesto por um só lado.

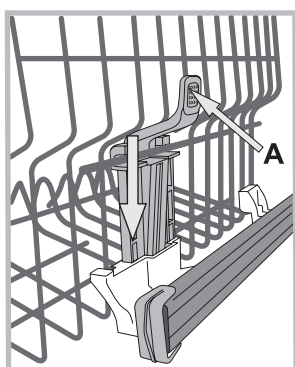

Se o cesto estiver equipado com **Lift-Up** (ver figura), levante o cesto segurando-o pelos lados e mova para cima. Para regressar à posição baixa, pressione as alavancas (**A**) nos lados do cesto e acompanhe a descida.

Louças não adequadas

- Talheres e louças de madeira.
- Copos decorados e delicados, louças de artesanato artístico e antiguidades. As decorações não são resistentes.
- Partes em material sintético não resistente à temperatura.
- Louças de cobre e estanho.
- Louças sujas de cinza, cera, lubrificante ou tinta.

As decorações do vidro e as partes em alumínio e prata podem mudar de cor e embranquecer durante a lavagem. Alguns tipos de vidro (por exemplo, objectos de cristal), após muitas lavagens, podem ficar opacos.

Danos no vidro e louça

Causas:

- Tipo de vidro e procedimento de produção do vidro.
- Composição química do detergente.
- Temperatura da água do programa de enxaguamento.

Conselho:

- Utilizar apenas copos e porcelana com garantia do fabricante de resistência à lavagem em máquinas de lavar louça.
- Utilizar detergente delicado para máquinas de lavar louça.
- Retirar os copos e os talheres da máquina o mais rapidamente possível após o final do programa.

Detergente e uso da máquina de lavar louça

PT

Carregar o detergente

O bom resultado da lavagem depende também da dosagem correta do detergente; uma dose excessiva não lava de modo mais eficaz e polui o ambiente.

A dosagem pode ser adaptada ao grau de sujidade.

Normalmente, para uma sujidade normal, utilize cerca de 25 g. (detergente em pó) ou 25 ml (detergente líquido). Caso utilize pastilhas, basta apenas uma.

Se a louça estiver pouco suja ou tiver antes sido enxaguada com água, diminuir bastante a dose de detergente.

Para um bom resultado de lavagem, seguir também as instruções na embalagem do detergente.

Em caso de dúvida, é recomendável contactar os fabricantes de detergentes.

Para abrir a embalagem do detergente, acione o dispositivo de abertura "A"

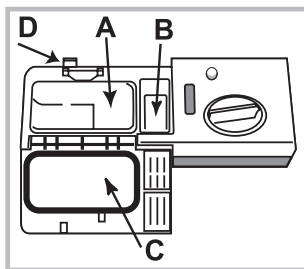

Abra o compartimento do detergente com o botão **D**; doseie o detergente consultando a tabela de programas:

- em pó ou líquido: compartimento **A** (detergente para lavagem) e **B** (detergente para pré-lavagem)
- pastilhas: quando o

programa pedir uma pastilha, colocá-la no compartimento **A** e fechar a tampa **C**; quando pedir duas, colocar a segunda no fundo do tambor.

- Elimine os resíduos de detergente do rebordo do compartimento e feche a tampa **C** até encaixar.

O recipiente do detergente abre automaticamente em função do programa, no momento adequado.

Caso sejam utilizados detergentes combinados, é aconselhável utilizar a opção TABS, que adequa o programa de lavagem, de forma a obter sempre o melhor resultado de lavagem e secagem possível.

⚠ Utilize apenas detergente para a máquina de lavar louça.

NÃO UTILIZE detergentes para a lavagem à mão.

Um uso excessivo de detergente pode deixar resíduos de espuma no fim do ciclo.

As melhores performances de lavagem e secagem são obtidas com a utilização combinada de detergente, abrillantador líquido e sal regenerante.



Aconselha-se utilizar os detergentes sem fosfatos e sem cloro pois são os mais indicados para a tutela do meio ambiente.

Ligar a máquina de lavar louça

1. Abra a porta e pressione a tecla ON-OFF.
2. Doseie o detergente. (veja carregar o detergente)
3. Carregue os cestos (consulte Carregar os cestos).
4. Seleccione o programa em função das louças e do seu grau de sujidade (consulte a tabela dos programas) pressionando a tecla **P**.
5. Seleccione as opções de lavagem. (consulte Progr. especiais e Opções).
6. Feche a porta para iniciar.
7. O fim do programa é assinalado por avisos sonoros e o número do programa fica intermitente no ecrã. Abra a porta e, para desligar o aparelho, pressione a tecla ON-OFF.
8. Aguarde alguns minutos antes de retirar as louças, para evitar queimaduras. Descarregue os cestos, começando pelo inferior.

⚠ Para reduzir o consumo de energia eléctrica, em algumas condições de NÃO utilização prolongada, a máquina irá desligar-se automaticamente.

⚠ Se a louça estiver pouco suja ou tiver antes sido enxaguada com água, diminua bastante a dose de detergente.

Modificar o programa em curso

Se tiver seleccionado o programa errado, é possível modificá-lo, desde que tenha iniciado há pouco tempo: abra a porta prestando atenção à saída de vapor e pressione prolongadamente a tecla ON/OFF para desligar a máquina. Ligue novamente a máquina com a tecla ON/OFF e seleccione o novo programa e as eventuais opções; feche a porta para iniciar.

Acrescentar mais louça

Sem desligar a máquina, abra a porta tomando cuidado com a saída de vapor, e coloque a louça dentro. Feche a porta para retomar o ciclo.

Interrupções acidentais

Se durante a lavagem for aberta a porta ou houver uma interrupção da corrente eléctrica, o programa irá interromper-se. Reiniciará do ponto em que foi interrompido quando a porta for fechada ou a electricidade voltar.

Os dados dos programas são medidos em laboratório de acordo com a norma europeia EN 50242.

Consoante as diferentes condições de utilização, a duração e os dados dos programas podem diferir.

O número e o tipo de programas e as opções variam conforme o modelo de máquina de lavar louça.

Programa	Secagem	Opções	Duração do programa horas:min.	Consumo de água (l/ciclo)	Consumo Energia (KWh/ciclo)
1. Eco	Sim	Início Retardado - Tab - Multizone - Turbo - Secagem Extra	03:00	9	0,74
2. 6th Sense	Sim	Início Retardado - Tab - Multizone - Turbo - Secagem Extra	01:10 - 02:30	7 - 14	0,90 - 1,25
3. 1 Hora (1 Hour)	Não	Início Retardado - Tab - Multizone	01:00	13	0,95
4. Frágil	Sim	Início Retardado - Tab - Multizone - Turbo - Secagem Extra	01:40	9	0,85
5. Rápido	Não	Início Retardado - Tab	00:25	8	0,45
6. Overnight	Sim	Início Retardado - Tab - Secagem Extra	03:30	13	0,85
7. Molho	Não	Início Retardado - Multizone	00:10	4	0,01
8. Intensivo	Sim	Início Retardado - Tab - Multizone - Turbo	02:50	17	1,45

Indicações para a escolha dos programas e dosagem de detergente

1. Louça com sujidade normal. Programa standard, o mais eficiente em termos de consumo combinado de energia e água. 4 g/ml**+ 21 g/ml – 1 Tab (**Quantidade de detergente de pré-lavagem)

2. Usar no caso de louça com sujidade normal com comida incrustada. Um sensor especial avalia o nível de sujidade e ajusta automaticamente para o ciclo de lavagem mais eficiente e económico. 4 g/ml**+ 21 g/ml – 1 Tab

3. Para cargas pouco sujas que necessitam de uma secagem básica rápida. (Ideal para 4 pessoas) 25 g/ml – 1 Tab

4. Ciclo para peças delicadas, mais sensíveis às altas temperaturas, por exemplo, copos e taças. 25 g/ml – 1 Tab

5. Ciclo rápido a usar para louça pouco suja, sem comida incrustada.. (ideal para 2 pessoas) 21 g/ml – 1 Tab

6. Garante excelentes resultados. Adapto para o uso nocturno. 25 g/ml – 1 Tab

7. Louça a lavar mais tarde. Sem detergente

8. Programa recomendado para louça muito suja, especialmente adequado para tachos e frigideiras (não utilizar com peças delicadas). 25 g/ml – 1 Tab

Consumo em stand-by: Consumo em modo left-on: 5 W - consumo em modo off: 0,5 W

Programas especiais e opções

PT

Observações:

o melhor desempenho dos programas “1 Hora e Rápido” obtém-se preferencialmente respeitando o número máximo de louças especificado.

Para consumir menos, utilize a máquina com carga total.

Nota para os Laboratórios de Ensaio: para informações sobre as condições do ensaio comparativo EN, solicitar ao endereço: contact@whirlpool.com

Opções de lavagem

Se uma opção não for compatível com o programa selecionado (consulte a tabela dos programas), o respectivo led irá piscar rapidamente 3 vezes e ouvem-se sons de aviso.



Opção Início Retardado

É possível adiar de **1 a 12** horas o início do programa.

1. Pressione a tecla INÍCIO RETARDADO: o ecrã mostra o símbolo respectivo; cada vez que pressionar, aumenta o tempo (1h, 2h, etc., até um máximo de 12h) do início do programa selecionado.

2. Seleccione o programa e feche a porta: começa contagem regressiva.

3. Quando terminar este tempo, o indicador apaga-se e o programa inicia.

Para modificar o atraso e seleccionar um tempo inferior, pressione a tecla INÍCIO RETARDADO. Para anulá-lo carregue na tecla várias vezes até que se apague o indicador luminoso do tempo seleccionado. O programa iniciará quando a porta for fechada.

⚠ Não é possível escolher o Início Retardado depois de o ciclo ter começado.



Opção Pastilha Multifunção (Tab)

Com esta opção é otimizado o resultado da lavagem e da secagem.

Se usar pastilhas multifunções, carregue na tecla PASTILHA MULTIFUNÇÃO, o respectivo indicador luminoso acende-se e uma nova pressão da tecla desmarca a opção.

⚠ A opção “Pastilha Multifunção” implica um aumento do tempo de duração do programa.

+++ Opção Secagem (ExtraExtra Dry Option)

Para melhorar a secagem das loiças, carregue na tecla Extra Dry (Secagem Extra); o respectivo indicador luminoso irá acender-se e uma nova pressão da tecla desativa a opção.

Uma temperatura mais alta durante o enxaguamento final e uma fase de secagem prolongada permitem melhorar a secagem.

Opção Secagem Extra comporta um aumento do tempo de duração do programa.



Opção Turbo (Turbo Option)

Esta opção permite reduzir a duração dos principais programas mantendo as mesmas performances de lavagem e secagem.

Depois de seleccionar o programa, carregue na tecla **Turbo**; o respectivo indicador luminoso irá acender-se. Para desmarcar a opção, carregue novamente na mesma tecla.

2 U Opção MULTIZONE (MULTIZONA)

1 U Se houver pouca louça para lavar, pode-se efetuar a meia carga e economizar água, energia e detergente.

Selecione o programa e pressione a tecla MULTIZONE: acende-se o indicador luminoso relativo ao cesto escolhido e é ativada a lavagem apenas no cesto superior ou inferior.

⚠ Lembre-se de carregar a louça apenas no cesto superior ou no inferior e de reduzir a quantidade de detergente.

Light Point

Alguns modelos de máquinas de lavar louça possuem um indicador luminoso verde situado no interstício entre a porta e a bancada de cozinha, que fornece informações sobre o estado do programa a decorrer.

É possível seleccionar uma das seguintes modalidades de funcionamento:

a) Função desativada

b) Ao iniciar o ciclo a luz acende-se durante alguns segundos, permanece desligada durante o ciclo, fica intermitente no final do ciclo (modalidade pré-configurada)

c) A luz permanece acesa durante o ciclo e fica intermitente no final do ciclo. Caso esteja configurado o início posterior, a luz acende-se durante os primeiros segundos ou ao longo de toda a duração da contagem decrescente, consoante esteja configurada a modalidade b) ou c).

A luz desliga-se sempre que a porta é aberta.

Para seleccionar a modalidade preferida, ligue a máquina, mantenha pressionada a tecla **P** até que no ecrã surja uma das três letras, pressione a tecla **P** até chegar à letra (ou modalidade) pretendida, mantenha pressionada a tecla **P** para confirmar a seleção.

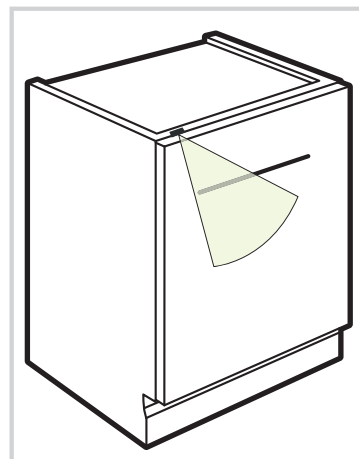

Excluir a água e a corrente eléctrica

- Feche a torneira da água após cada lavagem para eliminar o risco de vazamentos.
- Desligue a ficha da tomada quando limpar a máquina e durante os serviços de manutenção.

Limpar a máquina de lavar louça

- A superfície externa e o painel de comandos podem ser limpos com um pano não abrasivo embebido de água. Não usar solventes nem abrasivos.
- O tambor interno pode ser limpo de eventuais manchas com um pano embebido de água e um pouco de vinagre.

Evitar cheiros desagradáveis

- Deixe a porta sempre entreaberta para evitar estagnações de humidade.
- Limpe regularmente as guarnições perimetrais de vedação da porta e dos recipientes de detergente com uma esponja húmida. Deste modo, se evitarão estagnações de alimentos, principais responsáveis pelos cheiros desagradáveis.

Limpar os braços aspersores

Pode acontecer que restos de comida grudem-se nos braços aspersores e tampem os furos através dos quais a água deve passar: de vez em quando é bom controlá-los e limpá-los com uma escovinha não de metal.

Ambos os aspersores são desmontáveis.

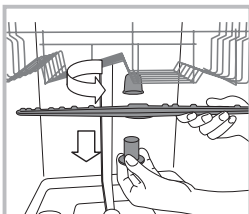

Para desmontar o aspersor superior deve-se desapertar girando o aro de plástico na direcção anti-horária. O braço aspersor superior deve ser remontado com os furos para cima.

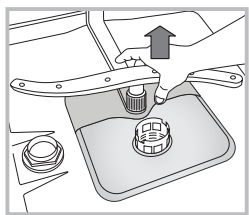

Para desmontar o aspersor inferior faça pressão sobre as abas situadas nos lados e puxe-o para cima.

Limpeza do filtro de entrada da água

Se os tubos de água forem novos, ou se tiverem permanecido muito tempo não utilizados, antes de realizar a ligação, deixe escorrer água para certificar-se que seja límpida e isenta de impurezas. Sem esta precaução, há riscos de que o ponto de entrada da água se entupa, causando danos à máquina de lavar louça.

Periodicamente, limpe o filtro de entrada da água posicionado na saída da torneira.

- Feche a torneira da água.

- Desparafuse a extremidade do tubo de alimentação da água, remova o filtro e limpe-o delicadamente sob um jacto de água corrente.

- Insira novamente o filtro e parafuse o tubo.

Limpar os filtros

O grupo filtrante é formado por três filtros que limpam a água de lavagem dos resíduos de comida e a colocam novamente em circulação: para ter bons resultados de lavagem é necessário limpá-los.

Limpar os filtros com regularidade.

A máquina de lavar louça não deve ser utilizada sem filtros nem com o filtro desenganchado.

• Após algumas lavagens, controle o grupo filtrante e se necessário, limpe-o cuidadosamente com água corrente, com a ajuda de uma escovinha não de metal, seguindo as instruções abaixo:

1. gire no sentido anti-horário o filtro cilíndrico C e remova-o (fig. 1).
2. Remova o copinho filtro B fazendo uma ligeira pressão nas abas laterais (Fig. 2).
3. Desfie o prato filtro inox A (Fig. 3).
4. Inspeccione o depósito e elimine os eventuais resíduos de comida. **NUNCA REMOVA** a protecção da bomba de lavagem (detalhe de cor preta) (fig. 4)

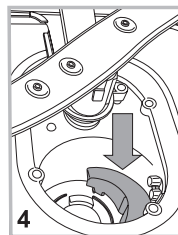
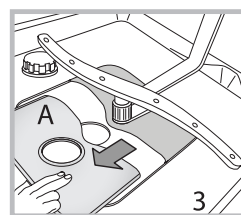
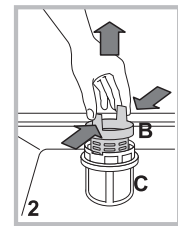
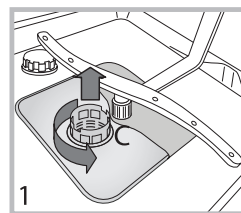

Após a limpeza dos filtros, monte novamente o grupo filtrante e coloque-o correctamente na sua posição; isto é fundamental para o bom funcionamento da máquina de lavar louças.

Longos períodos de ausência

- Desligue as ligações eléctricas e a feche a torneira da água.
- Deixe a porta entreaberta.
- Na volta, realize uma lavagem com a máquina vazia.

Anomalias e soluções

PT

No caso em que o aparelho apresente anomalias de funcionamento, controle os seguintes itens antes de contactar a Assistência Técnica.

Anomalias:	Possíveis causas / Solução:
A máquina de lavar louça não começa a funcionar ou não responde aos comandos	<ul style="list-style-type: none">• A torneira da água não está aberta.• Desligue a máquina com a tecla ON/OFF, ligue novamente após um minuto e volte a reprogramar.• A ficha não foi inserida corretamente na tomada de corrente ou mude de ficha• A porta da máquina de lavar louça não está bem fechada.
A porta não se fecha	<ul style="list-style-type: none">• Verifique se os cestos estão inseridos até ao fundo• O fecho da porta disparou: empurre com força a porta até ouvir um “clack”.
A máquina de lavar louça não descarrega a água.	<ul style="list-style-type: none">• O programa de lavagem ainda não terminou.• O tubo de descarga da água está dobrado (<i>consulte Instalação</i>).• A descarga do lavabo está obstruída.• O filtro está obstruído por resíduos de comida.• Verifique a altura do tubo de descarga.
A máquina de lavar louça faz ruído.	<ul style="list-style-type: none">• As louças chocam entre si ou contra os aspersores Posicione as louças corretamente e verifique se os aspersores rodam livremente.• Presença de espuma em excesso: o detergente não foi doseado corretamente ou não é adequado para a lavagem na máquina de lavar louça. (<i>consulte Detergente e uso da máquina de lavar louça</i>) Não pré-lavar à mão as louças.
Nas louças e nos copos permanecem depósitos de calcário ou uma camada branca.	<ul style="list-style-type: none">• Falta o sal regenerante.• A regulação da dureza da água não é adequada: aumente os valores. (<i>consulte Sal, regenerador e abrillantador</i>).• A tampa do recipiente de sal não está bem fechada.• O abrillantador acabou ou a dosagem é insuficiente.
Nas louças e nos copos há listras brancas ou manchas azuis.	<ul style="list-style-type: none">• A dosagem do abrillantador é excessiva.
As louças estão pouco secas.	<ul style="list-style-type: none">• Foi selecionado um programa sem secagem.• O abrillantador acabou. (<i>consulte Sal, regenerador e abrillantador</i>).• A regulação do abrillantador não é adequada.• As louças são de material antiaderente ou de plástico; é normal a presença de gotas de água.
As louças não estão limpas.	<ul style="list-style-type: none">• As louças não foram posicionadas corretamente.• Os aspersores não rodam livremente; estão bloqueados pela louça.• O programa de lavagem é demasiado delicado (<i>consulte Programas</i>).• Presença de espuma em excesso: o detergente não foi doseado corretamente ou não é adequado para a lavagem na máquina de lavar louça. (<i>consulte Detergente e uso da máquina de lavar louça</i>)• A tampa do recipiente para o abrillantador não foi fechada corretamente.• O filtro está sujo ou obstruído (<i>consulte Manutenção e cuidados</i>).• Falta o sal regenerante (<i>consulte Sal regenerante e abrillantador</i>).• Assegure-se de que a altura dos pratos é compatível com a regulação do cesto.• Os orifícios dos aspersores estão obstruídos. (<i>consulte Manutenção e cuidados</i>).
A máquina de lavar louça não carrega a água está bloqueada e os indicadores luminosos estão intermitentes	<ul style="list-style-type: none">• Houve um corte de água ou a torneira está fechada.• O tubo de carregamento da água está dobrado (<i>consulte Instalação</i>).• Os filtros estão obstruídos e é necessário limpá-los. (<i>consulte Manutenção e cuidados</i>).• A descarga está obstruída e é necessário limpá-la.• Depois de efetuar as operações de verificação e limpeza, desligue e volte a ligar a máquina de lavar louça e execute um novo ciclo de lavagem.• Se o problema persistir, feche a torneira da água, desligue a ficha da tomada e contacte o centro de assistência.

⚠ Σε περίπτωση μετακόμισης διατηρείτε τη συσκευή σε κατακόρυφη θέση. Αν χρειαστεί, δώστε της κλίση στο πίσω μέρος.

Υδραυλικές συνδέσεις

⚠ Η προσαρμογή των υδραυλικών συστημάτων για την εγκατάσταση πρέπει να διενεργηθεί μόνο από εξειδικευμένο προσωπικό.

Οι σωλήνες τροφοδοσίας και αδειάσματος του νερού μπορούν να είναι στραμμένοι προς τα δεξιά ή προς τα αριστερά για να επιτρέπουν την καλύτερη εγκατάσταση.

Οι σωλήνες δεν πρέπει να είναι διπλωμένοι ή τσαλακωμένοι από το πλυντήριο πιάτων.

Σύνδεση του σωλήνα τροφοδοσίας του νερού

- Σε μια υποδοχή νερού 3/4" αερίου, για κρύο ή ζεστό (max. 60°C).
- Αφήστε να τρέξει το νερό μέχρι να γίνει διαυγές.
- Βιδώστε καλά το σωλήνα τροφοδοσίας και ανοίξτε τη στρόφιγγα.

⚠ Αν το μήκος του σωλήνα τροφοδοσίας δεν είναι επαρκές, απευθυνθείτε σε ένα ειδικό κατάστημα ή σε εξουσιοδοτημένο τεχνικό (βλέπε *Τεχνική υποστήριξη*).

⚠ Η πίεση του νερού πρέπει να κυμαίνεται στις τιμές του πίνακα Τεχνικών Στοιχείων, διαφορετικά το πλυντήριο πιάτων μπορεί να μη λειτουργεί σωστά.

⚠ Προσέξτε ώστε στο σωλήνα να μην σχηματιστούν πτυχές ή στραγγαλισμοί.

Σύνδεση του σωλήνα εκκένωσης του νερού

Συνδέστε το σωλήνα εκκένωσης σε έναν αγωγό αποχέτευσης ελάχιστης διαμέτρου 2 cm. (A)

Η σύνδεση του σωλήνα εκκένωσης θα πρέπει να είναι σε ένα ύψος μεταξύ 40 και 80 cm από το δάπεδο ή το επίπεδο απόθεσης του πλυντηρίου πιάτων.

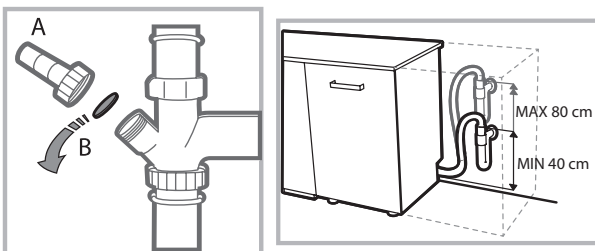

Πριν συνδέσετε το σωλήνα εκκένωσης του νερού στο σιφώνιο του νεροχύτη, αφαιρέστε το πλαστικό πώμα (B).

Ασφάλεια κατά του πλημμυρίσματος

Για να διασφαλίσετε την αποτροπή πλημμυρίσματος, το πλυντήριο πιάτων:

- διαθέτει ένα σύστημα που διακόπτει την είσοδο του νερού στην περίπτωση ανωμαλιών ή απωλειών στο εσωτερικό του.

Ορισμένα μοντέλα διαθέτουν και μια εφεδρική διάταξη ασφαλείας **New Acqua Stop**, που εγγυάται την αποτροπή πλημμυρίσματος ακόμη και σε περίπτωση θραύσης του σωλήνα τροφοδοσίας.



ΠΡΟΣΟΧΗ: ΤΑΣΗ ΕΠΙΚΙΝΔΥΝΗ!

Ο σωλήνας τροφοδοσίας νερού δεν πρέπει, σε καμία περίπτωση, να κόβεται αφού περιέχει μέρη υπό τάση.

Ηλεκτρική σύνδεση

Πριν εισάγετε το βύσμα στην ηλεκτρική πρίζα, βεβαιωθείτε ότι:

- η πρίζα **διαθέτει γείωση** και τηρεί τις εκ του νόμου προδιαγραφές
- η πρίζα είναι σε θέση να υποστεί το μέγιστο φορτίο ισχύος της μηχανής, που αναφέρεται στην πινακίδα τεχνικών χαρακτηριστικών πίσω από την πόρτα (βλέπε κεφάλαιο *Περιγραφή του πλυντηρίου πιάτων*).
- η τάση τροφοδοσίας να κυμαίνεται μεταξύ των τιμών που αναφέρονται στην πινακίδα χαρακτηριστικών πίσω από την πόρτα.
- η πρίζα είναι συμβατή με το βύσμα της συσκευής. Σε αντίθετη περίπτωση, ζητήστε την αντικατάσταση του βύσματος από εξουσιοδοτημένο τεχνικό (βλέπε *Τεχνική υποστήριξη*). Μη χρησιμοποιείτε προεκτάσεις ή πολύπριζα.

⚠ Με την εγκατάσταση της συσκευής, το ηλεκτρικό καλώδιο και η ηλεκτρική πρίζα πρέπει να είναι εύκολα προσβάσιμα.

⚠ Το καλώδιο δεν πρέπει να παρουσιάζει τσακίσματα ή συμπιέσεις.

⚠ Αν το καλώδιο τροφοδοσίας έχει χαλάσει, πρέπει να αντικαθίσταται από τον κατασκευαστή ή από την Υπηρεσία Τεχνικής Υποστήριξης, ώστε να προλαμβάνεται κάθε κίνδυνος. (βλέπε *Τεχνική Υποστήριξη*)

⚠ Η Επιχείρηση αποποιείται κάθε ευθύνης αν οι κανόνες αυτοί δεν τηρούνται.

Τοποθέτηση και οριζοντίωση

1. Τοποθετήστε το πλυντήριο πιάτων σε δάπεδο επίπεδο και ανθεκτικό. Αντισταθμίστε τις ανωμαλίες ξεβιδώνοντας ή βιδώνοντας τα πρόσθια ποδαράκια μέχρι η συσκευή να οριζοντιωθεί. Μια επιμελής οριζοντίωση προσδίδει σταθερότητα και αποσοβεί κραδασμούς και θορύβους.

2. Αφού εντοιχίσετε το πλυντήριο πιάτων κολλήστε την διαφανή αυτοκόλλητη ταινία κάτω από το ξύλινο ράφι για να το προστατεύει από ενδεχόμενο συμπύκνωμα.

3. Τακτοποιήστε το πλυντήριο πιάτων κάνοντάς το να κολλήσει με τα πλαϊνά ή με την πλάτη στα γειτονικά έπιπλα ή στον τοίχο. Η συσκευή επίσης μπορεί να εντοιχιστεί κάτω από έναν συνεχή πάγκο εργασίας (βλέπε *φύλλο Συναρμολόγησης*).

4. Για να ρυθμίσετε το ύψος του πίσω ποδαριού, ενεργήστε στην εξαγωγική ροδέλα κόκκινου χρώματος που υπάρχει στο κάτω μέρος, στο πρόσθιο, στο κέντρο του πλυντηρίου πιάτων, με ένα εξαγωγικό κλειδί ανοίγματος 8 mm, στρέφοντας δεξιόστροφα για την αύξηση του ύψους και αριστερόστροφα για τη μείωση. (βλέπε *συνημμένο φύλλο οδηγιών εντοιχισμού*)

Προειδοποιήσεις για το πρώτο πλύσιμο

Μετά την εγκατάσταση, αφαιρέστε τα επιθέματα που είναι τοποθετημένα στα καλάθια και τα ελαστικά συγκράτησης στο επάνω καλάθι (όπου υπάρχουν).

Καταχωρήσεις αποσκληρυντή

Πριν ξεκινήσετε το πρώτο πλύσιμο, καταχωρήστε το επίπεδο σκληρότητας του νερού του δικτύου. (βλέπε κεφάλαιο Γυαλιστικό και αναγεννητικό αλάτι).

Η πρώτη τροφοδοσία του ρεζερβουάρ του αποσκληρυντή θα πρέπει να γίνει με νερό, μετά εισάγετε περίπου 1 Kg αλατιού. Είναι φυσιολογικό να ξεχειλίσει λίγο νερό. Ξεκινήστε έναν κύκλο πλυσίματος αμέσως μετά. Χρησιμοποιείτε μόνο ειδικό αλάτι για πλυντήρια πιάτων. Μετά τη φόρτωση το ενδεικτικό φωτάκι ΑΠΟΥΣΙΑ ΑΛΑΤΙΟΥ σβήνει.

 Η μη πλήρωση του δοχείου αλατιού μπορεί να προκαλέσει τη βλάβη της διάταξης αποσκληρυνσης του νερού και του θερμομαντικού στοιχείου.

Η μηχανή διαθέτει ηχητικά σήματα/τόνους που ειδοποιούν για την εντολή που ενεργοποιείται: άναμμα, τέλος κύκλου κλπ.

Τα σύμβολα/ενδεικτικά φωτάκια/led που υπάρχουν στον πίνακα χειρισμού/οθόνη, μπορούν να ποικίλουν ως προς το χρώμα, να πάλλονται ή να είναι με σταθερό φως.

Η οθόνη εμφανίζει χρήσιμες πληροφορίες σχετικές με τον τύπο του τεθέντος κύκλου, τη φάση πλύσης/στεγνώματος, τον υπολειπόμενο χρόνο, τη θερμοκρασία κλπ...κλπ.

Τεχνικά χαρακτηριστικά	
Διαστάσεις	Πλάτος cm 44,5 Ύψος cm 82 Βάθος cm 55
Χωρητικότητα	10 σάνταρ σερβίτσια
Πίεση νερού τροφοδοσίας	0,05 ÷ 1MPa (0.5 ÷ 10 bar) 7,25 psi – 145 psi
Τάση τροφοδοσίας	Βλέπε ταμπελίτσα χαρακτηριστικών
Ολική απορροφούμενη ισχύς	Βλέπε ταμπελίτσα χαρακτηριστικών
Ασφάλεια	Βλέπε ταμπελίτσα χαρακτηριστικών
 	Αυτή η συσκευή είναι σύμφωνη με τις ακόλουθες Κοινοτικές Οδηγίες: -93/68/EEC (CE Marking) -2006/95/EC (Bassa Tensione) -2004/108/EC (Compatibilità Elettromagnetica) -2009/125/EC (Comm. Reg. 1016/2010) (Ecodesign) -2010/30/EC (Energy Labelling) -2011/65/EC (RoHS) -2012/19/EC

Περιγραφή της συσκευής



Συνολική εικόνα

EL

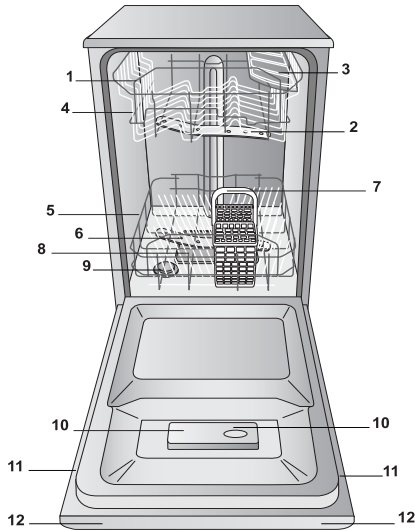

1. Καλάθι επάνω
2. Ψεκαστήρας επάνω
3. Κάλυμμα
4. Ρυθμιστής ύψους καλαθιού
5. Κάτω καλάθι
6. Ψεκαστήρας κάτω
7. Καλάθι μαχαιροπήρουνων
8. Φίλτρο πλυσίματος
9. Ρεζερβουάρ αλατιού
10. Λεκανίσσες απορρυπαντικού και ρεζερβουάρ γυαλιστικού
11. Πινακίδα χαρακτηριστικών
12. Πίνακας χειριστηρίων

Πίνακας χειριστηρίων

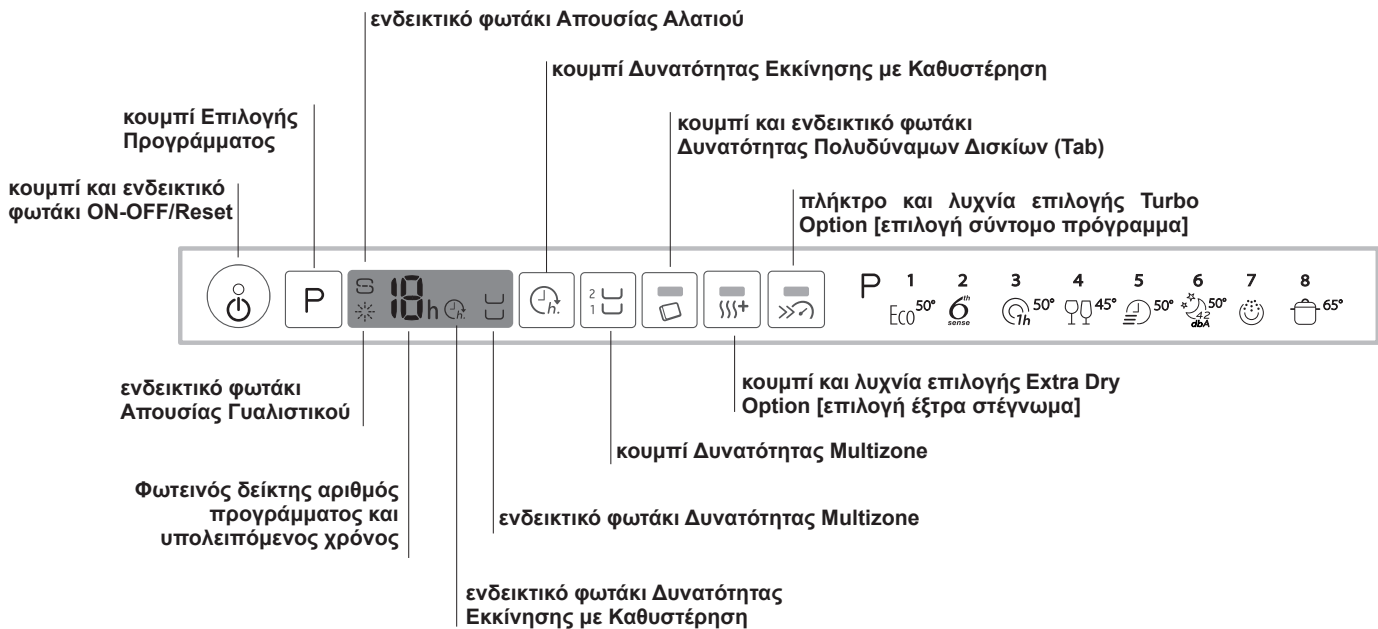

Αναγεννητικό αλάτι και Γυαλιστικό

EL

⚠ Χρησιμοποιείτε μόνο ειδικά προϊόντα για πλυντήρια πιάτων. Μην χρησιμοποιείτε μαγειρικό ή βιομηχανικό αλάτι.

(Ακολουθήστε τις υποδείξεις που αναγράφονται επί της συσκευασίας.)

⚠ Αν χρησιμοποιείτε πολυδύναμο προϊόν, προτείνεται, οπωσδήποτε να προσθέσετε το αλάτι, ειδικά αν το νερό είναι σκληρό ή πολύ σκληρό. (Ακολουθήστε τις υποδείξεις που αναγράφονται επί της συσκευασίας).

⚠ Μην προσθέτοντας ούτε αλάτι ούτε γυαλιστικό είναι φυσικό τα ενδεικτικά φωτάκια ΑΠΟΥΣΙΑΣ ΑΛΑΤΙΟΥ και ΑΠΟΥΣΙΑΣ ΓΥΑΛΙΣΤΙΚΟΥ να παραμένουν αναμμένα.

Φόρτωση του αλατιού αναγέννησης

Η χρήση του αλατιού αποτρέπει το σχηματισμό ΑΛΑΤΩΝ στα σκεύη και στα μέρη του πλυντηρίου πιάτων.

- Είναι σημαντικό το ρεζερβουάρ του αλατιού να μην είναι ποτέ άδειο.
- Είναι σημαντικό να καταχωρείτε τη σκληρότητα του νερού.

Το ρεζερβουάρ του αλατιού βρίσκεται στο κάτω μέρος του πλυντηρίου πιάτων (βλέπε Περιγραφή) και πρέπει να πληρώνεται:

- όταν στο ταμπλό ανάβει το ενδεικτικό φωτάκι ΑΠΟΥΣΙΑ ΑΛΑΤΙΟΥ
- βλέπε αυτονομία στον πίνακα σκληρότητας νερού.

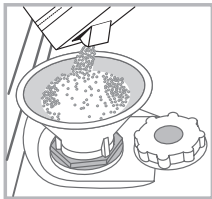

1. Βγάλτε το κάτω καλάθι και ξεβιδώστε το πώμα του ρεζερβουάρ αριστερόστροφα.
2. Μόνο για την πρώτη χρήση: γεμίστε το ρεζερβουάρ νερού μέχρι το χείλος.
3. Τοποθετήστε το χωνί (βλέπε εικόνα) και γεμίστε το ρεζερβουάρ αλατιού μέχρι το χείλος (περίπου 1kg). Είναι φυσιολογικό να ξεχειλίσει λίγο νερό.
4. Βγάλτε το χωνί, απομακρύνετε τα υπολείμματα αλατιού από το χωνί. Ξεβγάλτε το πώμα κάτω από τρεχούμενο νερό πριν το βιδώσετε.

Συστήνεται να κάνετε την εργασία αυτή σε κάθε εφοδιασμό με αλάτι. Κλείστε καλά το πώμα, ώστε να μην εισχωρεί απορρυπαντικό στο ρεζερβουάρ κατά το πλύσιμο (θα μπορούσε να χαλάσει ανεπανόρθωτα η διάταξη αφαλάτωσης).

Όταν χρειάζεται να φορτώσετε το αλάτι, συστήνεται να κάνετε την εργασία αυτή πριν την εκκίνηση του πλυσίματος.

⚠ Όταν χρειάζεται να φορτώσετε το αλάτι, συστήνεται να κάνετε την εργασία αυτή πριν την εκκίνηση του πλυσίματος.

Καταχώρηση σκληρότητας του νερού

Για να έχετε μια τέλεια λειτουργία του αποσκληρυντή, χρειάζεται να κάνετε μια ρύθμιση σε συνάρτηση με τη σκληρότητα του νερού του διαμερίσματος. Το δεδομένο είναι διαθέσιμο από την Εταιρεία Παροχής πόσιμου νερού. Η καταχωρηθείσα τιμή ισούται με μια μέση σκληρότητα.

- Ανάψτε το πλυντήριο πιάτων από το κουμπί ON/OFF
- Σβήστε το από το κουμπί ON/OFF
- Κρατήστε πατημένο το κουμπί P 5 δευτερόλεπτα, μέχρις ότου ακούσετε ένα μπιπ.
- Ανάψτε από το κουμπί ON/OFF
- Αναβοσβήνει ο αριθμός του επιπέδου της τρέχουσας επιλογής και το ενδεικτικό φωτάκι του αλατιού.
- Πατήστε το κουμπί P για να επιλέξετε το επιθυμητό επίπεδο σκληρότητας (βλέπε πίνακα σκληρότητας).
- Σβήστε το από το κουμπί ON/OFF
- Η καταχώρηση ολοκληρώθηκε!

Πίνακας Σκληρότητας Νερού				Μέση αυτονομία-δοχείο αλατιού με 1 πλύσιμο την ημέρα
επίπεδο	°dH	°fH	mmol/l	μήνες
1	0 - 6	0 - 10	0 - 1	7 μήνες
2	6 - 11	11 - 20	1,1 - 2	5 μήνες
3	12 - 17	21 - 30	2,1 - 3	3 μήνες
4	17 - 34	31 - 60	3,1 - 6	2 μήνες
5	34 - 50	61 - 90	6,1 - 9	2/3 εβδομάδες

Από 0°f έως 10°f συστήνεται να μη χρησιμοποιείτε αλάτι. Με ρύθμιση 5 η διάρκεια μπορεί να παραταθεί.

(°dH = σκληρότητα σε γερμανικούς βαθμούς - °fH = σκληρότητα σε γαλλικούς βαθμούς - mmol/l = μιλιμολ/λίτρο)

Φόρτωση του γυαλιστικού

Το γυαλιστικό διευκολύνει το ΣΤΕΓΝΩΜΑ των σκευών. Το ρεζερβουάρ του γυαλιστικού γεμίζει:

- όταν στο ταμπλό/οθόνη ανάβει το ενδεικτικό φωτάκι ΑΠΟΥΣΙΑ ΓΥΑΛΙΣΤΙΚΟΥ
- όταν ο οπτικός δείκτης που υπάρχει στη θυρίδα του δοχείου "E", γίνεται από σκούρος διαφανής.

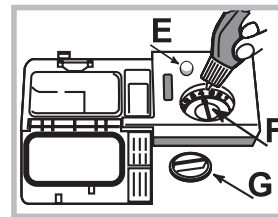

1. Ανοίξτε το ρεζερβουάρ στρέφοντας το πώμα "G" αριστερόστροφα.
2. Χύστε το γυαλιστικό αποτρέποντας τη διαφυγή του. Αν συμβεί, καθαρίστε αμέσως με ένα στεγνό πανί.
3. Ξαναβιδώστε το πώμα. Μην χύνετε ΠΟΤΕ το γυαλιστικό απ'ευθείας στο εσωτερικό της λεκάνης.

Ρύθμιση της δόσης γυαλιστικού

Αν δεν είστε ικανοποιημένοι από το αποτέλεσμα του στεγνώματος, μπορείτε να ρυθμίσετε τη δόση του γυαλιστικού. Στρέψτε το ρυθμιστή "F". Μπορούν να τεθούν το πολύ 4 στάθμες ανάλογα με το μοντέλο του πλυντηρίου πιάτων. Η καταχωρηθείσα τιμή ισούται με ένα μέσο επίπεδο.

Φόρτωση των καλαθιών



EL

Υποδείξεις

Πριν φορτώσετε τα καλάθια, απομακρύνετε από τα σκεύη τα υπολείμματα τροφών και εκκενώστε ποτήρια και τα δοχεία από υγρά. Δεν χρειάζεται προκαταρκτικό ξεβγάλμα κάτω από τρεχούμενο νερό.

Τακτοποιήστε τα σκεύη έτσι που να είναι σταθερά και να μην ανατρέπονται, τα δοχεία να είναι διευθετημένα με το άνοιγμά τους προς τα κάτω και τα κοίλα ή κυρτά σε λοξή θέση, για να μπορεί το νερό να φτάνει σε όλες τις επιφάνειες και να εκκρέει.

Προσέξτε ώστε τα καπάκια, οι λαβές, τα τηγάνια και τα μπολ να μην εμποδίζουν την περιστροφή των ψεκαστών. Διευθετήστε τα μικρά αντικείμενα στο καλάθι των μαχαιροπίρουνων.

Τα πλαστικά σκεύη και τα αντικολλητικά τηγάνια, τείνουν να κρατάνε περισσότερο τις σταγόνες νερού και συνεπώς ο βαθμός στεγνώματός τους θα είναι μικρότερος από εκείνον των κεραμικών ή ατσάλινων σκευών.

Τα ελαφρά αντικείμενα (όπως τα πλαστικά σκεύη) θα πρέπει κατά προτίμηση να τοποθετούνται στο επάνω καλάθι και να διευθετούνται έτσι που να μην μπορούν να κινηθούν.

Αφού φορτώσετε, ελέγξτε αν οι ψεκαστές στρέφονται ελεύθερα.

Κάτω καλάθι

Το κάτω καλάθι μπορεί να περιέχει κατσαρόλες, καπάκια, πιάτα, σαλατιέρες, σκεύη, κλπ. Πιάτα και καπάκια μεγάλα τακτοποιούνται κατά προτίμηση στα πλαϊνά του καλαθιού.

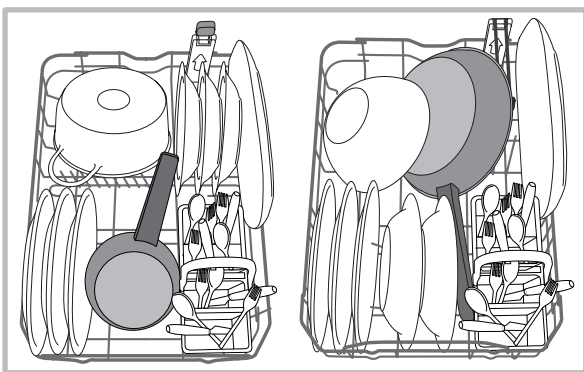

Συστήνεται να διευθετείτε τα πολύ λερωμένα σκεύη στο κάτω καλάθι επειδή στον τομέα αυτόν οι πίδακες νερού είναι πιο ενεργητικοί και επιτρέπουν καλύτερες επιδόσεις πλύσης.

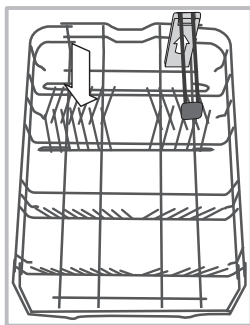

Το κάτω καλάθι διαθέτει πτυσσόμενους χώρους που μπορούν να χρησιμοποιούνται σε κατακόρυφη θέση για την τακτοποίηση των πιάτων ή σε οριζόντια θέση για την τακτοποίηση κατσαρολών και σαλατιέρων.

Το κάτω καλάθι διαθέτει το **Space Zone**, ένα ειδικό αφαιρούμενο στήριγμα στην κάτω περιοχή του καλαθιού που μπορεί να χρησιμοποιηθεί για τηγάνια ή ταψιά σε πιο κατακόρυφη θέση, ώστε να καταλαμβάνουν λιγότερο χώρο.

Για να το χρησιμοποιήσετε, τραβήξτε τη χρωματιστή λαβή προς τα πάνω στρέφοντάς τη προς τα εμπρός.

Καλάθι των μαχαιροπίρουνων

Το καλάθι των μαχαιροπίρουνων διαθέτει ανοίγματα επάνω για καλύτερη διευθέτηση αυτών. Πρέπει να τοποθετείται μόνο στο πρόσθιο μέρος του κάτω καλαθιού.

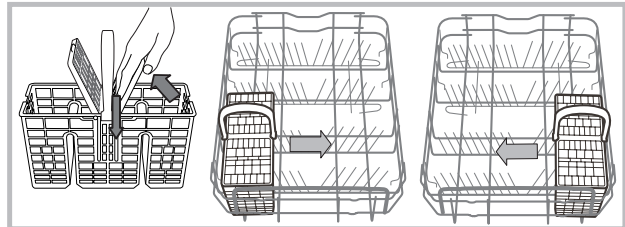

Επάνω καλάθι

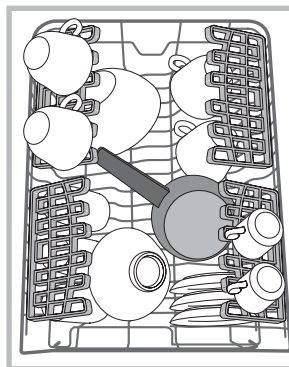

Φορτώστε τα ντελικάτα και ελαφρά σκεύη: ποτήρια, κούπες, πιατάκια, χαμηλές σαλατιέρες.

Κινητά πλαίσια σε μεταβλητή θέση

Τα πλευρικά κινητά πλαίσια μπορούν να τοποθετούνται σε τρία διαφορετικά ύψη για τη βελτιστοποίηση της διευθέτησης των σκευών στο χώρο του καλαθιού.

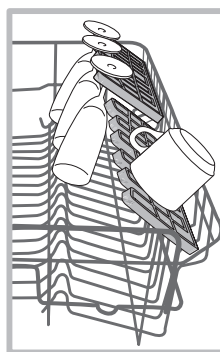

Τα κολονάτα μπορούν να τοποθετούνται σταθερά στα ανατρεπόμενα πλαίσια, εισάγοντας το στέλεχος του ποτηριού στις σχετικές εσοχές.

Για τη βελτιστοποίηση του στεγνώματος, τοποθετήστε τα ανατρεπόμενα πλαίσια με τη μέγιστη κλίση. Για να αλλάξετε την κλίση, ανασηκώστε το ανατρεπόμενο, κάντε το να κυλίσει ελαφρά και τοποθετήστε το στην επιθυμητή κλίση.

Τρίτο συρόμενο καλάθι

Το πάνω καλάθι διαθέτει και ένα τρίτο συρόμενο καλάθι που μπορεί να χρησιμοποιηθεί για μαχαιροπίρουνα ή μικρά σκεύη.

Για καλύτερες επιδόσεις πλυσίματος, μη τοποθετείτε κάτω από το τρίτο καλάθι ογκώδη σκεύη. Το τρίτο καλάθι είναι αφαιρούμενο.

(βλέπε εικόνα)

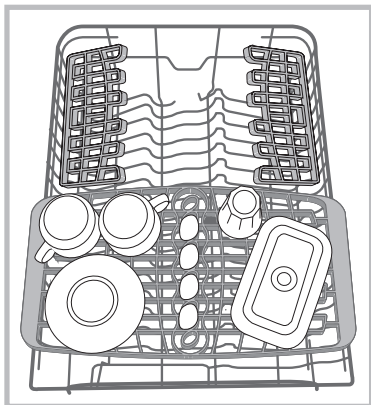

Ρύθμιση του ύψους του επάνω καλαθιού

Για τη διευκόλυνση της τακτοποίησης των σκευών, μπορείτε να τακτοποιήσετε το επάνω καλάθι σε θέση ψηλή ή χαμηλή.

Συνιστάται να μην προσαρμόζετε τη θέση ως προς το ύψος όταν η σχάρα είναι φορτωμένη.

Μη σηκώνετε ή κατεβάζετε ΠΟΤΕ το καλάθι προς τη μια μόνο πλευρά.

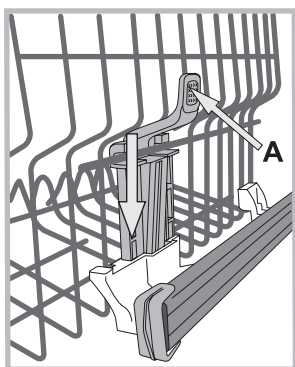

Αν το καλάθι διαθέτει **Lift-Up** (βλέπε εικόνα), ανασηκώστε το καλάθι πιάνοντάς το από τα πλαϊνά και κινήστε προς τα πάνω. Για να επιστρέψετε στη χαμηλή θέση, πατήστε τους μοχλούς (A) στα πλαϊνά του καλαθιού και συνοδέψτε την κάθοδο προς τα κάτω.

Σκεύη μη κατάλληλα

- Μαχαιροπίρουνα και σκεύη ξύλινα.
 - Λεπτά διακοσμημένα ποτήρια, σκεύη χειροτεχνικά και αντικέ. Οι διακοσμήσεις τους δεν είναι ανθεκτικές.
 - Μέρη από συνθετικό υλικό μη ανθεκτικά στη θερμοκρασία.
 - Σκεύη χάλκινα και από κασσίτερο.
 - Σκεύη λερωμένα από στάχτη, κερί, γράσο ή μελάνι.
- Οι διακοσμήσεις στο γυαλί, τα τεμάχια αλουμινίου και αργύρου κατά το πλύσιμο μπορεί να αλλάξουν χρώμα και να ξεθωριάσουν. Και ορισμένοι τύποι γυαλιού επίσης (π.χ. αντικείμενα κρυστάλλινα) μετά από πολλά πλυσίματα μπορεί να γίνουν θαμπά.

Ζημιές στο γυαλί και στα σκεύη

Αίτια:

- Τύπος γυαλιού και διαδικασία παραγωγής του γυαλιού.
- Χημική σύνθεση του απορρυπαντικού.
- Θερμοκρασία του νερού του προγράμματος ξεβγάλματος.

Συμβουλή:

- Να χρησιμοποιείτε μόνο ποτήρια και πορσελάνη εγγυημένα από τον παραγωγό ως ανθεκτικά στο πλύσιμο σε πλυντήριο πιάτων.
- Να χρησιμοποιείτε απαλό απορρυπαντικό για σκεύη.
- Να βγάζετε τα σκεύη και τα μαχαιροπίρουνα από το πλυντήριο πιάτων το συντομότερο δυνατόν μετά το τέλος του προγράμματος.

Απορρυπαντικό και χρήση του πλυντηρίου πιάτων



EL

Φόρτωση του απορρυπαντικού

Το καλό αποτέλεσμα του πλυσίματος εξαρτάται και από τη σωστή δοσολογία του απορρυπαντικού, υπερβάλλοντας δεν έχετε καλύτερο πλύσιμο και επιβαρύνετε το περιβάλλον.

Ανάλογα με το βαθμό βρωμιάς, η δόση μπορεί να προσαρμοστεί στη συγκεκριμένη περίπτωση με ένα απορρυπαντικό σε σκόνη ή υγρό.

Συνήθως για κανονική βρωμιά, να χρησιμοποιείτε περίπου 25 gr. (απορρυπαντικό σε σκόνη), ή 25ml (υγρό απορρυπαντικό). Αν χρησιμοποιούνται παστίλιες, αρκεί μία.

Αν τα σκεύη είναι λίγο λερωμένα ή ξεβγάθηκαν προηγουμένως κάτω από νερό, μειώστε αισθητά τη δόση του απορρυπαντικού.

Για ένα καλό αποτέλεσμα πλύσης να τηρείτε τις οδηγίες επί των συσκευασιών του απορρυπαντικού.

Σε περίπτωση περαιτέρω ερωτήσεων, σας προτείνουμε να απευθυνθείτε στους παραγωγούς των απορρυπαντικών.

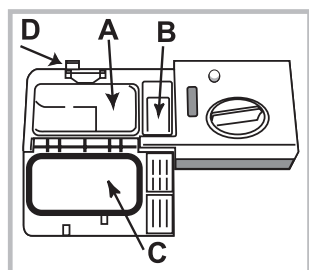

1. Για να ανοίξετε τη θήκη απορρυπαντικού ενεργοποιήστε τη διάταξη ανοίγματος "D"

2. Δοσολογήστε το απορρυπαντικό συμβουλευόμενοι τον Πίνακα των προγραμμάτων:

- σε σκόνη: λεκανίσες A και B.
- παστίλιες: όταν το πρόγραμμα απαιτεί 1, βάλτε την στη

λεκανίσα A και κλείστε το καπάκι. Όταν απαιτούνται 2, βάλτε τη δεύτερη στο βάθος του κάδου.

3. Κλείστε το καπάκι της θήκης απορρυπαντικού ωθώντας το ψηλά, μέχρι τη σωστή εμπλοκή της διάταξης κλεισίματος.

Η θήκη απορρυπαντικού ανοίγει αυτόματα ανάλογα με το πρόγραμμα, την κατάλληλη στιγμή.

Απομακρύνετε τα υπολείμματα του απορρυπαντικού από τα άκρα της λεκανίσας και κλείστε το καπάκι μέχρι να ακουστεί το κλικ.

Αν χρησιμοποιηθούν συνδυαστικά διάφορα απορρυπαντικά, είναι καλό να χρησιμοποιήσετε τη δυνατότητα TAB, που προσαρμόζει το πρόγραμμα πλύσης έτσι που να επιτυγχάνεται πάντα το βέλτιστο δυνατό αποτέλεσμα πλύσης και στεγνώματος.

⚠ Χρησιμοποιείτε μόνο απορρυπαντικό για πλυντήριο πιάτων.

ΜΗ ΧΡΗΣΙΜΟΠΟΙΕΙΤΕ απορρυπαντικά για πλύσιμο στο χέρι.

Υπερβολική χρήση απορρυπαντικού μπορεί να αφήσει υπολείμματα αφρού στο τέλος του κύκλου.

Οι καλύτερες επιδόσεις πλυσίματος και στεγνώματος επιτυγχάνονται μόνο με τη συνδυασμένη χρήση απορρυπαντικού, υγρού γυαλιστικού και αλατιού αναγεννητικού.



Συνιστάται η χρήση απορρυπαντικών χωρίς φωσφορικά και χωρίς χλώριο που είναι τα πλέον ενδεδειγμένα για την προστασία του περιβάλλοντος.

Εκκίνηση του πλυντηρίου πιάτων

1. Ανοίξτε την πόρτα και πιέστε το κουμπί ON-OFF.
2. Δοσολογία του απορρυπαντικού. (βλέπε Φόρτωση του απορρυπαντικού).
3. Φορτώστε τα καλάθια (βλέπε Φόρτωση των καλάθιων).
4. Επιλέξτε το πρόγραμμα, με βάση τα σκεύη και το βαθμό βρωμιάς τους (βλέπε πίνακα των προγραμμάτων) πατώντας το κουμπί P.
5. Επιλέξτε τις δυνατότητες πλυσίματος. (βλέπε Ειδικά προγράμματα και Δυνατότητες).
6. Εκκινήστε κλείνοντας την πόρτα.
7. Το τέλος του προγράμματος επισημαίνεται από ηχητικά σήματα και αναβοσβήνει ο αριθμός του προγράμματος στην οθόνη. Ανοίξτε την πόρτα, σβήστε τη συσκευή πιέζοντας το κουμπί ON-OFF.
8. Περιμένετε μερικά λεπτά πριν βγάλετε τα σκεύη, για να μην καείτε. Αδειάστε τα καλάθια αρχίζοντας από το κάτω.

⚠ Για να μειωθεί η κατανάλωση ηλεκτρικής ενέργειας, σε ορισμένες περιστάσεις παρατεταμένης ΜΗ χρήσης, η μηχανή σβήνει αυτόματα.

Αν τα σκεύη είναι λίγο λερωμένα ή ξεβγάθηκαν προηγουμένως κάτω από νερό, μειώστε αισθητά τη δόση του απορρυπαντικού.

Τροποποίηση ενός προγράμματος σε εξέλιξη

Αν έχει επιλεγεί ένα εσφαλμένο πρόγραμμα μπορείτε να το τροποποιήσετε, αρκεί να έχει μόλις ξεκινήσει: ανοίξτε την πόρτα προσέχοντας στη διαφυγή ατμού, πατώντας παρατεταμένα το κουμπί ON/OFF, η μηχανή σβήνει. Ανάψτε εκ νέου τη μηχανή με το κουμπί ON/OFF και επιλέξτε το νέο πρόγραμμα και τις ενδεχόμενες δυνατότητες. Εκκινήστε κλείνοντας την πόρτα.

Προσθήκη άλλων σκευών

Χωρίς να σβήσετε τη μηχανή, ανοίξτε την πόρτα προσέχοντας στην έξοδο ατμού και βάλτε τα σκεύη. Κλείστε την πόρτα: ο κύκλος επαναλαμβάνεται.

Τυχαιές διακοπές

Αν κατά το πλύσιμο ανοίξει η πόρτα ή διαπιστωθεί διακοπή ρεύματος, το πρόγραμμα διακόπτεται. Συνεχίζει από το σημείο της διακοπής όταν κλείσετε την πόρτα ή επιστρέψει το φως.

Προγράμματα

EL

Τα δεδομένα των προγραμμάτων μετρήθηκαν σε συνθήκες εργαστηριακές σύμφωνα με το ευρωπαϊκό Υπόδειγμα EN 50242. **Ανάλογα με τις διαφορετικές συνθήκες χρήσης, η διάρκεια και τα δεδομένα των προγραμμάτων μπορεί να αλλάζουν.**

Πρόγραμμα	Στέγνωμα	Δυνατότητες	Διάρκεια του προγράμματος ώρες:λεπτά	Κατανάλωση νερού (l/κύκλο)	Κατανάλωση Ενέργειας (KWh/κύκλο)
1. Eco	Ναι	Εκκίνηση με Καθυστέρηση - Multizone - Tab - Turbo - Extra Dry	03:00	9	0,74
2. 6th Sense 	Ναι	Εκκίνηση με Καθυστέρηση - Multizone - Tab - Turbo - Extra Dry	01:10 - 02:30	7 - 14	0,90 - 1,25
3. 1 Hour/ 1 ώρας 	Όχι	Εκκίνηση με Καθυστέρηση - Multizone - Tab	01:00	13	0,95
4. Εύθραυστα 	Ναι	Εκκίνηση με Καθυστέρηση - Multizone - Tab- Turbo - Extra Dry	01:40	9	0,85
5. Rapid/ ΓΡΗΓΟΡΟ 	Όχι	Εκκίνηση με Καθυστέρηση - Tab	00:25	8	0,45
6. Overnight 	Ναι	Εκκίνηση με Καθυστέρηση - Tab - Extra Dry	03:30	13	0,85
7. Μούλιασμα 	Όχι	Εκκίνηση με Καθυστέρηση - Multizone	00:10	4	0,01
8. Εντατικό 	Ναι	Εκκίνηση με Καθυστέρηση - Multizone - Tab - Turbo	02:50	17	1,45

Υποδείξεις για την επιλογή των προγραμμάτων και δοσολόγησης του απορρυπαντικού

- Κανονικά λερωμένα σκεύη. Βασικό πρόγραμμα, το πιο αποδοτικό όσον αφορά το συνδυασμό κατανάλωσης ενέργειας και νερού. 4 gr/ml** + 21 gr/ml (**Ποσότητα απορρυπαντικού για πρόπλυση)
- Χρήση για κανονικά λερωμένα πιάτα με ξεραμένα υπολείμματα τροφών. Ένας ειδικός αισθητήρας αξιολογεί πόσο λερωμένα είναι τα σκεύη και προσαρμόζει ανάλογα τον κύκλο πλύσης στην πιο αποδοτική και οικονομική επιλογή αυτόματα. 4 gr/ml** + 21 gr/ml
- Για ελαφρά λερωμένα φορτία που χρειάζονται ένα γρήγορο βασικό στέγνωμα. (Ιδανικό για 4 σερβίτσια) 25 gr/ml – 1 Tab
- Κύκλος για ευαίσθητα αντικείμενα, που είναι λιγότερο ανθεκτικά στις υψηλές θερμοκρασίες, για παράδειγμα ποτήρια και φλιτζάνια. 25 gr/ml – 1 Tab
- Γρήγορος κύκλος για ελαφρά λερωμένα πιάτα, χωρίς ξεραμένα υπολείμματα τροφών. (ιδανικός για 2 σερβίτσια) 21 gr/ml – 1 Tab
- Εγγυάται υψηλές επιδόσεις. Κατάλληλο για νυχτερινή χρήση. 25 gr/ml – 1 Tab
- Σκεύη για πλύσιμο αργότερα. Όχι απορρυπαντικό
- Συνιστώμενο πρόγραμμα για πολύ λερωμένα σκεύη, ειδικά για τηγάνια και κατσαρόλες (δεν πρέπει να χρησιμοποιείτε για ευαίσθητα αντικείμενα). 25 gr/ml – 1 Tab

Καταναλώσεις σε αναμονή: κατανάλωση left-on mode: 5,0 W - κατανάλωση off mode: 0,5 W

Ειδικά προγράμματα και Δυνατότητες



EL

Σημειώσεις:

Οι καλύτερες επιδόσεις των προγραμμάτων "1 Hour/Ταχύ και Rapid", επιτυγχάνονται συνήθως τηρώντας τον αριθμό των καθοριζόμενων σκευών.

Για να καταναλώσετε λιγότερο χρησιμοποιεί το πλυντήριο πιάτων με πλήρες φορτίο.

Σημείωση για τα Εργαστήρια Δοκιμών: για πληροφορίες για τις συνθήκες της συγκριτικής δοκιμής EN, απευθυνθείτε στη διεύθυνση: contact@whirlpool.com

Δυνατότητες πλυσίματος

Αν μια δυνατότητα δεν είναι συμβατή με το επιλεγμένο πρόγραμμα, (βλέπε πίνακα προγραμμάτων) το σχετικό led αναβοσβήνει γρήγορα 3 φορές και ακούγονται ηχητικά σήματα.



Δυνατότητες Καθυστερημένη εκκίνηση

Μπορείτε να αναβάλλετε από 1 έως 12 ώρες την εκκίνηση του προγράμματος:

1. Πατήστε το κουμπί ΕΚΚΙΝΗΣΗ ΜΕ ΚΑΘΥΣΤΕΡΗΣΗ: η οθόνη εμφανίζει το σχετικό σύμβολο. Σε κάθε περαιτέρω πάτημα αυξάνεται ο χρόνος (1h, 2h, κλπ. μέχρι σε ένα μέγιστο 12h) από την εκκίνηση του επιλεγμένου προγράμματος.
2. Επιλέξτε το πρόγραμμα και κλείστε την πόρτα: αρχίζει η αντίστροφη μέτρηση.
3. Με τη λήξη του χρόνου, το ενδεικτικό φωτάκι σβήνει και το πρόγραμμα ξεκινάει.

Για να μεταβάλλετε την υστέρηση και να επιλέξετε μικρότερο χρόνο πατήστε το κουμπί ΕΚΚΙΝΗΣΗ ΜΕ ΚΑΘΥΣΤΕΡΗΣΗ. Για να τον ακυρώσετε πατήστε το κουμπί διαδοχικά μέχρι να σβήσει το ενδεικτικό φωτάκι της επιλεγμένης καθυστέρησης. Το πρόγραμμα εκκινεί με το κλείσιμο της πόρτας.

⚠ Δεν μπορείτε να θέσετε την Εκκίνηση με Υστέρηση αν έχει ξεκινήσει κύκλος.



Δυνατότητες Πολυδύναμα Δισκία (Tab)

Με τη δυνατότητα αυτή βελτιστοποιείται το αποτέλεσμα πλυσίματος και στεγνώματος.

Όταν χρησιμοποιούνται πολυδύναμες παστίλιες πιάστε το κουμπί ΠΟΛΥΔΥΝΑΜΕΣ ΠΑΣΤΙΛΙΕΣ, το σχετικό φωτάκι φωτίζεται.

⚠ Η δυνατότητα «Πολυδύναμες Παστίλιες» συνεπάγεται την επιμήκυνση του προγράμματος.

+++ επιλογή έξτρα στέγνωμα (Extra Dry option)

Για να βελτιώσετε το στέγνωμα των σκευών, πιάστε το κουμπί Extra Dry, η λυχνία φωτίζεται, πατώντας ξανά, αποεπιλέγεται η λειτουργία.

Η υψηλότερη θερμοκρασία κατά το τελικό ξέβγαλμα και η παρατεταμένη φάση στεγνώματος, βελτιώνουν το στέγνωμα.

Η επιλογή Extra Dry Option [επιλογή έξτρα στέγνωμα] παρατείνει το χρόνο του προγράμματος.



Turbo option

Η επιλογή αυτή επιτρέπει τη μείωση της διάρκειας των κύριων προγραμμάτων διατηρώντας τις ίδιες επιδόσεις πλυσίματος και στεγνώματος.

Αφού επιλέξετε το πρόγραμμα, πατήστε το πλήκτρο **Turbo** η λυχνία φωτίζεται. Για να αποεπιλέξετε τη δυνατότητα, ξαναπατήστε το ίδιο κουμπί.



Επιλογή MULTIZONE (πολυζωνική)

Αν τα σκεύη είναι λίγα, μπορείτε να διενεργήσετε το μισό φορτίο εξοικονομώντας νερό, ενέργεια και απορρυπαντικό. Επιλέξτε το πρόγραμμα πιέζοντας το κουμπί MULTIZONE διαδοχικά: φωτίζεται το ενδεικτικό φωτάκι το σχετικό με το επιλεγμένο καλάθι και ενεργοποιείται το πλύσιμο μόνο στο επάνω καλάθι ή μόνο στο κάτω.



⚠ Θυμηθείτε να φορτώνετε τα σκεύη μόνο στο επάνω ή κάτω καλάθι και να μειώνετε την ποσότητα απορρυπαντικού.

Light Point

Ορισμένα μοντέλα πλυντηρίων πιάτων διαθέτουν έναν πράσινο φωτεινό δείκτη τοποθετημένο στο ενδιάμεσο μεταξύ πόρτας και του top της κουζίνας, ο οποίος πληροφορεί για την κατάσταση προώθησης του σε εξέλιξη προγράμματος. Μπορείτε να επιλέξετε έναν από τους ακόλουθους τρόπους λειτουργίας:

- a) Λειτουργία ανενεργή
- b) Στην εκκίνηση του κύκλου το φως ανάβει για μερικά δευτερόλεπτα, παραμένει σβηστό κατά τον κύκλο, αναβοσβήνει στο τέλος κύκλου (προκαθορισμένος τρόπος)
- c) Το φως παραμένει αναμμένο κατά τον κύκλο, αναβοσβήνει στο τέλος κύκλου. Αν καταχωρηθεί η εκκίνηση με καθυστέρηση, το φως ανάβει για τα πρώτα δευτερόλεπτα ή για όλη τη διάρκεια της αντίστροφης μέτρησης, ανάλογα με το αν έχει τεθεί ο τρόπος b) ή ο c).

Το φως σβήνει σε κάθε άνοιγμα της πόρτας.

Για να επιλέξετε τον τρόπο που προτιμάτε, ανάψτε τη μηχανή, κρατήστε πατημένο το κουμπί **P** μέχρις ότου στην οθόνη εμφανιστεί ένα από τα τρία γράμματα, πατήστε το κουμπί **P** μέχρι να φτάσετε στο επιθυμητό γράμμα (ή τρόπο), κρατήστε πατημένο το κουμπί **P** για να επιβεβαιώσετε την επιλογή.

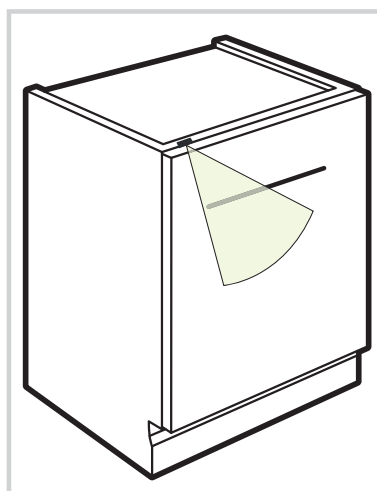

Συντήρηση και φροντίδα

EL

Αποκλεισμός νερού και ηλεκτρικού ρεύματος

- Να κλείνετε τη βρύση του νερού μετά από κάθε πλύσιμο για την αποτροπή κινδύνου απωλειών.
- Βγάλτε το βύσμα από την ηλεκτρική πρίζα όταν καθαρίζετε τη μηχανή και κατά τις εργασίες συντήρησης.

Καθαρισμός του πλυντηρίου πιάτων

- Η εξωτερική επιφάνεια και ο πίνακας χειρισμού μπορούν να καθαρίζονται με μαλακό πανί βρεγμένο με νερό. Μη χρησιμοποιείτε διαλύτες ή λιπαντικά.
- Η εσωτερική λεκάνη μπορεί να καθαριστεί από ενδεχόμενους λεκέδες με πανί βρεγμένο με νερό και λίγο ξύδι.

Αποφυγή δυσάρεστων οσμών

- Να αφήνετε πάντα μισάνοιχτη την πόρτα για να μην κατακάθεται υγρασία.
- Να καθαρίζετε τακτικά τις περιμετρικές τσιμούχες της πόρτας και των λεκανών απορρυπαντικού με βρεγμένο σφουγγαράκι. Έτσι, θα αποφευχθεί η κατακάθιση τροφής, που ευθύνεται κατά κύριο λόγο για τη δυσσομία.

Καθαρισμός των ψεκαστήρων

Μπορεί να συμβεί υπολείμματα τροφής να κολλήσουν στους ψεκαστήρες και να βουλώσουν τις οπές εξαγωγής νερού: είναι καλό, κάθε τόσο, να τις ελέγχετε και να τις καθαρίζετε με βουρτσάκι μη μεταλλικό.

Οι δύο ψεκαστήρες είναι αποσυναρμολογήσιμοι.

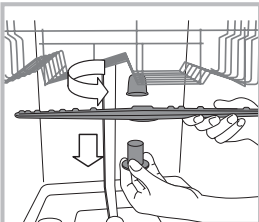

Για να ξεμοντάρετε τον επάνω ψεκαστήρα, πρέπει να ξεβιδώσετε αριστερόστροφα τον πλαστικό δακτύλιο. Ο επάνω ψεκαστήρας ξαναμοντάρεται με το τμήμα του μεγαλύτερου αριθμού οπών προς τα πάνω.

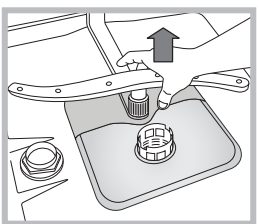

Ο ψεκαστήρας αποσπάται τραβώντας τον προς τα πάνω.

Καθαρισμός του φίλτρου εισόδου νερού

Αν οι σωλήνες του νερού είναι νέοι ή παρέμειναν επί μακρόν ανενεργοί, πριν κάνετε τη σύνδεση, κάντε να τρέξει νερό μέχρι να γίνει διαυγές και χωρίς ακαθαρσίες. Χωρίς αυτό το προληπτικό μέτρο, υπάρχει κίνδυνος το σημείο όπου μπαίνει το νερό να βουλώσει, προκαλώντας ζημιά στο πλυντήριο πιάτων.

⚠️ Να καθαρίζετε περιοδικά το φίλτρο εισόδου νερού που βρίσκεται στην έξοδο της βρύσης.

- Κλείστε τη βρύση του νερού.
- Ξεβιδώστε το άκρο του σωλήνα παροχής νερού, βγάλτε το φίλτρο και καθαρίστε το απαλά κάτω από πίδακα τρεχούμενου νερού.
- Βάλτε εκ νέου το φίλτρο και βιδώστε το σωλήνα.

Καθαρισμός των φίλτρων

Η μονάδα φιλτραρίσματος αποτελείται από τρία φίλτρα που καθαρίζουν το νερό πλυσίματος από τα υπολείμματα τροφής και το επαναφέρουν στην κυκλοφορία: για να έχετε καλά αποτελέσματα πλυσίματος, είναι απαραίτητο να τα καθαρίζετε.

⚠️ Να καθαρίζετε τα φίλτρα τακτικά.

⚠️ Το πλυντήριο πιάτων δεν πρέπει να χρησιμοποιείται χωρίς φίλτρα ή με φίλτρο αποσυνδεδεμένο.

• Μετά από μερικά πλυσίματα ελέγξτε τη μονάδα φιλτραρίσματος και αν χρειαστεί καθαρίστε την επιμελώς με τρεχούμενο νερό και με τη βοήθεια μιας βούρτσας μη μεταλλικής, ακολουθώντας τις παρακάτω οδηγίες:

1. στρέψτε δεξιόστροφα το κυλινδρικό φίλτρο C και βγάλτε το (εικ. 1).
2. Βγάλτε το ποτήρι φίλτρου B ασκώντας μια ελαφρά πίεση στα πλευρικά πτερύγια (Εικ. 2).
3. Τραβήξτε το δίσκο φίλτρου inox A. (εικ. 3).
4. Επιθεωρήστε τη λεκάνη αποστράγγισης και απομακρύνετε ενδεχόμενα υπολείμματα τροφής. **ΜΗΝ ΑΦΑΙΡΕΙΤΕ ΠΟΤΕ** την προστασία της αντλίας πλυσίματος (λεπτομέρεια μαύρου χρώματος) (εικ. 4).

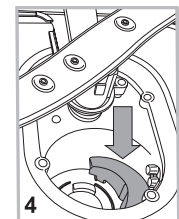
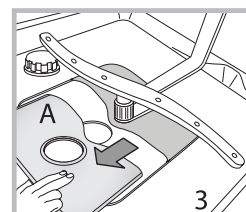
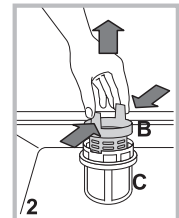
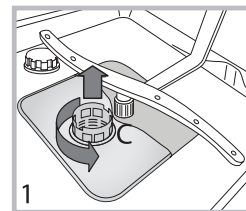

Μετά τον καθαρισμό των φίλτρων, ξαναμοντάρετε τη μονάδα φιλτραρίσματος και επανατοποθετήστε το σωστά στην έδρα του. Είναι βασικό για καλή λειτουργία του πλυντηρίου πιάτων.

Αν απουσιάσετε για μεγάλη χρονική περίοδο

- Αποσυνδέστε τις ηλεκτρικές συνδέσεις και κλείστε τον κρουνό του νερού.
- Να αφήνετε μισόκλειστη την πόρτα.
- Στην επιστροφή, κάνετε ένα πλύσιμο χωρίς φορτίο.

Ανωμαλίες και λύσεις



Μπορεί να τύχει να μη λειτουργεί η συσκευή. Πριν τηλεφωνήσετε στην Τεχνική υποστήριξη ελέγξτε αν πρόκειται για πρόβλημα εύκολης επίλυσης με τη βοήθεια του παρακάτω καταλόγου.

EL

Ανωμαλίες:	Πιθανά αίτια/Λύση:
Το πλυντήριο πιάτων δεν ξεκινάει ή δεν απαντάει στις εντολές	<ul style="list-style-type: none"> • Η στρόφιγγα του νερού δεν είναι ανοιχτή. • Σβήστε τη μηχανή με το κουμπί ON/OFF, ανάψτε πάλι μετά από ένα λεπτό και ξαναθέστε το πρόγραμμα. • Το βύσμα δεν έχει μπει καλά στην ηλεκτρική πρίζα ή αλλάξτε ηλεκτρική πρίζα. • Η πόρτα του πλυντηρίου πιάτων δεν είναι καλά κλεισμένη.
Η πόρτα δεν κλείνει	<ul style="list-style-type: none"> • Ελέγξτε αν τα καλάθια έχουν εισαχθεί τελείως. • Η κλειδαριά πετάχτηκε. Ωθήστε δυναμικά την πόρτα μέχρι να ακούσετε το «κλακ».
Το πλυντήριο πιάτων δεν αδειάζει νερό.	<ul style="list-style-type: none"> • Το πρόγραμμα πλυσίματος δεν τελείωσε ακόμη. • Ο σωλήνας εκκένωσης νερού είναι διπλωμένος (βλέπε Εγκατάσταση). • Η εκκένωση του νεροχύτη είναι βουλωμένη. • Το φίλτρο είναι βουλωμένο από υπολείμματα τροφής. • Ελέγξτε το ύψος του σωλήνα εκκένωσης.
Το πλυντήριο πιάτων κάνει θόρυβο.	<ul style="list-style-type: none"> • Τα σκεύη χτυπάνε μεταξύ τους ή κόντρα στους ψεκαστήρες. Τοποθετήστε τα σκεύη σωστά και ελέγξτε αν οι ψεκαστήρες στρέφονται ελεύθερα. • Υπερβολική παρουσία αφρού: Το απορρυπαντικό δεν έχει δοσολογηθεί σωστά ή δεν είναι κατάλληλο για πλύσιμο σε πλυντήριο πιάτων. (βλέπε Απορρυπαντικό και Χρήση του πλυντηρίου πιάτων). Μην προπλένετε τα σκεύη στο χέρι.
Σε σκεύη και ποτήρια υπάρχουν ασβεστούχα κατακάθια ή μια υπόλευκη επίστρωση.	<ul style="list-style-type: none"> • Λείπει το αλάτι αναγέννησης. • Η ρύθμιση της σκληρότητας του νερού δεν είναι κατάλληλη. Αυξήστε τις τιμές. (βλέπε Αναγεννητικό αλάτι και Γυαλιστικό). • Το πώμα του ρεζερβουάρ του αλατιού και του γυαλιστικού δεν είναι καλά κλειστό. • Το γυαλιστικό έχει εξαντληθεί ή η δοσολογία είναι ανεπαρκής.
Σε σκεύη και ποτήρια υπάρχουν γραμμώσεις ή υπόλευκες επιστρώσεις.	<ul style="list-style-type: none"> • Η δοσολογία του γυαλιστικού είναι υπερβολική.
Τα σκεύη είναι λίγο στεγνά.	<ul style="list-style-type: none"> • Επελέγη ένα πρόγραμμα χωρίς στέγνωμα. • Το γυαλιστικό έχει εξαντληθεί. (βλέπε Αναγεννητικό αλάτι και Γυαλιστικό). • Η ρύθμιση του γυαλιστικού δεν είναι κατάλληλη. • Τα σκεύη είναι από αντικολλητικό υλικό ή πλαστικό. Είναι φυσιολογική η παρουσία σταγόνων νερού.
Τα σκεύη δεν είναι καθαρά.	<ul style="list-style-type: none"> • Τα σκεύη δεν τακτοποιήθηκαν σωστά. • Οι ψεκαστήρες δεν είναι ελεύθεροι να στρέφονται, μπλοκαρισμένοι από τα σκεύη. • Το πρόγραμμα πλύσης είναι πολύ ήπιο (βλέπε Προγράμματα). • Υπερβολική παρουσία αφρού: Το απορρυπαντικό δεν έχει δοσολογηθεί σωστά ή δεν είναι κατάλληλο για πλύσιμο σε πλυντήριο πιάτων. (βλέπε Απορρυπαντικό και Χρήση του πλυντηρίου πιάτων). • Το πώμα του γυαλιστικού δεν έκλεισε σωστά. • Το φίλτρο είναι βρώμικο ή βουλωμένο (βλέπε Συντήρηση και φροντίδα). • Απουσιάζει το αναγεννητικό αλάτι (βλέπε Αναγεννητικό αλάτι και Γυαλιστικό). • Βεβαιωθείτε ότι το ύψος των πιάτων είναι συμβατό με τη ρύθμιση του καλαθιού. • Οι οπές των ψεκαστήρων είναι εμφραγμένοι. (βλέπε Συντήρηση και φροντίδα).
Το πλυντήριο πιάτων δεν φορτώνει νερό έχει μπλοκάρει, με τα ενδεικτικά φωτάκια αναμμένα	<ul style="list-style-type: none"> • Απουσιάζει το νερό στο δίκτυο ύδρευσης ή η στρόφιγγα είναι κλειστή. • Ο σωλήνας τροφοδοσίας νερού είναι διπλωμένος (βλέπε Εγκατάσταση). • Τα φίλτρα είναι βουλωμένα, θα πρέπει να τα καθαρίσετε. (βλέπε Συντήρηση και φροντίδα). • Η εκκένωση είναι βουλωμένη, θα πρέπει να την καθαρίσετε. • Αφού κάνετε τις εργασίες ελέγχου και καθαρισμού, σβήστε και ανάψτε το πλυντήριο πιάτων και ξεκινήστε πάλι ένα νέο κύκλο πλυσίματος. • Αν το πρόβλημα επιμένει, κλείστε τη στρόφιγγα του νερού, αποσυνδέστε το βύσμα και επικοινωνήστε με την τεχνική υποστήριξη.

Instalace

CS

⚠ Při stěhování udržujte zařízení ve svislé poloze; dle potřeby je můžete naklonit na zadní stranu.

Připojení k rozvodu vody

⚠ Přizpůsobení rozvodu vody pro instalaci musí být provedeno kvalifikovaným personálem.

Přívodní hadice a vypouštěcí hadice vody musí být nasměrovány směrem doprava nebo doleva s cílem umožnit co nejlepší instalaci.

Hadice nesmí být ohnuté nebo přitlačené myčkou.

Připojení hadice pro přívod vody

- Připojení se provádí k přípojce vody o velikosti 3/4" typu plyn se studenou nebo teplou vodou (max. 60 °C).
- Nechte vodu odtéct, dokud nebude průzračná.
- Řádně přišroubujte přívodní hadici a otevřete ventil.

⚠ V případě, že délka přívodní hadice nebude dostatečná, se obraťte na specializovanou prodejnu nebo na autorizovaného technika (viz *Servisní služba*).

⚠ Tlak v rozvodu vody se musí pohybovat v rozmezí hodnot uvedených v tabulce Technických údajů; v opačném případě by se mohlo stát, že myčka nebude fungovat správně.

⚠ Dbejte na to, aby hadice nebyla příliš ohnutá ani přiškrtnutá.

Připojení hadice vypouštění vody

Připojte vypouštěcí hadici do odpadového potrubí s minimálním průměrem 2 cm. (A)

Přípojka vypouštěcí hadice se musí nacházet ve výšce od 40 do 80 cm od podlahy nebo od plochy, na které je uložena myčka.

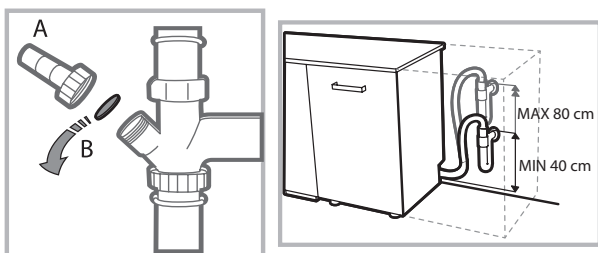

Před připojením vypouštěcí hadice k sifonu umývadla odstraňte plastový uzávěr (B).

Bezpečnostní opatření proti vytopení

Aby bylo zaručeno, že nedojde k vytopení, je myčka:

- vybavena systémem, který přeruší přívod vody v případě poruch nebo jejího úniku dovnitř myčky.

Některé modely jsou vybaveny také přídavným bezpečnostním zařízením **New Acqua Stop**, které zaručuje ochranu proti vytopení i v případě poškození přívodní hadice.



UPOZORNĚNÍ: NEBEZPEČNÉ NAPĚTÍ!

Přívodní hadice vody nesmí být v žádném případě přezrána, protože obsahuje součásti pod napětím.

Připojení k elektrickému rozvodu

Před zasunutím zástrčky do zásuvky elektrického rozvodu se ujistěte, že:

- zásuvka je uzemněna a  že vyhovuje normám;
- je zásuvka schopna snést maximální zátěž odpovídající jmenovitému příkonu zařízení, uvedenému na štítku se jmenovitými údaji, umístěném na vnitřní straně dvířek (viz kapitola *Popis myčky*);
- napájecí napětí odpovídá hodnotám uvedeným na štítku se jmenovitými údaji, umístěném na vnitřní straně dvířek;
- zásuvka je kompatibilní se zástrčkou zařízení. V opačném případě požádejte o výměnu zástrčky autorizovaného technika (viz *Servisní služba*); nepoužívejte prodlužovací šňůry ani rozvodky.

⚠ Po instalaci zařízení musí kabel elektrického napájení a zásuvka elektrického rozvodu zůstat snadno přístupné.

⚠ Kabel nesmí být ohnutý ani stlačený.

⚠ V případě poškození musí být napájecí kabel vyměněn výrobcem nebo jeho střediskem Servisní služby, aby se předešlo jakémukoli riziku. (Viz *Servisní služba*)

⚠ Firma neponese žádnou odpovědnost za následky nerespektování uvedených pokynů.

Ustavení a vyrovnaní do vodorovné polohy

1. Umístěte myčku na rovnou a pevnou podlahu. Vykompenzujte nerovnosti odšroubováním nebo zašroubováním předních nožiček až do dosažení vodorovné polohy zařízení. Dokonalé vyrovnaní do vodorovné polohy zabezpečí stabilitu zařízení a zamezí vzniku vibrací a hluku.

2. Po vestavění myčky přilepte pod dřevěnou polici průsvitný samolepicí pás, který bude polici chránit před případným kondenzátem.

3. Umístěte myčku tak, aby se bočními stěnami nebo zadní stěnou dotýkala přilehlého nábytku nebo stěny. Tento model myčky lze rovněž vestavět pod dlouhou pracovní plochu (viz *Montážní pokyny*).

4. Seřízení výšky zadní nožičky se provádí prostřednictvím hexagonálního pouzdra červené barvy, nacházejícího se ve spodní, čelní, centrální části myčky, klíčem na hexagonální šrouby o velikosti 8 mm; otáčením ve směru hodinových ručiček dosáhneme zvětšení výšky a otáčením proti směru hodinových ručiček jejího snížení. (viz *list s montážními pokyny pro vestavění, přiložený k dokumentaci*)

Upozornění pro první mytí

Po instalaci odstraňte tampony umístěné na koších a přidržovací gummy na horním koši (*jsou-li součástí*).

Nastavení dekalifikátoru vody

Před zahájením prvního mytí nastavte úroveň tvrdosti vody z vodovodní sítě. (*viz kapitola Leštadlo a regenerační sůl*)

Při prvním naplnění nádržky dekalifikátoru je třeba použít vodu a následně je třeba přidat přibližně 1 kg soli; je zcela běžné, že vyteče určité množství vody.

Bezprostředně poté zahajte jeden mycí cyklus.

Používejte pouze specifickou sůl pro myčky nádobí.



Po doplnění soli zhasne kontrolka CHYBĚJÍCÍ SŮL.

⚠ Nenaplnění zásobníku soli může způsobit poškození dekalifikátoru vody a topného článku.

Zařízení je vybaveno akustickými signály/tóny, které avizují realizovaný ovládací příkaz: zapnutí, konec cyklu apod.

Symbole/kontrolky/LED přítomné na ovládacím panelu/displeji se mohou měnit z hlediska barvy a mohou buď blikat, nebo svítit stálým světlem.

Na displeji jsou zobrazovány užitečné informace, které se týkají druhu nastaveného cyklu, fáze mytí/sušení, zbývající doby, teploty apod.

Technické údaje	
Rozměry	Šířka 44,5 cm Výška 82 cm Hloubka 55 cm
Kapacita	10 standardních souprav nádobí
Tlak vody v přívodním potrubí	0,05 ÷ 1 MPa (0,5 ÷ 10 bar) 7,25 – 145 psi
Napájecí napětí	Viz štítek s jmenovitými údaji
Celkový příkon	Viz štítek s jmenovitými údaji
Pojistka	Viz štítek s jmenovitými údaji
 	Toto zařízení je ve shodě s následujícími směrnicemi Evropské unie: -93/68/EEC (CE Marking) -2006/95/EC (Low Voltage) -2004/108/EC (Electromagnetic Compatibility) -2009/125/EC (Comm. Reg. 1016/2010) (Ecodesign) -2010/30/EC (Energy Labelling) -2011/65/EC (RoHS) -2012/19/CE

Popis zařízení

CS

Celkový pohled

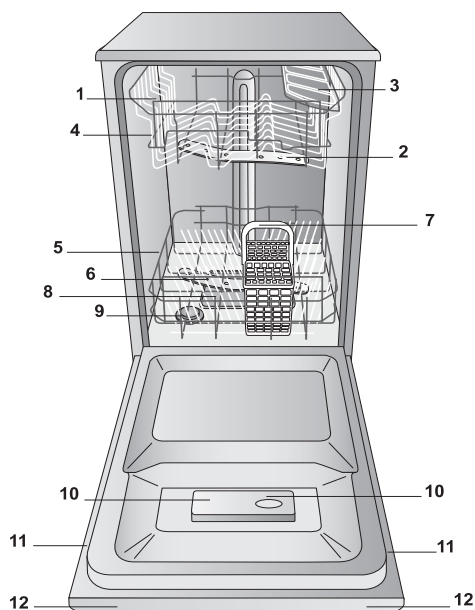

1. Horní koš
2. Horní ostřikovací rameno
3. Sklopné držáky
4. Mechanismus nastavení výšky koše
5. Spodní koš
6. Spodní ostřikovací rameno
7. Košík na příbory
8. Mycí filtr
9. Nádržka na sůl
10. Přihrádky na mycí prostředek a nádržka na leštidlo
11. Štítek s jmenovitými údaji
12. Ovládací panel

Ovládací panel

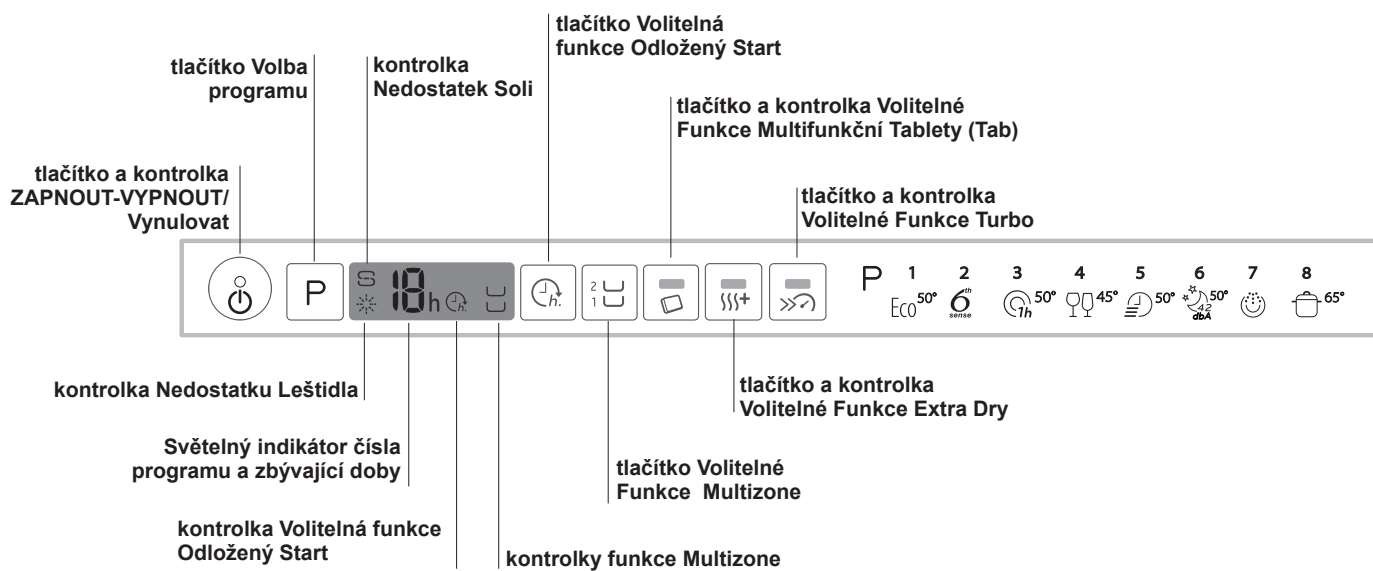

Regenerační sůl a Leštidlo



CS

⚠ Používejte pouze specifické mycí prostředky pro myčky nádobí. Nepoužívejte kuchyňskou ani průmyslovou sůl. (dodržujte pokyny uvedené na obalu).

⚠ Pokud používáte multifunkční produkt, stejně se doporučuje přidat sůl, zejména v případě, že je voda tvrdá nebo velmi tvrdá. (dodržujte pokyny uvedené na obalu).

⚠ Když se nepřidá sůl ani leštidlo, je zcela zřejmé, že kontrolky CHYBĚJÍCÍ SŮL a CHYBĚJÍCÍ LEŠTIDLO zůstanou i nadále rozsvícené.

Dávkování regenerační soli

Použití soli zabrání vytvoření VODNÍHO KAMENE na nádobí a na funkčních komponentech myčky.

* Je důležité, aby nádobka na sůl nebyla nikdy prázdná.

* Je důležité provést nastavení tvrdosti vody.

Zásobník soli se nachází ve spodní části myčky nádobí (viz *Popis*) a je třeba jej naplnit:

- když na ovládacím panelu bliká kontrolka CHYBĚJÍCÍ SŮL;
- viz autonomie uvedená v tabulce tvrdosti vody.



1. Vytáhněte spodní koš a odšroubujte uzávěr nádržky jeho otáčením proti směru hodinových ručiček.

2. Pouze při prvním použití: naplňte nádržku vodou až po okraj.

3. Umístěte trychtýř (viz *obrázek*) a naplňte nádobku na sůl až po okraj (přibližně 1 kg); vytečení malého množství vody je zcela běžným jevem.

4. Odložte trychtýř, odstraňte zbytky soli z hrdla; před zašroubováním uzávěru jej opláchněte pod tekoucí vodou.

Doporučuje se provést tento úkon při každém doplňování soli.

Dobře dotáhněte uzávěr, aby se do nádobky na sůl během mytí nedostal mycí prostředek (mohlo by tak dojít k trvalému poškození dekalifikátoru).

⚠ Když je třeba doplnit sůl, doporučuje se udělat to před zahájením mytí.

Nastavení podle tvrdosti vody

Pro dosažení dokonalé činnosti změkčujícího dekalifikátoru je nezbytné provést nastavení v závislosti na tvrdosti vody dostupné v obydlí. Potřebný údaj lze zjistit u organizace zabývající se dodávkou pitné vody. Nastavená hodnota odpovídá průměrné tvrdosti vody.

- Zapněte myčku tlačítkem ZAPNUTÍ/VYPNUTÍ
- Vypněte myčku tlačítkem ZAPNUTÍ/VYPNUTÍ
- Držte stisknuté tlačítko **P** po dobu 5 sekund, dokud neuslyšíte pípnutí.
- Zapněte myčku tlačítkem ZAPNUTÍ/VYPNUTÍ
- Bude blikat číslo úrovně aktuální volby a kontrolka soli (pouze blikající kontrolka).
- Stiskněte tlačítko **P** za účelem volby požadované úrovně tvrdosti (viz *tabulka tvrdosti*).
- Vypněte myčku tlačítkem ZAPNUTÍ/VYPNUTÍ
- Nastavení bylo dokončeno!

Tabulka tvrdosti vody				Průměrná autonomie-nádobka na sůl při 1 mycím cyklu denně
úroveň	°dH	°fH	mmol/l	měsíce
1	0 - 6	0 - 10	0 - 1	7 měsíce
2	6 - 11	11 - 20	1,1 - 2	5 měsíce
3	12 - 17	21 - 30	2,1 - 3	3 měsíce
4	17 - 34	31 - 60	3,1 - 6	2 měsíce
5	34 - 50	61 - 90	6,1 - 9	2/3 týdny

Od 0 °f do 10 °f se doporučuje nepoužívat sůl.
Při nastavení 5 může dojít k prodloužení doby.

(°dH = tvrdost vody v německých stupních - °fH = tvrdost vody ve francouzských stupních - mmol/l = milimol/litr)

Dávkování leštidla

Leštidlo usnadňuje SUŠENÍ nádobí. Nádržka na leštidlo se plní:

- když na ovládacím panelu/displeji bliká kontrolka/symbol NEDOSTATEK LEŠTIDLA
- když se optický indikátor, který se nachází na dvířkách nádobky „E“, změní z tmavého na průsvitný.

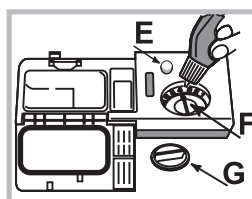

1. Otevřete nádobku otáčením uzávěru „G“ proti směru hodinových ručiček.

2. Nalijte leštidlo tak, aby nepřeteklo. Pokud k tomu dojde, očistěte jej suchým hadrem.

3. Zašroubujte zpět uzávěr.

NIKDY neaplikujte leštidlo přímo

dovnitř mycího prostoru.

Nastavení dávky leštidla

V případě, že nejste spokojeni s výsledkem sušení, je možné provést nastavení množství leštidla. Otáčejte regulátorem „F“. Je možné nastavit až do max. 4 základních úrovní v závislosti na modelu myčky. Nastavená hodnota odpovídá průměrné úrovni. Je možné nastavit až do max. 4 základních úrovní v závislosti na modelu myčky. Nastavená hodnota odpovídá průměrné úrovni.

- Pokud je na nádobí modravý povlak, nastavte nízké hodnoty (1-2).
- Pokud jsou na nádobí kapky vody nebo skvrny vodního kamene, nastavte vysoké hodnoty (3-4).

Plnění košů

CS

Doporučení:

Před plněním košů odstraňte z nádobí zbytky jídla a vylijte ze sklenic a pohárů tekutiny, které v nich zůstaly. **Není třeba provádět předběžné oplachování pod tekoucí vodou.**

Umístěte nádobí tak, aby zůstalo bez pohybu a nepřevrátilo se, aby nádoby zůstaly obráceny otvorem dolů a aby se vypouklé a vyduté části nacházely v šikmé poloze, což umožní vodě dostat se ke všem povrchům i odtékat.

Dávejte pozor, aby víka, rukojeti, pánve a tácy nebránily otáčení ostřikovacích ramen. Malé předměty umístěte do košíku na příbory.

Plastový příbor a pánve z antiadhezivního materiálu mají tendenci více zachytávat kapky vody, a proto jejich schopnost sušení bude menší než u keramického nebo ocelového nádobí.

Lehké předměty (jako např. plastové nádoby) musí být dle možnosti umístěny do horního koše a tak, aby se nemohly pohybovat.

Po naplnění zkontrolujte, zda se ostřikovací ramena mohou volně otáčet.

Dolní koš

Do spodního košíku lze ukládat hrnce, víka, talíře, salátové mísy, příbory apod. Talíře a velká víka je třeba dle možnosti umístit po krajích koše.

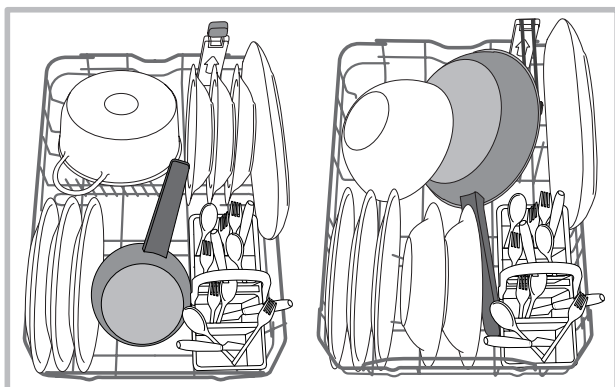

Doporučuje se umístit značně znečištěné nádobí do spodního koše, protože v této části myčky jsou proudy vody nejsilnější a umožňují dosáhnout nejlepších výsledků mytí.

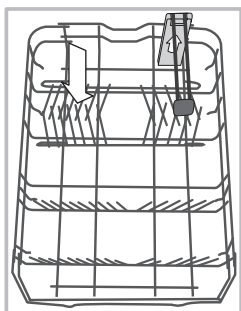

Dolní koš disponuje naklonitelnými částmi, které lze použít ve svislé poloze k uložení talířů nebo ve vodorovné poloze (spuštěné dolů) k uložení hrnců a salátových mís.

Dolní koš je vybaven **Space Zone**, speciálním vyjímatelným držákem, který je umístěn v zadní části koše a který lze použít na udržení pánví nebo plechů ve svislejší poloze, aby zabíraly méně prostoru.

Pro jeho použití stačí uchopit barevnou úchopnou část, potáhnout ji směrem nahoru a otočit dopředu.

Košík na příbory

Košík na příbory je vybaven horními mřížkami pro lepší uspořádání příborů. Musí být umístěn **výhradně** v horní přední části spodního koše.

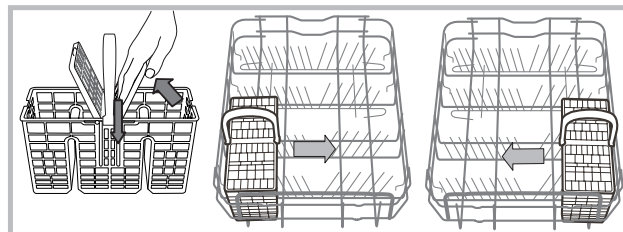

Horní koš

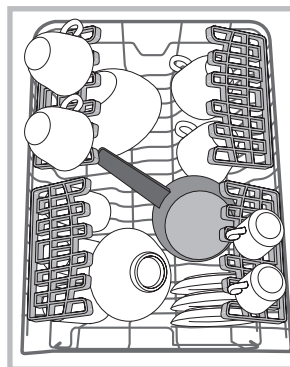

Naložte do něj choulostivé a lehké nádobí: sklenice, šálky, talířky, nízké salátové mísy.

Sklopné držáky s proměnlivou polohou

Boční sklopné držáky lze umístit do tří různých výšek z důvodu optimalizace umístění nádobí v prostoru koše.

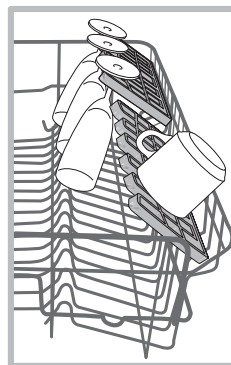

Poháry lze umístit stabilně na sklopné držáky zasunutím stopky poháru do příslušných podélných otvorů. Pro optimalizaci sušení umístěte sklopné držáky s vyšším sklonem. Pro změnu sklonu nadzvedněte sklopný držák, mírně jej posuňte a umístěte požadovaným způsobem.

Třetí košík s pojezdem

Horní koš je vybaven třetím košíkem s pojezdem, který lze použít na příbory nebo nádobí malých rozměrů.

Za účelem dosažení co nejlepších vlastností mytí nepokládejte do uvedeného třetího košíku neskladné nádobí. Třetí koš je vyjímatelný. (viz obrázek)

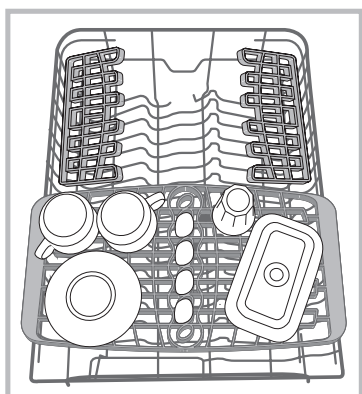

Nastavení výšky horního koše

Horní koš je výškově nastavitelný: do horní polohy kvůli umístění neskladného nádobí; do spodní polohy kvůli využití prostorů sklopných držáků a vytvoření většího prostoru směrem nahoru.

Důrazně se doporučuje neupravovat výšku umístění, když je koš naplněn.

NIKDY nezvedejte nebo nespouštějte koš pouze z jedné strany.

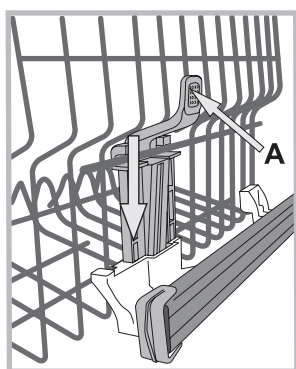

Když je koš vybaven systémem **Lift-Up** (viz obrázek), zvedněte koš po jeho uchopení na bocích a pohněte jím směrem nahoru. Pro návrat do spodní polohy stiskněte páky (**A**) na bocích koše a doprovodte jej při sestupu směrem dolů.

Nevhodné nádobí

- Dřevěný příbor a nádobí.
- Choulostivé dekorované sklenice, umělecké řemeslné nádobí a antikvární prvky. Jejich dekorace nejsou odolné.
- Části syntetického materiálu, které nejsou odolné vůči teplotě.
- Měděné a cínové nádobí.
- Nádobí znečištěné od popela, vosku, maziva nebo inkoustu. Dekorace na skle, hliníkové a stříbrné kusy mohou mít během mytí tendenci změnit barvu a vyblednout. Také některé druhy skla (např. křišťálové předměty) se mohou po mnoha mytích stát matnými.

Poškození skla a nádobí

Příčiny:

- Druh skla a postup výroby skla.
- Chemické složení mycího prostředku.
- Teplota vody oplachovacího programu.

Rada:

- Používejte pouze sklenice a porcelán, které jsou výrobcem zaručeny jako vhodné pro mytí v myčce nádobí.
- Používejte jemný mycí prostředek, vhodný pro tento druh nádobí.
- Po ukončení programu vyjměte sklenice a příbory co nejdříve.

Mycí prostředek a použití myčky

CS

Dávkování mycího prostředku

Dobrý výsledek mytí závisí také na správném dávkování mycího prostředku, přičemž platí, že při překročení doporučeného množství nedojde ke zvýšení účinnosti mytí, ale pouze k vyššímu znečištění životního prostředí.

Dávkování lze přizpůsobit stupni znečištění.

V případě běžného znečištění se obvykle používá přibližně 25 g práškového mycího prostředku nebo 25 ml tekutého mycího prostředku. V případě použití tablet stačí jedna.

Když je nádobí málo znečištěné nebo když se předem oplachovalo pod vodou, snižte výrazně množství mycího prášku.

Pro dosažení dobrých výsledků mytí dodržujte pokyny uvedené na obalu mycího prostředku.

V případě dalších otázek vám doporučujeme obrátit se na výrobce mycích prostředků.

Otevřete nádobku na mycí prostředek tlačítkem **D**; nadávkujte mycí prostředek podle informací uvedených v tabulce programů:

- práškový nebo tekutý: vaničky

A (mycí prostředek pro mytí) a **B** (mycí prostředek pro předmytí)

- tablety: Když program vyžaduje použití 1 tablety, vložte ji do nádobky **A** a zavřete kryt **C**; když vyžaduje použití 2 tablet, položte druhou na dno mycího prostoru.

3. Odstraňte zbytky mycího

prostředku z okrajů nádobky a zavřete víko **C** až po zacvaknutí.

Nádobka na mycí prostředek se otevře automaticky ve vhodném okamžiku v závislosti na zvoleném programu.

Při použití kombinovaných mycích prostředků se doporučuje použít volitelnou funkci TAB, která přizpůsobí mycí program tak, aby bylo vždy dosaženo nejlepšího výsledku mytí a co nejlepšího možného sušení.

⚠ Používejte výhradně mycí prostředky pro myčky nádobí.

NEPOUŽÍVEJTE mycí prostředky pro mytí v rukou.

Nadměrné použití mycích prostředků může způsobit přítomnost pěny na konci cyklu.

Nejúčinnějšího mytí a sušení je možné dosáhnout kombinovaným použitím mycího prostředku, tekutého leštidla a regenerační soli.



Doporučuje se používat mycí prostředky bez fosfátů a bez chloru, které jsou vhodnější z hlediska ochrany životního prostředí.

Uvedení myčky do činnosti

1. Otevřete dvířka a stiskněte tlačítko ZAPNOUT-VYPNOUT.
2. Nadávkujte mycí prostředek (viz *Dávkování mycího prostředku*).
3. Naplňte koše (viz *Plnění košů*).
4. Zvolte program podle druhu nádobí a stupně jeho znečištění (viz *tabulka programů*) stisknutím tlačítka **P**.
5. Zvolte možnosti mytí (viz *Speciální programy a Možnosti*).
6. Uvedte zařízení do činnosti zavřením dvířek.
7. Ukončení programu je signalizováno akustickými signály a blikáním čísla programu na displeji. Otevřete dvířka, vypněte zařízení stisknutím tlačítka ZAPNOUT-VYPNOUT.
8. Před vyjmutím nádobí vyčkejte několik minut, abyste se vyhnuli popálení. Vyložte koše počínaje spodním košem.

⚠ Pro snížení spotřeby elektrické energie se zařízení v některých podmínkách dlouhodobějšího NEPOUŽÍVÁNÍ automaticky vypne.

Když je nádobí pouze mírně znečištěné nebo když se předem oplachovalo pod vodou, výrazně snižte množství mycího prostředku.

Změna probíhajícího programu

Po provedení volby chybného programu je možné provedenou volbu změnit za předpokladu, že byl program právě zahájen: V takovém případě otevřete dvířka a dávejte pozor na vycházející páru; vypněte zařízení delším stisknutím tlačítka ZAPNOUT/VYPNOUT. Znovu zapněte zařízení tlačítkem ZAPNOUT/VYPNOUT a zvolte nový program a případně možnosti; uvedte zařízení do činnosti zavřením dvířek.

Přidání nádobí

Bez vypnutí zařízení otevřete dvířka a dávejte pozor na vycházející páru. Poté vložte nádobí. Zavřete dvířka: dojde k obnovení cyklu.

Náhodné přerušení

Když se během mytí otevrou dvířka nebo když dojde k přerušení dodávky elektrické energie, program bude přerušen. Po zavření dvířek nebo po obnovení dodávky elektrické energie bude program pokračovat z bodu, ve kterém byl přerušen.

Údaje programů jsou naměřeny v laboratorních podmínkách v souladu s evropskou normou EN 50242.

V závislosti na různých podmínkách použití může docházet ke změnám doby trvání a dat programů.

Program	Sušení	Volitelné funkce	Doba trvání programu hod:min.	Spotřeba vody (l/cyklus)	Spotřeba energie (kWh/cyklus)
1. Eko mytí	Ano	Odložený start - Multizone - Tab - Turbo - Extra Dry	03:00	9	0,74
2. 6th Sense 	Ano	Odložený start - Multizone - Tab - Turbo - Extra Dry	01:10 - 02:30	7 - 14	0,90 - 1,25
3. 1 Hour 	Ne	Odložený start - Multizone - Tab	01:00	13	0,95
4. Křehké 	Ano	Odložený start - Multizone - Tab - Turbo - Extra Dry	01:40	9	0,85
5. Rapid 	Ne	Odložený start - Tab	00:25	8	0,45
6. Overnight 	Ano	Odložený start - Tab - Extra Dry	03:30	13	0,85
7. Namáčení 	Ne	Odložený start - Multizone	00:10	4	0,01
8. Intenzivní 	Ano	Odložený start - Multizone - Tab - Turbo	02:50	17	1,45

Pokyny pro volbu programů a dávkování mycího prostředku

1. Běžně znečištěné nádobí. Standardní program, který je nejúčinnější z pohledu spotřeby energie a vody.

4 g/ml** + 21 g/ml – 1 tableta (**Množství mycího prostředku pro předmytí)

2. Použijte pro běžně znečištěné nádobí se zaschlými zbytky jídla. Speciální snímač vyhodnotí míru znečištění a automaticky nastaví nejúčinnější úsporný cyklus mytí. 4 g/ml** + 21 g/ml – 1 tableta

3. Pro slabě znečištěné nádobí a rychlé základní sušení. (ideální pro 4 soupravy) 25 g/ml – 1 tableta

4. Cyklus pro křehké položky, které jsou více citlivé na vysoké teploty, například sklenice a hrnky. 25 g/ml – 1 tableta

5. Rychlý cyklus, který se používá pro mírně znečištěné nádobí (ideální pro 2 soupravy) 21 g/ml – 1 tableta

6. Zaručuje vynikající výkonnost Vhodný pro noční použití. 25 g/ml – 1 tableta

7. Předběžné mytí, kdy se očekává doplnění náplně po dalším jídle. Bez mycího prostředku

8. Silně znečištěné nádobí a hrnce (nevhodný pro choulostivé nádobí) 25 g/ml – 1 tableta

Spotřeba v pohotovostním režimu: Spotřeba v režimu left-on: 5,0 W - spotřeba v režimu vypnutí: 0,5 W

Speciální programy a Volitelné funkce

CS

Poznámky:

Nejlepších výsledků s programy „1 Hour, - Rapid“ je možné dosáhnout, když bude dle možností dodržen počet uvedených souprav.

Pro menší spotřebu používejte myčku na nádobí s plnou náplní.

Poznámka pro zkušební laboratoře: Pro informace o zkušebních podmínkách srovnávací zkoušky EN napište na adresu: contact@whirlpool.com

Možnosti mytí

Když některá možnost není kompatibilní se zvoleným programem (viz tabulka programů), příslušná LED třikrát rychle zabliká a bude slyšet akustické signály.



Volitelná funkce Odložený start

Zahájení programu může být odloženo o **1 až 12** hodin:

1. Stiskněte tlačítko ODLOŽENÝ START: na displeji se zobrazí příslušný symbol; při každém dalším stisknutí bude zvýšena zvolená doba (1h, 2h apod. až po max. 12h) odložení startu.

2. Zvolte program a zavřete dvířka; dojde k zahájení odečítání.

3. Po uplynutí uvedené doby dojde k zhasnutí kontrolky a k zahájení programu.

Za účelem změny odložení a volby kratší doby stiskněte tlačítko ODLOŽENÝ START. Je možné jej zrušit opakovaným stisknutím tlačítka, dokud nezhasne kontrolka zvoleného odložení. Program bude zahájen po zavření dvířek.

⚠ Není možné nastavit Odložený start během již probíhajícího cyklu.



Volitelná funkce Multifunkční tablety (Tab)

Tato volitelná funkce optimalizuje výsledek mytí a sušení. Při použití multifunkčních tablet stiskněte tlačítko MULTIFUNKČNÍ TABLETY. Dojde k rozsvícení příslušného symbolu; dalším stisknutím dojde ke zrušení provedené volby.

⚠ Použití volitelné funkce „Multifunkční tablety“ bude mít za následek prodloužení trvání programu.



Volitelná funkce MULTIZONE (MULTIZÓNA)

Při mytí malého množství nádobí je možné provést mytí poloviční náplně a ušetřit tak vodu, energii a mycí prostředek. Zvolte program a postupně stiskněte tlačítko MULTIZONE: rozsvítí se kontrolka týkající se zvoleného koše a aktivuje se mytí pouze v horním nebo spodním koši.

⚠ Pamatujte na naložení nádobí pouze na horní nebo spodní koš a na použití sníženého množství mycího prostředku.



Volitelná funkce Extra sušení (Extra Dry option)

Pro zlepšení sušení nádobí stiskněte tlačítko Extra Dry (Extra sušení); rozsvítí se příslušná kontrolka. Dalším stisknutím tlačítka lze danou možnost zrušit.

Vyšší teplota během závěrečného oplachování a delší doba sušení umožňují lepší osušení.

Použití Extra Dry Option (Volitelná funkce Extra sušení) bude mít za následek prodloužení trvání programu.



Volitelná funkce Turbo (Turbo Option)

Tato volitelná funkce umožňuje snížit dobu trvání hlavních programů při zachování stejných výsledků mytí a sušení. Po výběru programu stiskněte tlačítko **Turbo (Turbo)**: dojde k rozsvícení příslušné kontrolky. Zrušení této volitelné funkce se provádí opětovným stisknutím stejného tlačítka.

LIGHT POINT

Některé modely myčky nádobí jsou vybaveny zeleným světelným indikátorem, který se nachází v mezeře mezi dvířky a kuchyňskou pracovní deskou a informuje o stavu postupu probíhajícího programu. Je možné zvolit si jednu z níže uvedených činností:

a) Zrušená funkce

b) Při zahájení cyklu se světlo rozsvítí na pár sekund, zůstane rozsvíceno během cyklu a bliká na konci cyklu (přednastavený režim)

c) Světlo zůstane rozsvícené během cyklu a bliká na konci cyklu. Když je nastaven odložený start, světlo se rozsvítí během prvních sekund nebo během celé doby, po kterou trvá odečítání, v závislosti na nastavení režimu b) nebo c).

Ke zhasnutí světla dojde při každém otevření dvířek.

Za účelem volby oblíbeného režimu zapněte zařízení, držte stisknuté tlačítko **P**, dokud se na displeji nezobrazí jedno ze tří písmen, stiskněte tlačítko **P** a držte jej stisknuté až do zobrazení požadovaného písmena (nebo režimu), držte stisknuté tlačítko **P** za účelem potvrzení volby.

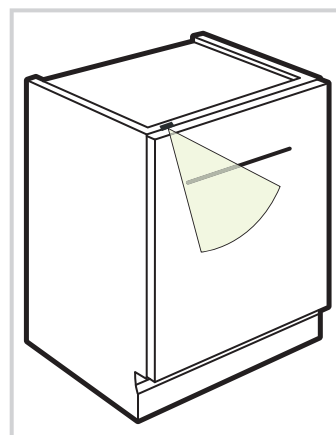

Uzavření přívodu vody a vypnutí elektrického napájení

- Po každém mytí uzavřete kohoutek přívodu vody, abyste se vyhnuli nebezpečí úniků.
- Při čištění zařízení a během operací údržby odpojte zástrčku napájecího kabelu ze zásuvky elektrického rozvodu.

Čištění myčky nádobí

- Vnější povrch a ovládací panel se může čistit neabrazivním hadrem navlhčeným ve vodě. Nepoužívejte rozpouštědla ani abrazivní prostředky.
- Stěny vnitřního mycího prostoru se dají vyčistit od případných skvrn hadrem navlhčeným ve vodě s malým množstvím octa.

Zabránění vzniku nepříjemných zápachů

- Dvířka nechte pokaždé pootevřená, aby se zabránilo hromadění vlhkosti.
- Pravidelně čistěte obvodová těsnění dvířek a nádobek na mycí prostředek s použitím mokré houby. Zabrání se tak hromadění zbytků jídla, které jsou hlavními původci nepříjemného zápachu.

Čištění ostříkovacích ramen

Může se stát, že se na ostříkovacích ramenech zachytí zbytky jídla a ucpou otvory, kterými vytéká voda: Čas od času je třeba je zkontrolovat a vyčistit nekovovým kartáčkem. Obě ostříkovací ramena jsou demontovatelná.

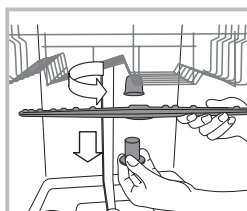

Demontáž horního ostříkovacího ramena vyžaduje odšroubování plastové kruhové matice proti směru hodinových ručiček. Horní ostříkovací rameno je třeba namontovat tak, aby bylo obráceno otvory směrem nahoru.

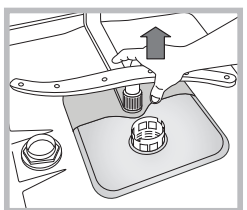

Demontáž spodního ostříkovacího ramena se provádí stisknutím jazýčků, nacházejících se po stranách, směrem nahoru.

Čištění filtru přívodu vody

Jestliže jsou hadice přívodu vody nové nebo pokud zůstaly delší dobu v nečinnosti, před připojením je třeba nechat odtéci vodu, dokud nebude průzračná a zbavená nečistot. Bez uvedeného opatření může dojít k ucpání přívodu vody a poškození myčky.

Pravidelně čistěte vstupní filtr rozvodu vody, umístěný na výstupu z vodovodního kohoutu.

- Zavřete kohout přívodu vody.
- Odšroubujte koncovou část přívodní hadice vody, sejměte filtr a opatrně jej vyčistěte pod proudem tekoucí vody.
- Vložte filtr zpět na původní místo a zašroubujte hadici.

Čištění filtrů

Filtrační jednotka je tvořena dvěma filtry, které čistí vodu použitou k mytí od zbytků jídla a opětovně ji uvádějí do oběhu: K zabezpečení trvale dobrých výsledků mytí je třeba filtry čistit.

Pravidelně čistěte filtry.

Myčka nádobí se nesmí používat bez filtrů nebo s odpojeným filtrem.

• Po několika mytích zkontrolujte filtrační jednotku a dle potřeby ji důkladně umyjte pod tekoucí vodou. Pomozte si přitom nekovovým kartáčkem a postupujte dle níže uvedených pokynů:

1. Otáčejte válcovým filtrem C proti směru hodinových ručiček a vytáhněte jej (obr. 1).
 2. Vytáhněte nádobku filtru B mírným zatlačením na boční jazýčky (obr. 2);
 3. Vytáhněte nerezový talíř filtru A (obr. 3).
 4. Zkontrolujte výstupní otvor a odstraňte případné zbytky jídla.
- NIKDY NEODSTRAŇUJTE** ochranný kryt mycího čerpadla (součást černé barvy) (obr. 4).

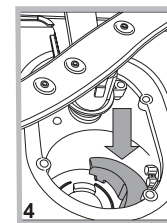
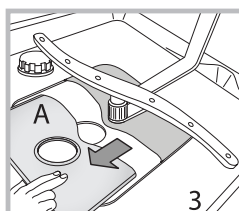
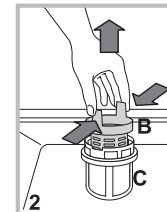
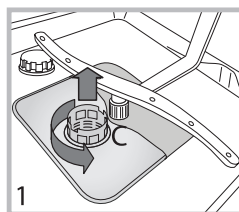

Po vyčištění filtrů proveďte zpětnou montáž filtrační jednotky a její správné umístění do jejího uložení; představuje nezbytný předpoklad správné činnosti myčky.

Opatření v případě dlouhodobé nečinnosti

- Odpojte napájecí kabel zařízení ze zásuvky elektrického rozvodu a zavřete kohoutek přívodu vody.
- Nechte pootevřená dvířka.
- Po vašem návratu proveďte jeden mycí cyklus naprázdno.

Poruchy a způsob jejich odstranění

CS

Může se stát, že zařízení nebude fungovat. Dříve, než se obrátíte na Servisní službu, zkontrolujte prostřednictvím následujícího seznamu, zda se nejedná o snadno odstranitelný problém.

Poruchy:	Možné příčiny / Řešení:
Nedochází k uvedení myčky do chodu nebo myčka nereaguje na ovládací povely	<ul style="list-style-type: none"> • Je zavřeno kohoutek s vodou. • Vypněte zařízení tlačítkem ZAPNUTÍ/VYPNUTÍ, opět jej zapněte po uplynutí jedné minuty a znovu nastavte program. • Zástrčka není řádně zastrčena v zásuvce elektrického rozvodu nebo je třeba použít jinou zásuvku. • Dvířka myčky nejsou řádně zavřena.
Není možné zavřít dvířka	<ul style="list-style-type: none"> • Zkontrolujte, zda jsou koše zasunuté až na doraz. • Došlo k zamknutí zámku; energicky zavřete dvířka, dokud neuslyšíte cvaknutí.
Myčka nevypouští vodu.	<ul style="list-style-type: none"> • Mycí program ještě neskončil. • Vypouštěcí hadice je ohnutá (viz <i>Instalace</i>). • Odpadové potrubí umyvadla je ucpano. • Filtr je ucpan zbytky jídla. • Zkontrolujte výšku vypouštěcí hadice.
Myčka je hlučná.	<ul style="list-style-type: none"> • Nádobí naráží vzájemně do sebe nebo do ostříkovacích ramen. Umístěte nádobí správně a zkontrolujte, zda se ostříkovací ramena otáčejí volně. • Nadměrná přítomnost pěny: Mycí prostředek není vhodně dávkován nebo není vhodný pro mytí v myčkách. (viz <i>Mycí prostředek a Použití myčky</i>). Nepředmývejte nádobí ručně.
Na nádobí a na sklenicích jsou viditelné nánosy vodního kamene nebo bílý povlak.	<ul style="list-style-type: none"> • Chybí regenerační sůl. • Nastavení tvrdosti vody není vhodné; zvyšte hodnoty. (viz <i>Regenerační sůl a Leštidlo</i>). • Uzávěr nádobky na sůl a na leštidlo není dobře uzavřen. • Leštidlo bylo spotřebováno nebo jeho dávkování není dostatečné.
Na nádobí a na sklenicích jsou patrné bílé zbytky nebo modrý povlak.	<ul style="list-style-type: none"> • Dávkování leštidla je nadbytečné.
Nádobí je málo suché.	<ul style="list-style-type: none"> • Byl zvolen program bez sušení. • Leštidlo bylo spotřebováno. (viz <i>Regenerační sůl a Leštidlo</i>). • Regulace leštidla neodpovídá potřebě. • Nádobí je z antiadhezivního materiálu nebo z plastu; výskyt kapek vody je zcela běžným jevem.
Nádobí není dostatečně čisté.	<ul style="list-style-type: none"> • Nádobí není rozmístěno správně. • Ostříkovací ramena se nemohou volně otáčet, protože jsou zablokována nádobím. • Mycí program je příliš mírný (viz <i>Programy</i>). • Nadměrná přítomnost pěny: Mycí prostředek není vhodně dávkován nebo není vhodný pro mytí v myčkách. (viz <i>Mycí prostředek a Použití myčky</i>). • Uzávěr leštidla nebyl správně uzavřen. • Filtr je znečištěný nebo ucpaný (viz <i>Údržba a péče</i>). • Chybí regenerační sůl (viz <i>Regenerační sůl a Leštidlo</i>). • Ujistěte se, že je výška talířů kompatibilní s nastavením koše. • Otvory ostříkovacích ramen jsou ucpané. (viz <i>Údržba a péče</i>).
Myčka nenapouští vodu je zablokována s rozsvícenými kontrolkami	<ul style="list-style-type: none"> • Chybí voda v rozvodu vody nebo je zavřený ventil. • Přívodní hadice na vodu je ohnutá (viz <i>Instalace</i>). • Jsou ucpané filtry; je třeba je očistit. (viz <i>Údržba a péče</i>). • Jsou ucpaná odpadová potrubí; je třeba je vyčistit. • Po provedení kontroly a vyčištění vypněte a znovu zapněte myčku a zahajte nový mycí cyklus. • Když problém přetrvává, zavřete přívod vody, odpojte zástrčku a obraťte se na servisní středisko.



CS

Whirlpool Europe s.r.l.
- Viale Guido Borghi, 27
- 21025 Comerio (Varese) Italy
www.whirlpool.eu