

MANGE TAKK FOR AT DU HAR KJØPT ET INDESIT-PRODUKT

For å motta en mer fullstendig assistanse, vær vennlig å registrere produktet ditt på www.indesit.com/register



Les sikkerhetsinstruksene nøye før du bruker apparatet.

Transportboltene må fjernes før maskinen tas i bruk. For mer detaljerte anvisninger om hvordan du fjerner dem, se installasjonshåndboka.

KONTROLLPANEL

1. ON/OFF-tast
2. Tast og varsellampe for START/PAUSE
3. Tast for TEMPERATUR
4. DISPLAY
5. Tast for TASTELÅS
6. Tast for TILLEGGSFUNKSJONER
7. Tast for UTSATT START
8. Tast for SENTRIFUGERING
9. PROGRAMBRYTER

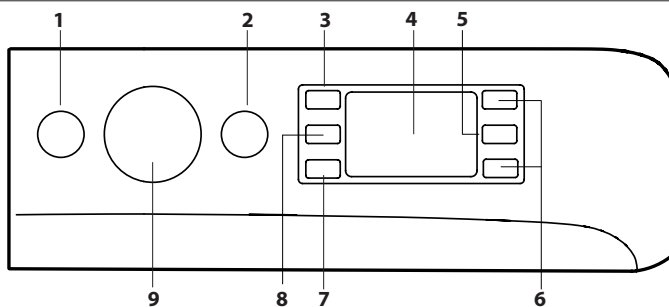

TABELL OVER PROGRAMMER

Maks. tøymengde 8 Kg

Strømforbruk i off-mode 0,5 W / i left-on mode 8 W.

Program	Temperatur		Maks. sentrifugering (omdreining)	Maks. tøymengde (kg)	Varighet (t : m)	Vaskemidler og tilsetningsmidler			Anbefalt vaskemiddel		Restfuktighet % (***)	Energiforbruk kWh	Vann totalt l	Vasketemperatur °C
	Innstilling	Intervall				Forvask	Vask	Skyllmiddel	Pulver	Flytende				
1 Mix kulørt	40°C	☼ - 40°C	1000	8	**	-	●	○	-	✓	-	-	-	-
2 Bomull	60°C	☼ - 60°C	1000	8	**	-	●	○	✓	✓	-	-	-	-
3 Bomull	40°C	☼ - 40°C	1200	8	**	-	●	○	-	✓	-	-	-	-
4 Bomull	30°C	☼ - 30°C	1200 (****)	4,5	0:30	-	●	○	-	✓	71	0,18	37	27
5 Syntetisk	30°C	☼ - 30°C	1000	4	**	-	●	○	-	✓	-	-	-	-
6 Silke/Finvask	30°C	☼ - 30°C	600 (****)	1	**	-	●	○	-	✓	-	-	-	-
7 Ull	40°C	☼ - 40°C	800	2	**	-	●	○	-	✓	-	-	-	-
8 Hurtig	20°C	☼ - 20°C	1200 (****)	1,5	**	-	●	○	-	✓	-	-	-	-
9 Bomull (2)	40°C	☼ - 60°C	1600	8	3:55	-	●	○	✓	✓	49	1,10	97	45
10 Syntetisk (3)	40°C	☼ - 60°C	1200	4,5	2:55	-	●	○	✓	✓	35	0,80	55	43
11 Hvitvask	60°C	☼ - 90°C	1600	8	2:35	●+90°	●	○	✓	✓	55	1,79	89	55
12 Sport	30°C	☼ - 30°C	600	4	**	-	●	○	-	✓	-	-	-	-
13 20°C	20°C	☼ - 20°C	1600	8	1:50	-	●	○	-	✓	55	0,14	78	22
14 Eco 40-60 (1)	40 °C	40°C	1551	8	3:30	-	●	○	✓	✓	44	0,89	57	33
			1551	4	2:45	-	●	○	✓	✓	44	0,76	47	35
			1551	2	2:10	-	●	○	✓	✓	44	0,52	37	32
15 Skylling + Sentrifugering	-	-	1600	8	**	-	-	○	-	-	-	-	-	-
16 Sentrifugering + Tømming *	-	-	1600	8	**	-	-	-	-	-	-	-	-	-

● Nødvendig dosering ○ Alternativ dosering

Langden på vaskesyklusen, som angis på skjermen eller i anvisningen, er et overslag basert på standard forhold. Den reelle tiden kan variere, avhengig av mange faktorer, som f.eks. vannets temperatur og trykk i inntaket, romtemperatur, mengde vaskemiddel, mengde og type klær som vaskes, hvordan klærne blir lagt inn, samt hvilke tilleggsfunksjoner du har valgt. Verdien oppgitt for andre programmer enn Eco 40-60-programmet er kun veiledende.

1) Eco 40-60 - Testvaskesprogram i samsvar med det europeiske økodesigndirektivet 2019/2014. Det mest effektive programmet med hensyn til energi- og vannforbruk ved vasking av normalt skittent tøy.

Merk: Verdien for sentrifugeringshastighet vist på displayet, kan avvike noe fra verdien angitt i tabellen.

For alle testinstitutter:

- 1) Langt bomullsprogram: Innstill program 9 på en temperatur på 40 °C.
- 2) Langt syntetisk program: Innstill program 10 på en temperatur på 40 °C.

PRODUKTBeskrivelse

1. Arbeidsplate
2. Vaskemiddelskuff
3. Kontrollpanel
4. Håndtak
5. Vaskeluke
6. Tømpumpe (bak sokkelen)
7. Sokkel (avtagbar)
8. Regulerbare ben (2)

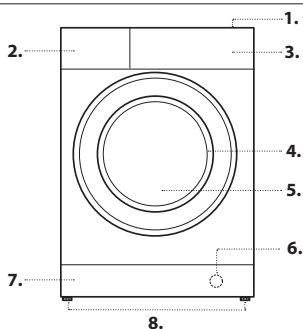

VASKEMIDDELSKUFF

Kammer 1: Vaskemiddel til forvask (pulver)
Kammer 2: Vaskemiddel (pulver eller flytende)

Dersom du benytter flytende vaskemiddel, anbefaler vi å sette inn skilleveggen **A** som følger med, slik at vaskemiddelet doseres korrekt. Bruker du vaskepulver, skal skilleveggen settes inn i sporet **B**.

Kammer 3: Tilsetningsmidler (skyllemiddel, osv.)

Hell ikke på mer skyllemiddel enn at det når opp til "max"-nivået på tapen i midten.

! Bruk vaskepulver for hvitt bomullstøy og til forvask og for vask ved temperaturer høyere enn 60° C.

! Følg anvisningene som gis på vaskemiddelets forpakning.

! For å trekke ut skuffen, trykk først på spaken **C** og trekk den utover.

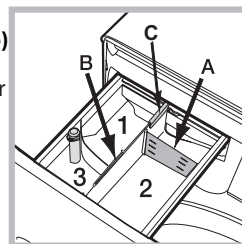

PROGRAMMER

Følg anvisningene på tøyets vaskesymboler. Verdien som vises på vaskesymbolet er den anbefalte maksimumstemperaturen for vask av plagget.



Mix kulørt

For å vaske blandet og kulørt tøy sammen.

Bomull 60°

Et program laget spesielt for vask av bomullstøy, fortrinnsvis hvitt. Kan også brukes med pulvervaskemiddel.

Bomull 40°

Kort program laget spesielt for å vaske fine bomullsplagg.

Bomull 30°

Kort program laget spesielt for å vaske bomull og syntetiske plagg samtidig, både hvite og kulørte.

Syntetisk 30°

For vask av middels skittent tøy i syntetiske fibre (som polyester, polyakryl, viskose osv.) eller blandet bomull.

Silke/Finvask

for vask av alle silke og delikate gjenstander. Vi anbefaler bruk av spesialvaskemiddel som er laget til å vaske delikate klær.

UII

Med program 7 er det mulig å vaske alle ullplaggene i vaskemaskinen, også de som er merket med etiketten "kun håndvask". For å oppnå best mulig resultat må du bruke et spesifikk vaskemiddel og ikke overskride 2 kg med last.

Hurtig

Programmet som frisker opp tøy ditt på bare 15 minutter.

Bomull 40°-60°

For vask av håndklær, undertøy, duker osv. i middels til meget skitten farget bomull eller slitesterk lin.

Syntetisk 40°-60°

Spesielt for vask av syntetiske plagg. Hvis tøy har vanskelig flekker kan man øke temperaturen til 60°. Man kan dessuten bruke et pulvervaskemiddel.

Hvitvask

Meget skittent slitesterkt hvitt og kulørt tøy.

Sport

Er laget med tanke på lite skittent sportstøy (joggedrakter, shorts, osv.); For å oppnå de beste resultatene anbefales det å ikke overskride maksimal last som angis i "Tabell Over Programmer". Det anbefales å bruke flytende vaskemiddel og bruk en mengde som passer til halvlastet vaskemaskin.

20°C

For vasking av lett skittent bomullstøy på 20°C.

Eco 40-60

For vasking av normalt skittent bomullstøy som tåler vask på 40 eller 60°C i samme program. Dette er standard bomullsprogrammet og det mest effektive med hensyn til vann- og energiforbruk.

Skylling + Sentrifugering

Dette er laget for skylling og sentrifugering.

Sentrifugering + Tømming

Laget for å sentrifugere og tømme ut vannet.

DISPLAY

Skjermen benyttes for å programmere vaskemaskinen og gir utallige opplysninger.

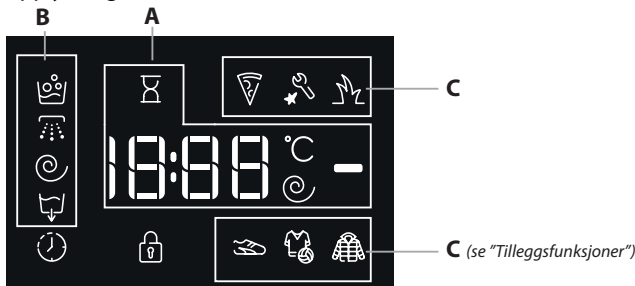

Del **A** viser de forskjellige mulige programmene varighet, og hvor lang tid som gjenstår når syklusen er startet. Dersom man har innstilt UTSATT START, viser det hvor lang tid som gjenstår til det valgte programmet starter.

Hvis du trykker på den angjeldende tasten, vises også de høyeste sentrifugehastighet- og temperaturverdiene for det valgte programmet, eller de sist valgte verdiene hvis disse er forenlige med det valgte programmet.

Timeglasset blinker mens maskinen bearbejder dataene for det valgte programmet. Maksimum 10 minutter etter start vil ikonet lyse fast, og den endelige gjenstående tiden vises. Timeglasset slukker deretter ca. 1 minutt etter at det har vist den endelige gjenstående tiden.

I del **B** vises "vaskefasene" i den valgte syklusen. Når programmet er startet, vises hvilken "vaskefase" som pågår.

Vask

Skylling

Sentrifugering

Tømming

Det lysende symbolet betyr at displayet viser den programmerte verdien for "utsatt start".

I seksjon **C** finner man de tre forskjellige nivåene for vaskefunksjonene.

VARSELLAMPE FOR LÅST VASKELUKE

Når symbolet lyser, betyr det at vaskeluken er låst. For å unngå skader, vent til symbolet slukkes før vaskeluken åpnes.

For å åpne luken mens vaskesyklusen er i gang, trykker du på START/PAUSE. Hvis symbolet er slukket, kan du åpne luken.

FØRSTE GANGS BRUK

Etter installering og før du begynner å bruke maskinen, skal du kjøre en vaskesyklus med programmet "Selvrens" uten vaskemiddel og uten tøy.

DAGLIG BRUK

Gjør tøy klart som forklart i avsnittet "RÅD OG TIPS".

- Trykk på ON/OFF. Varsellampen for START/PAUSE-tasten blinker sakte med grønt lys.

- Åpne vaskeluken. Legg inn tøy. Pass på at du ikke fyller maskinen fullere enn hva som anbefales i programtabellen.

- Trekk ut vaskemiddelskuffen og tøm vaskemiddelet i de riktige kamrene som beskrevet i avsnittet "VASKEMIDDELSKUFF".

- Lukk vaskeluken.

- Innstill PROGRAMVELGEREN på ønsket program. Temperaturen og sentrifugehastigheten som er tilknyttet programmet, kan endres. Skjermen viser vaskesyklusens varighet.

- Endre temperaturen og/eller sentrifugeringen. Displayet viser automatisk den maksimale temperaturen og sentrifugeringshastigheten egnet til det innstilte programmet, eller de siste valgte verdiene hvis det passer til programmet som er valgt. Trykker du på tasten reduseres vasketemperaturen progressivt til kaldtvannsvask "OFF". Trykker du på tasten reduseres sentrifugehastigheten progressivt inntil sentrifugeringen utelukkes helt "OFF". Et nytt trykk på tastene gjenoppretter verdiene til de opprinnelige maksimumsverdiene.

- Velg ønskede tilleggsfunksjoner.

STARTE SYKLUS

Trykk på START/PAUSE-knappen.

Maskinen låser døren og trommelen begynner å rotere. Døren låses opp og igjen, som en forberedelse til hver vaskesyklus. "Klikke"-lyden er en del av dørlåsemekanismen. Vannet strømmer inn i trommelen og starter vaskefasen når døren er låst.

Trykk på START/PAUSE for å pause vaskeprogrammet. Varsellampen blinker med mørk oransje farge. Hvis symbolet ikke lyser, kan luken åpnes. Trykk på tasten START/PAUSE igjen for å starte vaskeprogrammet fra der det ble stanset.

HVIS DET ER NØDVENDIG Å ÅPNE VASKELUKEN

Når programmet er blitt startet, lyser symbolet for å vise at vaskeluken ikke kan åpnes. Vaskeluken vil være låst så lenge vaskeprogrammet er i gang. Trykk på START/PAUSE for å pause programmet hvis du må lukke opp vaskeluken, f.eks. for å legge inn eller ta ut et plagg, mens programmet allerede er i gang. Hvis symbolet ikke lyser, kan luken åpnes. Trykk igjen på START/PAUSE for å starte programmet.

Trykk på START/PAUSE for å pause vaskeprogrammet. Varsellampen blinker med mørk oransje farge. Hvis symbolet ikke lyser, kan luken åpnes. Trykk på tasten START/PAUSE igjen for å starte vaskeprogrammet fra der det ble stanset.

ENDRE ET VASKEPROGRAM SOM ER I GANG

For å endre et vaskeprogram som allerede er i gang, må du pause programmet ved å trykke på START/PAUSE (varsellampen lyser med mørk oransje farge). Velg deretter ønsket program og trykk igjen på START/PAUSE.

! Hvis du ønsker å slette et program som allerede er i gang, må du trykke på ON/OFF og holde den i noen sekunder. Syklusen avbrytes og maskinen slår seg av.

PROGRAMSLUTT

Displayet viser "END". Når symbolet har slukket, kan du åpne luken. Åpne luken og slå av maskinen. Dersom du ikke trykker "ON/OFF"-knappen, slås vaskemaskinen av automatisk etter ca. 10 minutter. Steng vannkranen, åpne døren og ta tøy ut av vaskemaskinen. La døren stå på gløtt for at trommelen skal få tørke.

PROGRAMSLUTT

Displayet viser "END". Når symbolet har slukket, kan du åpne luken. Åpne luken og slå av maskinen. Dersom du ikke trykker "ON/OFF"-knappen, slås vaskemaskinen av automatisk etter ca. 10 minutter. Steng vannkranen, åpne døren og ta tøy ut av vaskemaskinen. La døren stå på gløtt for at trommelen skal få tørke.

! Hvis du ønsker å slette et program som allerede er i gang, må du trykke på ON/OFF og holde den i noen sekunder. Syklusen avbrytes og maskinen slår seg av.

PROGRAMSLUTT

Displayet viser "END". Når symbolet har slukket, kan du åpne luken. Åpne luken og slå av maskinen. Dersom du ikke trykker "ON/OFF"-knappen, slås vaskemaskinen av automatisk etter ca. 10 minutter. Steng vannkranen, åpne døren og ta tøy ut av vaskemaskinen. La døren stå på gløtt for at trommelen skal få tørke.



TILLEGGSFUNKSJONER

- Dersom den valgte tilleggsfunksjonen ikke er kompatibel med programmet man har stilt inn, vil varsellampen blinke og funksjonen vil ikke bli aktivert.
- Dersom den valgte tilleggsfunksjonen ikke er kompatibel med en tidligere valgt funksjon, vil varsellampen blinke og du vil høre et varselsignal (3 signaler). I dette tilfellet aktiveres bare den siste funksjonen. Varsellampen for den aktiverte funksjonen tennes.

Flekkfjerning

Denne funksjonen gjør det mulig å tilpasse vaskesyklusen etter hvilken type flekker tøyet har. På denne måten får man optimal flekkfjerning.



Dette kan være flekker fra:

-  **Mat**, f.eks. fra forskjellige matvarer og drikke.
-  **Arbeid**, f.eks. fett- og blekkflekker.
-  **Outdoor**, f.eks. gjørme- og grønskeflekker.

! Vaskesyklusens varighet avhenger av hva slags flekkfjerning man har valgt.

Sport

Men denne funksjonen kan man velge programmet som egner seg best for de forskjellige typer sportstøy. Programmet er laget spesielt for å fjerne all skitt, samtidig som at tøyet tekniske egenskaper bevares best mulig. Sport-funksjonen har forskjellige nivåer med følgende vaskesykluser:

-  **Sportskko**: En spesiell syklus for absolutt trygg vask av inntil 2 par treningssko samtidig.
-  **Sportstøy og håndklær**: Denne syklusen gjør det mulig å vaske alle typer blandet sportstøy sammen med treningshåndklærne.
-  **Teknisk tøy**: Spesielt laget for vask av vanntett tøy eller plagg som er laget av spesielle tekniske fibre som f.eks. Gore-tex. Tøyet vasket på best mulig måte, samtidig som at tøyet tekniske egenskaper vedlikeholdes i lang tid. Ikke bruk mykemiddel til plagg som er laget av tekniske fibre.

Utsatt start

For å utsette starten av det valgte programmet, må du trykke på tasten inntil du har fått opp antall timer du ønsker å utsette starten med. Når denne tilleggsfunksjonen er aktivert, lyser symbolet  på skjermen. For å deaktivere utsatt start, trykk på tasten til displayet viser "OFF".





Temperatur

Alle programmene har en forhåndsinnstilt temperatur. Hvis du ønsker å endre temperaturen, må du trykke på tasten . Verdien vises på skjermen.

Sentrifugering

Alle programmene har en forhåndsinnstilt sentrifugehastighet. Hvis du ønsker å endre sentrifugehastigheten må du trykke på tasten . Verdien vises på skjermen.

TASTELÅS

Trykk og hold tasten  i ca. 2 sekunder for å låse kontrollpanelet. Når symbolet  tennes, betyr det at kontrollpanelet er låst. På denne måten unngår du utilsiktet endring av programmene (bortsett fra ON/OFF-tasten ) , spesielt når det er barn i nærheten. For å låse opp kontrollpanelet igjen, må du trykke og holde tasten  i ca. 2 sekunder.

RÅD OG TIPS

Separer tøyet etter:

Tekstiler (bomull, blandet, syntetisk, ull, håndvask). Farge (separer kulørt tøy fra hvitt Vask kulørt tøy for seg første gang). Finvask (små plagg, som nylonstrømper, plagg med hemper - som f.eks. BH-er - og legg dem i en vaskepose).

Vreng og tøm lommene

Små gjenstander, som mynter og lightere, kan skade vaskemaskinen og trommelen. Kontroller knappene.

Følg anbefalingen for dosering/tilsetningsstoffer

Det gir et bedre vaskeresultat, du unngår irriterende rester av overflødig vaskemiddel i tøyet ditt og det er mer økonomisk fordi du unngår å sløse med vaskemiddel.

Bruk lav temperatur og lenger programvarighet

De mest effektive programmene med hensyn til energiforbruk er vanligvis de programmene med lav temperatur og lenger varighet.

Overhold tøymengden

Fyll maskinen med tøymengden angitt i tabellen "TABELL OVER PROGRAMMER" for å spare vann og energi.

Støy og gjenværende fuktighet

Disse punktene avhenger av sentrifugeringshastigheten: dess høyere sentrifugeringshastighet, dess mer støy og mindre gjenværende fuktighet.

VEDLIKEHOLD OG PLEIE

Slå alltid maskinen av og trekk ut strømkontakten før du rengjør eller gjør vedlikeholdsinngrep på maskinen. Bruk aldri brannfarlige væsker til rengjøring av vaskemaskinen. Rengjør og vedlikehold vaskemaskinen jevnlig (minst 4 ganger i året).

Stenge av vannet og strømmen

Steng alltid vannkranen når maskinen er ferdig. På denne måten begrenses slitasjen på vaskemaskinens vannsystem, og faren for lekkasjer unngås.



Trekk støpslet ut av stikkontakten når du rengjør vaskemaskinen og under vedlikeholdsarbeid.

Rengjøre vaskemaskinen

Utsiden og gummidelene kan vaskes med en klut dyppet i lunkent såpevann. Ikke bruke løsemidler eller slipemidler.

Vaskemaskinen er utstyrt med et program for "Selvrens"  av de innvendige delene. Dette skal kjøres med tom trommel.

Vaskemiddelet (tilsvarende 10 % av den mengden den som anbefales for lite skitne plagg) eller spesielle tilsetninger for rengjøring av vaskemaskin, kan benyttes i vaskeprogrammet. Det anbefales å kjøre selvrensprogrammet hver 40. vaskesyklus.

For å starte programmet, trykk samtidig på tastene  og  i 5 sekunder.

Programmet starter automatisk og varer cirka 70 minutter. Trykk på START/PAUSE  for å stoppe syklusen.

Rengjøre vaskemiddelskuffen

Vask den i rennende vann. Dette skal gjøres ofte.

Pleie av vaskeluke og trommel

La alltid vaskeluken stå halvåpen for å unngå at det dannes vond lukt.

Rengjøre pumpen

Vaskemaskinen er utstyrt med en selvrensende pumpe som er vedlikeholdsfri. Det kan allikevel hende at små gjenstander (mynter, knapper) faller ned i forkammeret som beskytter pumpen og som befinner seg nederst i pumpen.

! Pass på at vaskesyklusen er avsluttet og trekk ut støpslet.

For å få tilgang til forkammeret:

1. Fjern frontpanelet på vaskemaskinen ved å trykke mot midten. Skyv det deretter nedover på begge sider og trekk panelet ut.
2. Skru av pumpedekselet ved å vri det mot klokken. Det er helt normalt at det renner ut litt vann.
3. Rengjøre innsiden nøye.
4. Skru dekslet på igjen.
5. Monter panelet på igjen, og kontroller at hakene er satt inn i de riktige åpningene før du trykker dekslet mot maskinen.

Kontrollere vanntilførselsslengen

Kontrollerer vanntilførselsslengen minst én gang i året. Hvis du finner sprekker eller rifter må den skiftes ut. Høyt trykk under vask kan føre til at den plutselig sprekker.

! Benytt aldri brukte slanger.

LASTE BALANSESYSTEM

Før hver sentrifugering roterer trommelen kontinuerlig ved en hastighet som er litt høyere enn vaskeroteringshastigheten for å unngå for mye vibrasjon før hver sentrifugering og fordele lasten jevnt. Hvis lasten etter flere forsøk ikke er balansert riktig, vil maskinen sentrifugere ved redusert sentrifugehastighet. Hvis lasten er svært ubalansert, utfører vaskemaskinen fordelingsprosessen i stedet for å sentrifugere. For å oppmuntre forbedret lastfordeling og balanse anbefaler vi at små og større plagg blandes i lasten.

TILBEHØR

Ta kontakt med Kundeservice for å sjekke om følgende tilbehør er tilgjengelig for denne vaskemaskinmodellen.

Stableramme

Med dette tilbehør kan du stable og feste tørketrommelen oppå vaskemaskinen, slik at du sparer plass og gjør det lettere å fylle og tømme tørketrommelen.

TRANSPORT OG MANØVRERING

Vaskemaskinen må ikke løftes opp etter toppdekselet.

Trekk støpslet ut av stikkontakten og steng vannkranen. Kontroller at vaskeluken og vaskemiddelskuffen er helt lukket. Koble vanntilførselsslengen fra kranen og koble deretter fra avløpsslengen. Tøm slangene for vann og fest dem slik at de ikke skades under transporten. Sett på transportboltene. Se installasjonsanvisningen og sett på boltene i motsatt rekkefølge av hvordan de fjernes.

DEMO MODE: denne funktion inaktiveres ved at slukke for vaskemaskinen. Tryk og hold herefter knappen "START/PAUSE" > tryk og tryk så, inden for 5 sekunder, også på knappen "ON/OFF" ☹ og hold begge knapperne trykket i 2 sekunder..

FEILSØKING OG -RETNING

Det kan skje at vaskemaskinen ikke fungerer. Før du ringer Ettersalgsservice, bør du kontrollere at det ikke dreier seg om et problem som du lett kan løse selv ved å sjekke følgende liste.

Feil	Mulige årsaker / Løsning:
Vaskemaskinen slås ikke på.	Støpslet er ikke satt inn i stikkkontakten, eller sitter ikke langt nok inn til at det er kontakt.
	Det er ikke strøm i huset.
Vaskesyklusen starter ikke.	Vaskeluken er ikke helt lukket.
	Du har ikke trykt på ON/OFF ☹-tasten.
	Du har ikke trykt på START/PAUSE > tryk og tryk så-tasten.
	Du har ikke åpnet vannkranen.
Vaskemaskinen tar ikke inn vann ("H2O" blinker på displayet).	Du har innstilt utsatt start.
	Tilførselsslagen er ikke koplet til vannkranen.
	Det er en knekk på slangen.
	Du har ikke åpnet vannkranen.
	Ingen vanntilførsel i huset.
Vaskemaskinen tar inn vann og tømmer kontinuerlig.	Det er ikke tilstrekkelig trykk.
	Du har ikke trykt på START/PAUSE > tryk og tryk så-tasten.
	Avløpsslangen er ikke montert mellom 65 og 100 cm fra gulvet.
	Den andre enden av utløpsslangen ligger nedi vannet.
	Veggutløpet har ikke utlufting.
Vaskemaskinen tømmer ikke, eller sentrifugerer ikke.	Dersom du ikke har løst problemet etter disse kontrollene, må du lukke vannkranen, slå av vaskemaskinen og ringe Kundeservice. Hvis leiligheten din ligger i en av de øverste etasjene, kan det oppstå problemer med vannlåsen, slik at vaskemaskinen tar inn vann og tømmer det ut igjen hele tiden. Dette problemet kan løses ved å kjøpe en spesiell vannlås som motvirker dette.
	Programmet inkluderer ikke tømming: i noen programmer må dette startes manuelt.
	Avløpsslangen er bøyd.
Vaskemaskinen vibrerer mye under sentrifugering.	Avløpet er tett.
	Blokkeringen på vasketrommelen er ikke blitt fjernet helt.
	Vaskemaskinen står ikke vannrett.
Det lekker vann fra vaskemaskinen.	Vaskemaskinen står tett inntil innredningen og veggen.
	Vanntilførselsslagen er ikke strammet skikkelig til.
	Vaskemiddelskuffen er tett.
Varsellampene for "Tilleggsfunksjoner" og START/PAUSE > blinker raskt og displayet viser en feilkode (f.eks.: F-01, F-..).	Avløpsslangen er ikke festet skikkelig.
	Slå av maskinen og trekk ut støpselet, vent i cirka 1 minutt, og slå på maskinen igjen. Dersom problemet vedvarer, ring Kundeservice .
Det danner seg for mye skum.	Vaskemiddelet er ikke egnet for vaskemaskin (det må stå skrevet "for vaskemaskin", "for håndvask og vaskemaskin", eller lignende).
	For mye vaskemiddel.



Du kan laste ned SIKKERHETS- OG INSTALLASJONSANVISNINGENE, TEKNISK DATABLAD og ENERGIDATA:

- fra nettstedet - <http://docs.indesit.eu>
- ved å bruke QR-koden
- Eventuelt kan du **kontakte Kundetjenesten** (telefonnummeret er skrevet på garantibeviset). Oppgi kodene som du finner på etiketten på innsiden av vaskeluken når du kontakter Kundeservice.
- For informasjon om reparasjon og vedlikehold kan brukeren gå inn på www.indesit.com

Finn informasjon om modellen ved å skanne inn QR-koden på energietiketten. På etiketten finnes også modellidentifikatoren som kan vurderes på registreringsportalen <https://eprel.ec.europa.eu>.

