

Whirlpool

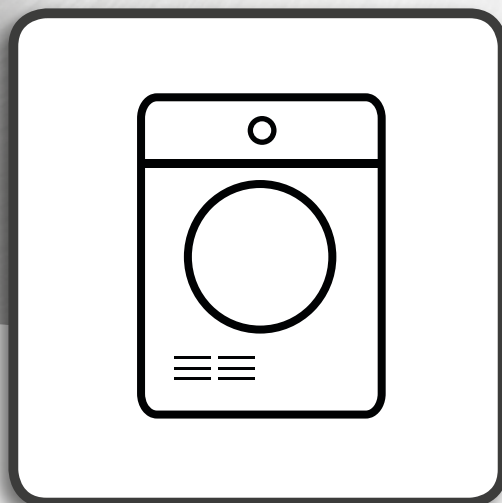

**Ghiduri privind sănătatea și siguranța, utilizarea și
întreținerea, precum și instalarea**



www.whirlpool.eu/register



ROMÂNĂ

GHIDURI PRIVIND SĂNĂTATEA ȘI SIGURANȚA, UTILIZAREA ȘI ÎNTREȚINEREA, precum și INSTALAREA



VĂ MULȚUMIM CĂ AȚI ACHIZIȚIONAT UN PRODUS WHIRLPOOL.
Pentru a beneficia de servicii complete de asistență,
vă rugăm să vă înregistrați aparatul pe www.whirlpool.eu/register

Cuprins

Ghid privind sănătatea și siguranța

INSTRUCȚIUNI PRIVIND SIGURANȚA	4
---	----------

Ghid de utilizare și îngrijire

DESCRIEREA PRODUSULUI	6
APARATUL	6
PANOUL DE COMANDĂ	6
HUBLOUL	7
ILUMINAREA TAMBURULUI (dacă este disponibilă)	7
ACCESORII DISPONIBILE	7
UTILIZAREA APARATULUI	8
PRIMA UTILIZARE	8
UTILIZAREA ZILNICĂ	9
PROGRAME	10
OPȚIUNI	13
FUNCȚII	14
INDICATORI	15
ECONOMISIREA ENERGIEI	16
CURĂȚAREA ȘI ÎNTREȚINEREA	17
GOLIREA REZERVORULUI DE APĂ	17
CURĂȚAREA FILTRULUI DE PE HUBLOU	18

CURĂȚAREA FILTRULUI INFERIOR.....	19
CURĂȚAREA PĂRȚII EXTERIOARE A USCĂTORULUI DE RUFEE.....	21
REVERSIBILITATEA HUBLOULUI.....	22
GHID DE REMEDIERE A DEFECȚIUNILOR ȘI SERVICIUL DE ASISTENȚĂ TEHNICĂ POST-VÂNZARE	24
INDICATORI ȘI MESAJE DE EROARE.....	26
TRANSPORT ȘI MANEVRARE.....	28
SERVICIUL DE ASISTENȚĂ TEHNICĂ POST-VÂNZARE.....	29
<i>Ghid de instalare</i>	30
<i>Astfel, veți obține performanțe OPTIME de la mașina dumneavoastră</i>	31

 Acest simbol are scopul de a vă reaminti că trebuie să citiți acest manual cu instrucțiuni.

Înainte de a utiliza aparatul, citiți aceste instrucțiuni privind siguranța. Păstrați-le la îndemână pentru a le putea consulta și pe viitor.

Aceste instrucțiuni și aparatul în sine furnizează avertismente importante privind siguranța, care trebuie respectate întotdeauna. Producătorul nu își asumă nicio răspundere pentru nerespectarea acestor instrucțiuni de siguranță, pentru utilizarea necorespunzătoare a aparatului sau pentru setarea incorectă a butoanelor de comandă.

⚠ Nu lăsați aparatul la îndemâna copiilor foarte mici (0-3 ani). Nu lăsați aparatul la îndemâna copiilor mici (3-8 ani) decât dacă sunt supravegheați în permanență. Copiii cu vârsta de peste 8 ani și persoanele cu capacități fizice, senzoriale sau mintale reduse sau fără experiență și cunoștințe pot folosi acest aparat doar dacă sunt supravegheate sau au fost instruite cu privire la utilizarea în siguranță și înțeleg riscurile implicate. Copiii nu trebuie să se joace cu aparatul. Curățarea și întreținerea nu trebuie să fie efectuate de către copii fără a fi supravegheați.

⚠ **AVERTISMENT:** Nu opriți niciodată uscătorul înainte de terminarea ciclului de uscare, decât în cazul în care scoateți toate rufe imediat și le întindeți, astfel încât căldura să fie disipată.

⚠ Articolele murdare cu substanțe precum ulei de gătit, acetonă, alcool, benzină, kerosen, substanțe de eliminare a petelor, terebentină, ceară și substanțe de eliminare a cerii trebuie spălate în apă fierbinte cu mult detergent înainte de a fi uscate în uscătorul de rufe. Articolele precum spuma de cauciuc (spuma de latex), căștile de duș, țesăturile impermeabile, articolele căptușite cu cauciuc și hainele sau pernele care au pernuțe din spumă de cauciuc nu trebuie uscate în uscătorul de rufe. Scoateți toate obiectele din buzunare, de exemplu brichetele și chibriturile. Nu folosiți uscătorul de rufe dacă s-au folosit substanțe chimice industriale pentru curățarea acestuia.

⚠ Articolele îmbibate cu ulei nu trebuie uscate în uscătorul de rufe din cauza gradului ridicat de inflamabilitate al acestora.

⚠ Nu deschideți niciodată forțat hubloul și nu îl folosiți ca pe o treaptă.

UTILIZAREA PERMISĂ

⚠ **ATENȚIE:** aparatul nu trebuie să fie pus în funcțiune prin intermediul unui comutator extern, precum un temporizator, sau al unui sistem de comandă la distanță separat.

⚠ Acest aparat este proiectat pentru a fi utilizat în locuințe, precum și în alte spații, cum ar fi: bucătării destinate personalului din magazine, birouri și alte spații de lucru; ferme; de către clienții din hoteluri,

moteluri, unități de cazare de tip „bed and breakfast” și alte spații rezidențiale.

⚠ Nu încărcăți mașina peste capacitatea maximă (kg de articole de uscat) indicată în tabelul cu programe.

⚠ Nu uscați articole nespălate în uscătorul de rufe.

⚠ Asigurați-vă că nu s-au acumulat scame sau praf în jurul uscătorului de rufe.

⚠ Balsamul de rufe sau produsele similare trebuie folosite conform instrucțiunilor de utilizare ale balsamului de rufe.

⚠ Acest aparat nu este destinat utilizării în scop profesional. Nu utilizați aparatul în aer liber.

⚠ Nu uscați rufe excesiv.

INSTALARE

⚠ Manevrarea și instalarea aparatului trebuie să fie efectuate de două sau mai multe persoane - risc de rănire. Folosiți mănuși de protecție la despachetare și instalare - risc de tăiere.

⚠ Instalarea, inclusiv racordarea la rețeaua de alimentare cu apă (dacă este necesară) și la rețeaua de alimentare cu energie electrică, precum și reparațiile trebuie efectuate de un tehnician calificat. Nu reparați sau nu înlocuiți nicio componentă a aparatului, cu excepția cazului în care acest lucru este indicat în mod expres în manualul de utilizare. Nu lăsați copiii în apropierea zonei de instalare. După despachetarea aparatului, asigurați-vă că acesta nu a fost deteriorat în timpul transportului. Dacă apar probleme, contactați distribuitorul sau cel mai apropiat serviciu de asistență tehnică post-vânzare. Odată instalat aparatul, deșeurile de ambalaje (bucăți de plastic, polistiren etc.) nu trebuie lăsate la îndemâna copiilor - risc de asfixiere. Înainte de orice operație de instalare, aparatul trebuie să fie deconectat de la rețeaua de alimentare cu energie electrică - risc de electrocutare. În timpul instalării, aveți grijă ca aparatul să nu deterioreze cablul de alimentare - risc de incendiu sau de electrocutare. Activați aparatul numai atunci când instalarea a fost finalizată.

⚠ Instalați uscătorul de rufe în încăperi ventilate în mod adecvat (hublou deschis, grilaj sau fantă de aerisire mai mare de 500 cm²) pentru a evita revenirea în încăperea a gazelor produse de aparatele cu funcționare pe bază de alte tipuri de carburanți, inclusiv surse de foc deschise. Dacă uscătorul de rufe este instalat sub un blat de lucru, montați un grilaj de aerisire (minim 45 cm x 8 cm) în partea din spate a blatului de lucru sub care este instalat uscătorul de rufe.

⚠ Dacă uscătorul de rufe este instalat lângă un aragaz sau o sobă cu cărbuni, montați o placă termoizolantă (85 cm x 57 cm) între acestea, acoperind cu folie de aluminiu partea orientată spre

aragaz sau soba cu cărbuni.

⚠ Aerul aspirat nu trebuie descărcat într-un coș utilizat pentru evacuarea fumului produs de aparatele cu funcționare pe bază de gaz sau alte tipuri de carburanți.

⚠ Aparatul nu trebuie instalat în spatele unei uși care se poate încuia, în spatele unei uși culisante sau al unei uși cu balamalele situate în partea opusă față de partea în care se află balamalele uscătorului cu tambur, pentru a nu împiedica deschiderea completă a hubloului uscătorului de rufe.

⚠ Aparatul trebuie amplasat lângă perete pentru a limita accesul la partea din spate a acestuia.

⚠ Aveți grijă să nu folosiți un covor care obstrucționează orificiile de ventilare de la baza uscătorului de rufe.

⚠ Dacă doriți să montați uscătorul de rufe deasupra unei mașini de spălat rufe, contactați mai întâi serviciul nostru de asistență tehnică post-vânzare sau distribuitorul dumneavoastră specializat pentru a verifica lista completă de modele care permit acest lucru. Suprapunerea este posibilă numai dacă uscătorul este atașat la mașina dumneavoastră de spălat rufe cu ajutorul unui kit de suprapunere corespunzător, disponibil prin intermediul serviciului nostru de asistență tehnică post-vânzare sau al distribuitorului dumneavoastră specializat. Instrucțiunile pentru asamblarea corectă sunt furnizate împreună cu kitul de suprapunere.

AVERTIZĂRI PRIVIND ALIMENTAREA CU ENERGIE ELECTRICĂ

⚠ Aparatul trebuie să poată fi deconectat de la rețeaua electrică fie prin scoaterea ștecherului din priză (dacă ștecherul este accesibil), fie prin intermediul unui întrerupător multipolar situat în amonte de priză, în conformitate cu normele privind cablurile electrice, și trebuie să fie împământat în conformitate cu standardele naționale privind siguranța electrică.

⚠ Nu utilizați prelungitoare, prize multiple sau adaptoare. După terminarea instalării, componentele electrice nu trebuie să mai fie accesibile utilizatorului. Nu utilizați aparatul dacă aveți părți ale corpului umede sau când sunteți desculți. Nu puneți în funcțiune acest aparat dacă are cablul de alimentare sau ștecherul deteriorat, dacă nu funcționează corespunzător sau dacă a fost deteriorat sau a căzut pe jos.

⚠ În cazul în care cablul de alimentare este deteriorat, acesta trebuie să fie înlocuit cu unul identic de către producător, agentul său de service sau alte persoane calificate, pentru a evita un pericol - risc de electrocutare.

CURĂȚAREA ȘI ÎNTREȚINEREA

⚠ AVERTISMENT: Asigurați-vă că aparatul este oprit și deconectat de la sursa de alimentare înainte de a efectua orice operație de întreținere; nu folosiți niciodată aparate de curățare cu aburi - risc de

electrocutare.

⚠ Asigurați-vă că toate filtrele de scame sunt curățate înainte de a porni un ciclu de uscare.

ELIMINAREA AMBALAJULUI

Ambalajul este reciclabil în proporție de 100% și este marcat cu simbolul reciclării .

Prin urmare, diferitele părți ale ambalajului trebuie eliminate în mod corespunzător și în conformitate cu normele stabilite de autoritățile locale privind eliminarea deșeurilor.

ELIMINAREA APARATELOR ELECTROCASNICE

Acest aparat este fabricat din materiale reciclabile sau reutilizabile. Eliminați-l în conformitate cu normele locale referitoare la eliminarea deșeurilor. Pentru informații suplimentare referitoare la tratarea, valorificarea și reciclarea aparatelor electrocasnice, contactați autoritățile locale competente, serviciul de colectare a deșeurilor menajere sau magazinul de unde ați achiziționat aparatul. Acest aparat este marcat în conformitate cu Directiva europeană 2012/19/UE privind deșeurile de echipamente electrice și electronice (DEEE).

Asigurându-vă că acest produs este eliminat în mod corect, contribuiți la prevenirea consecințelor negative asupra mediului înconjurător și sănătății persoanelor.

Simbolul  de pe produs sau de pe documentele care îl însoțesc indică faptul că acest aparat nu trebuie eliminat ca deșeu menajer, ci trebuie predat la un centru de colectare corespunzător, pentru reciclarea echipamentelor electrice și electronice.

Astfel, veți obține performanțe OPTIME de la mașina dumneavoastră!

Nu uitați să goliți rezervorul de apă după fiecare utilizare (consultați figura 1 de pe ultima pagină).

Nu uitați să curățați filtrul de pe hublou (consultați figura 2 de pe ultima pagină) și unitatea filtrului inferior după fiecare utilizare (consultați figura 3 de pe ultima pagină) - **Anumite modele sunt dotate cu filtre diferite; prin urmare, anumite desene pot prezenta un filtru diferit față de cel prezent în uscătorul de rufe. Toate componentele filtrelor trebuie curățate.**

DESCRIEREA PRODUSULUI

APARATUL

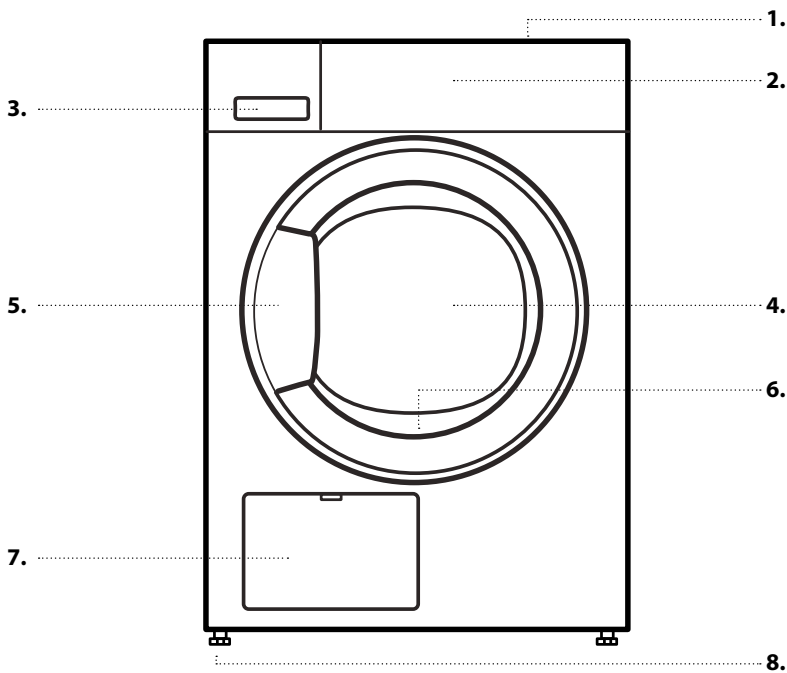

1. Blatul de lucru
2. Panoul de comandă
3. Rezervor de apă
4. Hubloul
5. Mânerul hubloului
6. Filtru hubloul (în spatele hubloului)
7. Condensator (= filtru inferior; în spatele ușiței)
8. Piciorușe reglabile (4)

PANOUL DE COMANDĂ

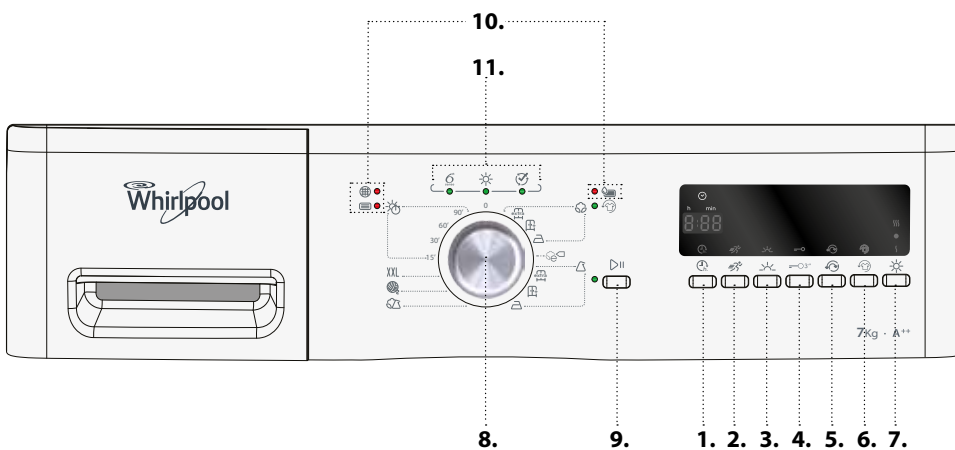

1. Funcție de pornire cu întârziere
2. Opțiune Rapid
3. Opțiune Delicat
4. Blocare taste
5. Opțiune Inversare rotație tambur
6. Opțiune Antișifonare
7. Opțiune Netezire la uscare
8. Selectorul de programe
9. Butonul Start/Pauză
10. Indicatoare de eroare
11. Indicator secvență de programe

HUBLOUL

Pentru a deschide hubloul, trageți de mâner.

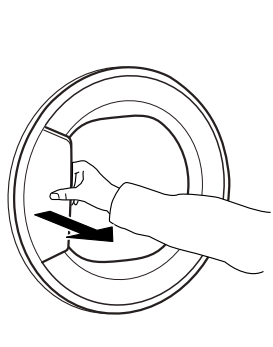

Pentru a închide hubloul, țineți de mâner și împingeți astfel încât să puteți auzi atunci când se fixează în locaș.

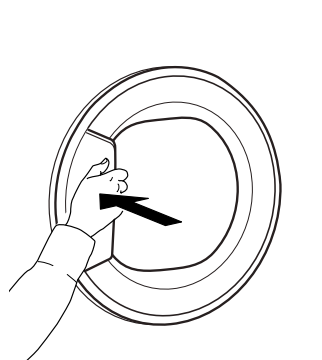

Atunci când întrerupeți programul în timpul funcționării prin deschiderea hubloului, programul se va reseta dacă hubloul nu este închis din nou în maxim un minut.

ILUMINAREA TAMBURULUI (dacă este disponibilă)

- În timpul selectării programului: lumina se aprinde pentru încărcarea rufelor
- După începerea programului: lumina se stinge și se aprinde pe măsură ce este detectată încărcătura de rufe.
- După terminarea programului, atunci când deschideți hubloul, lumina se aprinde temporar pentru scoaterea rufelor. Apoi, aceasta se stinge pentru a economisi energie; atingeți orice buton pentru a o aprinde din nou.

ACCESORII DISPONIBILE

Contactați serviciul nostru de asistență tehnică post-vânzare pentru a afla dacă următoarele accesorii sunt disponibile pentru modelul dumneavoastră de uscător.

KIT DE SUPRAPUNERE CU RAFT

prin intermediul căruia uscătorul dumneavoastră de rufe poate fi montat deasupra mașinii de spălat rufe pentru a economisi spațiu și pentru a facilita încărcarea și descărcarea rufelor, datorită poziției ridicate.

UTILIZAREA APARATULUI

PRIMA UTILIZARE

1. VERIFICAREA REZERVORULUI DE APĂ

Asigurați-vă că rezervorul de apă este introdus în mod corespunzător

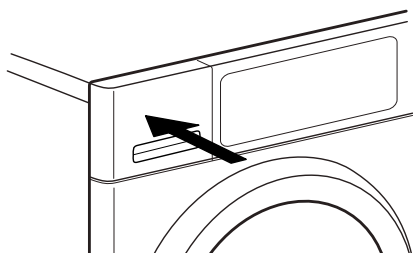

2. VERIFICAREA FURTUNULUI DE EVACUARE

Asigurați-vă că furtunul de evacuare de pe partea din spate a uscătorului de rufe este fixat corect, fie la rezervorul de apă al uscătorului de rufe, fie la sistemul local de canalizare a apelor reziduale menajere (consultați GHIDUL DE INSTALARE).

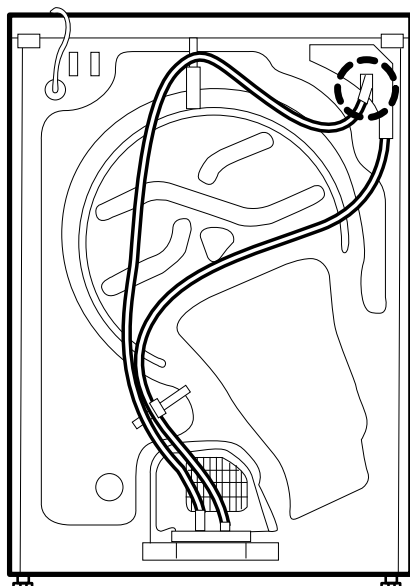

UTILIZAREA ZILNICĂ

⚠️ AVERTISMENT

Asigurați-vă că nu rămân brichete sau chibrituri în buzunarele hainelor.

Asigurați-vă că rufele nu sunt îmbibate cu lichide inflamabile.

1. ÎNCĂRCAREA RUFELOR

Respectați specificațiile de pe etichetele de întreținere ale rufelor dumneavoastră; asigurați-vă că acestea pot fi introduse într-un uscător de rufe.

Informații de pe etichetele de întreținere privind uscarea

Punctele indică temperatura necesară pentru uscarea rufelor.

- Temperatură normală
- Temperatură redusă
- A nu se usca în uscătorul de rufe

Deschideți hubloul și încărcați rufele. Respectați valorile maxime de încărcare indicate în secțiunea Programe.



2. ÎNCHIDEȚI HUBLUL

Asigurați-vă că nu rămân rufe blocate între geamul hubloului și filtrul de pe hublou.

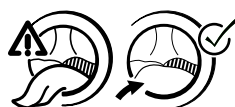

Închideți hubloul astfel încât să puteți auzi atunci când se fixează în locaș.

3. SETAȚI PROGRAMUL DORIT

Rotiți selectorul pentru a selecta programul dorit. Pe afișaj este prezentată durata programului dorit.

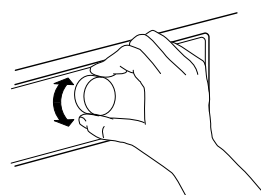

Pentru mai multe informații privind programele,

consultați secțiunea **PROGRAME**.

Selectarea opțiunilor, dacă este necesar

Dacă doriți să selectați opțiuni suplimentare, apăsați butonul corespunzător - simbolul de pe afișaj se aprinde.

Pentru informații suplimentare, consultați secțiunea **OPȚIUNI, FUNCȚII ȘI INDICATORI**.

4. PORNIREA PROGRAMULUI

Apăsați butonul *Pornire/Pauză*; indicatorul de lângă buton se aprinde. Începe procesul de uscare.

Durata rămasă a programului este indicată pe afișaj. Aceasta poate fi recalculată și adaptată pe parcursul derulării programului. De-a lungul acestor etape, pe afișaj apare o animație.

5. MODIFICAREA SETĂRILOR UNUI PROGRAM CARE RULEAZĂ, DACĂ ESTE NECESAR

Pentru a modifica setările unui program care rulează sau pentru a activa pornirea cu întârziere:

- apăsați *Pornire/Pauză* pentru a întrerupe programul care rulează
- modificați setările
- apăsați din nou *Pornire/Pauză* pentru a continua programul.

6. RESETAREA UNUI PROGRAM CARE RULEAZĂ, DACĂ ESTE NECESAR

Rotiți selectorul de programe în poziția Oprit/O.

⚠️ AVERTISMENT

Deschideți imediat hubloul și scoateți rufele, pentru a elimina căldura acumulată de rufe.

7. OPRIȚI USCĂTORUL DE RUFEE DUPĂ FINALIZAREA PROGRAMULUI

La finalizarea programului, pe afișaj va apărea mesajul „End” („Finalizare”). Rotiți selectorul de programe în poziția Oprit/O pentru a opri uscătorul. Deschideți hubloul și scoateți rufele.

End

Dacă nu opriți uscătorul după finalizarea programului, tamburul acestuia se rotește din când în când în decursul următoarelor 10 minute după finalizarea programului, pentru a reduce gradul de șifonare a rufelor. Uscătorul de rufe se va opri automat în aproximativ un sfert de oră după finalizarea programului, pentru a economisi

energie.

8. GOLIREA REZERVORULUI DE APĂ / CURĂȚAREA FILTRULUI DE PE HUBLOU / CURĂȚAREA FILTRULUI INFERIOR

Goliți

- rezervorul de apă după fiecare program
 - filtrul de pe hublou după fiecare program
- Curățați filtrul inferior aproximativ o dată la cinci cicluri.

Consultați secțiunea **ÎNGRIJIRE ȘI ÎNTREȚINERE**





PROGRAME











Punctele indică temperatura necesară pentru uscarea rufelor.







 Temperatură normală

 Temperatură redusă

 A nu se usca în uscătorul de rufe

PROGRAM	Tip de uscare și recomandări	Etichete de întreținere	Norme
BUMBAC 	Pentru uscarea rufelor din bumbac.  <i>Uscare extra</i> (nivel maxim de uscare)		ÎNCĂRCĂTURĂ MAX. (KG): max DURATĂ IMPLICITĂ PROGRAM (H): 2:10 OPȚIUNI SELECTABILE: Rapid, Uscare delicată, Inversare rotație tambur, Antișifonare, Netezire la uscare
	 <i>Uscare pentru așezare în dulap</i> (rufele sunt suficient de uscate pentru a fi așezate în dulap la finalul ciclului de uscare)		ÎNCĂRCĂTURĂ MAX. (KG): max DURATĂ IMPLICITĂ PROGRAM (H): 1:55 OPȚIUNI SELECTABILE: Rapid, Uscare delicată, Inversare rotație tambur, Antișifonare, Netezire la uscare

PROGRAM	Tip de uscare și recomandări	Etichete de întreținere	Norme
	 <i>Uscare antișifonare</i> (adecvată pentru călcarea rufelor după finalizarea ciclului de uscare; așadar, rufele sunt încă ușor umede)		ÎNCĂRCĂTURĂ MAX. (KG): max DURATĂ IMPLICITĂ PROGRAM (H): 1:25 OPȚIUNI SELECTABILE: Rapid, Uscare delicată, Inversare rotație tambur, Antișifonare, Netezire la uscare
BUMBAC ECO 	Program standard pentru bumbac, adecvat pentru uscarea rufelor din bumbac cu grad normal de umiditate. Cel mai eficient program în ceea ce privește consumul de energie pentru uscarea rufelor din bumbac. Valorile de pe eticheta energetică au ca referință acest program.		ÎNCĂRCĂTURĂ MAX. (KG): max DURATĂ IMPLICITĂ PROGRAM (H): 1:40 OPȚIUNI SELECTABILE: Rapid, Uscare delicată, Antișifonare, Netezire la uscare
SINTETICE 	Pentru uscarea rufelor din fibre sintetice.  <i>Uscare extra</i> (nivel maxim de uscare)		ÎNCĂRCĂTURĂ MAX. (KG): 3,5 DURATĂ IMPLICITĂ PROGRAM (H): 1:10 OPȚIUNI SELECTABILE: Uscare delicată, Inversare rotație tambur, Antișifonare, Netezire la uscare
	 <i>Uscare pentru așezare în dulap</i> (rufele sunt suficient de uscate pentru a fi așezate în dulap la finalul ciclului de uscare)		ÎNCĂRCĂTURĂ MAX. (KG): 3,5 DURATĂ IMPLICITĂ PROGRAM (H): 1:00 OPȚIUNI SELECTABILE: Uscare delicată, Inversare rotație tambur, Antișifonare, Netezire la uscare
	 <i>Uscare antișifonare</i> (adecvată pentru călcarea rufelor după finalizarea ciclului de uscare; așadar, rufele sunt încă ușor umede)		ÎNCĂRCĂTURĂ MAX. (KG): 3,5 DURATĂ IMPLICITĂ PROGRAM (H): 0:50 OPȚIUNI SELECTABILE: Uscare delicată, Inversare rotație tambur, Antișifonare, Netezire la uscare

PROGRAM	Tip de uscare și recomandări	Etichete de întreținere	Norme
AMESTEC 	Pentru uscarea rufelor mixte confecționate din bumbac, in, fibre sintetice și amestecuri ale acestora.		<p>ÎNCĂRCĂTURĂ MAX. (KG): 3,0</p> <p>DURATĂ IMPLICITĂ PROGRAM (H): 1:20</p> <p>OPȚIUNI SELECTABILE: Uscare delicată, Inversare rotație tambur, Antișifonare, Netezire la uscare</p>
WOOL FINISH 	Pentru finalizarea procesului de uscare a articolelor din lână. Articolele din lână devin moi și netede.		<p>ÎNCĂRCĂTURĂ MAX. (KG): 1,0</p> <p>DURATĂ IMPLICITĂ PROGRAM (H): 0:06</p> <p>OPȚIUNI SELECTABILE: ---</p>
ART. DIM. MARI XXL	Pentru uscarea articolelor de dimensiuni mari, cum ar fi covorașele de baie, păturile etc.		<p>ÎNCĂRCĂTURĂ MAX. (KG): 3,0</p> <p>DURATĂ IMPLICITĂ PROGRAM (H): 2:00</p> <p>OPȚIUNI SELECTABILE: Inversare rotație tambur, Antișifonare</p>
TIMP DE USCARE 	Program de uscare cu limită de timp. Selectați durata programului, cu opțiunea Timp de uscare. Pentru toate țesăturile care pot fi uscate în uscătorul de rufe. Adecvat pentru adăugarea unei reprize scurte de uscare la finalizarea programului.		<p>ÎNCĂRCĂTURĂ MAX. (KG): max</p> <p>DURATĂ IMPLICITĂ PROGRAM (H): 0:15 to 1:30</p> <p>OPȚIUNI SELECTABILE: Antișifonare</p>

max = capacitatea maximă a uscătorului de rufe

Duratele programului indicate în tabel sunt valori implicite. Durata programelor depinde în principal de nivelul de umiditate al rufelor și de volumul încărcăturii de rufe. Din acest motiv, durata reală a programului se poate abate de la valorile indicate.

OPȚIUNI

OPȚIUNI CARE POT FI SELECTATE ÎN MOD DIRECT, PRIN APĂSAREA BUTONULUI AFERENT

Consultați tabelul cu secțiunea Programe pentru a verifica opțiunile disponibile pentru programul selectat.

RAPID



Permite o uscare mai rapidă prin reducerea duratei programului.

USCARE DELICATĂ



Permite o manevrare mai ușoară a rufelor, reducând temperatura de uscare.

INVERSARE ROTAȚIE TAMBUR



Reduce gradul de încrețire prin sporirea numărului de etape de inversare a rotației tamburului în timpul derulării programului.

ANTIȘIFONARE



Previne formarea cutelor în cazul în care nu puteți scoate rufele din uscător imediat după finalizarea programului. Uscătorul de rufe începe periodic rotirea rufelor, la câteva minute după

finalizarea programului. Acest proces durează până la aproximativ 12 ore după finalizarea programului. Puteți încheia procesul oricând, oprind uscătorul de rufe de la *butonul Pornire/Oprire*.

NETEZIRE LA USCARE



Permite o ușoară variație a nivelului de uscare la finalizarea programului, prin prelungirea sau reducerea duratei programului.

☺☺☺ puțin mai uscat
● uscare standard
☹ puțin mai umed

OPȚIUNILE USCARE RAPIDĂ ȘI USCARE DELICATĂ NU POT FI COMBINATE

FUNȚII

SELECTORUL

Permite setarea programului: rotiți până când indicatorul este poziționat în dreptul programului dorit. **Poziția 0 oprește uscătorul de rufe** și anulează un program aflat în desfășurare.

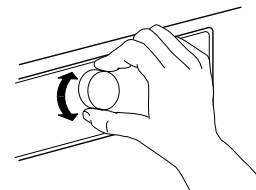

⚠️ AVERTISMENT

După anularea unui program care rulează, scoateți rapid toate rufele și

răsfirați-le pentru a permite disiparea căldurii.

START/PAUZĂ



Pentru a porni programul, după ce ați finalizat setările

Pentru a întrerupe rularea unui program

Pentru a continua un program întrerupt

BLOCAREA BUTOANELOR

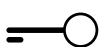

Pentru a bloca butoanele și selectorul de pe panoul de comandă, prevenind acționarea accidentală a acestora.

Pentru a bloca tastele și butonul:

- Trebuie să fie selectat un program.
- Apăsați și mențineți apăsat *butonul Blocare taste* până când se aprinde simbolul cheie de pe afișaj. Acum, selectorul și tastele sunt blocate. Cu funcția de blocare a tastelor activată, singura funcție activă este

cea de oprire a uscătorului, prin rotirea selectorului de programe în poziția Oprit/O.

Dacă reporniți uscătorul prin selectarea unui program, blocarea tastelor va rămâne activă până când le deblocați dumneavoastră.

Pentru a debloca tastele și butonul:

- Apăsați și mențineți apăsat *butonul Blocare taste* până când simbolul cheie de pe afișaj se stinge.

PORNIRE CU ÎNTÂRZIERE



Amână pornirea programului la o oră ulterioară.

Selectați o întârziere de până la 12 de ore.

- Selectați programul și opțiunile.
- Apăsați în mod repetat *butonul Pornire cu întârziere* până când pe afișaj apare timpul de întârziere dorit.
- Apăsați *Start / Pauză* - pe afișaj apare număratoarea inversă a întârzierii până la începerea programului. Simbolul de pornire cu întârziere de

pe afișaj clipește, iar *butonul Pornire/ Pauză* se aprinde. Este posibil să se emită un sunet la activarea pompei.

- După expirarea perioadei de întârziere, uscătorul de rufe pornește automat. La pornirea programului, pe afișaj apare durata de timp rămasă din program.

Pentru a anula *Pornirea cu întârziere*

- Rotiți selectorul de programe în poziția Oprit/O sau la un alt program.

INDICATORI

INDICATOARE DE EROARE



Rezervor de apă
(=> rezervor de apă gol)



Filtru inferior
(=> filtru inferior curat).



Filtru de pe hublou
(=> filtru de pe hublou curat)

În cazul apariției de defecțiuni, consultați secțiunea **REMEDIEREA DEFECȚIUNILOR**

INDICATOR SECVENȚĂ DE PROGRAME



Prezintă etapa curentă de derulare a programului (detectare/proces de uscare/finalizare program).

ANTIȘIFONARE



Indică faptul că uscătorul se află în etapa de rotire după finalizarea programului, pentru a evita șifonarea

rufelor (consultați UTILIZARE ZILNICĂ/7. și OPȚIUNI, FUNCȚII ȘI INDICATORI/Antișifonare).

ECONOMISIREA ENERGIEI

FUNCȚIE DE OPRIRE AUTOMATĂ

Uscătorul de rufe este conceput pentru a economisi energie. La finalizarea programului, acesta se oprește automat după un sfert de oră.

RECOMANDĂRI PRIVIND ECONOMISIREA ENERGIEI

- Pentru a reduce timpul de uscare, asigurați-vă că rufele sunt centrifugate la viteza maximă posibilă a programului de spălare. Astfel, nivelul de umiditate al rufelor este redus.
- Se recomandă uscarea unei încărcături complete, conform indicațiilor din tabelul de Programe. Acest lucru optimizează consumul relativ de energie.
- Nu uscați excesiv rufele.
- Curățați filtrul de pe hublou după fiecare ciclu de uscare.
- Curățați filtrul inferior după efectuarea a cinci cicluri.

- Temperatura ambiantă optimă din incinta în care este amplasat uscătorul de rufe trebuie să fie cuprinsă între 15 și 20 °C. În cazul unei temperaturi mai mari, aerisiți camera.
 - Utilizați *Opțiunea Uscare delicată* numai cu sarcini mici.
 - Atunci când uscați rufe din bumbac sau sintetice, rulați concomitent programele *Uscare antișifonare* și *Uscare pentru așezare în dulap*. Porniți programul cu nivelul *Uscare antișifonare*. La finalul programului, scoateți rufele care urmează să fie călcate. Finalizați procesul de uscare pentru rufele rămase, la nivelul *Uscare pentru așezare în dulap*.
-

CURĂȚAREA ȘI ÎNTREȚINEREA

⚠ AVERTISMENT

Nu utilizați lichide inflamabile pentru a curăța uscătorul de rufe.

Pentru orice operațiuni de curățare și întreținere, scoateți din funcțiune uscătorul de rufe.

GOLIREA REZERVORULUI DE APĂ

Goliți rezervorul de apă după fiecare program, cu condiția ca furtunul de evacuare să nu fie conectat la sistemul de canalizare (consultați GHIDUL DE INSTALARE).

1. Țineți de mâner și scoateți cu grijă rezervorul de apă. Apucați cu ambele mâini rezervorul de apă plin.

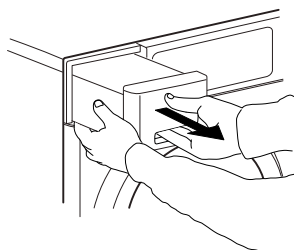

2. Evacuați apa din rezervor.

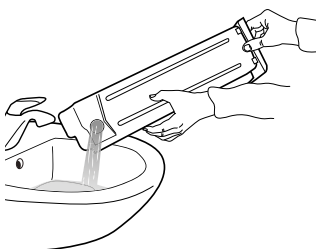

3. Introduceți rezervorul de apă apăsându-l înapoi în locaș. Asigurați-vă că este complet introdus în locaș.

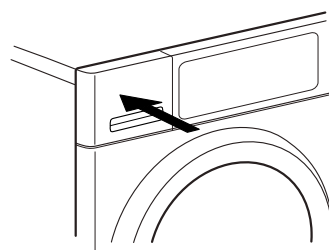

CURĂȚAREA FILTRULUI DE PE HUBLOU

Curățați filtrul de pe hublou după fiecare ciclu. Asigurați-vă că rufele sunt scoase. Deschideți hubloul.

- 1.** Scoateți filtrul de pe hublou trăgându-l în sus.

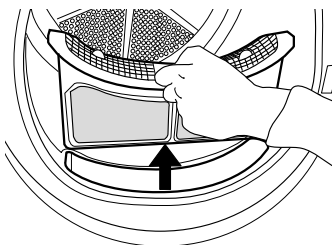

- 2.** Apăsați butonul pentru a deschide filtrul de pe hublou.

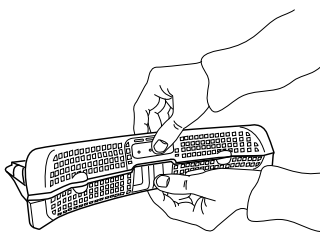

- 3.** Îndepărtați manual și cu atenție toate scamele acumulate pe filtru. Dacă este necesar, filtrul poate fi curățat sub jet de apă, cu ajutorul unei perii moi.

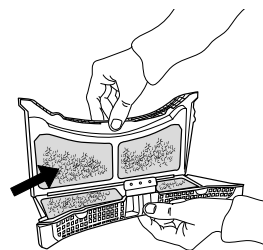

- 4.** Curățați compartimentul filtrului utilizând o lavetă moale sau aspirați-l ușor cu ajutorul unui aspirator.

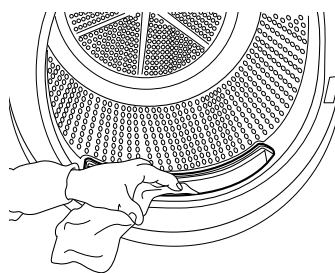

- 5.** Închideți filtrul și reintroduceți-l în direcția corespunzătoare, astfel încât să se integreze complet în locașul său.

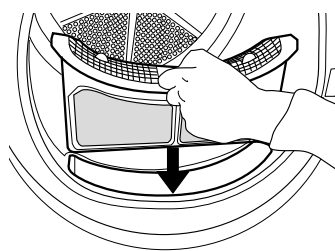

CURĂȚAREA FILTRULUI INFERIOR

Curățați filtrul inferior după fiecare cinci programe.

1. Deschideți ușa inferioară.

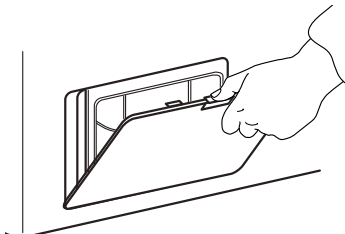

2. Țineți de mâner și scoateți filtrul inferior.

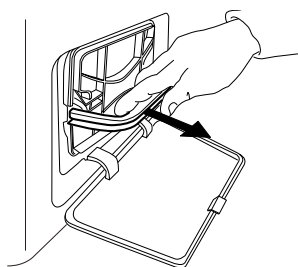

3. Îndepărtați buretele filtrului inferior, pentru a-l curăța.

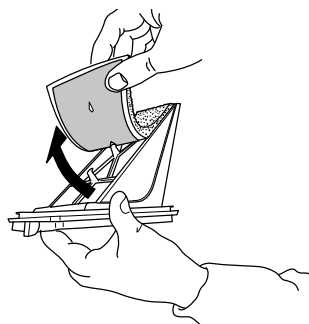

4. Curățați manual buretele de filtrare și filtrul sau țineți-le sub un jet de apă curentă. Nu spălați buretele de filtrare în mașina de spălat rufe.

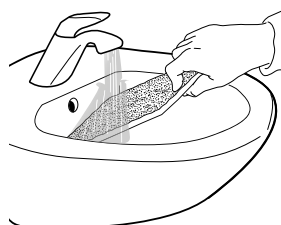

5. Stoarceți cu atenție buretele de filtrare. Nu îl introduceți în filtrul inferior dacă este foarte umed.



6. Fixați buretele de filtrare în filtrul inferior.

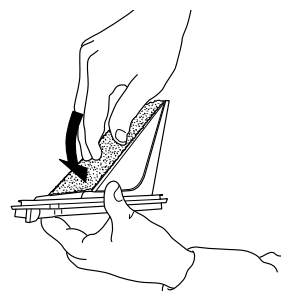

7. Curățați locașul filtrului uscătorului de rufe, cu o lavetă umedă sau folosind cu grijă un aspirator.

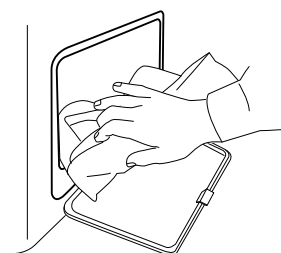

8. Introduceți la loc filtrul inferior. Asigurați-vă că este complet introdus în locaș.

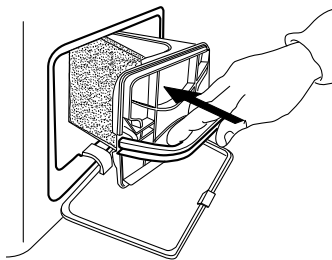

9. Trageți în jos de mânerul filtrului.

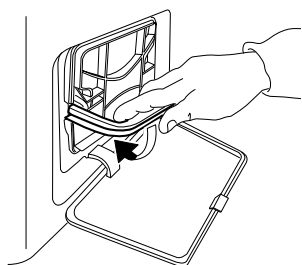

10. Închideți ușița inferioară.

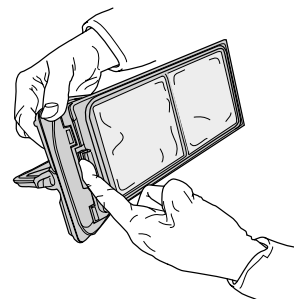
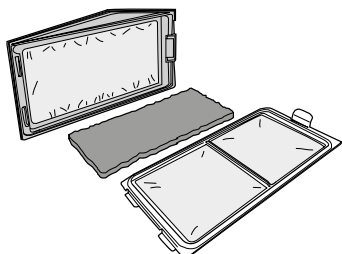
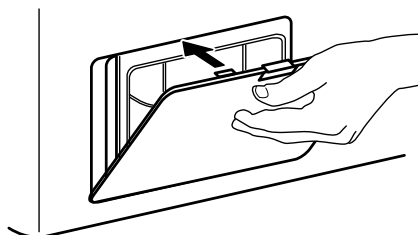

Astfel, veți obține performanțe OPTIME de la mașina dumneavoastră!

Nu uitați să goliți rezervorul de apă după fiecare utilizare (consultați figura 1 de pe ultima pagină). Nu uitați să curățați filtrul de pe hublou (consultați figura 2 de pe ultima pagină) și unitatea filtrului inferior după fiecare utilizare (consultați figura 3 de pe ultima pagină) - **Anumite modele sunt dotate cu filtre diferite; prin urmare, anumite desene pot prezenta un filtru diferit față de cel prezent în uscătorul de rufe. Toate componentele filtrelor trebuie curățate.**

CURĂȚAREA PĂRȚII EXTERIOARE A USCĂTORULUI DE RUFЕ

Utilizați o lavetă moale și umedă pentru a curăța părțile exterioare ale uscătorului de rufe.

Nu utilizați agenți de curățare a sticlei sau universali, praf de curățat sau produse similare pentru a curăța panoul de comandă – aceste substanțe pot deteriora suprafața.



REVERSIBILITATEA HUBLULUI

Dacă este necesar, sensul de deschidere a hubloul uscătorului de rufe poate fi inversat. Pentru a face acest lucru, folosiți un clește și o șurubelniță cu cap în cruce.

1. Folosiți un clește pentru a roti știftul de contact de pe interiorul hubloului la 90° spre dreapta și scoateți-l.

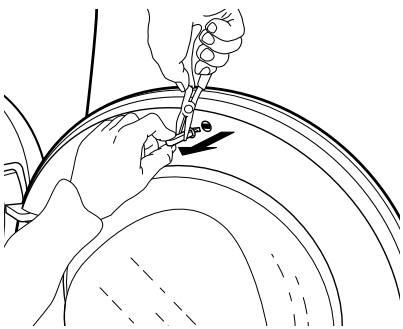
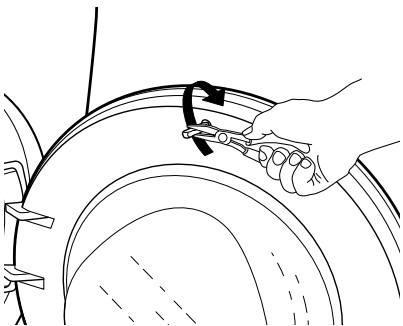

2. Desfiletați cele 2 șuruburi amplasate deasupra și dedesubtul sistemului de blocare a hubloului.

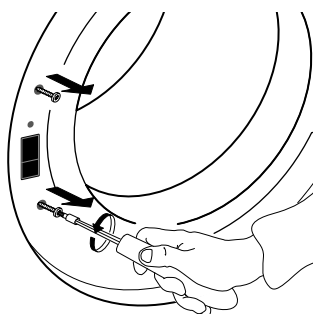

Pentru a demonta și a fixa hubloul, se recomandă să solicitați ajutorul unei alte persoane. Asigurați-vă că uscătorul de rufe este scos din priză. Deschideți hubloul uscătorului de rufe.

3. Apăsați cu o șurubelniță de mici dimensiuni pe selectorul mic de deasupra închizătorii hubloului. În același timp, mișcați în sus închizătoarea și trageți cu degetul de aceasta înspre dumneavoastră.

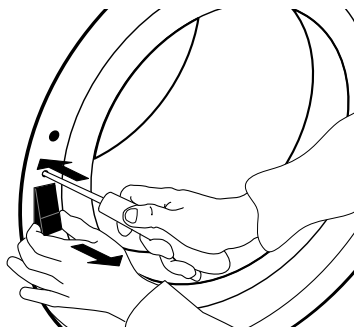

4. Scoateți cele 2 șuruburi de la balamaua hubloului și demontați hubloul.

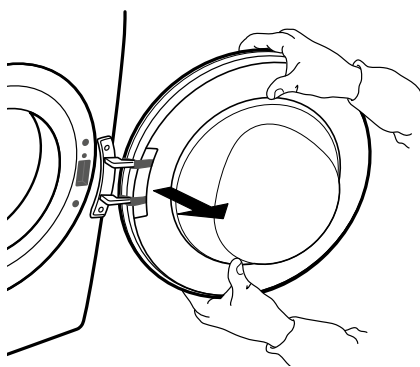
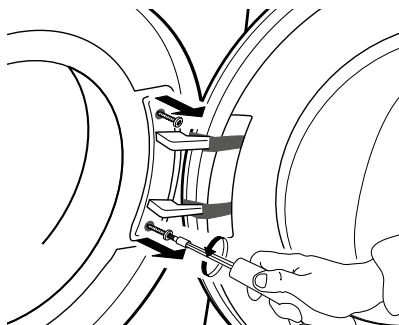

5. Fixați hubloul pe partea stângă înfiletând cele 2 șuruburi. Aveți grijă să le înfiletați pe verticală pentru a evita prinderea garniturii hubloului.

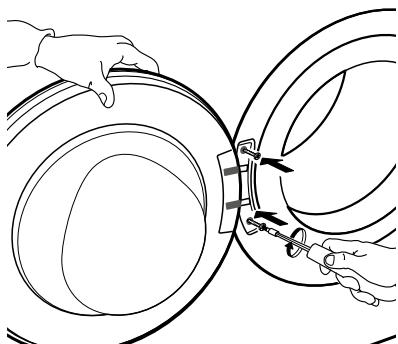

6. Introduceți închizătoarea hubloului pe partea opusă celei de deschidere a acestuia. Apăsați-o ca să intre complet în orificiu și deplasați-o puțin în jos, până când butonul mic al închizătorii se înclichetează.

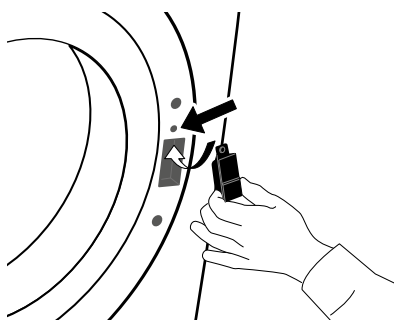

7. Fixați cele 2 șuruburi deasupra și dedesubtul sistemului de blocare a hubloului.

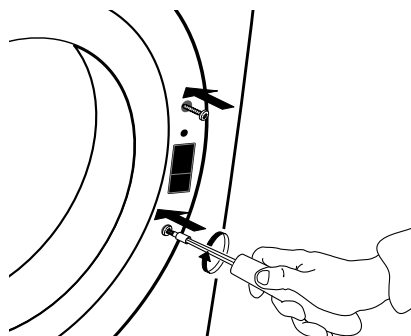

8. Introduceți știftul de contact în partea superioară de pe interiorul hubloului. Folosind un clește, rotiți știftul de contact la 90° spre dreapta pentru a-l fixa.

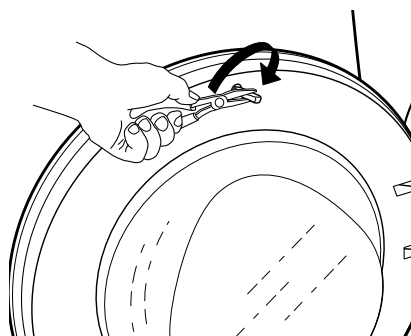
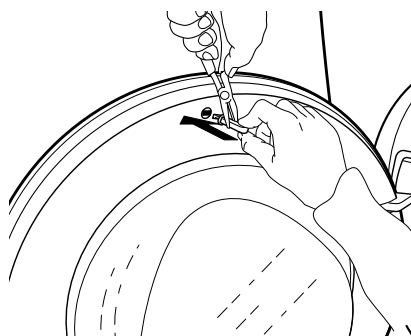

GHID DE REMEDIERE A DEFECȚIUNILOR ȘI SERVICIUL DE ASISTENȚĂ TEHNICĂ POST-VÂNZARE

Uscătorul dumneavoastră de rufe este dotat cu mai multe funcții automate de siguranță. Acest lucru permite detectarea la timp a defecțiunilor, iar sistemul de siguranță poate reacționa corespunzător. Aceste defecțiuni sunt deseori minore, astfel încât pot fi remediate în câteva minute.

<i>Problemă</i>	<i>Cauză posibilă</i>	<i>Soluție</i>
USCAREA DUREAZĂ PEA MULT/RUFELE NU SUNT SUFICIENT DE USCATE	<p>Programul selectat nu este potrivit pentru tipul de rufe respectiv</p> <p>Filtrul de pe hublou sau filtrul inferior este înfundat</p> <p>Rufe sunt prea umede</p> <p>Temperatura ambientală este prea ridicată</p> <p>Opțiunea „Uscare delicată” selectată</p>	<ul style="list-style-type: none">• Selectați un program care se potrivește cel mai bine pentru tipul de rufe; consultați secțiunea PROGRAME• Curățați filtrele în conformitate cu instrucțiunile din secțiunea ÎNGRIJIRE ȘI ÎNTREȚINERE• Asigurați-vă că rufe sunt centrifugate la viteza maximă înainte de uscare. În cazul în care rufe au fost centrifugate la o viteză de centrifugare mai mică de 800 rot/min, rezervorul de apă ar putea să se umple în timpul rulării programului.• Temperatura ambientală ideală este cuprinsă între 15 și 20 °C. În cazul în care temperatura ambientală este mai mare, aerisiți încăperea.• Opțiunea „Uscare delicată” trebuie utilizată numai cu încărcături mici de rufe

**USCĂTORUL DE RUFEE NU
PORNEȘTE DEȘI BUTONUL
PORNIRE/PAUZĂ A FOST
APĂSAT**

Hubloul nu este închis corect

- Împingeți hubloul până când se fixează sonor în locaș

Blocarea butoanelor este activată

- Apăsați și mențineți apăsat butonul cu simbolul cheie până când afișajul indică deblocarea butoanelor.

Ștecher, întreruperea alimentării cu curent electric, siguranță

- Ștecherul nu este introdus în priză sau nu face contact.
- S-a întrerupt alimentarea cu curent electric.
- S-a ars siguranța. Încercați să introduceți în priză ștecherul unui alt aparat.

**PICĂTURI DE APĂ DEDESUBTUL
USCĂTORULUI DE RUFEE**

Filtrul inferior nu este introdus corect

- Verificați poziția filtrului inferior pentru a vă asigura că este complet introdus în locașul filtrului.

Scame rămase pe filtrul inferior sau pe garnitura hubloului

- Îndepărtați scamele rămase de pe garniturile de cauciuc sau de pe filtrul inferior și garnitura hubloului.

Rezervorul de apă nu este introdus corect

- Apăsați înspre interior rezervorul de apă și asigurați-vă că este complet introdus în locașul rezervorului de apă.

Racordul de evacuare directă nu funcționează în mod corespunzător

- Verificați racordul de evacuare și asigurați-vă că apa poate fi evacuată.



Uscătorul de rufe nu are o poziție dreaptă

- Verificați poziția uscătorului de rufe cu ajutorul unei nivele cu bulă de aer; dacă este cazul, reglați picioarele. (consultați GHIDUL DE INSTALARE).

INDICATORI ȘI MESAJE DE EROARE

Aveți grijă

- să goliți rezervorul de apă după finalizarea fiecărui program
- să curățați filtrul de pe hublou după fiecare program
- Curățați filtrul inferior după efectuarea a cinci cicluri

<i>Indicator de eroare</i>	<i>Cauză posibilă</i>	<i>Soluție</i>
Indicatorul pentru golirea „Rezervorului de apă” se aprinde 	Rezervorul de apă ar putea fi <ul style="list-style-type: none">• plin cu apă• incorect poziționat	<ul style="list-style-type: none">• Goliți rezervorul de apă; asigurați-vă că, după golire, rezervorul de apă este introdus în mod corect.• Apăsați înspre interior rezervorul de apă și asigurați-vă că este complet introdus în locașul său.
Indicatorul pentru „Filtrul inferior” se aprinde 	Filtrul inferior poate fi <ul style="list-style-type: none">• înfundat cu scame• incorect poziționat	<ul style="list-style-type: none">• Curățați filtrul inferior; asigurați-vă că, după curățare, filtrul este introdus în mod corect• Apăsați înspre interior filtrul inferior și aduceți în poziție verticală manetele de eliberare pentru a vă asigura că filtrul este introdus corect în locașul său. Închideți ușița.
Indicatorul pentru „Filtrul de pe hublou” se aprinde 	Filtrul de pe hublou ar putea fi <ul style="list-style-type: none">• înfundat cu scame• incorect poziționat	<ul style="list-style-type: none">• Scoateți filtrul de pe hublou și curățați-l; asigurați-vă că, după curățare, filtrul este introdus corect astfel încât să intre complet în locașul său.• Verificați poziția filtrului de pe hublou; asigurați-vă că acesta este complet introdus în locaș.

Pentru golirea rezervorului de apă sau pentru curățarea filtrelor, consultați secțiunea ÎNGRIJIRE ȘI ÎNTREȚINERE.

Mai jos, este prezentat un rezumat al posibilelor cauze și soluții privind defecțiunile. Dacă problema persistă și după ce ați urmat instrucțiunile de mai jos. Dacă mesajul de defecțiune încă apare, opriți și scoateți din priză uscătorul de rufe și contactați serviciul de asistență tehnică post-vânzare.

<i>Mesajul de pe afișaj</i>	<i>Cauză posibilă</i>	<i>Soluție</i>
F01 - F04	Defectarea unei componente	Rotiți selectorul de programe la 0/OPRIT, apoi așteptați cel puțin 3 secunde.
F05 - F09	Defectarea unei componente	Opriți uscătorul de rufe și scoateți-l din priză. Deschideți imediat hubloul și scoateți rufele, astfel încât să permiteți disiparea căldurii. Asigurați-vă că temperatura este cuprinsă între 5 °C și 35 °C. Așteptați timp de aproximativ o oră. Introduceți în priză ștecherul uscătorului de rufe, încărcăți rufele și porniți din nou programul. Dacă funcționarea defectuoasă persistă, contactați serviciul de asistență tehnică post-vânzare.
F10 - F24	Defectarea unei componente	Opriți uscătorul de rufe și scoateți-l din priză. Așteptați timp de aproximativ o jumătate de oră. Introduceți din nou ștecherul în priză și reporniți uscătorul de rufe. Dacă funcționarea defectuoasă persistă, contactați serviciul de asistență tehnică post-vânzare.

TRANSPORT ȘI MANEVRARE



AVERTISMENT

Nu ridicați niciodată uscătorul de rufe apucându-l de blat.

1. Scoateți uscătorul din priză.
.....

2. Asigurați-vă că hubloul și rezervorul de apă sunt închise corespunzător.

3. Dacă furtunul de evacuare este conectat la sistemul de canalizare, fixați din nou furtunul de evacuare pe spatele uscătorului de rufe (consultați Ghidul de instalare).

SERVICIUL DE ASISTENȚĂ TEHNICĂ POST-VÂNZARE

ÎNAINTE DE A CONTACTA SERVICIUL DE ASISTENȚĂ TEHNICĂ POST- VÂNZARE

1. Încercați să remediați singuri problema, cu ajutorul recomandărilor din „**GHIDUL DE REMEDIERE A DEFECȚIUNILOR**”.

2. Opriți și puneți din nou în funcțiune aparatul pentru a verifica dacă defecțiunea persistă.

DACĂ DEFECȚIUNEA PERSISTĂ ȘI DUPĂ EFECTUAREA CONTROALELOR MENȚIONATE, CONTACTAȚI CEL MAI APROPIAT SERVICIU DE ASISTENȚĂ TEHNICĂ POST-VÂNZARE

Pentru asistență, sunați la numărul indicat pe certificatul de garanție sau urmați instrucțiunile de pe site-ul web **www.whirlpool.eu**

Indicați întotdeauna:

- o scurtă descriere a defecțiunii;
- tipul și modelul exact al aparatului;
- numărul de service (numărul care apare după cuvântul Service pe plăcuța cu date tehnice de pe spatele uscătorului de rufe).
Numărul de service este indicat, de asemenea, în foaia de garanție;
- adresa dumneavoastră completă;
- numărul dumneavoastră de telefon.

SERVICE 0000 000 00000



Pentru orice tip de reparație, utilizați serviciul nostru de asistență tehnică post-vânzare autorizat, pentru a beneficia de reparații corespunzătoare și de piese de schimb originale.

1

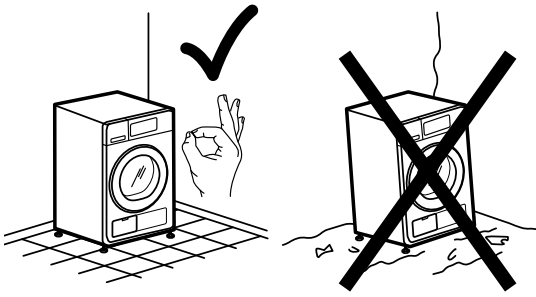

2a

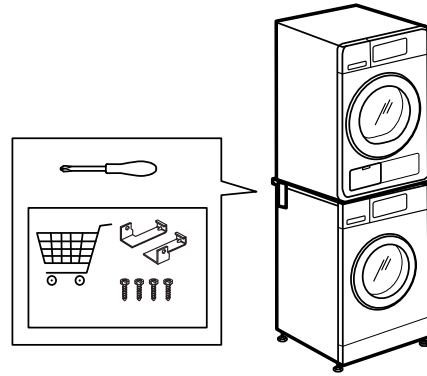

3

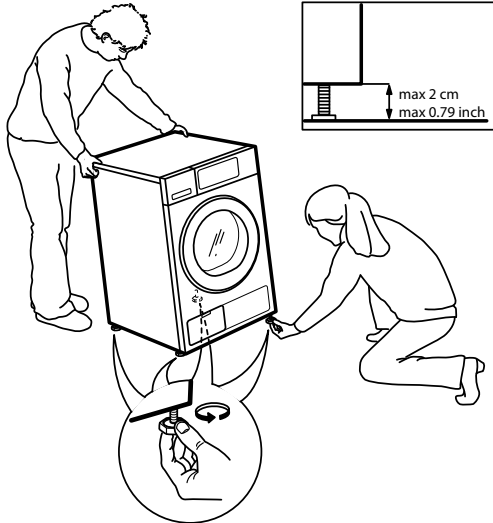

2b

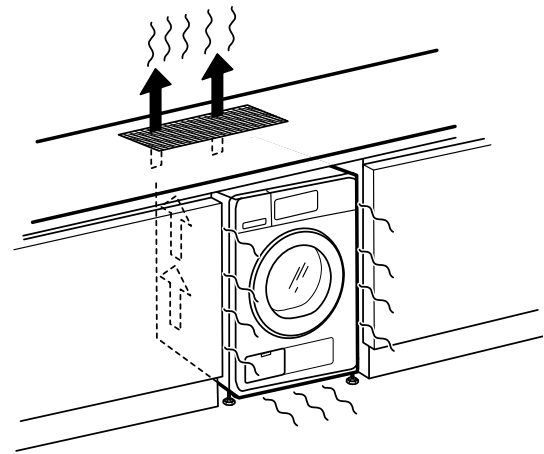

4

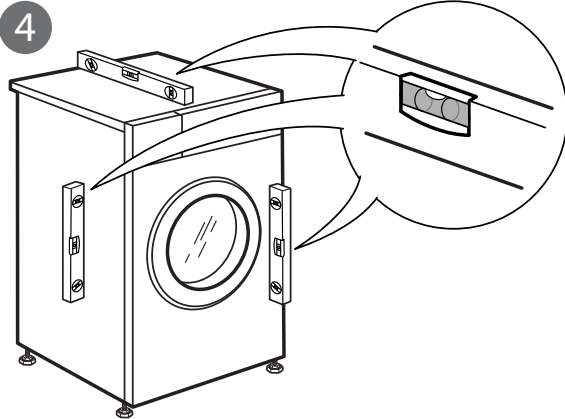

5a

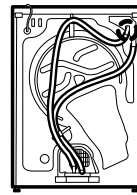

5b

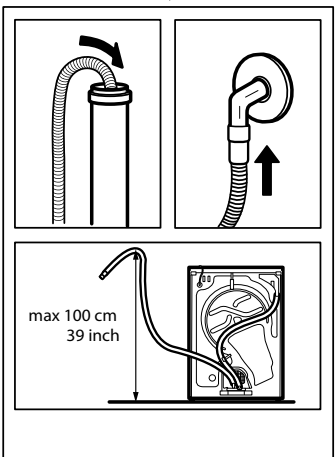
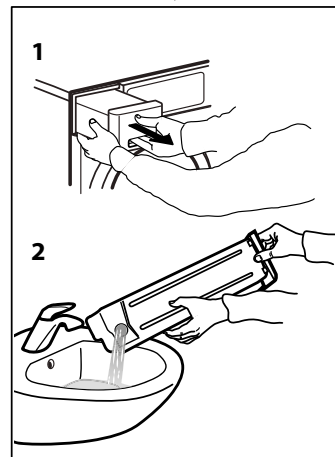
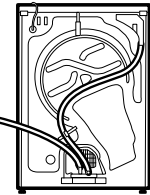

6

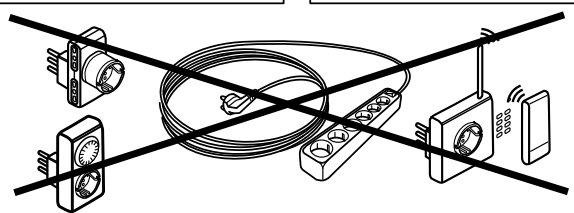
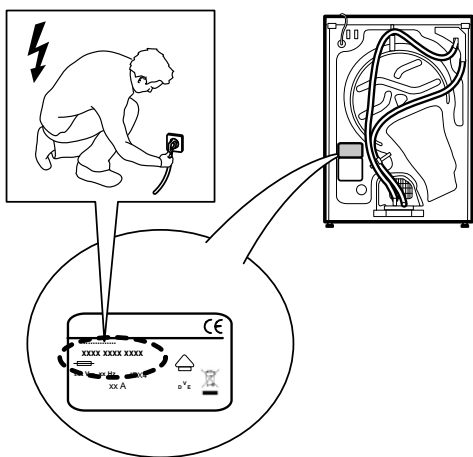

1

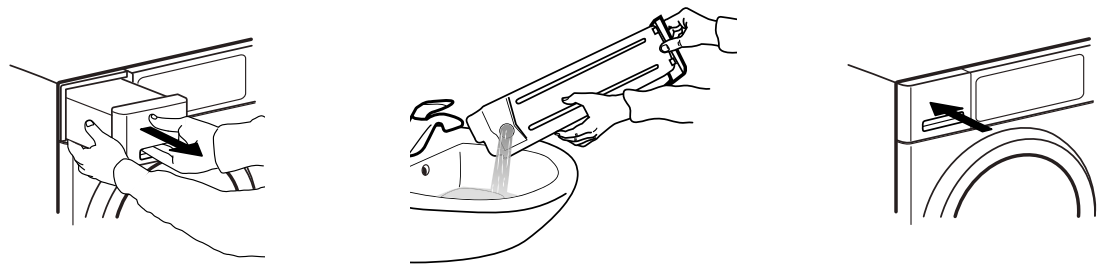

2

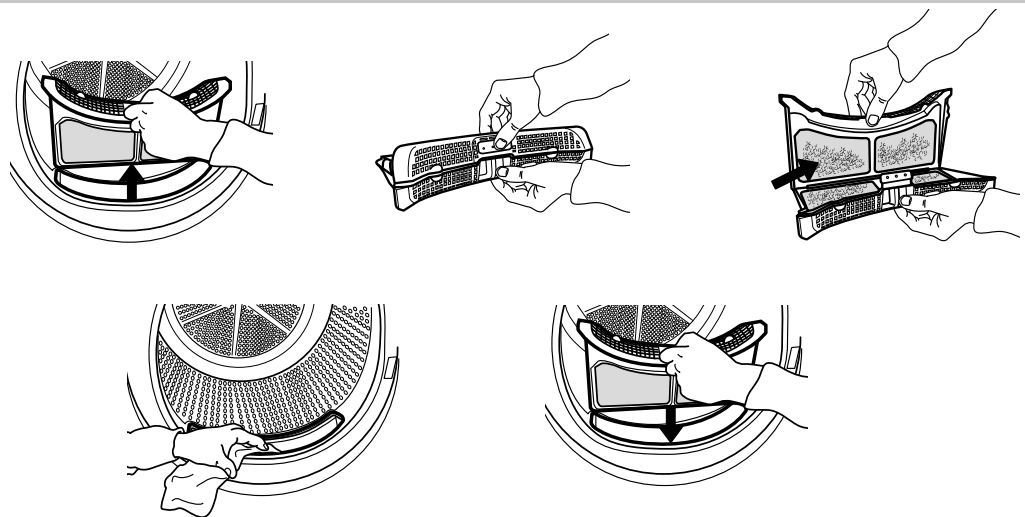

3a

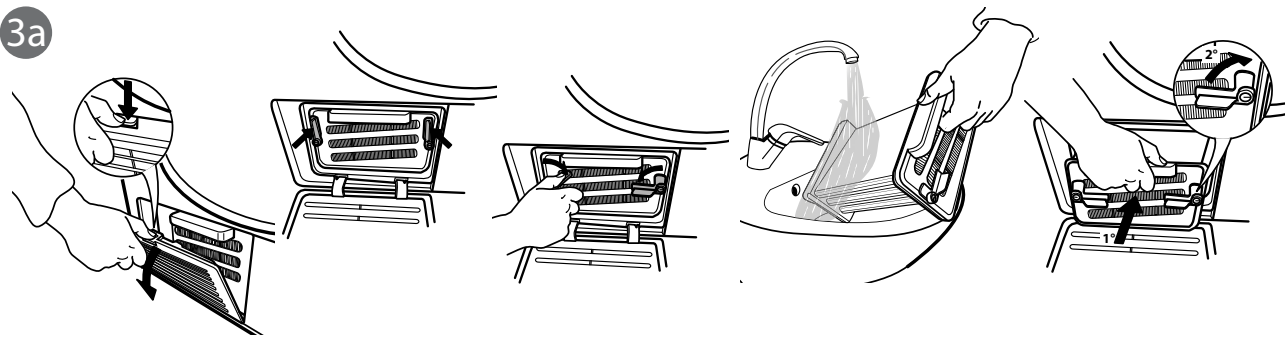

3b

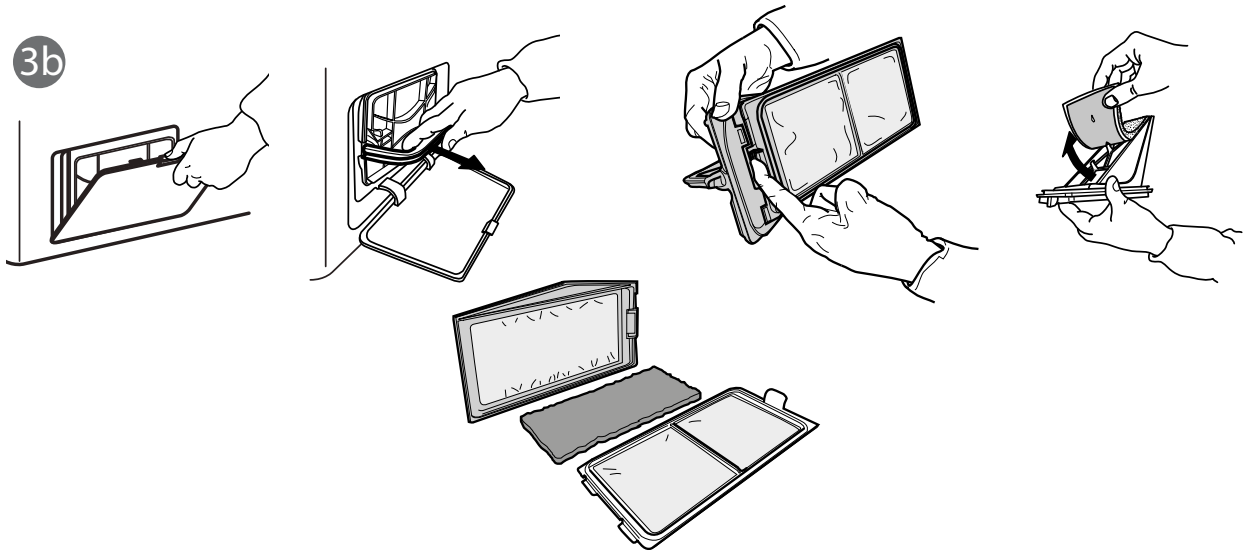

40001131628