



LV

DROŠĪBAS NORĀDĪJUMI

NOTEIKTI JĀIZLASA UN JĀIEVĒRO

Pirms ierīces lietošanas izlasiet šos drošības norādījumus. Saglabājiet šos norādījumus, lai vēlāk varētu tos pārlasīt.

Šī rokasgrāmata un pati ierīce sniedz svarīgus drošības brīdinājumus, kas ir jāizlasa un vienmēr jāievēro. Ražotājs neuzņemas atbildību par bojājumiem, kas radušies nepiemērotas lietošanas vai nepareizu vadības elementu iestatīšanas dēļ.

⚠ Nepieskarieties cepeškrāsnij pirolīzes cikla (paštīrīšanas) laikā – pastāv apdedzināšanās risks. Neļaujiet bērniem un dzīvniekiem atrasties cepeškrāsns tuvumā pirolīzes cikla laikā un pēc tā (līdz brīdim, kad telpa ir pilnībā izvēdināta). Visas šlakatas, sevišķi tauki un eļļa, jāizslauka no cepeškrāsns pirms tiek uzsākts pirolīzes cikls. Neatstājiet nekādus piederumus vai citus materiālus krāsnī pirolīzes cikla laikā.

⚠ Ja cepeškrāsns ir uzstādīta zem plīts virsmas, pārliecinieties, ka pirolīzes cikla laikā ir izslēgti visi tās degļi vai elektriskie sildriņķi. - pastāv apdedzināšanās risks

⚠ Ļoti maziem bērniem (0–3 gadi) jāatrodas drošā attālumā no ierīces. Maziem bērniem (3–8 gadi) jāatrodas drošā attālumā no ierīces, ja vien tie netiek nepārtraukti uzraudzīti. Bērni no 8 gadu vecuma un personas ar fiziskiem, jušanas vai garīgiem traucējumiem vai bez pieredzes un zināšanām var lietot šo ierīci, ja tās tiek uzraudzītas vai instruētas par ierīces drošu lietošanu un izprot ar to saistītos riskus. Bērni nedrīkst spēlēties ar ierīci. Ierīces tīrīšanu un apkopi nedrīkst veikt bērni bez pieaugušo uzraudzības.

⚠ BRĪDINĀJUMS. Lietošanas laikā ierīce un tās atklātās daļas uzkarst. Ievērojiet piesardzību, lai nepieskartos sildelementiem. Bērniem līdz 8 gadu vecumam ir jāatrodas drošā attālumā no ierīces, ja vien tie netiek nepārtraukti uzraudzīti.

⚠ Produktu žāvēšanas laikā nekad neatstājiet ierīci bez uzraudzības. Ja ierīce ir piemērota pārtikas termometra izmantošanai, lietojiet tikai šai cepeškrāsnij ieteicamo temperatūras zondi – pastāv aizdegšanās risks.

⚠ Neļaujiet ierīcei saskarties ar audumu vai citiem viegli uzliesmojošiem materiāliem, kamēr visas detaļas nav pilnīgi atdzisušas – pastāv aizdegšanās risks. Gatavojot ēdienu ar lielu tauku vai eļļas daudzumu vai pievienojot alkoholiskus dzērienus, rīkojieties ārkārtīgi piesardzīgi – pastāv aizdegšanās risks. Pannu un piederumu izņemšanai lietojiet virtuves cimds. Gatavošanas laika beigās durvis atveriet uzmanīgi, pirms piekļuves ļaujiet karstajam gaisam un tvaikam pakāpeniski izplūst – pastāv apdedzināšanās risks.

Nenosprostojiet ierīces priekšpusē esošās karstā gaisa atveres – pastāv aizdegšanās risks.

⚠ Esiet piesardzīgi, lai nesadurtos ar cepeškrāsns durvīm, kad tās ir atvērtas vai nolaistas.

ATĻAUTĀ LIETOŠANA

⚠ UZMANĪBU! Ierīci nav paredzēts darbināt ar ārēju slēdža ierīci, kā taimeri vai atsevišķu tālvadības sistēmu.

⚠ Šo ierīci ir paredzēts izmantot sadzīvē un tamlīdzīgi, piemēram: personāla virtuves zonās veikalos, birojos un citās darba vidēs; zemnieku saimniecībās; klientu istabās viesnīcās, moteļos un citās līdzīga tipa apmešanās vietās.

⚠ Neizmantojiet to citiem nolūkiem (piemēram, telpu apsildei).

⚠ Šī ierīce nav paredzēta profesionālai lietošanai. Neizmantojiet ierīci ārpus telpām.

⚠ Neuzglabājiet ierīcē sprāgstošas vielas (piemēram, benzīnu vai aerosola baloniņus) un nenovietojiet tās ierīces tuvumā - pastāv aizdegšanās risks.

MONTĀŽA

⚠ Ierīces pārvietošana un uzstādīšana jāveic vismaz diviem cilvēkiem – pastāv savainojumu risks. Izmantojiet aizsargcimdus visos izsaiņošanas un uzstādīšanas darbos – pastāv risks sagriezties.

⚠ Montāžu, tajā skaitā ūdens sistēmas (ja tāda ir) un elektrosavienojumu uzstādīšanu, un remontu drīkst veikt tikai kvalificēts tehniķis. Nelabojiet un nemainiet ierīces detaļas, ja vien tas nav tieši norādīts lietotāja rokasgrāmatā. Neļaujiet bērniem atrasties ierīces montāžas vietas tuvumā. Pēc ierīces izsaiņošanas pārliecinieties, vai pārvadāšanas laikā tā nav bojāta. Problēmu gadījumā sazinieties ar izplatītāju vai tuvāko pēcpārdošanas servisu. Pēc ierīces montāžas novietojiet iepakojuma materiālus (plastmasas un polistirola daļas u.c.) bērniem nepieejamā vietā – pastāv nosmakšanas risks. Pirms ierīces uzstādīšanas tai jābūt atvienotai no elektrotīkla – pastāv elektriskā triecienu risks. Uzstādīšanas laikā raugiet, lai ierīce nesabojātu barošanas kabeli – pastāv aizdegšanās un strāvas triecienu risks. Ieslēdziet ierīci tikai tad, kad montāža ir pabeigta.

⚠ Uzmanīgi veiciet skapja zāgēšanas darbus pirms ierīces uzstādīšanas un rūpīgi noslaukiet visas koka skaidas un putekļus.

Noņemiet cepeškrāsns no polistirola putu pamatnes tikai uzstādīšanas laikā.

⚠ Pēc uzstādīšanas cepeškrāsns pamatne nedrīkst būt pieejama – pastāv apdedzināšanās risks.

⚠ Neuzstādiet ierīci aiz dekoratīvām durvīm - pastāv aizdegšanās risks.

⚠ Ja ierīce ir uzstādīta zem darbvirsmas, nepārklājiet atveri starp darbvirsmu un cepeškrāsns augšmalu – pastāv apdedzināšanās risks.

ELEKTRISKIE BRĪDINĀJUMI

⚠ Datu plāksne atrodas uz cepeškrāsns priekšējās malas (redzama, atverot cepeškrāsns durvis).

⚠ Jānodrošina iespēja atvienot ierīci no strāvas padeves, to vienkārši atslēdzot, ja pieejama kontaktdakša, vai ar divpolu slēdzi, kas uzstādīts pirms kontaktlīdzes pēc elektroinstalācijas noteikumiem, un ierīcei jābūt zemētai atbilstoši valsts elektrības drošības standartiem.

⚠ Neizmantojiet pagarinātājus vai vairāk spraudņu kontaktlīdzes, vai adapterus. Pēc ierīces uzstādīšanas tās elektriskās sistēmas detaļas nedrīkst būt pieejamas. Neizmantojiet ierīci ar mitrām rokām vai basām kājām. Nelietojiet šo ierīci, ja bojāts tās strāvas kabelis vai kontaktdakša, ja tā nedarbojas pareizi vai tā ir bojāta vai tikusi nomesta.

⚠ Ja padeves kabelis ir bojāts, tas jāaizvieto ar identisku, nomaiņa jāveic ražotājam, tā apkalošanas dienesta aģentam vai līdzīgas kvalifikācijas personai, lai izvairītos no bīstamības – strāvas trieciena riska.

⚠ Barošanas kabeļa nomaiņas gadījumā sazinieties ar pilnvarotu apkopes centru.

TĪRĪŠANA UN APKOPE

⚠ BRĪDINĀJUMS! Pārliedzieties, ka pirms apkopes darbību veikšanas ierīce ir izslēgta un atvienota no strāvas padeves – pastāv strāvas trieciena risks; nekad nelietojiet tvaika tīrīšanas iekārtu – pastāv strāvas trieciena risks.

⚠ Nelietojiet raupjus, abrazīvus tīrīšanas līdzekļus vai metāla skrāpjus cepeškrāsns durvju stikla tīrīšanai, jo tie var saskrāpēt virsmu, kā rezultātā var saplaisāt stikls.

⚠ Pārliedzieties, ka pirms ierīces apkopes veikšanas ierīce ir atdzisusi. - pastāv apdedzināšanās risks.

⚠ BRĪDINĀJUMS. Pirms spuldzes maiņas pārliedzieties, ka ierīce ir izslēgta – pastāv elektrotraumas risks.

IEPAKOJUMA MATERIĀLU UTILIZĀCIJA

Iepakojuma materiāls ir 100% pārstrādājams un tiek apzīmēts ar otrreizējās pārstrādes simbolu . Tādēļ dažādas iepakojuma daļas jāutilizē atbildīgi un saskaņā ar vietējiem atkritumu apsaimniekošanas noteikumiem.

MĀJSAIMNIECĪBAS IERĪČU UTILIZĀCIJA

Šī ierīce ir izgatavota no pārstrādājamiem un atkārtoti izmantojamiem materiāliem. Utilizējiet to saskaņā ar vietējiem atkritumu apsaimniekošanas noteikumiem. Plašāku informāciju par lietotu mājtsaimniecības ierīču apstrādi, atjaunošanu un pārstrādi varat iegūt vietējā kompetentajā iestādē, pie atkritumu savākšanas pakalpojumu sniedzējiem vai veikalā, kur ierīci iegādājāties. Šī ierīce ir marķēta saskaņā ar Eiropas Direktīvu 2012/19/ES par elektrisko un elektronisko iekārtu atkritumiem (EEIA). Nodrošinot šīs ierīces pareizu utilizāciju, varat novērst iespējamo negatīvo vides un cilvēka veselības apdraudējumu. Simbols  uz izstrādājuma vai komplektācijā iekļautajiem dokumentiem norāda, ka šo ierīci nevar izmest sadzīves atkritumos, bet tā ir jānodod pārstrādei elektrisko un elektronisko ierīču savākšanas centrā.

IETEIKUMI ENERĢIJAS TAUPIŠANAI

Uzkarsējiet cepeškrāsni tikai līdz temperatūrai, kas norādīta receptē. Izmantojiet tumši lakotas vai emaljētas cepešpannas un traukus, jo tie daudz labāk absorbē karstumu. Ēdiens, kam nepieciešama ilgāka gatavošana, turpinās cepties arī pēc cepeškrāsns izslēgšanas.

Standarta cikls (PYRO): piemērots ļoti netīras cepeškrāsns tīrīšanai. Enerģijas taupīšanas cikls (PYRO EXPRESS/ECO) (tikai dažiem modeļiem): tas patērē par aptuveni 25 % mazāk enerģijas nekā standarta cikls. Izvēlieties to regulāri (ik pēc 2 vai 3 gaļas pagatavošanas reizēm).

ATBILSTĪBAS DEKLARĀCIJAS

Šī ierīce atbilst Eiropas regulas 65/2014 ekodizaina prasībām saskaņā ar Eiropas standartu EN 60350-1.



IKDIENAS LIETOŠANAS INSTRUKCIJA



PALDIES, KA IEGĀDĀJĀTIES WHIRLPOOL IZSTRĀDĀJUMU

Lai saņemtu pilnvērtīgu apkalpošanu un palīdzību, lūdzu, reģistrējiet savu ierīci vietnē www.whirlpool.eu/register



Drošības instrukciju un Lietošanas un apkopes pamācību varat lejupielādēt, apmeklējot tīmekļa vietni docs.whirlpool.eu un rikojoties atbilstoši norādēm šīs instrukcijas aizmugurē.



Pirms ierīces lietošanas rūpīgi izlasiet veselības un drošības instrukciju.

IZSTRĀDĀJUMA APRAKSTS

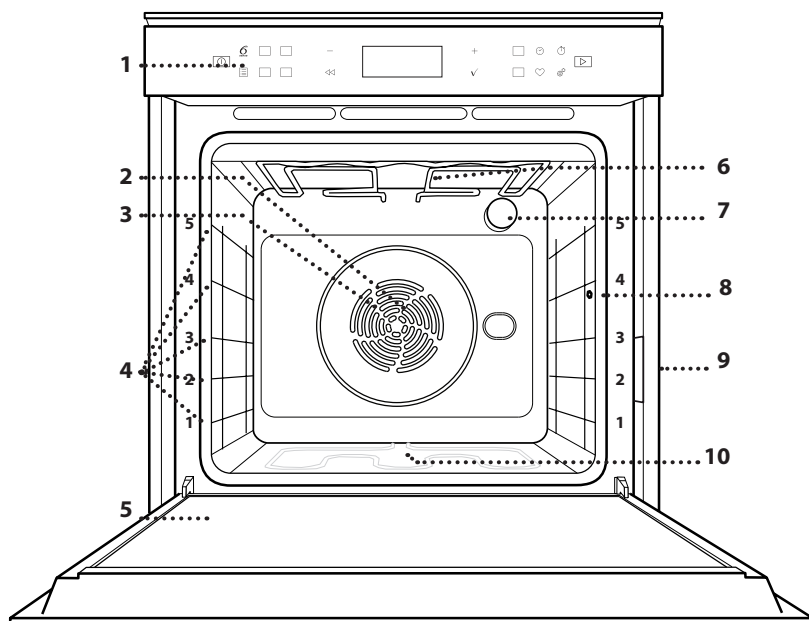

1. Vadības panelis
2. Ventilators
3. Lokveida sildelements (nav redzams)
4. Plauktu stiprinājumi (līmenis norādīts cepeškrāns priekšpusē)
5. Durvis
6. Augšējais sildelements / grils
7. Apgaismojuma spuldze
8. Gaļas termometra ievietošanas vieta
9. Datu plāksnīte (nenonēmt)
10. Apakšējais sildelements (nav redzams)

VADĪBAS PANEĻA APRAKSTS

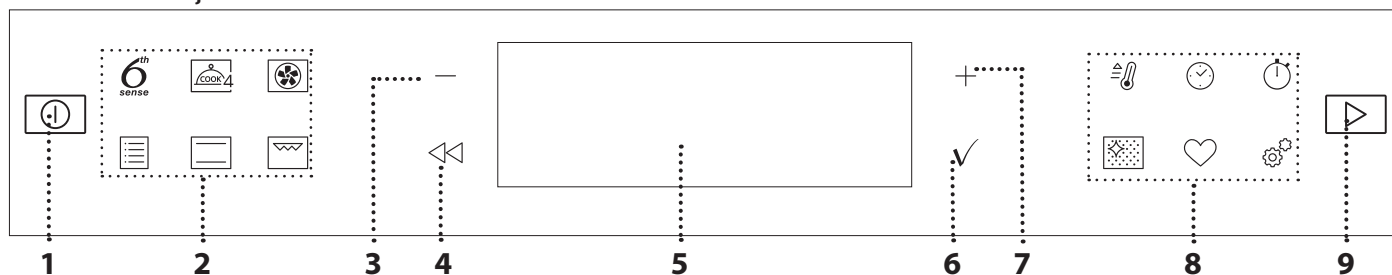

1. IESLĒGT / IZSLĒGT

Lai ieslēgtu vai izslēgtu mikroviļņu krāsni un apturētu aktīvo funkciju.

2. TIEŠĀ PIEKĻUVE FUNKCIJĀM

Lai ātri piekļūtu funkcijai un izvēlei.

3. NAVIGĀCIJAS POGA MĪNUSS

Izvēlnes ritināšanai un funkcijas iestatījumu vai vērtību samazināšanai.

4. ATPAKAĻ

Lai atgrieztos pie iepriekšējā ekrāna. Ļauj mainīt iestatījumus gatavojot.

5. DISPLEJS

Lai apstiprinātu atlasītu funkciju vai iestatītu vērtību.

6. APSTIPRINĀT

7. NAVIGĀCIJAS POGA PLUS

Izvēlnes ritināšanai un funkcijas iestatījumu vai vērtību palielināšanai.

8. TIEŠĀ PIEKĻUVE OPCIJĀM / FUNKCIJĀM

Lai ātri piekļūtu funkcijām, ilgumam, iestatījumiem un izlasei.

9. PALAIST

Lai palaistu funkciju, izmantojot īpašus vai pamata iestatījumus.

PIEDERUMI

STIEPĻU PLAUKTS

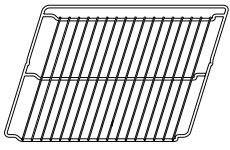

Izmantojiet pārtikas gatavošanai vai par atbalstu katliem, kūku veidnēm un citiem gatavošanas traukiem.

ŠKIDRUMU SĀVĀKŠANAS PĀPLĀTE

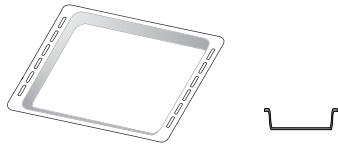

To varat izmantot kā cepeškrāsns trauku tādu ēdienu kā gaļas, zivju, dārzeņu, fokačas u.c. gatavošanai, kā arī gatavošanas laikā radušos šķidrumu savākšanai, ja novietojat to zem stieplu plaukta.

CEPEŠPANNA

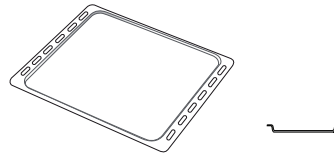

Maizes un konditorejas izstrādājumu, bet arī cepešu, papīrā ceptu zivju u.c. ēdienu gatavošanai.

SLĪDOŠĀS SLIECES *

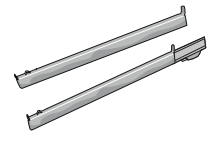

Vieglākai piederumu ielikšanai un izņemšanai.

GAĻAS TERMOMETRA ZONDE*

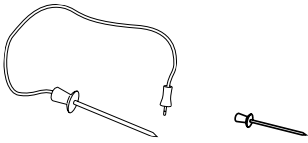

Lai gatavošanas laikā izmērītu ēdiena iekšējo temperatūru.

* Tikai atsevišķiem modeļiem

Piederumu veids un skaits var atšķirties atkarībā no iegādātā modeļa.

Citus piederumus ir iespējams iegādāties atsevišķi, sazinoties ar klientu apkalpošanas centru.

STIEPĻU PLAUKTA UN CITU PIEDERUMU IEVIETOŠANA

Ievietojiet stieplu plauktu, horizontāli stumjot to pa plauktu stiprinājumiem tā, lai paceltās malas būtu vērstas augšup.

Citi piederumi, piemēram, cepešpanna un cepšanas trauki, tiek ievietoti tieši tāpat kā stieplu plaukts.

PLAUKTU STIPRINĀJUMU IZŅEMŠANA UN ATKĀRTOTA IEVIETOŠANA

- Lai izņemtu plauktu stiprinājumus, paceliet tos un viegli izceliet apakšējo daļu no vietas: Tagad varat izņemt plauktu stiprinājumus.
- Lai ievietotu atpakaļ plauktu stiprinājumus, vispirms ievietojiet tos augšējā pozīcijā. Iestumiet tos atpakaļ gatavošanas nodalījumā, turot tos paceltus, bet pēc tam nolaidiet tos un ievietojiet zemākajā pozīcijā.

SLĪDOŠO SLIEČU IEVIETOŠANA (JA IR KOMPLEKTĀ)

Izņemiet plauktu stiprinājumus un noņemiet slīdošo slieču plastmasas aizsargus.

Piestipriniet slieces augšējo stiprinājumu plaukta stiprinājumā un iebīdiet to iespējami dziļi. Nolaidiet otru stiprinājumu vēlamajā pozīcijā.

Lai nostiprinātu stiprinājumu, stingri piespiediet slēdža apakšējo daļu pret plauktu stiprinājumu. Pārbaudiet, vai slieces var brīvi kustēties. Atkārtojiet šīs darbības arī otram plaukta stiprinājumam tajā pašā līmenī.

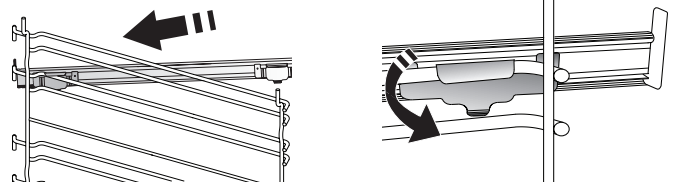

Lūdzu, ņemiet vērā: Slīdošās slieces ir iespējams uzstādīt jebkādā līmenī.

GAĻAS TERMOMETRA ZONDES IZMANTOŠANA

(JA IR APRĪKOJUMĀ)



Ievietojiet ēdiena termometru dziļi gaļā tā, lai tas nepieskartos kauliem vai taukainām vietām. Ja gatavojat putnu gaļu, ievietojiet termometra zondes galu krūtiņas centrā, izvairoties no dobumiem.

Ievietojiet produktus cepeškrāsnī un pievienojiet termometra spraudni, ievietojot to savienojumā, kas atrodas cepeškrāsns nodalījuma labajā pusē.

FUNKCIJAS

6th
sense

6th SENSE

Šīs funkcijas nodrošina pilnīgi automātisku dažādu produktu gatavošanu (piemēram, lazanju, gaļu, zivis, dārzeņus, pīrāgus un konditorejas izstrādājumus, sāļās kūkas, maizi, picu).

Lai pēc iespējas lietderīgāk izmantotu šo funkciju, rīkojieties atbilstoši norādījumiem attiecīgajā ēdienu gatavošanas tabulā.



COOK 4

Lai vienā temperatūrā uz četriem plauktiem vienlaikus pagatavotu dažādus ēdienus. Šo funkciju var izmantot, lai gatavotu cepumus, kūkas, apaļās picas (arī saldētas) un pagatavotu veselu maltīti. Lai iegūtu vislabākos rezultātus, ievērojiet gatavošanas tabulā sniegtos norādījumus.



FORC.CIRKUL.

Lai vienā temperatūrā uz vairākiem plauktiem (ne vairāk kā trim) vienlaikus pagatavotu dažādus ēdienus. Šo funkciju var izmantot dažādu ēdienu pagatavošanai, jo tā neļauj sajaukties ēdienu aromātiem.



TRADICIONĀLI

• KONVEKCIJA

Gaļas un kūku ar pildījumu pagatavošanai tikai uz viena plaukta.

• TURBO GRILL

Lai ceptu lielus gaļas gabalus (stilbus, rostbifu, vistu). Cepešpannu ieteicams novietot vienu līmeni zemāk, lai tajā savāktu cepšanas laikā radušās sulas: Novietojiet pannu jebkurā līmenī zem stieplu plaukta un ielejiet tajā 500 ml ūdens.

• SALDĒTS ĒDIENS

Funkcija automātiski atlasa optimālo gatavošanas temperatūru un režīmu 5 dažādiem sasaldētu pusfabrikātu veidiem. Cepeškrāns nav nepieciešams iepriekš iesildīt.

• ĪPAŠAS FUNKCIJAS

» MAXI COOKING

Funkcija automātiski izvēlas labāko gatavošanas režīmu un temperatūru, lai pagatavotu lielus gaļas gabalus (virs 2,5 kg). Gatavošanas laikā ieteicams apgriezt gaļu otrādi, lai iegūtu vienmērīgu brūnumu abās pusēs. Lai gaļa neizzūtu, pēc iespējas biežāk aplaistiet to ar ūdeni.

» RAUDZĒŠANA

Lai pareizi raudzētu konditorejas izstrādājumu un sāļo pīrāgu mīklu. Lai saglabātu labu kvalitāti, neaktivizējiet funkciju, ja krāns pēc gatavošanas cikla vēl ir karsta.

» ATKAUSĒŠANA

Lai paātrinātu ēdiena atkausēšanu. Novietojiet ēdienu uz vidējā plaukta. Neizpakojiet ēdienu, lai nepieļautu tā izžūšanu no ārpuses.

» KEEP WARM

Lai tikko pagatavotu ēdienu uzturētu siltu un kraukšķīgu.

» EKO PIESPIEDU GAISA PLŪSMA

Lai gatavotu pildītus cepešus vai filejas uz viena plaukta. Saudzīga un intermitējoša gaisa plūsma neļauj produktiem izžūt. Izmantojot šo EKO funkciju, lampiņa būs izslēgta visā gatavošanas laikā. Lai lietotu EKO ciklu un tādējādi samazinātu enerģijas patēriņu, ierīces durvis nedrīkst atvērt līdz brīdim, kad ēdiens ir pilnīgi gatavs.



KONVEKSIONĀLĀ

Lai pagatavotu jebkura veida ēdienus, novietojot tos tikai uz viena plaukta.



GRILL

Lai grilētu steikus, kebabus un desiņas, gatavotu dārzeņu sacepumus vai grauzdētu maizi. Grilējot gaļu, izmantojiet notekpaplāti, lai savāktu gatavošanas laikā izdalījušās sulas: Novietojiet trauku jebkurā līmenī zem stieplu plaukta un ielejiet tajā 500 ml dzeramā ūdens.



ĀTRA SILDĪŠANA

Ātrai cepeškrāns prieksildīšanai.



TAIMERI

Funkciju darbības laika rediģēšanai.



TAIMERIS

Laika skaitīšanai, neaktivizējot nevienu funkciju.



AUTOMĀTISKĀ CEPEŠKRĀSNS TĪRĪŠANA (PIROLĪZE)

Lai notīrītu ēdiena paliekas, izmantojot ciklu ļoti augstā temperatūrā (virs 400 °C). Ir pieejami divi paštīrīšanas cikli: Pilns cikls (Pyro) un īsāks cikls (Pyro Eco). Ieteicams regulāri izmantot ātro ciklu, bet pilno ciklu izmantot tikai tad, kad krāns ir īpaši netīrs.



IZLASE

Lai piekļūtu 10 izlases funkcijām.



IESTATĪJUMI

Mikroviļņu krāns iestatījumu pielāgošanai.

Ja ir aktivizēts režīms "EKO", lai taupītu enerģiju, samazināsies displeja spilgtums un apgaismojums izslēgsies pēc 1 minūtes. Tiklīdz tiek nospiesta kāda poga, tas tiks atkal automātiski aktivizēts.

Kad ir ieslēgts režīms "DEMO", visas pogas ir aktīvas un izvēlnes ir pieejamas, taču mikroviļņu krāns nesakarst. Lai izslēgtu šo režīmu, izvēlnē "IESTATĪJUMI" piekļūstiet "DEMO" un atlasiet iestatījumu "Off" (Izslēgts).

Atlasot "IESTATĪJUMI", ierīce izslēdzas un pārslēdzas atpakaļ stāvoklī, kādā tā bija pirmajā ieslēgšanas reizē. Visi iestatījumi tiks izdzēsti.

PIRMĀ LIETOŠANAS REIZE

1. VALODAS ATLAŠE

Pirmo reizi ieslēdzot ierīci, jums būs jāiestata valoda un laiks: Displejā tiks parādīts "English" (Angļu).

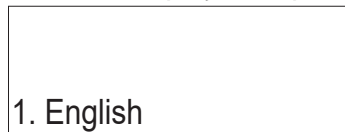

Nospiediet + vai —, lai ritinātu pieejamo valodu izvēlni, un atlasiet vēlamo.

Nospiediet ✓, lai apstiprinātu izvēli.

Lūdzu, ņemiet vērā: Vēlāk valodu var mainīt, nospiežot , lai izvēlnē "IESTATĪJUMI" atlasītu iespēju "VALODA".

2. IESTATIET ENERĢIJAS PATĒRIŅU

Cepeškrāsns ir iestatīts tā, lai patērētu elektroenerģiju, kas atbilst mājas tīklam ar vairāk nekā 3 kW jaudu (16): Ja jūsu mājsaimniecībā izmanto mazāku elektrotīkla jaudu, šī vērtība būs jāsamazina (13).



Nospiediet + vai —, lai atlasītu 16 "High" (Daudz) vai 13 "Low" (Maz) un nospiediet ✓, lai apstiprinātu.

3. LAIKA IESTATĪŠANA

Kad jauda izvēlēta, jāiestata pašreizējais laiks: Displejā mirgos divi cipari, kas apzīmē stundas.



Nospiediet + vai —, lai iestatītu stundas, un nospiediet ✓: Ekrānā mirgos divi cipari, kas apzīmē minūtes.

Nospiediet + vai —, lai iestatītu minūtes, un nospiediet ✓, lai apstiprinātu.

Lūdzu, ņemiet vērā: Pēc ilgstošākiem energoapgādes pārrāvumiem laiks būs jāiestata no jauna. Nospiežot , izvēlnē "IESTATĪJUMI" atlasiet "PULKSTĒNIS".

4. MIKROVIĻŅU KRĀSNS IESILDĪŠANA

Jauna krāsns var izdalīt aromātu, kas radies tās izgatavošanas laikā: tas ir pilnīgi normāli. Pirms sākat gatavot, ieteicams uzsildīt tukšu krāsni, lai tādējādi atbrīvotos no iespējamām smakām. Izņemiet no cepeškrāsns visus drošības kartonus un caurspīdīgās lentes, kā arī visu aprīkojumu. Krāsni ieteicams iesildīt līdz 200 °C, karsēt aptuveni stundu un izmantot funkciju ar gaisa cirkulāciju (piemēram, "Piespiedu gaisa cirkulācija" vai "Cepšana ar konvekciju").

Lūdzu, ņemiet vērā: Pēc ierīces pirmās lietošanas ieteicams izvēdināt telpu.

IKDIENAS LIETOŠANA

1. FUNKCIJAS IZVĒLE

Nospiediet , lai ieslēgtu mikroviļņu krāsni: displejā būs redzama pēdējā izmantotā galvenā funkcija vai galvenā izvēlne.

Funkcijas var atlasīt, nospiežot kādas galvenās funkcijas ikonu vai ritinot izvēlni: Lai izvēlētos kādu no izvēlnes vienumiem (ekrānā tiks parādīts pirmais pieejamais vienums), nospiediet + vai —, lai atlasītu vēlamo vienumu, un pēc tam nospiediet ✓, lai apstiprinātu.

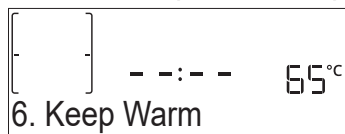

2. FUNKCIJAS IESTATĪŠANA

Pēc tam, kad ir atlasīta vēlamā funkcija, varat mainīt tās iestatījumus. Ekrānā būs redzami iestatījumi, kurus varēsiet vienu pēc otra mainīt. Nospiežot , varēsiet vēlreiz mainīt iepriekšējo iestatījumu.

TEMPERATŪRA / GRILL LĪMENIS

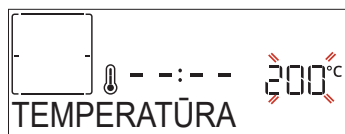

Kad displejā mirgo vērtība, nospiediet + vai —, lai to mainītu, pēc tam nospiediet ✓, lai to apstiprinātu, un



turpiniet mainīt nākamos iestatījumus (ja iespējams).

Tādā pašā veidā ir iespējams iestatīt grilēšanas līmeni. Ir trīs noteikti grilēšanas jaudas līmeņi: 3 (augsta intensitāte), 2 (vidēja), 1 (zema).

Lūdzu, ņemiet vērā: Kad funkcija ieslēgta, varat mainīt temperatūru / grilēšanas līmeni, izmantojot + vai —.

DARBĪBAS LAIKS



Kad displejā mirgo ikona , nospiediet + vai —, lai iestatītu vajadzīgo gatavošanas laiku, un nospiediet ✓, lai apstiprinātu. Ja vēlaties gatavot manuāli, gatavošanas laiks nav jāiestata (bez taimera): Nospiediet ✓ vai , lai apstiprinātu un ieslēgtu funkciju. Atlasot šo režīmu, nevarat ieprogrammēt aizkavēto palaišanu.

Lūdzu, ņemiet vērā: Pielāgojiet gatavošanas laiku, kas iestatīts, kamēr gatavojat, nospiežot : nospiediet + vai —, lai to mainītu un tad nospiediet ✓, lai apstiprinātu.

BEIGU LAIKS (SĀKUMA AIZKAVE)

Daudzās funkcijās pēc gatavošanas laika iestatīšanas varat aizkavēt programmas palaišanu, iestatot gatavošanas laika beigu. Displejā redzams pašreiz iestatītais beigu laiks un mirgo 🕒 ikona.



Nospiediet + vai —, lai iestatītu laiku, kad gatavošanai vajadzētu beigties, tad nospiediet ✓, lai apstiprinātu, un palaidiet funkciju. Ielieciet pārtiku cepeškrāsnī un aizveriet durvis: tiklīdz būs pagājis laiks, kas aprēķināts, lai gatavošana beigtos jūsu noteiktajā laikā, funkcija sāks automātiski darboties.

Lūdzu, ņemiet vērā: Iestatot aizkavētu gatavošanas sākuma laiku, tiks atspējota mikroviļņu krāsns priekšsildīšanas fāze: krāsns pamazām sasniegs jūsu norādīto temperatūru, kas nozīmē, ka gatavošanas laiks būs ilgāks nekā norādīts gatavošanas tabulā. Gaidīšanas laikā varat nospiegt + vai —, lai mainītu ieprogrammēto gatavošanas beigu laiku, vai nospiegt ⏪, lai mainītu citus iestatījumus. Nospiežot 🕒, lai vizualizētu informāciju, iespējams pārslēgties starp beigu laiku un ilgumu.

6th SENSE

Šīs funkcijas automātiski atlasa piemērotāko gatavošanas režīmu, temperatūru un gatavošanas vai cepšanas ilgumu visiem pieejamiem ēdieniem.

Kad nepieciešams, vienkārši norādiet pārtikas produktu īpašības, lai iegūtu optimālu rezultātu.

SVARS / AUGSTUMS (APAĻŠ TRAUKS, KĀRTAS)



Lai pareizi iestatītu funkciju, rīkojieties saskaņā ar norādījumiem displejā. Kad norādīts, nospiediet + vai —, lai iestatītu vajadzīgo vērtību, un tad nospiediet ✓, lai apstiprinātu.

GATAVĪBA / APBRŪNINĀŠANA

Dažās 6th Sense funkcijās ir iespējams regulēt gatavības līmeni.

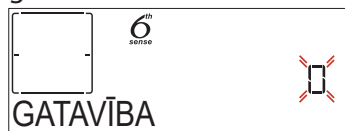

Kad tiek parādīta uzvedne, nospiediet + vai —, lai atlasītu vēlamo līmeni no nedaudz apacepts (-1) līdz labi izcepts (+1). Nospiediet ✓ vai ▶, lai apstiprinātu un ieslēgtu funkciju.

Tādā pašā veidā, ja paredzēts, dažās 6th Sense funkcijās ir iespējams regulēt apbrūnīšanas līmeni no nedaudz apbrūnīnāts (-1) līdz labi apbrūnīnāts (+1).

3. FUNKCIJAS IESLĒGŠANA

Jebkurā laikā, ja noklusējuma vērtības atbilst vēlamajām, vai, kad piemēroti vēlamie iestatījumi, nospiediet ▶, lai palaistu funkciju.

Aizkaves laikā nospiediet ▶, lai izlaistu šo posmu

un nekavējoties ieslēgtu funkciju.

Lūdzu, ņemiet vērā: Kad funkcija ir atlasīta, displejā tiks norādīts katrai funkcijai piemērotākais līmenis.

Jebkurā brīdī varat apturēt palaistu funkciju, nospiežot ⏸.

Ja cepeškrāsns ir karsta un funkcijai vajadzīga konkrēta maksimālā temperatūra, displejā tiks parādīts ziņojums. Nospiediet ⏪, lai atgrieztos iepriekšējā ekrānā un atlasītu citu funkciju vai nogaidītu, līdz pilnīgai atdzišanai.

4. PRIEKŠSILDĪŠANA

Dažās funkcijās ir cepeškrāsns priekšsildīšanas fāze: Kad funkcija atlasīta, displejā būs redzams, ka priekšsildīšana ir aktivizēta.



Kad šī fāze pabeigta, tiks atskaņots skaņas signāls un displejā parādīsies ziņojums, ka cepeškrāsns ir iesilulis līdz iestatītajai temperatūrai un jāievieto pārtikas produkti (norāde "PIEVIENOJIET"). Šajā brīdī ielieciet pārtiku cepeškrāsnī, aizveriet durvis un sāciet gatavot.

Lūdzu, ņemiet vērā: Ievietojot ēdienu krāsnī pirms priekšsildīšana ir pabeigta, var pretēji ietekmēt gatavo ēdienu. Atverot durvis priekšsildīšanas laikā, process tiks pārtraukts.

Kopējā gatavošanas laikā nav iekļauta priekšsildīšanas fāze. Jebkurā laikā varat nomainīt vēlamo maksimālo temperatūru, izmantojot + vai —.

5. APTURĒT GATAVOŠANU / APGRIEZT VAI PĀRBAUDĪT ĒDIENU

Atverot durvis, gatavošana tiks uz laiku apturēta, izslēdzot sildelementus.

Lai atsāktu gatavošanu, aizveriet durvis.

Dažās 6th Sense funkcijās gatavošanas laikā būs nepieciešams apgriezt ēdienu.



Tiks atskaņots signāls un displejā būs redzams paziņojums par to, kāda darbība veicama. Atveriet ierīces durvis, veiciet displejā norādīto darbību, aizveriet durvis un tad atsāciet gatavošanu.

Tādā pašā veidā, kad palikuši 10 % laika pirms gatavošanas beigām, tiks parādīta uzvedne pārbaudīt ēdienu.



Tiks atskaņots signāls un displejā būs redzams paziņojums par to, kāda darbība veicama. Pārbaudiet ēdienu, aizveriet ierīces durvis un atsāciet gatavošanu.



Lūdzu, ņemiet vērā: Nospiediet ▶, lai izlaistu šīs darbības.

Citādi, ja zināmā laika periodā netiks veiktas nekādas darbības, cepeškrāsns turpinās gatavošanu.

6. GATAVOŠANAS LAIKA BEIGAS

Tiklīdz gatavošana būs pabeigta, tiks atskaņots skaņas signāls un displejā būs redzams paziņojums.





Nospiediet , lai turpinātu gatavot manuālā režīmā (bez taimera) vai nospiediet , lai pagarinātu gatavošanas laiku, iestatot jaunu ilgumu. Abos gadījumos gatavošanas parametri tiks saglabāti.

APBRŪNINĀŠANA

Dažas no krāsns funkcijām ļauj apbrūnināt ēdiena virsmu, ieslēdzot grilēšanas funkciju pēc tam, kad gatavošana ir pabeigta.







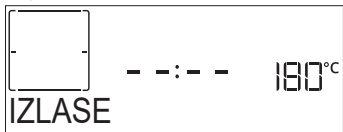

Kad displejā redzams attiecīgs ziņojums, ja nepieciešams, nospiediet , lai aktivizētu piecu minūšu apbrūnināšanas ciklu. Varat jebkurā brīdī apturēt funkciju, nospiežot , lai izslēgtu cepeškrāsni.

. IZLASE

Kad gatavošana ir pabeigta, ekrānā parādīsies norāde saglabāt funkciju izlases sarakstā atbilstoši kādam no cipariem (no 1 līdz 10).



Ja vēlaties kādu funkciju saglabāt kā izlasi un saglabāt faktiskos iestatījumus atkārtotai lietošanai, pēc gatavošanas nospiediet , bet lai ignorētu pieprasījumu, nospiediet .

Pēc  nospiešanas nospiediet  vai , lai atlasītu atbilstošo skaitli, un nospiediet , lai apstiprinātu.

Lūdzu, ņemiet vērā: Ja atmiņa ir pilna vai izvēlētais numurs jau ir aizņemts, mikroviļņu krāsns aicinās apstiprināt iepriekšējās funkcijas pārrakstīšanu.

Lai izsauktu iepriekš saglabātās funkcijas, nospiediet : Displejā būs redzams jūsu izlases funkciju saraksts.

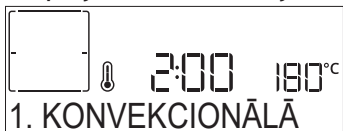

Nospiediet  vai , lai atlasītu funkciju, apstipriniet to ar , bet pēc tam nospiediet , lai to aktivizētu.

. AUTOMĀTISKĀ TĪRĪŠANA – PIROLĪZE





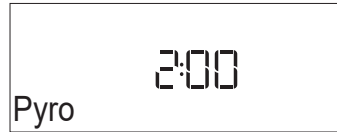

Nepieskarieties cepeškrāsnij pirolīzes cikla laikā. Neļaujiet bērniem un dzīvniekiem būt tuvumā pirolīzes laikā un pēc tās (līdz brīdim, kad telpa ir pilnībā izvēdināta).

Pirms funkcijas palaišanas izņemiet no cepeškrāsns visus piederumus (tostarp plauktu stiprinājumus). Ja cepeškrāsns ir uzstādīta zem plīts virsmas, pārliedzinieties, vai paštīrīšanas funkcijas laikā ir

izslēgti visi tās degļi vai elektriskie sildriņķi. Labākam rezultātam pirms Pyro funkcijas aktivizēšanas notīriet lielākos netīrumus ar mitru sūkli. Mēs iesakām izmantot Pyro funkciju tikai tad, ja iekārta ir ļoti netīra vai gatavošanas laikā slikti smako.

Nospiediet , lai displejā tiktu parādīta funkcija "Tīrīšana".









Nospiediet  vai , lai atlasītu vēlamo ciklu, tad nospiediet , lai apstiprinātu. Kad cikls atlasīts, ja nepieciešams, nospiediet  vai , lai iestatītu beigu laiku (ieslēgšanas aizkave), un pēc tam nospiediet , lai apstiprinātu.

Notīriet ierīces durvis un pēc norādes izņemiet visus piederumus, tad aizveriet durvis un nospiediet : cepeškrāsnī tiks aktivizēts paštīrīšanas cikls, bet durvis tiks automātiski noslēgtas: displejā parādās brīdinājuma ziņojums un sākas laika atskaite, kas norāda uz cikla norisi.

Tiklīdz cikls būs beidzies, durvis paliks bloķētas līdz brīdim, kad iekšpusē esošā temperatūra būs nokritusies līdz drošam līmenim.



. TAIMERIS

Ja krāsns ir izslēgta, displeju iespējams izmantot kā taimeri. Lai aktivizētu šo funkciju, pārliedzinieties, ka krāsns ir izslēgta, un pēc tam nospiediet  vai : Displejā mirgos  ikona.

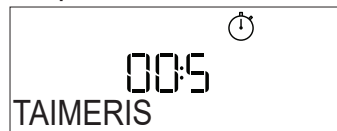
Nospiediet  vai , lai iestatītu vēlamo laiku, un nospiediet , lai aktivizētu taimeri.



Kad taimeris beigs iestatītā laika atskaiti, tiks atskaņots skaņas signāls un displejā parādīsies paziņojums.

Lūdzu, ņemiet vērā: Taimeris neieslēdz nevienu no gatavošanas cikliem. Nospiediet  vai , lai mainītu taimeri iestatīto laiku.

Kad ir aktivizēts taimeris, varat atlasīt un aktivizēt vēl kādu funkciju.

Nospiediet , lai izslēgtu mikroviļņu krāsni, un pēc tam atlasiet vēlamo funkciju.

Tiklīdz programma būs sākusi darboties, taimeris turpinās laika atskaiti, neietekmējot funkciju.

Lūdzu, ņemiet vērā: Šajā posmā nav iespējams redzēt taimeri (tika parādīta tikai  ikona), kas turpinās veikt atskaiti fonā.

Lai atkal redzētu taimera ekrānu, nospiediet , lai apturētu aktīvo funkciju.

. BLOKĒŠANA

Lai bloķētu taustiņus, vismaz piecas sekundes turiet nospiestu \llcorner . Lai atbloķētu taustiņus, atkārtojiet šo pašu darbību.



Lūdzu, ņemiet vērā: Šo funkciju var aktivizēt arī gatavošanas laikā. Drošības nolūkos varat krāsni jebkurā brīdī izslēgt, nospiežot Ⓢ .

. GAĻAS TERMOMETRA IZMANTOŠANA (JA IR APRĪKOJUMĀ)

Ēdiena termometrs ļauj izmērīt gaļas iekšējo temperatūru gatavošanas laikā, lai nodrošinātu, ka tiek sasniegta optimāla temperatūra. Cepeškrāsns temperatūra mainās atkarībā no izvēlētās funkcijas, taču gatavošana vienmēr tiek ieprogrammēta, lai tā tiktu pabeigta, sasniedzot norādīto temperatūru. Pēc gaļas termometra ievietošanas atskanēs skaņas signāls un displejā tiks parādīts ziņojums "Probe Plugged" (Gaļas termometrs ievietots).



Izvēlieties saderīgu funkciju (Konvencionāls,

Piespiedu gaiss, Konvekcijas cepšana, Ātrā grilēšana, Eco piespiedu gaiss, Maksimāla gatavošanas veiktspēja, 6th Sense): Displejā parādīsies norāde iestatīt gaļas termometra mērķa temperatūru: Nospiediet + vai - , lai iestatītu to, un nospiediet \checkmark , lai iestatītu šādus gatavošanas parametrus.

Tā kā gatavošana ir ieprogrammēta beigties, sasniedzot iestatīto temperatūru, nav iespējams iestatīt gatavošanas laiku vai iestatīt konkrētu gatavošanas beigu laiku. Gaisma paliks degot, kamēr netiks izņemts gaļas termometrs.

Izņemot gaļas termometru gatavošanas laikā, gatavošana tiks turpināta parastā gatavošanas režīmā (bez laika iestatījuma).

Kad gaļas termometrs būs sasniedzis vēlamu temperatūru, tiks atskaņots skaņas signāls un displejā parādīsies ziņojums.

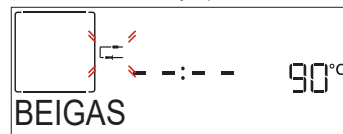

Lūdzu, ņemiet vērā: Lai mainītu iestatījumus, gaļas termometra temperatūrai nospiediet + vai - vai nospiediet \llcorner citiem iestatījumiem. Ja gaļas termometrs nav saderīgs ar darbību, ko veicat, atskanēs skaņas signāls un displejā tiks parādīts ziņojums. Šādā gadījumā izņemiet gaļas termometru.

6th sense GATAVOŠANAS TABULA

ĒDIENU KATEGORIJAS		DAUDZUMS	IESLĒGT (NO GATAVOŠANA LAIKA)	LĪMENIS UN PIEDERUMI
LAZANJA	-	0,5 - 3 kg	-	2
GAĻA	Liellopu gaļas cepetis	Cepetis	0,6 - 2 kg**	3
		Hamburgers	1,5 - 3 cm	3/5
		Cepetis, lēna gatavošana	0,6 - 2 kg**	3
	Cūkgaļas cepetis	Cepetis	0,6 - 2,5 kg**	3
		Apakšstilbs *	0,5 - 2,0 kg**	3
		Desas	1,5 - 4 cm	2/3
	Teļa gaļas cepetis *		0,6 - 2,5 kg**	3
	Jēra gaļas cepetis	Cepetis	0,6 - 2,5 kg**	2
		Kāja	0,5 - 2,0 kg**	2
	Vistas cepetis	Vesela vista	0,6 - 3 kg**	2
		Vesela vista, pildīta *	0,6 - 3 kg**	2
		Fileja / krūtiņa	1 - 5 cm	2/3
	Vesels tītars cepetis	Vesels tītars *	0,6 - 3 kg**	2
Vesela vista, pildīta *		0,6 - 3 kg**	2	
Kebabs		1 režģis	1/2	

ĒDIENU KATEGORIJAS		DAUDZUMS	IESLĒGT (NO GATAVOŠANA LAIKA)	LĪMENIS UN PIEDERUMI	
ZIVIS	Filejas	0,5 - 3 cm	-		
	Filejas, saldēts	0,5 - 3 cm	-		
DĀRZEŅI	Dārzeni-cepti	Kartupeļi	0,5 - 1,5 kg		
		Dārzeni-pildīti	0,1 - 0,5 kg		
		Dārzeni-cepti	0,5 - 1,5 kg		
	Dārzeņu sacepums	Kartupeļi	1 panna	-	
		Tomāti	1 panna	-	
		Pipari	1 panna	-	
		Brokoļi	1 panna	-	
Ziedkāposti		1 panna	-		
Citi	1 panna	-			
KŪKAS UN KONDITOREJAS IZSTRĀDĀJUMI	Briestošas kūkas	Biskvītkūka	0,5 - 1,2 kg	-	
	Konditoreja / pildīti pīrāgi	Cepumi	0,2 - 0,6 kg	-	
		Kārtainā mīkla	1 panna	-	
		Pīrāgi	0,4 - 1,6 kg	-	
		Strūdele	0,4 - 1,6 kg	-	
		Augļu pīrāgs	0,5 - 2 kg	-	
SĀĻĀS KŪKAS	-	0,8 - 1,2 kg	-		
MAIZE	Bulciņas	60 - 150 g katra	-		
	Sviestmaize folijā	400 - 600 g katra	-		
	Liela maize	0,7 - 2,0 kg	-		
	Bagetes	200 - 300 g katra	-		
PIZZA	Plāns	apaļa panna	-		
	Biezs	apaļa panna	-		
	Saldēts				
			1 - 4 kārtas	-	

* Tikai dažiem modeļiem. Funkcija ir pieejama tikai, izmantojot gaļas termometru.

** Ieteicamais daudzums.

PIEDERUMI

Stieplu plaukts

Paplāte vai
kūkas veidne
uz stieplu plaukta

























































































Šķidrumu savākšanas
paplāte /
cepešpanna vai
paplāte uz
stieplu plaukta

Šķidrumu savākšanas
paplāte / cepešpanna

Cepešpanna ar
500 ml ūdens

Gaļas termometrs
(ja ir aprīkojumā)

GATAVOŠANAS TABULA

KULINĀRIJAS RECEPTĒ	FUNKCIJA	PRIEKŠSIL-DĪŠANA	TEMPERATŪRA (°C)	ILGUMS (MIN)	PLAUKTS UN PIEDERUMI
Rauga mīklas izstrādājumi / biskvītkūka		Jā	170	30 - 50	 2
		Jā	160	30 - 50	 2
Pildītas kūkas (siera kūka, strūdele, ābolu pīrāgs)		Jā	160	30 - 50	 4  1
		Jā	160 - 200	30 - 85	 3
Cepumi / smilšu cepumi		Jā	150	20 - 40	 3
		Jā	140	30 - 50	 4
		Jā	140	30 - 50	 4  1
		Jā	135	40 - 60	 5  3  1
Neliela kūka / smalkmaizīte		Jā	170	20 - 40	 3
		Jā	150	30 - 50	 4
		Jā	150	30 - 50	 4  1
		Jā	150	40 - 60	 5  3  1
Vēja kūkas		Jā	180 - 200	30 - 40	 3
		Jā	180 - 190	35 - 45	 4  1
		Jā	180 - 190	35 - 45 *	 5  3  1
Bezē		Jā	90	110 - 150	 3
		Jā	90	130 - 150	 4  1
		Jā	90	140 - 160 *	 5  3  1
Pica / maize / fokača		Jā	190 - 250	15 - 50	 2
		Jā	190 - 230	20 - 50	 4  1
Pica (plānā, biezā, fokača)		Jā	220 - 240	25 - 50 *	 5  3  1
Saldēta pica		Jā	250	10 - 15	 3
		Jā	250	10 - 20	 4  1
		Jā	220 - 240	15 - 30	 5  3  1
Pīrādziņi (dārzeņu pīrāgs, sāļais pīrāgs)		Jā	180 - 190	45 - 55	 3
		Jā	180 - 190	45 - 60	 4  1
		Jā	180 - 190	45 - 70 *	 5  3  1
Vols-au-vent / kārtainās mīklas cepumi		Jā	190 - 200	20 - 30	 3
		Jā	180 - 190	20 - 40	 4  1
		Jā	180 - 190	20 - 40 *	 5  3  1
Lazanja / augļu pīrāgi / cepti makaroni / kaneloni		Jā	190 - 200	45 - 65	 3
Jēra / teļa / liellopa / cūkas gaļa 1 kg		Jā	190 - 200	80 - 110	 3

FUNKCIJAS



Konvencionāls



Piespiedu gaiss

Konvekcijas
cepšana

Grill



TurboGrill



Maxi Cooking



Cook 4

Eco piespiedu
gaiss

KULINĀRIJAS RECEPTĒ	FUNKCIJA	PRIEKŠSIL-DĪŠANA	TEMPERATŪRA (°C)	ILGUMS (MIN)	PLAUKTS UN PIEDERUMI
Cepta cūkgaļa ar kraukšķīgu garoziņu 2 kg		-	170	110 - 150	
Vistas / truša / pīles gaļa, 1 kg		Jā	200 - 230	50 - 100	
Tītara / zoss gaļa, 3 kg		Jā	190 - 200	80 - 130	
Cepta zivs / pergamentā pagatavota zivs (fileja, vesela)		Jā	180 - 200	40 - 60	
Pildīti dārzeņi (tomāti, cukini, baklažāni)		Jā	180 - 200	50 - 60	
Grauddēta maize		-	3 (augsts)	3 - 6	
Zivs fileja / Steiks		-	2 (Vid.)	20 - 30 **	
Desas / kebabi / ribiņas / kebabs		-	2 - 3 (Vidējs - Augsts)	15 - 30 **	
Cepta vista 1-1,3 kg		-	2 (Vid.)	55 - 70 ***	
Jēra stilbs / apakšstilbs		-	2 (Vid.)	60 - 90 ***	
Cepti kartupeļi		-	2 (Vid.)	35 - 55 ***	
Dārzeņu sacepums		-	3 (augsts)	10 - 25	
Cepumi		Jā	135	50 - 70	
Pīrāgi		Jā	170	50 - 70	
Apaļa pica		Jā	210	40 - 60	
Pilna maltīte: Augļu pīrāgs (5. līmenis) / lazanja (3. līmenis) / gaļa (1. līmenis)		Jā	190	40 - 120 *	
Pilna maltīte: Augļu torte (5. līmenis) cepti dārzeņi (4. līmenis) / lazanja (2. līmenis) / gaļas gabaliņi (1. līmenis)		Jā	190	40 - 120 *	
Lazanja un gaļa		Jā	200	50 - 100 *	
Gaļa un kartupeļi		Jā	200	45 - 100 *	
Zivs un dārzeņi		Jā	180	30 - 50 *	
Gaļas cepetis ar pildījumu		-	200	80 - 120 *	
Gaļas gabali (trusis, vista, jērs)		-	200	50 - 100 *	

* Aprēķinātais laiks: pēc vajadzības ēdienu var izņemt ārā no cepeškrāsns arī citā laikā.

** Gatavošanas vidū apgrieziet produktus otrādi.

*** Apgrieziet produktus otrādi pēc tam, kad ir pagājušas divas trešdaļas no gatavošanas laika (ja nepieciešams).

KĀ LASĪT GATAVOŠANAS TABULU

Tabulā norādītas piemērotākās funkcijas, piederumi un līmeņi, ko izmantot dažādu ēdiena veidu pagatavošanai. Gatavošanas laiki sākas brīdī, kad ēdiens tiek ievietots cepeškrāsnī, neskaitot cepeškrāsns priekšsildīšanu (ja tā nepieciešama). Gatavošanas temperatūra un laiks ir tikai aptuveni, un tas ir atkarīgs no ēdiena daudzuma un izmantotajiem piederumiem. Sākumā ieteicams izmantot zemākus iestatījumus; ja ēdiens nav pilnībā gatavs, izvēlieties augstākus iestatījumus. Izmantojiet komplektā iekļautos piederumus un vēlams tumšas krāsas metāla kūku veidnes un cepešpannas. Varat izmantot arī Pyrex un keramikas pannas un piederumus, bet šādos gadījumos gatavošanas laiks būs nedaudz ilgāks.

PIEDERUMI						
	Stieplu plaukts	Paplāte vai kūkas veidne uz stieplu plaukta	Šķidrumu savākšanas paplāte / cepešpanna vai paplāte uz stieplu plaukta	Šķidrumu savākšanas paplāte / cepešpanna	Cepešpanna ar 500 ml ūdens	Gaļas termometrs (ja ir aprīkojumā)

TĪRĪŠANA UN APKOPE

Pārliecinieties, ka pirms ierīces apkopes darbu veikšanas tā ir atdzisusi.

Neizmantojiet tvaika tīrītājus.

Neizmantojiet metāla sūkļus, abrazīvus priekšmetus un abrazīvus / kodīgus tīrīšanas līdzekļus, jo tie var sabojāt ierīces virsmas.

Izmantojiet virtuves cimdus. Pirms jebkādu apkopes darbu veikšanas cepeškrāsns ir jāatvieno no elektrotīkla.

ĀRĒJĀS VIRSMAS

- Tīriet virsmas ar mitru mikrošķiedras drānu. Ja tās ir ļoti netīras, pievienojiet ūdenim dažus pilienus mazgājamā līdzekļa ar neitrālu pH līmeni. Noslaukiet ar sausu drānu.
- Nelietojiet kodīgus vai abrazīvus mazgāšanas līdzekļus. Ja kāds no šiem līdzekļiem nejauši nonāk saskarē ar ierīces virsmām, nekavējoties notīriet to ar mitru mikrošķiedras drānu.

IEKŠĒJĀS VIRSMAS

- Pēc katras lietošanas reizes ļaujiet cepeškrāsnij atdzist, un to ieteicams tīrīt, kamēr krāsns ir vēl nedaudz silta, lai notīrītu sakrājušos netīrumus un traipus no ēdiena paliekām. Lai izžāvētu kondensātu, kas radies, gatavojot ēdienus ar lielu ūdens saturu, ļaujiet cepeškrāsnij pilnībā atdzist un tad izslaukiet to ar drānu vai sūkli.

- Tīriet durvju stiklu ar piemērotu šķidro mazgāšanas līdzekli.
- Lai atvieglotu tīrīšanu, krāsns durtiņas var izņemt.

PIEDERUMI

Iemērciet piederumus ūdenī ar mazgāšanas līdzekli tūlīt pēc to lietošanas, bet, ja tie vēl ir karsti izmantojiet virtuves cimdus. Ēdiena paliekas var viegli notīrīt ar suku vai sūkli.

DURVJU IZŅEMŠANA UN ATKĀRTOTA IEVIETOŠANA

1. Lai izņemtu durvis, pilnībā tās atveriet un nolaidiet lamatiņas, līdz tās ir bloķētā pozīcijā.

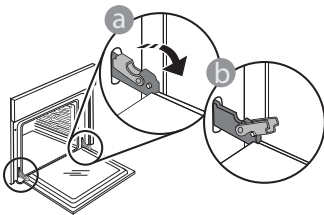

2. Pilnībā aizveriet durvis. Ar abām rokām stingri turiet durvis – neceliet tās aiz roktura. Vienkārši izņemiet durvis, turpinot tās aizvērt un reizē velkot uz augšu, līdz tās ir izņemtas no vietas. Nolieciet durvis malā, atbalstot tās uz mīksta pamatnes.

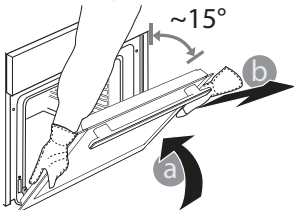

3. Ievietojiet atpakaļ durvis, virzot tās gar cepeškrāzni, novietojot fiksatoru āķus pretī to vietām un nostiprinot augšdaļu paredzētajā vietā.
4. Nolaidiet durvis un tad pilnībā atveriet tās. Nolaidiet fiksatorus to sākotnējā stāvoklī: Noteikti nolaidiet tos līdz galam.

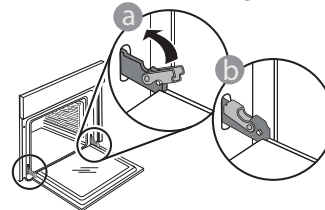

Ar nelielu spiedienu pārbaudiet, vai fiksatori ir pareizā stāvoklī.

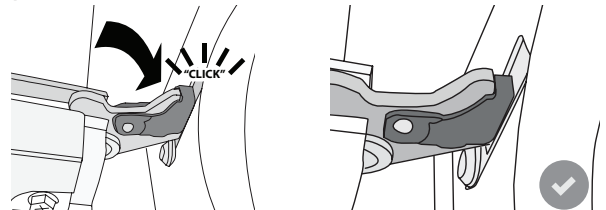

5. Pamēģiniet aizvērt durvis un pārliecinieties, ka tās ir vienā līmenī ar vadības paneli. Ja tā nav, atkārtojiet iepriekš minētās darbības: ja durvis nedarbojas pareizi, tās var tikt bojātas.

SPULDZES NOMAIŅA

1. Atvienojiet cepeškrāsni no elektrotīkla.
2. Atskrūvējiet spuldzes vāciņu, nomainiet spuldzīti un vāciņu uzskrūvējiet atpakaļ.
3. Pievienojiet cepeškrāsni elektrotīklam.

Lūdzu, ņemiet vērā: Izmantojiet tikai 20-40 W/230 ~ V tips G9, T300°C halogēnlampas. Ierīcē uzstādītā spuldze ir speciāli paredzēta sadzīves tehnikai un nav piemērota izmantošanai kā līdzeklis telpu izgaismošanai (EK Regula 244/2009). Gaismas spuldzes ir iespējams iegādāties, sazinoties ar pēcpārdošanas centru.

– Izmantojot halogēnlampas, neaiztieciet tās ar kailām rokām, jo jūsu pirkstu nospiedumi var tās sabojāt. Neizmantojiet cepeškrāsni, ja nav uzlikts spuldzes vāciņš.

TRAUCĒJUMMEKLĒŠANA

PROBLĒMA	IESPĒJAMĀIS CĒLONIS	RISINĀJUMS
Krāsns nedarbojas.	Strāvas pārrāvums. Atvienojiet no elektrotīkla.	Pārbaudiet, vai elektrotīklā ir strāva un vai cepeškrāsni ir pievienota elektrības padevei. Izslēdziet cepeškrāsni un vēlreiz ieslēdziet to, lai redzētu, vai kļūme ir novērsta.
Ekrānā redzams burts "F" un skaitlis.	Cepeškrāsns nedarbojas.	Izslēdziet cepeškrāsni un vēlreiz ieslēdziet to, lai redzētu, vai kļūme ir novērsta. Mēģiniet veikt funkciju "IESTATĪJUMI", ko varat izvēlēties sadaļā "IESTATĪJUMI". Sazinieties ar tuvāko klientu apkalpošanas dienestu un nosauciet numuru, kas norādīts pēc burta „F”.
Cepeškrāsns neiesilst.	Kad ir ieslēgts režīms "DEMO", visas pogas ir aktīvas un izvēlnes ir pieejamas, taču mikroviļņu krāsns nesakarst. Ik pēc 60 sekundēm displejā parādās DEMO.	Izvēlnē "IESTATĪJUMI" piekļūstiet sadaļai "DEMO" un atlasiet iestatījumu "Off" (Izslēgts).
Apgaismojums tiks izslēgts.	Ir aktivizēts "EKO" režīms.	Izvēlnē "IESTATĪJUMI" atveriet sadaļu "EKO" un atlasiet iestatījumu "Off" (Izslēgts).
Durvis neatveras.	Notiek tīrīšanas cikls.	Pagaidiet, līdz funkcija beidz darboties, un tikai tad ievietojiet ēdienu krāsnī.
Mājās tiek pārtraukta elektroapgāde.	Nepareizs elektroapgādes iestatījums.	Pārliedzinieties, vai minimālā mājas elektrotīkla jauda ir vismaz 3 kW. Ja tā nav, samaziniet jaudu uz 13 ampēriem. Izvēlnē "IESTATĪJUMI" piekļūstiet sadaļai "JAUDA" un atlasiet iestatījumu "Maza".

IZSTRĀDĀJUMA DATU LAPA

 Izstrādājuma lapu ar datiem par ierīces enerģijas patēriņu varat lejupielādēt Whirlpool tīmekļa vietnē docs.whirlpool.eu

KĀ IEGŪT LIETOŠANAS UN APKOPES PAMĀCĪBA

>  Lejupielādējiet Lietošanas un apkopes pamācību tīmekļa vietnē docs.whirlpool.eu (izmantojiet šo QR kodu), norādot izstrādājuma rūpniecisko kodu.



> Tāpat varat arī sazināties ar pēcpārdošanas klientu apkalpošanas dienestu.

SAZINIETIES AR KLIENU APKALPOŠANAS DIENESTU

Kontaktinformāciju varat atrast garantijas grāmatiņā. Sazinoties ar pēcpārdošanas klientu apkalpošanas dienestu, lūdzu, nosauciet kodus, kas redzami izstrādājuma datu plāksnītē.

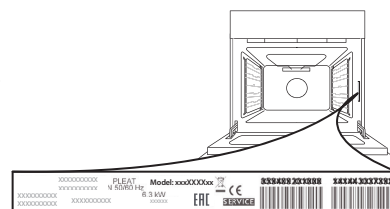

400011261987

lespiests Itālijā