

AKM 901/3 Ploča za kuhanje

Kako bi bili u potpunosti zadovoljni pločom za kuhanje, pročitajte i pohranite upute za buduću uporabu.

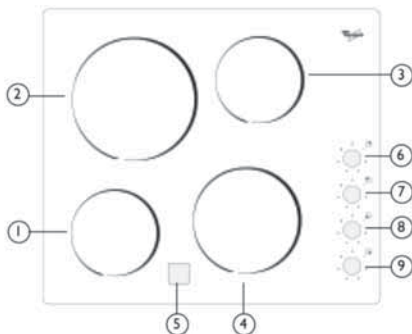

1. Grijaća površina Ø 145
2. Grijaća površina Ø 210
3. Grijaća površina Ø 145
4. Grijaća površina Ø 180
5. Indikatori topline
6. Kontrolni kotačić stražnje desne grijaće površine
7. Kontrolni kotačić stražnje lijeve grijaće površine
8. Kontrolni kotačić prednje lijeve grijaće površine
9. Kontrolni kotačić prednje desne grijaće površine

- Za uključenje grijaće površine okrenite kontrolni kotačić udesno u odgovarajući položaj jačine zagrijavanja.
- Za isključenje, okrenite kontrolni kotačić u položaj "0".
- Na ploči se nalaze 4 indikatora koja označavaju zagrijanost odgovarajuće površine.
Indikatori se uključuju kad ploha postigne visoku razinu zagrijanosti.

Indikatori ostaju svijetlili i nakon isključenja grijaće površine, a prestaju svijetliti kad temperatura plohe više nije potencijalno opasna.

Važno:

Kako ne bi oštetili staklokeramičku površinu, ne koristite:

- Posude s neravnim dnom.
- Metalne posude s emajliranim dnom.

Dimenzije ploče za kuhanje i radne površine (mm)

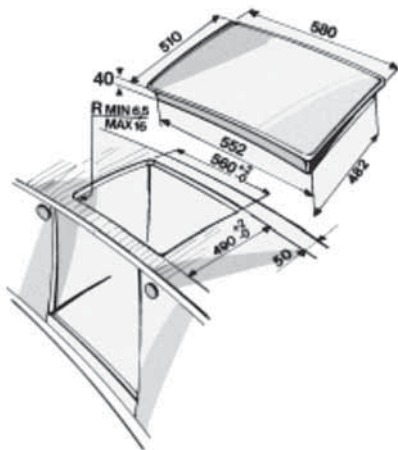

Proverite odgovara li napon istaknut na pločici s tehničkim podacima mrežnom naponu. Pločica s tehničkim podacima se nalazi na rubu ploče za kuhanje i u donjoj tablici:

ELEKTRIČKO POVEZIVANJE

Napon	Vodiči (broj i veličina)
230 V ~ ⊕	3 X 2,5 mm ²
230 V 3 ~ + ⊕	4 X 1,5 mm ²
400 V 3N ~ + ⊕	5 X 1,5 mm ²
400 V 2N ~ + ⊕	4 X 1,5 mm ²

Zaštita okoliša

Odlaganje ambalaže

- Pakirni materijal se može u potpunosti reciklirati i označen je simbolom za reciklažu .
- Dijelove ambalaže na odlažite s ostalim kućnim otpadom, nego ih reciklirajte u skladu s lokalnim regulativama.

Odlaganje istrošenog uređaja

- Uređaj je označen prema Direktivi EZ 2002/96 o odlaganju električne i elektroničke opreme (WEEE). Ispravnim odlaganjem uređaja pomažete u sprječavanju potencijalno negativnih posljedica za okoliš i zdravlje čovjeka, koji u suprotnom mogu biti ugroženi.

Simbol  na uređaju ili na dokumentaciji uređaja označava da uređaj nije prikladan odlagati kao kućni otpad. Umjesto toga, potrebno ga je odložiti u centru za sakupljanje i recikliranje električne i elektroničke opreme.

Odlaganje uređaja je potrebno izvesti u skladu s primjenjivim propisima o odlaganju otpada.

Detaljnije informacije o postupanju, sanaciji i recikliranju proizvoda potražite u komunalnoj službi ili u trgovini u kojoj ste kupili proizvod.

Štednja energije

- Preporučujemo uporabu metalnih posuda i tava ravnog dna čiji promjer odgovara ili je nešto veći od promjera grijaćih ploča.
- Koristite posude i tave ravnog dna.
- Ukoliko je moguće, tijekom kuhanja poklopite posude.
- Povrće, krumpir i slične namirnice kuhajte u malo vode, kako bi skratili vrijeme kuhanja.
- Kuhanje u ekspres loncima znatno smanjuje vrijeme kuhanja.

OPREZ

- U slučaju napuknuća ili loma, ne koristite ploču i odmah se obratite ovlaštenom servisu.
- Ukoliko je ploča opremljena halogenim grijaćim elementima, ne gledajte izravno u njih.
- Ploča je namijenjena samo za uporabu u kućanstvu. Proizvođač je lišen odgovornosti u slučaju neprimkladne uporabe ili nepravilnog podešavanja kontrola ploče.
- Ploču zaštitite od klimatskih utjecaja.
- Sve popravke i podešavanja prepustite kvalificiranom tehničaru.
- Ne dodirujte ploču mokrim rukama i izbjegavajte uporabu kad ne nosite obuću.

- Ne dopustite djeci:
 - da dodiruju ploču općenito, radi opasnosti od opekotina.
 - Tijekom i neposredno nakon uporabe ploča je vrlo vruća;
 - igru s dijelovima ambalaže (vrećice, najlon, metalne dijelove, itd.)
 - igru s isluženom pločom koju namjeravate baciti.
- Električne kabele i druge električne uređaje udaljite od ugrijanih dijelova i ploče općenito.
- Uvijek budite pozorni tijekom kuhanja s uljem i masnoćom. Ulje i masnoća se mogu pregrijati i zapaliti.
- Ne koristite ploču kao podlogu i radnu površinu.
- Ne ostavljajte grijaće površine/kuhala uključena ukoliko ne kuhate na njima.
- Plastiku, aluminijsku foliju, tkaninu, papir i sl. ne ostavljajte na grijaćim površinama/kuhalima.
- Na ploči se nalaze grijaće površine/kuhala različitih veličina. Koristite posude čiji je promjer dna jednak ili malo veći od promjera grijaće površine/kuhala.

PRIJE UPORABE PLOČE ZA KUHANJE

Prije uporabe:

- uklonite ostatke ljepila s površine;
- uklonite kartonsku zaštitu i zaštitnu foliju;
- provjerite je li ploča oštećena tijekom transporta. U slučaju sumnje, obratite se ovlaštenom servisu.

PRIBOR

Zaštita od djece AMH 122
 Dodatni pribor možete nabaviti u ovlaštenom servisu pod kôdnim brojem 4819 310 18436 ili kod vašeg prodavača pod brojem 017124.



Njega i održavanje

Važno: ne čistite ploču s mlazom vode pod pritiskom ili opremom za čišćenje parom.

- Ploču očistite nakon svake uporabe, kad se ohladi. Tako ćete spriječiti nakupljanje tvrdokorne nečistoće te olakšati čišćenje.
- Za čišćenje koristite suhu krpu, kuhinjske ubruse, deterdžent, posebna sredstva za pranje ploča za kuhanje.
- Zapečenu nečistoću uklonite posebnom strugalicom (ukoliko je isporučena) i posebnim sredstvom za pranje ploča za kuhanje.
- Prolivenu tekućinu očistite prije nego se osuši.

- Nemojte upotrebljavati abrazivna sredstva u prahu ili deterdžente, sprejeve za čišćenje površina, odstranjivače mrlja ili hrđe, izbjeljivač, spužve grubih površina ili čelične spužve.
- Ploču povremeno tretirajte sredstvima nabavljivim u trgovinama, prema uputama proizvođača.

TELESKOPSKI KOTAČIĆI (ovisno o modelu)

- Kotačiće je moguće, za potrebe čišćenja, podignuti otprilike 1 cm.
- Nakon čišćenja vratite kotačiće u odgovarajući položaj.

U SLUČAJU PROBLEMA

Ploča ne radi:

- Provjerite napajanje.
- Isključite i ponovo uključite ploču. Provjerite da li radi.
- Provjerite da li je kontrolni kotačić u položaju "0".

Pomaknite višepolnu preklopku u položaj "Off", ostavite nekoliko minuta i ponovo je pomaknite u položaj "On".

Ploča se ne isključuje:

- Ploču odmah isključite iz napajanja.

Servis

Prije pozivanja servisa

- Pažljivo proučite natuknice iz poglavlja "U slučaju problema" i pokušajte sami riješiti problem.

Ukoliko ne možete sami otkloniti problem, pozovite servis.

Navedite sljedeće:

- vrstu problema;
- vrstu i model ploče za kuhanje;
- servisni broj (tj. broj koji se nalazi iza riječi

SERVICE na pločici ispod ploče za kuhanje i na jamstvenom listu);

- vašu potpunu adresu;
- telefonski broj.

Ukoliko je potreban popravak, obratite se **ovlaštenom servisu** (kako bi osigurali stručan popravak s originalnim zamjenskim dijelovima).

Nepoštivanje gornjih uputa može utjecati na sigurnost i kvalitetu proizvoda.

Instalacija

Savjeti:

Važno: Odspojite ploču iz napajanja prije instalacije ili popravka.

- Sva električna povezivanja je potrebno izvesti prije priključenja na napajanje.
- Instalaciju treba izvesti kvalificirani tehničar prema uputama proizvođača i u skladu s lokalnim regulativama.
- Otpakirajte ploču i provjerite da li je došlo do oštećenja tijekom transporta. **U slučaju dvojbi obratite se proizvođaču ili najbližem servisu.**

Priprema elementa za ugradnju

- Prije instalacije ploče izrežite radnu površinu. Pažljivo uklonite ostatke obrade koji mogli utjecati na ispravan rad ploče.

Oprez: za instalaciju ploče na radnu površinu koje nije izrađena od drveta (mramor, plastika, keramika, kamen itd.) upitajte kod ovlaštenog servisera za spojne pločice (sl. 2) Kđd 4819404 78697.

- Ploču je potrebno ugraditi u radnu površinu debljine najmanje 20, a najviše 50 mm.

- Uložite razdjelnik na najmanjoj udaljenosti 90 mm od dna ploče, kako ne bi bila dostupna.
- Ukoliko se ispod ploče nalazi pećnica, treba biti naše tvrtke i opremljena sustavom hlađenja.
- Između ploče i pećnice se ne smije nalaziti ništa (kabeli, izolacija itd.).
- Susjedni element treba biti postavljen na razmaku od najmanje 100 mm od ruba ploče.
- Izrežite otvor na radnoj površini prema navedenim dimenzijama.
- Savjetujemo da zabrtvite unutarnje rubove radne površine ljepljivom ili silikonom.
- Ukoliko već nije, nanosite isporučenu brtvu na ploču, nakon što ste pažljivo očistili površinu na koju lijepite.

Staklokeramička ploča

Važno: prije instalacije skinite zaštitnu foliju.

Otvor na radnoj površini za ploču treba biti izrezan prema dimenzijama na crtežu, s tim da obratite pažnju i na razmak tolerancije. Ploču ne gurajte silom u otvor radne površine.

Staklokeramička ploča pod djelovanjem sile može puknuti (čak i nakon nekog vremena!).

- **Ukoliko je radna površina od drveta,** koristite isporučene pločice i vijke za spajanje.

1. Pričvrstite pločice za povezivanje **(A)** (sl. 1) isporučenim vijcima **(B)** (sl. 1) kao što je prikazano, s određenim razmacima.

2. Pričvrstite ploču na radnu površinu.

- Ukoliko je radna površina od mramora, plastike, keramike, kamena itd., ploču je potrebno pričvrstiti posebnim pločicama za spajanje **(C)** (sl. 2).

1. Uložite ploču u radnu površinu (sl. 1).

2. Stavite 4 pločice za spajanje **(C)** u položaj u skladu s debljinom radne površine kao što je prikazano na sl. 2.

3. Zategnite 4 vijka **(D)** u položaj **(E)** (sl. 2).

Električno povezivanje

- Zakonski je određeno da ovaj uređaj mora biti uzemljen.
- Priključak na napajanje treba izvesti kvalificirani tehničar prema uputama proizvođača i u skladu s lokalnim regulativama.
- Tehničar koji izvodi priključak je odgovoran za ispravnost i poduzete mjere sigurnosti.
- Mrežni kabel pećnice treba biti dovoljno dugačak za izravno spajanje ugrađenog uređaja i mrežne utičnice.
- Sigurnosne regulative zahtijevaju uporabu višepolne preklopka s minimalnim razmakom od 3 mm između vodiča.
- Na koristite višestruke adaptere utikača i produžne kabele.
- Nakon instalacije pećnice, električne komponente ne smiju biti dostupne.

Priključak na mrežno napajanje

Napomena: zeleno/žuti kabel uzemljena je potrebno spojiti na vijak označen simbolom \oplus .

- Ogulite približno 70 mm izolacije s mrežnog kabela **(G)**.
- Ogulite približno 10 mm izolacije s konduktora.
- Provucite kabel **(G)** kroz otvor na pokrovu **(F)**.
- Uložite kabel u pričvršnicom kabela i spojite konduktore u odjeljak s priključnicama prema shemi na pokrovu.
- Osigurajte mrežni kabel **(G)** pričvršnicom kabela.
- Vratite zaštitni pokrov **(F)**.
- Nakon električnog povezivanja, pričvrstite ploču s gornje strane pločicama za spajanje, kao što je prikazano na crtežu.

Izjava o usklađenosti CE

- Ploča za kuhanje smije doći u dodir s hranom i odgovara smjernici EEZ-a 89/109.
- Ova ploča (klasa Y) je namijenjena isključivo za kuhanje. Bilo koja druga uporaba (primjerice, za grijanje prostorije) nije prikladna i potencijalno je opasna.
- Ploča za kuhanje je dizajnirana, proizvedena i prodana u skladu sa:
 - sigurnosnim zahtjevima smjernice EEZ-a "Niski napon" 73/23;
 - zaštitnim zahtjevima smjernice EEZ-a "EMC" 89/336
 - smjernicom EEZ-a 93/68.

Proizvođač zadržava pravo promjene tehničkih podataka bez najave.

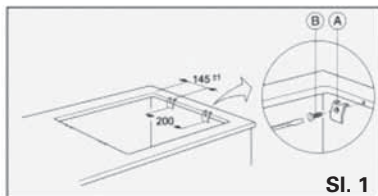

Sl. 1

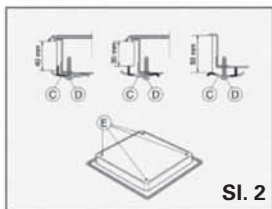

Sl. 2

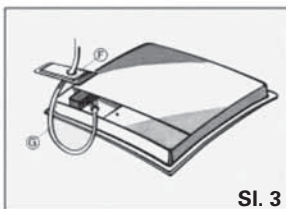

Sl. 3

IZJAVA O SUKLADNOSTI

Uvoznik:

Naziv:	WHIRLPOOL CROATIA d.o.o.
Adresa:	Avenija Večeslava Holjevca 40 (III. kat), Zagreb
Matični broj:	1504860

Pod punom odgovornošću izjavljujemo da proizvod:

Naziv proizvoda:	UGRADBENA PLINSKA PLOČA
Model / Tip:	AKM 901/NE, AKM 901/**/03 PLEVS
Proizvođač:	WHIRLPOOL CORPORATION Whirlpool Europe s.r.l. 21020 Cassinetta di Biandronno Varese, Italija

udovoljava zahtjevima Pravilnika o elektromagnetskoj kompatibilnosti - EMC (NN br. 16/2005)

EN Norme:	HRN EN 55014-1; HRN EN 55014-2 HRN EN 61000-3-2; HRN EN 61000-3-3
-----------	--

Te da je u skladu sa zahtjevima Pravilnika o električnoj opremi namijenjenoj za uporabu unutar određenih naponskih granica (NN br. 135/2005)

EN Norme:	HRN N.M1.001.; N.M1.020
-----------	-------------------------

EMC - Potvrda o sukladnosti izdana od:

ZAVOD ZA ISPITIVANJE KVALITETE ROBE d.o.o., Zagreb, broj: 1565/2006

Godina prvog stavljanja oznake sukladnosti: 2006.

Zagreb, 07.04.2008.

Mjesto i datum

M.P.
WHIRLPOOL CROATIA
d.o.o.
Z A G R E B

Potpis odgovorne osobe