

# GUÍA DE REFERENCIA RÁPIDA



## GRACIAS POR HABER ADQUIRIDO UN PRODUCTO WHIRLPOOL.

Si desea recibir un servicio más completo, registre su aparato en [www.whirlpool.eu/register](http://www.whirlpool.eu/register)

Antes de utilizar por primera vez el aparato lea detenidamente la guía de *Higiene y seguridad* y de *Uso y cuidado*.

## DESCRIPCIÓN DEL PRODUCTO

### PRODUCTO

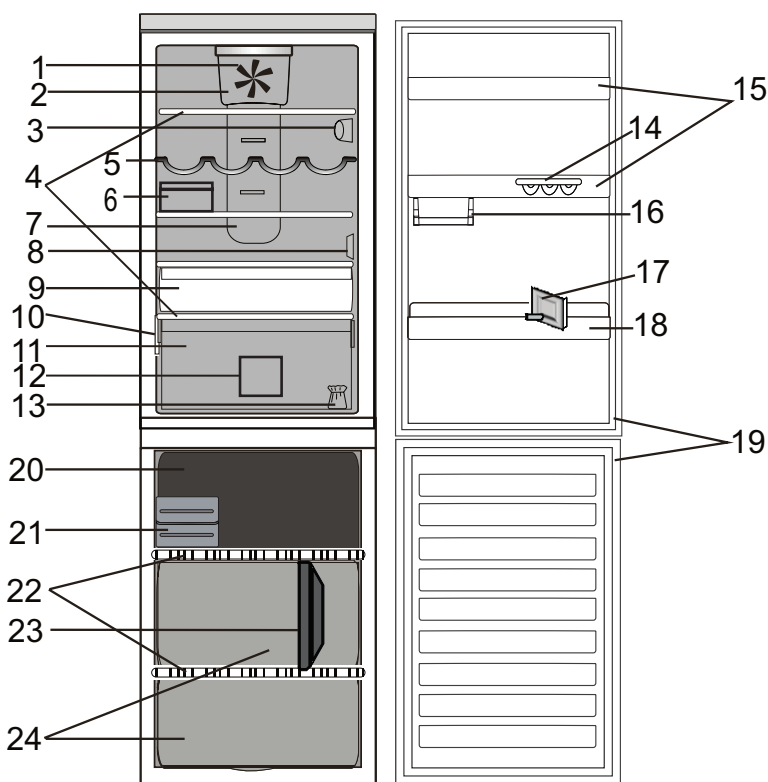

### Compartimento frigorífico

1. Ventilador
2. Cubierta del ventilador y filtro antibacterias
3. Panel de control electrónico / unidad de la luz
4. Bandejas
5. Repisa para botellas
6. Quesera + tapa
7. Área de aire frío de multiflujo
8. Cubierta del sensor
9. Compartimento de refrigeración (recomendado para la carne y el pescado)
10. Placa de características con el nombre comercial
11. Cajón para frutas y verduras
12. Divisor de cajones del frigorífico
13. Kit de reversibilidad de puertas
14. Bandeja para huevos
15. Estantes de la puerta
16. Medio estante para productos pequeños
17. Separador de botellas
18. Estante para botellas
19. Junta de la puerta

### Compartimento congelador

19. Juntas de la puerta
20. Cajón superior: zona más fría ideal para congelar alimentos frescos
21. Hielo rápido/eutética
22. Bandejas
23. Divisor de cajones del congelador
24. Cajones del congelador

### PANEL DE CONTROL

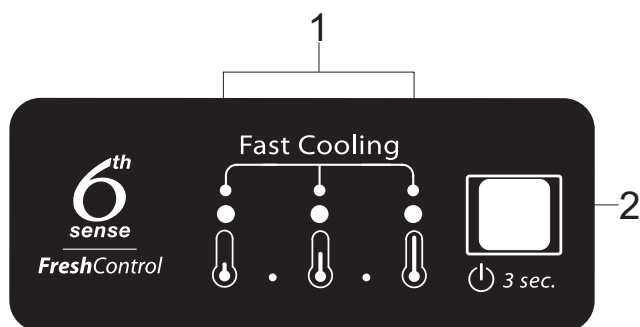

1. Indicadores luminosos (muestran el punto de ajuste actual de la temperatura o la función de Enfriamiento rápido)
2. Botón Encendido/Espera / Botón Temperatura

---

## ACCESORIOS

---

### BANDEJA PARA HUEVOS

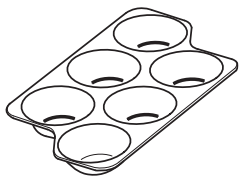

### QUESERA

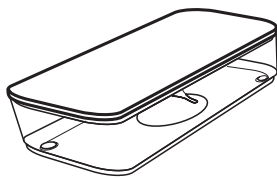

### REPISA PARA BOTELLAS

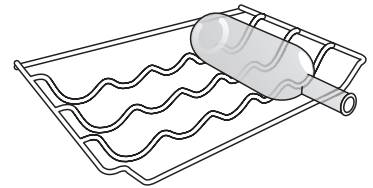

### SEPARADOR DE BOTELLAS

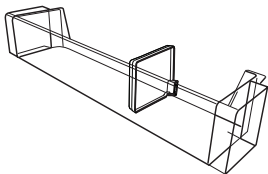

### DIVISOR DE CAJONES DEL CONGELADOR

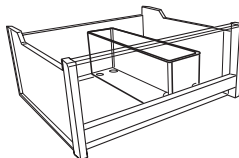

### DIVISOR DE CAJONES DEL FRIGORÍFICO

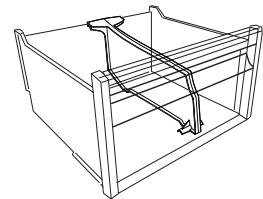

### COMPARTIMENTO DE HIELO RÁPIDO

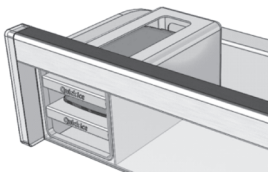

### BANDEJAS EUTÉCTICAS/HIELO RÁPIDO

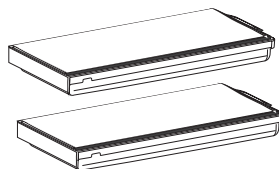

---

## PRIMER USO

---

### PUESTA EN MARCHA DEL ELECTRODOMÉSTICO

El electrodoméstico se pone en marcha automáticamente al enchufarlo. Después de poner en marcha el electrodoméstico, espere al menos 4-6 horas antes de colocar alimentos en su interior.

Cuando el electrodoméstico está conectado a la red eléctrica, el visor se ilumina y se ven todos los iconos durante aproximadamente 1 segundo. Se encienden los valores por defecto (de fábrica) del compartimento frigorífico.

# USO DIARIO

Consulte la Guía de uso y cuidado para obtener más información sobre las funciones / consulte la última página para obtener más información acerca de cómo conseguir la Guía de Uso y Cuidado

## FUNCIONES

### FUNCIÓN ENCENDIDO/EN ESPERA

Para que el electrodoméstico pase al modo de espera, **pulse el botón de Encendido/En espera durante 3 segundos**. Todos los indicadores se apagarán excepto el indicador Encendido/En espera.

Pulse para activar de nuevo el electrodoméstico.

### AJUSTE DE TEMPERATURA

**Pulse el botón Temperatura** del panel de control para ajustar la temperatura desde el nivel más cálido hasta el más frío. Al pulsar el botón de Temperatura, el ajuste de la temperatura cambiará cíclicamente. La primera vez que conecte el electrodoméstico, el ajuste de la temperatura se fija en la posición intermedia (ajuste de fábrica). En la tabla siguiente se muestran los puntos de ajuste de la temperatura:

	<b>TEMP. ALTA</b>
	<b>TEMP. MEDIA-ALTA</b>
	<b>TEMP. MEDIA</b>
	<b>TEMP. MEDIA-BAJA</b>
	<b>TEMP. BAJA</b>
	<b>ENFRIAMIENTO RÁPIDO</b>

. . .

LED encendido     LED apagado

*Nota:* Los puntos de ajuste mostrados se corresponden con la temperatura media en todo el frigorífico.

### CONTROL DE ALIMENTOS FRESCOS 6TH SENSE

Esta función se activa automáticamente para garantizar las condiciones óptimas para conservar los alimentos refrigerados.

### FUNCIÓN FAST COOL

La función Enfriamiento rápido se recomienda para aumentar la capacidad de refrigeración/congelación del compartimento frigorífico/congelador cuando coloque una gran cantidad de alimentos en el interior.

Para activar la función Enfriamiento rápido, **pulse repetidamente el botón Temperatura** del panel de control hasta que los tres LED parpadeen y se queden encendidos.



La función se desactiva automáticamente después de 12 horas y vuelve al punto de ajuste seleccionado anteriormente. Esta función se puede desactivar de forma manual pulsando el botón de Temperatura del panel de control.

### LUZ DEL FRIGORÍFICO

El sistema de iluminación de dentro del compartimento frigorífico utiliza luces LED, lo que mejora la iluminación y permite un consumo energético muy bajo. Si el sistema de iluminación LED no funciona, póngase en contacto con Servicio Técnico para su sustitución.

*Importante:* La luz del compartimento frigorífico se enciende cuando se abre la puerta del frigorífico. Si se deja la puerta abierta durante más de 8 minutos, la luz se apaga de forma automática.

### VENTILADOR + FILTRO ANTIBACTERIAS

El ventilador distribuye la temperatura de manera más uniforme en el compartimento frigorífico y permite conservar mejor los alimentos. Si el aparato tiene ventilador, puede ser equipado con un filtro antibacterias. Extráigalo del compartimento situado en el cajón para frutas y verduras e introdúzcalo en la cubierta del ventilador - tal como muestra la imagen. El procedimiento de sustitución se indica en la caja del filtro.

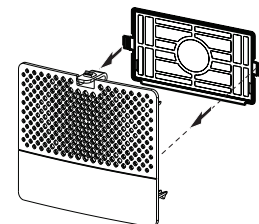

## TABLA DE ALARMAS

TIPO DE ALARMA	INDICACIÓN	CAUSA	SOLUCIÓN
Alarma de puerta abierta	La luz del frigorífico parpadea.	La puerta ha estado abierta más de 3 minutos.	Cierre la puerta
Alarma de puerta abierta	La luz del frigorífico está apagada.	La puerta ha estado abierta más de 4 minutos.	Cierre la puerta
Avería	Uno de los indicadores de temperatura parpadea.	Avería del producto.	Póngase en contacto con el Servicio de Asistencia

# CÓMO ALMACENAR ALIMENTOS Y BEBIDAS

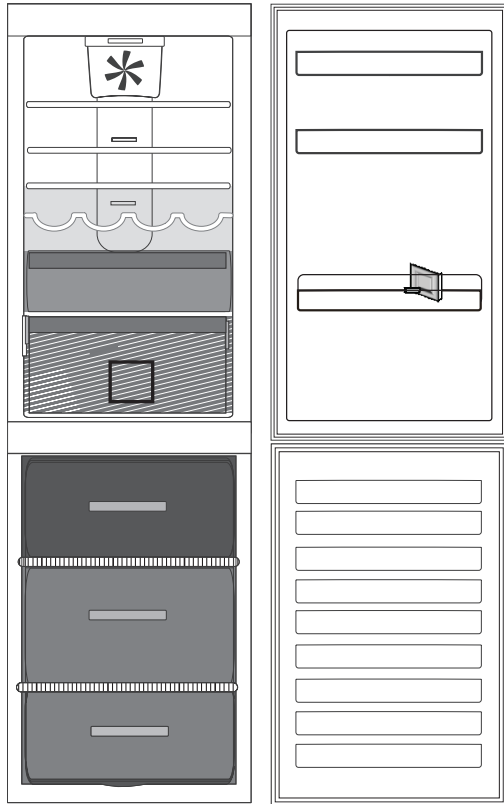

## Leyenda:



**ZONA DE TEMPERATURA** Recomendada para la conservación de frutas tropicales, latas, bebidas, huevos, salsas, encurtidos, mantequilla, mermelada

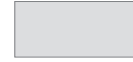

**ZONA DE FRÍO** Recomendada para la conservación de queso, leche, productos de consumo diario, charcutería, yogures



**ZONA DE TEMPERATURA** Recomendada para fiambres, postres

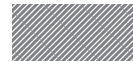

**CAJÓN PARA FRUTAS Y VERDURAS**



**CAJÓN DE LA ZONA DE CONGELACIÓN (ZONA MÁS FRÍA)** Recomendada para congelar alimentos frescos/cocinados.



**CAJONES NORMALES DEL CONGELADOR**

*Nota:* El color gris de la leyenda no coincide con el color de los cajones

## COMPARTIMENTO FRIGORÍFICO

Utilice recipientes reciclables de plástico, metal, aluminio y cristal o film transparente para envolver los alimentos.

Utilice siempre contenedores con tapa para líquidos y alimentos que puedan desprender o tomar olor o sabor de otros alimentos o cúbralos.

Si tiene que almacenar poca cantidad de alimentos en el frigorífico, recomendamos utilizar las bandejas de encima del cajón para frutas y verduras ya que es la parte del compartimento mejor refrigerada.

Los alimentos que desprenden mucho gas etileno y aquellos que son sensibles a este gas, como las frutas y verduras o la lechuga, deben conservarse siempre en compartimentos separados o envolverse para no reducir su tiempo de conservación. Por ejemplo, no debe conservar los tomates junto con los kiwis o la col.

Para evitar que se vuelquen las botellas, puede utilizar portabotellas (disponibles en algunos modelos).

No coloque los alimentos muy juntos para permitir una adecuada circulación de aire.

## COMPARTIMENTO CONGELADOR

El congelador es el lugar de almacenamiento ideal para dejar los alimentos congelados, hacer cubitos de hielo y congelar alimentos frescos en el compartimento congelador. El peso máximo en kilogramos de alimentos frescos que se pueden congelar en un periodo de 24 horas está indicado en la placa de características (... kg/24h). Si tiene que almacenar poca cantidad de alimentos en el congelador, recomendamos utilizar la zona media.

## MANTENIMIENTO Y LIMPIEZA Y RESOLUCIÓN DE PROBLEMAS

Para el mantenimiento y la limpieza y para la Resolución de Problemas consulte la **Guía de uso y cuidado**.

Puede obtener la **Guía de uso y cuidado**:  
> en el Servicio de Asistencia; consulte el número de teléfono en el folleto de garantía.  
> descargándolo del sitio web de Whirlpool <http://docs.whirlpool.eu>



## CONTACTAR CON EL SERVICIO DE ASISTENCIA

Proporcione los dos números que aparecen en la etiqueta de servicio al contactar con el Servicio de Asistencia. <http://www.whirlpool.com>

La información técnica se encuentra en la placa de características situada en el interior del aparato.

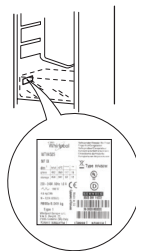

Whirlpool® Marca registrada/TM Marca registrada del grupo Whirlpool -  
© Copyright Whirlpool Europe s.r.l. 2014. Todos los derechos reservados - <http://www.whirlpool.eu>

