

GUIDA RAPIDA



GRAZIE PER AVERE ACQUISTATO UN PRODOTTO WHIRLPOOL.

Per ricevere un'assistenza più completa, registrare l'apparecchio su www.whirlpool.eu/register



Scaricare le **Istruzioni per l'uso** collegandosi al sito <http://docs.whirlpool.eu>
Seguire la procedura indicata nell'ultima pagina.

Prima di utilizzare l'apparecchio, leggere attentamente le indicazioni su Istruzioni per la sicurezza e l'installazione.



Prima di utilizzare l'apparecchio, è necessario rimuovere i bulloni utilizzati per il trasporto.

Per istruzioni dettagliate sulla procedura di rimozione, vedere le **Istruzioni per la sicurezza e l'installazione**.

DESCRIZIONE DEL PRODOTTO

APPARECCHIO

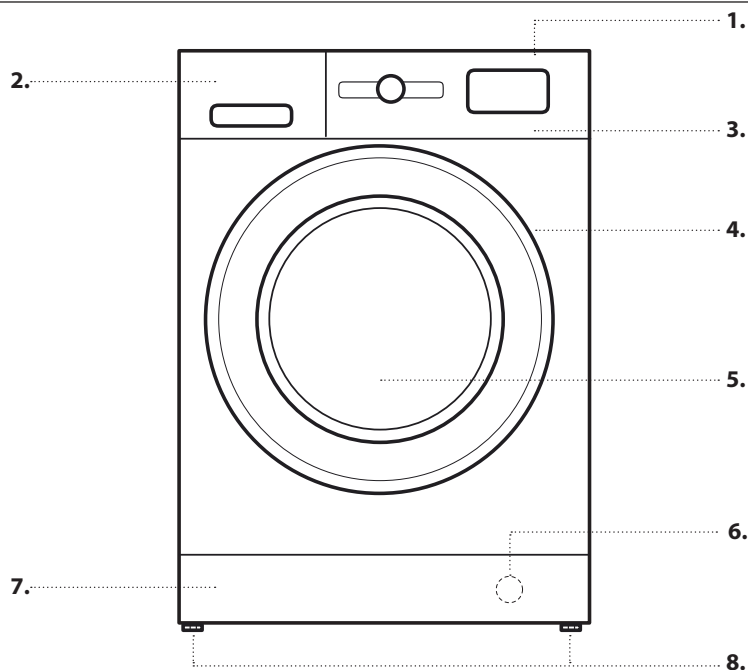

1. Piano
2. Cassetto detersivi
3. Pannello comandi
4. Maniglia
5. Oblò
6. Filtro dell'acqua - dietro lo zoccolo
7. Zoccolo (amovibile)
8. Piedini regolabili (2)

PANNELLO COMANDI

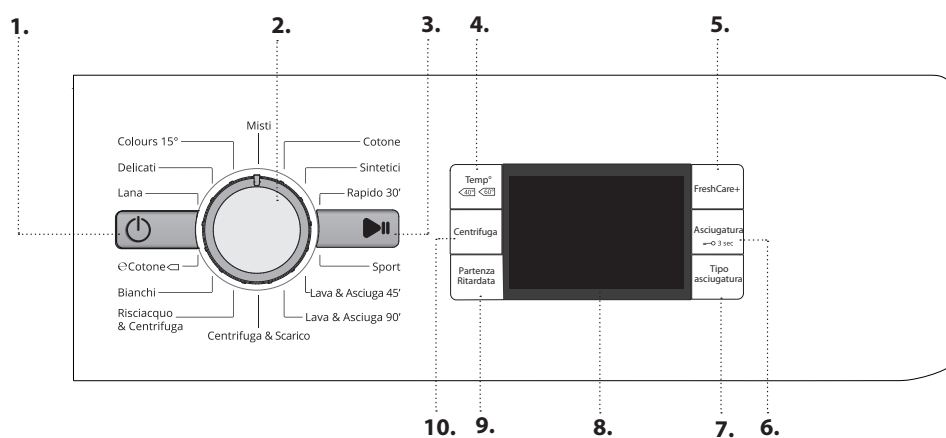

1. Tasto On/Off
2. Manopola Programmi
3. Tasto Avvio/Pausa
4. Tasto Temperatura
5. Tasto FreshCare+
6. Tasto Asciugatura /Blocco Tasti
7. Tasto Tipo asciugatura
8. Display
9. Tasto Partenza Ritardata
10. Tasto Centrifuga

CASSETTO DETERSIVI

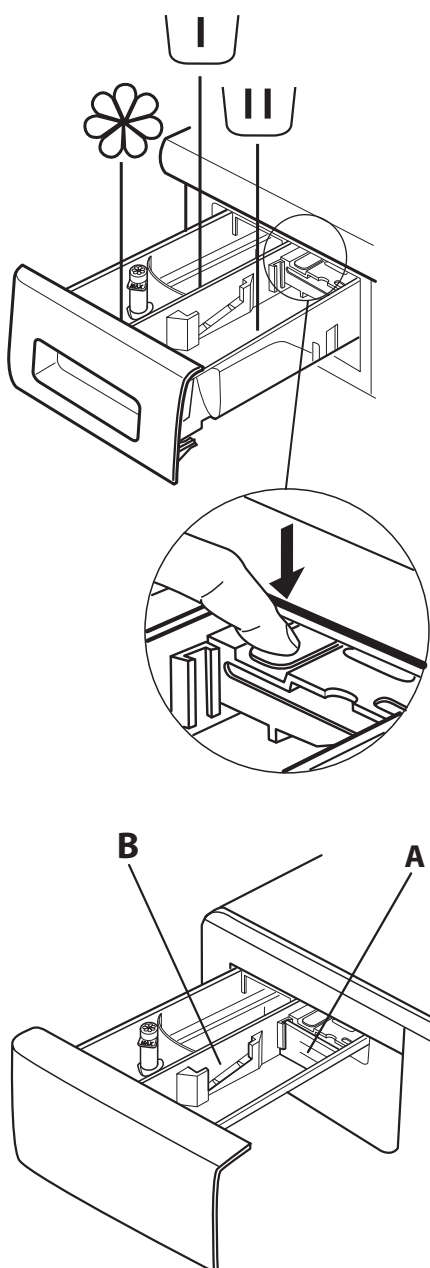

Scomparto prelavaggio

- Detersivo per il prelavaggio



Scomparto lavaggio principale

- Detersivo per il lavaggio principale
- Smacchiatore
- Anticalcare



Scomparto ammorbidente

- Ammorbidente
- Amido liquido

Versare l'ammorbidente o la soluzione inamidante senza superare il livello "max".

Tasto di sblocco

(Premere per rimuovere il cassetto per la pulizia).

Nel caso di utilizzo di detersivo liquido per il lavaggio, si consiglia di utilizzare la paretina **A** per un corretto dosaggio (la paretina è in dotazione e si trova all'interno del sacchetto con le Istruzioni).

Per l'utilizzo del detersivo in polvere riporre la paretina nella cavità **B**.

PRIMO UTILIZZO

Per informazioni sulla selezione e l'avvio di un programma, vedere la sezione USO QUOTIDIANO.

PRIMO CICLO DI LAVAGGIO

Per rimuovere eventuali residui di produzione:



1. Selezionare il programma "Cotone" alla temperatura di 60 °C.
2. Versare una piccola quantità di detersivo in polvere nello scomparto del lavaggio principale del cassetto detersivi (max. 1/3 della dose consigliata dal produttore per i capi poco sporchi).
3. Avviare il programma **senza caricare la lavasciuga** (a cestello vuoto).



USO QUOTIDIANO

Per maggiori informazioni sulle funzioni, è possibile richiedere o scaricare dal WEB una guida più dettagliata seguendo le indicazioni nell'ultima pagina. 

1. INTRODURRE LA BIANCHERIA.

- Preparare la biancheria seguendo le raccomandazioni della sezione "CONSIGLI E SUGGERIMENTI". - Aprire l'Oblò e introdurre la biancheria rispettando i valori di carico massimo indicati nella *Tabella Programmi*. 
- Chiudere l'oblò fino a sentire lo scatto facendo attenzione che la biancheria non rimanga incastrata tra il vetro dell'oblò e la guarnizione di gomma. 

2. APRIRE IL RUBINETTO DELL'ACQUA.

Controllare che la lavasciuga sia collegata alla rete idrica. Aprire il rubinetto dell'acqua. 

3. ACCENDERE LA LAVASCIUGA.

Premere il tasto ; la spia  lampeggerà lentamente.

4. SCEGLIERE IL PROGRAMMA E PERSONALIZZARE IL CICLO.

Con questo apparecchio è possibile effettuare:

- Solo Lavaggio
- Lavaggio ed asciugatura
- Solo asciugatura

Solo lavaggio

Selezionare con la manopola PROGRAMMI il programma desiderato. Sul display comparirà la durata del ciclo di lavaggio. La lavasciuga visualizza automaticamente la temperatura e la centrifuga massime previste per il programma impostato. Agire sugli appositi tasti per modificare la temperatura e/o la centrifuga.

- Premere il tasto "Temp", si riduce progressivamente la temperatura sino al lavaggio a freddo (il display visualizzerà "-").
- Premere il tasto "Centrifuga", si riduce progressivamente la centrifuga sino alla sua esclusione (il display visualizzerà "0").

Un'ulteriore pressione dei tasti riporterà i valori a quelli massimi previsti.

Selezionare le opzioni desiderate (se necessario).

- Premere il tasto per attivare l'opzione; la spia corrispondente al pulsante si accende.
- Premere nuovamente il tasto per disattivare l'opzione; la spia si spegnerà.

! Se l'opzione selezionata non è compatibile con il programma impostato, si udirà un suono di errore e la spia lampeggerà tre volte. L'opzione non verrà attivata.

Lavaggio ed asciugatura

Se si vuole lavare e asciugare un carico senza alcuna interruzione tra lavaggio e asciugatura bisogna essere sicuri che il carico da lavare corrisponda al carico massimo di asciugatura previsto per il programma selezionato (vedi la *Tabella programmi* nella colonna "Carico max. per l'asciugatura").

1. Seguire le istruzioni indicate nel paragrafo "Solo Lavaggio" per selezionare ed eventualmente personalizzare il programma desiderato.

2. Selezionare il tipo di asciugatura desiderata premendo il tasto "Tipo asciugatura". E' possibile selezionare due tipi di asciugatura: asciugatura automatica o asciugatura a tempo.

- *Asciugatura automatica a livelli:*

Con l'asciugatura automatica la lavasciuga asciugherà fino al raggiungimento del livello di asciugatura impostato. Alla prima pressione del tasto "Tipo asciugatura" la lavasciuga seleziona automaticamente il livello di asciugatura massimo compatibile con il programma selezionato. Le successive pressioni fanno diminuire il livello di asciugatura.

I livelli disponibili sono:

Armadio : adatto per ottenere un bucato asciutto e pronto per essere riposto nell'armadio senza bisogno di stiratura.

Stampella : adatto per i capi che si vogliono mantenere leggermente umidi in modo da minimizzare la formazione di pieghe. Necessita che i capi vengano poi appesi per completare l'asciugatura all'aria.

Stiro : adatto se si vogliono mantenere i capi abbastanza umidi in modo da rendere più facile la stiratura.

- *Asciugatura a tempo:*

Se si vuole impostare un'asciugatura a tempo premere ripetutamente il tasto "Tipo asciugatura". Dopo che tutti i livelli di asciugatura automatica sono stati visualizzati continuare a premere il tasto "Tipo asciugatura" fino a quando il tempo desiderato non viene visualizzato. Sono disponibili valori da 210 a 30 minuti.

Se invece si vuole lavare e asciugare un carico di biancheria superiore al carico massimo previsto per l'asciugatura (vedi la *Tabella programmi* nella colonna "Carico max. per l'asciugatura"), bisognerà rimuovere alcuni capi alla fine del lavaggio prima di procedere con l'asciugatura. Procedere come indicato:

1. Seguire le istruzioni indicate nel paragrafo "Solo Lavaggio" per selezionare ed eventualmente personalizzare il programma desiderato.
2. Non aggiungete alcun tipo di asciugatura.
3. Al termine del lavaggio aprire lo sportello e ridurre il carico togliendo alcuni capi. Seguire a questo punto le istruzioni per effettuare "Solo asciugatura".

N.B: alla fine dell'asciugatura viene effettuato sempre un periodo di raffreddamento.

Sono presenti due cicli preimpostati "Lava & Asciuga 45'" e "Lava & Asciuga 90'", in questi casi non è necessario attivare l'asciugatura.

Solo asciugatura

Se si vuole solo asciugare un carico bagnato lavato in precedenza con la lavasciuga o a mano.

1. Selezionare il programma compatibile con il tipo di capi da asciugare (es. selezionare cotone se si deve asciugare un carico di cotone bagnato).
2. Premere il tasto "Asciugatura" per eseguire solo l'asciugatura escludendo quindi la fase di lavaggio.
3. Selezionare il tipo di asciugatura desiderata premendo il tasto "Tipo asciugatura". E' possibile selezionare due tipi di asciugatura: asciugatura automatica o asciugatura a tempo.

- Asciugatura automatica a livelli:

Con l'asciugatura automatica la lavasciuga asciugherà fino al raggiungimento del livello di asciugatura impostato. Alla prima pressione del tasto "Tipo asciugatura" la lavasciuga seleziona automaticamente il livello di asciugatura massimo compatibile con il programma selezionato. Le successive pressioni fanno diminuire il livello di asciugatura.

I livelli disponibili sono:

Armadio : adatto per ottenere un bucato asciutto e pronto per essere riposto nell'armadio senza bisogno di stiratura.



Stampella : adatto per i capi che si vogliono mantenere leggermente umidi in modo da minimizzare la formazione di pieghe. Necessita che i capi vengano poi appesi per completare l'asciugatura all'aria.

Stiro : adatto se si vogliono mantenere i capi abbastanza umidi in modo da rendere più facile la stiratura.

- Asciugatura a tempo:

Se si vuole impostare un'asciugatura a tempo premere ripetutamente il tasto "Tipo asciugatura". Dopo che tutti i livelli di asciugatura automatica sono stati visualizzati continuare a premere il tasto "Tipo asciugatura" fino a quando il tempo desiderato non viene visualizzato. Sono disponibili valori da 210 a 30 minuti.



N.B: alla fine dell'asciugatura viene effettuato sempre un periodo di raffreddamento.

Premere il tasto  per spegnere la lavasciuga. Per risparmiare energia, se la lavasciuga non viene spenta manualmente con il tasto  si spegnerà automaticamente dopo circa 30 minuti dal termine del programma. Lasciare l'oblò socchiuso per far sì che l'interno della lavasciuga si asciughi.

5. DOSARE IL DETERSIVO. Estrarre il cassetto e versare il detersivo nelle apposite vaschette come spiegato in "Cassetto Detersivi". Solo in caso in cui si voglia fare un lavaggio o lavaggio + asciugatura.

6. RITARDARE L'AVVIO DEL PROGRAMMA. Volendo ritardare l'avvio del programma vedi la sezione "Opzioni e Funzioni".

7. AVVIARE IL PROGRAMMA.

Premere il tasto AVVIO/PAUSA. La spia relativa si illumina, l'oblò si blocca e il simbolo oblò aperto  si spegne. Per cambiare un programma mentre un ciclo è in corso, mettere la lavasciuga in pausa premendo il tasto AVVIO/PAUSA (la spia START/ PAUSE lampeggerà lentamente di colore ambra); selezionare quindi il ciclo desiderato e premere nuovamente il tasto AVVIO/PAUSA. Per aprire la porta mentre un ciclo è in corso premere il tasto AVVIO/PAUSA; se il simbolo  si accende sarà possibile aprire l'oblò. Premere nuovamente il tasto AVVIO/PAUSA per far ripartire il programma dal punto in cui era stato interrotto.

8. ANNULLARE UN PROGRAMMA IN CORSO (SE NECESSARIO)

Premere e tenere premuto il tasto  finché la lavasciuga si spegne.

Se il livello e la temperatura dell'acqua sono bassi l'oblò si sblocca e sarà possibile aprirlo.

Se rimane acqua in vasca l'oblò rimane bloccato. Per sbloccarlo accendere la lavasciuga ed impostare il programma CENTRIFUGA & SCARICO escludendo però la centrifuga (impostare valore 0), l'acqua viene scaricata e al termine del programma l'oblò si sblocca.

9. SPEGNERE LA LAVASCIUGA ALLA FINE DEL PROGRAMMA.

Alla fine del ciclo a scritta "END" viene visualizzata sul display.

E' possibile aprire l'oblò solo quando il simbolo  si accende. Assicurarsi che il simbolo oblò aperto sia acceso, aprire l'oblò e scaricare la biancheria.

CONSIGLI E SUGGERIMENTI

CRITERI PER LA DIVISIONE DELLA BIANCHERIA

- Tipo di tessuto / indicazioni riportate sull'etichetta (cotone, tessuto misto, tessuto sintetico, lana, capi da lavare a mano)
- Colore (separare i capi colorati da quelli bianchi, lavare separatamente i capi colorati nuovi)
- Dimensioni (introdurre capi di dimensioni diverse nello stesso carico per aumentare l'efficacia del lavaggio e distribuire meglio il peso all'interno del cestello)
- Delicati (lavare i capi piccoli – come le calze di nylon – e i capi con gancetti – come i reggiseni – chiudendoli in un sacchetto per lavare la biancheria o in una federa con cerniera).





SVUOTARE LE TASCHE

- Oggetti come monete o spille da balia possono danneggiare la biancheria e il cestello della lavasciuga.

SIMBOLI DI LAVAGGIO

PRESENTI SULLE ETICHETTE DEI CAPI

Il valore riportato nel simbolo della vasca indica la massima temperatura di lavaggio del capo.

-  Azione meccanica normale
-  Azione meccanica ridotta
-  Azione meccanica estremamente ridotta
-  Solo lavaggio a mano
-  Non lavare

PULIRE REGOLARMENTE IL FILTRO DELL'ACQUA

- In questo modo si eviterà che il filtro si ostruisca e che l'acqua di scarico non defluisca correttamente. Vedere la sezione "Pulizia e Manutenzione" / "Pulizia del filtro dell'acqua" presente nella guida più dettagliata che è possibile richiedere o scaricare dal WEB.  [www](#)

RISPARMIO ENERGETICO E TUTELA DELL'AMBIENTE

- Attenendosi ai limiti di carico indicati nella tabella programmi si potranno ottimizzare il consumo di energia, acqua e detersivo e la durata del lavaggio.
- Non superare le dosi di detersivo raccomandate dal produttore di detersivi.
- Per risparmiare energia, scegliere un programma di lavaggio a 60°C anziché un programma a 90°C, oppure un programma a 40°C invece di uno a 60°C. Per i capi di cotone, si raccomanda il programma „☺ Cotone ◻” 60°C che è quello con il consumo minore pur avendo una durata maggiore.
- Per risparmiare energia e tempo se si vuole anche asciugare selezionare la massima velocità di centrifuga selezionabile al fine di ridurre la quantità d'acqua trattenuta dai capi.

TABELLA PROGRAMMI

Programma	Temperatura disponibile	Velocità centrifuga max. (giri/min)	Asciugatura	Carico max per il lavaggio (kg)	Carico max per l'asciugatura (kg)	Durata (Minuti)	Detersivi e additivi			Detersivo consigliato	
							Prelavaggio	Lavaggio	Ammorbidente	Polvere	Liquido
MISTI	✳ - 40°C	1000	✓	5,5	5,5	La durata dei programmi viene visualizzata sul display.	-	●	○	-	✓
COTONE (2)	✳ - 60°C	1600	✓	9	7		-	●	○	✓	✓
SINTETICI (3)	✳ - 60°C	1200	✓	5,5	5		-	●	○	✓	✓
RAPIDO 30'	✳ - 30°C	800	-	4	-		-	●	○	-	✓
SPORT	✳ - 40°C	600	✓	4,5	4,5		-	●	○	-	✓
LAVA & ASCIUGA 45'	30°C	1600	✓	1	1		-	●	○	-	✓
LAVA & ASCIUGA 90'	30°C	1200	✓	2	2		-	●	○	-	✓
CENTRIFUGA & SCARICO *	-	1600	✓	9	7		-	-	-	-	-
RISCIACQUO & CENTRIFUGA	-	1600	✓	9	7		-	-	○	-	-
BIANCHI	✳ - 90°C	1600	✓	9	7		● (90°)	●	○	✓	
☉ COTONE ◻ (1)	✳ - 60°C	1600	✓	9	7		-	●	○	✓	✓
LANA	✳ - 40°C	800	✓	2,5	2,5		-	●	○	-	✓
DELICATI	✳ - 30°C	0	✓	1	1		-	●	○	-	✓
COLOURS15°	15°C	1000	✓	5,5	5,5	-	●	○	-	✓	

✓ Selezionabile / Opzionale - Non selezionabile / Applicabile ● Dosaggio richiesto ○ Dosaggio opzionale

Per i programmi di lavaggio con temperatura superiore a 50°C si consiglia l'utilizzo di detersivi in polvere e comunque di seguire le indicazioni riportate sulla confezione di detersivo.

* Selezionando il programma CENTRIFUGA & SCARICO portando la centrifuga a 0 la macchina effettuerà solo lo scarico.

- 1) Programma di controllo secondo il regolamento EN 50229 (Lavaggio): impostare il programma „☉ Cotone ◻” con una temperatura di 60°C.
- 2) Programma cotone lungo: impostare il programma COTONE con una temperatura di 40°C.
- 3) Programma sintetico lungo: impostare il programma SINTETICI con una temperatura di 40°C.

Programma di controllo secondo il regolamento EN 50229 (Asciugatura): selezionare il programma di lavaggio „☉ Cotone ◻” ed impostare il livello di asciugatura , per entrambe i carichi. La prima asciugatura deve essere eseguita con il carico nominale.

La durata del ciclo indicata sul display o sul libretto è una stima calcolata in base a condizioni standard. Il tempo effettivo può variare in base a numerosi fattori quali temperatura e pressione dell'acqua in ingresso, temperatura ambiente, quantità di detersivo, quantità e tipo di carico, bilanciamento del carico, opzioni aggiuntive selezionate.

PROGRAMMI

Attenersi alle raccomandazioni indicate sui simboli di lavaggio dei capi.

MISTI

è ideato per lavare capi resistenti di cotone, lino, fibre sintetiche e tessuti misti, da poco a mediamente sporchi

COTONE

è ideato per lavare asciugamani, biancheria intima, tovaglie ecc. in tessuto di cotone e lino resistente, da mediamente a molto sporco.

SINTETICI

è ideato per lavare capi in fibre sintetiche (come poliestere, poliaccrilico, viscosa ecc.) o misto cotone, mediamente sporchi.

RAPIDO 30'

è ideato per lavare capi leggermente sporchi in poco tempo: dura solo 30 minuti e fa così risparmiare energia e tempo. Carico massimo 4 kg.

SPORT

è ideato per lavare tessuti per abbigliamento sportivo (tute, calzoncini, ecc.) poco sporchi; per ottenere i migliori risultati è consigliabile non superare il carico massimo indicato nella "Tabella programmi". Si raccomanda di usare detersivo liquido, usare una dose adatta a mezzo carico.

LAVA & ASCIUGA 45'

è ideato per lavare e asciugare capi (Cotone e Sintetici) leggermente sporchi in poco tempo. Selezionando questo ciclo è possibile lavare e asciugare fino a 1 kg di bucato in soli 45 minuti.

LAVA & ASCIUGA 90'

è ideato per lavare e asciugare capi (Cotone e Sintetici) in poco tempo. Selezionando questo ciclo è possibile lavare e asciugare fino a 2 kg di bucato in soli 90 minuti.

CENTRIFUGA & SCARICO

è ideato per centrifugare e scaricare l'acqua. Per capi resistenti.

RISCIACQUO & CENTRIFUGA

è ideato per risciacquare e centrifugare. Per capi resistenti.

BIANCHI

Per il lavaggio di asciugamani, biancheria intima, tovaglie, biancheria da letto, ecc. in tessuti resistenti di cotone e lino da normalmente a molto sporchi. Quando viene selezionata una temperatura di 90°C, il ciclo prevede una fase di prelavaggio prima della fase di lavaggio principale. In questo caso si raccomanda di aggiungere il detersivo sia nello scomparto del prelavaggio che in quello del lavaggio principale.

COTONE

è ideato per lavare capi di cotone mediamente sporchi. A 40°C e 60°C è il programma standard per il lavaggio dei capi di cotone, il più efficiente in termini di consumo combinato di acqua ed elettricità.

LANA

Questo programma è indicato per tutti i capi di lana, inclusi quelli la cui etichetta riporti il simbolo "solo lavaggio a mano". Per ottenere risultati ottimali, usare detersivi specifici e **non superare il carico massimo dichiarato in kg.**

DELICATI

è ideato per il lavaggio dei capi particolarmente delicati. Si raccomanda di rovesciare i capi prima del lavaggio.

COLOURS 15°

Questo ciclo aiuta a proteggere i colori eseguendo il lavaggio in acqua fredda (15°C) e consuma meno energia per riscaldare l'acqua, pur offrendo risultati soddisfacenti. Indicato per capi leggermente sporchi e senza macchie. Questo ciclo offre risultati di lavaggio simili a quelli del programma Misti a 40°C pur essendo eseguito a soli 15°C.

OPZIONI E FUNZIONI

OPZIONI direttamente selezionabili premendo il tasto corrispondente

! Se l'opzione selezionata non è compatibile con il programma impostato, si udirà un suono di errore e la spia lampeggerà tre volte. L'opzione non verrà attivata.

FRESHCARE+

Questa opzione, se associata ai cicli di lavaggio, ne aumenta le prestazioni generando del vapore per inibire la proliferazione delle principali fonti di cattivi odori all'interno dell'apparecchio (esclusivamente per il lavaggio). Dopo la fase a vapore, la macchina esegue un ciclo delicato in cui effettua lente rotazioni del cestello. Quando l'opzione FRESHCARE+ è associata ai cicli di asciugatura, previene il fissaggio di pieghe difficili sui capi, grazie a delle lente rotazioni del cestello. Il ciclo FRESHCARE+ ha inizio al termine del lavaggio o dell'asciugatura e prosegue per una durata massima di 6 ore; può essere interrotto in qualsiasi momento premendo un qualunque tasto sul pannello comandi oppure ruotando la manopola. Attendere circa 5 minuti prima di aprire lo sportello.



PARTENZA RITARDATA

Per impostare la partenza ritardata del programma prescelto, premere il tasto relativo fino a raggiungere il tempo di ritardo desiderato. Quando tale opzione è attiva, sul display si illumina il simbolo . Per rimuovere la partenza ritardata premere il tasto fino a che sul display compare il valore "0".



BLOCCO TASTI

per **attivare** il blocco del pannello di controllo, tenere premuto il tasto "Asciugatura" per circa 3 secondi. Il simbolo nel display acceso indica che il pannello di controllo è bloccato (ad eccezione del tasto). In questo modo si impediscono modifiche accidentali dei programmi, soprattutto se in casa ci sono dei bambini. Se si prova a interagire con il pannello di controllo il simbolo all'interno del display lampeggia. Per **disattivare** il blocco del pannello di controllo, tenere premuto il tasto "Asciugatura" per circa 3 secondi.

MANUTENZIONE E GUIDA ALLA RICERCA GUASTI

Per le procedure di manutenzione e per la risoluzione dei problemi di funzionamento, vedere le **Istruzioni per l'uso**.

FICHE TECNICA

La fiche tecnica contenente i dati di consumo energetico può essere scaricata dal sito Web Whirlpool <http://docs.whirlpool.eu>



PER CONTATTARE IL SERVIZIO ASSISTENZA

Quando si contatta il Servizio Assistenza, è necessario fornire i codici riportati sull'etichetta adesiva applicata all'interno dell'Oblò. Il numero di telefono è riportato sul libretto di garanzia.

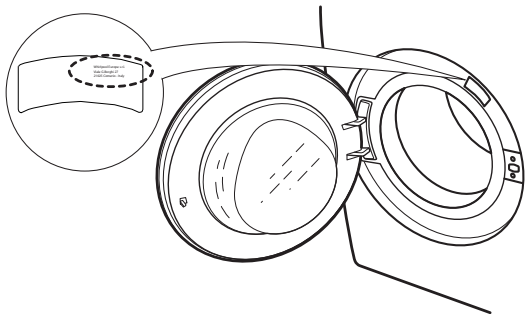

COME OTTENERE LE ISTRUZIONI PER L'USO

- > Telefonare al Servizio Assistenza
- > Utilizzare questo QR Code



- > Scaricarla dal sito Web Whirlpool <http://docs.whirlpool.eu>

Questa operazione richiede di inserire l'esatto codice commerciale del prodotto riportato sull'etichetta adesiva.

IT

Whirlpool® is a registered trademark of Whirlpool, USA.

