



VĂ MULȚUMIM CĂ AȚI ACHIZIȚIONAT UN
PRODUS WHIRLPOOL.

Pentru a beneficia de o asistență cât mai completă
ca utilizator, înregistrați-vă aparatul la adresa
www.whirlpool.eu/register

Vă rugăm să citiți cu atenție conținutul
*Ghidului privind sănătatea, siguranța și
instalarea înainte de a utiliza acest
aparat.*



Bolțurile pentru transport trebuie
scoase înainte de utilizarea
aparatului.

Pentru instrucțiuni detaliate privind
demonțarea acestora, consultați *Ghidul
privind sănătatea, siguranța și instalarea*

DESCRIEREA PRODUSULUI

APARATUL

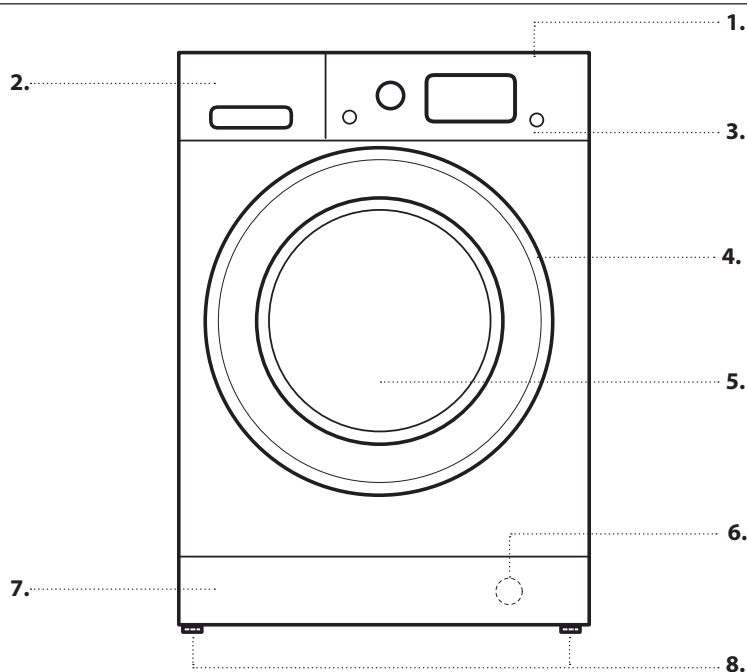

1. Ultimul
2. Dozatorul de detergent
3. Panoul de comandă
4. Mâner
5. hublou
6. Filtru de apă - în spatele
panoului din partea inferioară
a aparatului
7. Panou inferior demontabil
8. Piciorușe reglabile (2)

PANOUL DE COMANDĂ

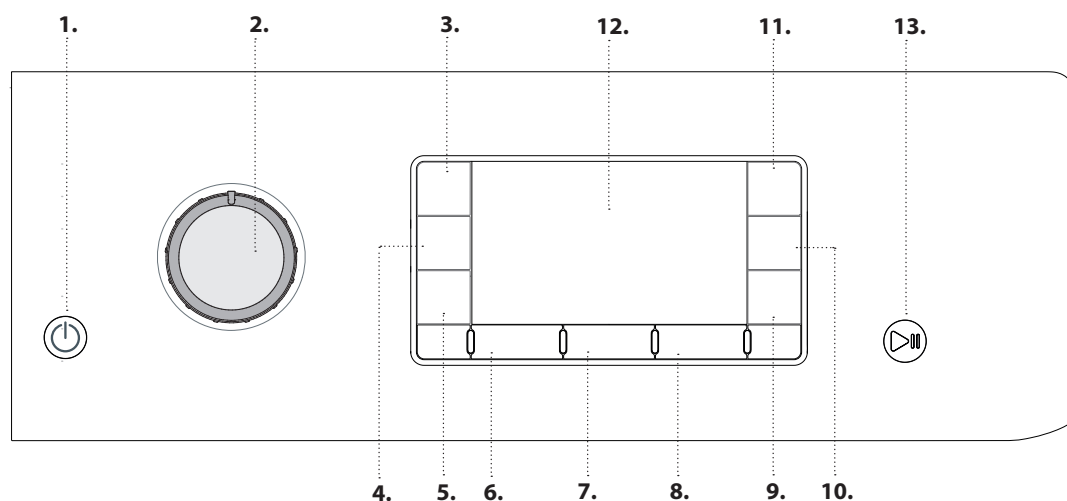

1. Buton On/Off
2. Selectorul de programe
3. Buton Blocare Taste
4. Buton Mod de uscare
5. Buton Numai uscare
6. Buton pentru
temperatură
7. Buton Centrifugare
8. Buton Pornire Întârziat
9. Buton Rapid
10. Buton Clătire Intensivă
11. Buton FreshCare+
12. Afișaj
13. Buton Pornire/Pauză

DOZATORUL DE DETERGENT

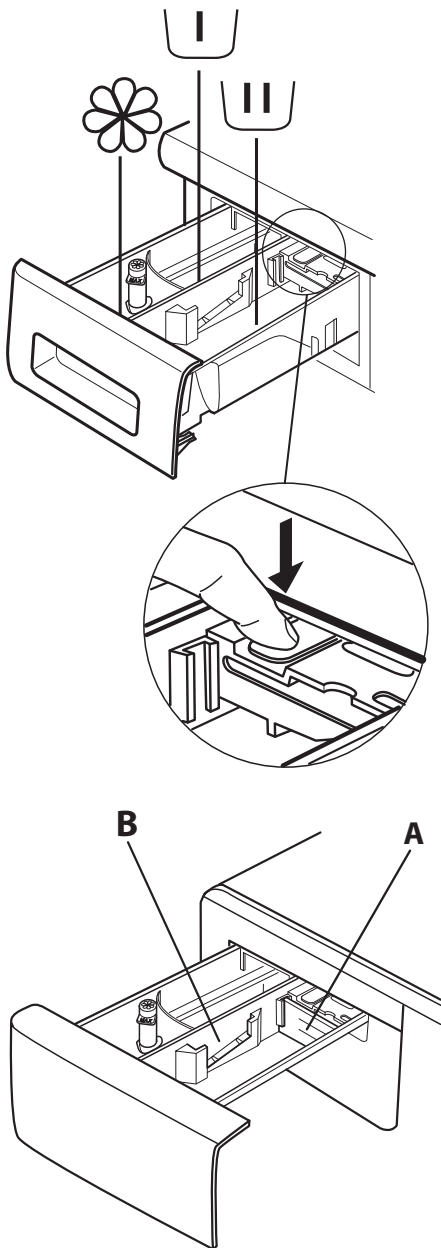

Compartiment pentru prespălare

- Detergent pentru prespălare



Compartiment pentru spălarea principală

- Detergent pentru spălarea principală
- Agent pentru îndepărtarea petelor
- Substanță pentru dedurizarea apei



Compartiment pentru balsam

- Balsam de rufe
- Apret lichid

Introduceți balsam de rufe sau apret lichid în compartiment, fără a depăși nivelul „max”.

Buton de deblocare

(apăsăți pentru a scoate tava în vederea curățării).

Se recomandă folosirea partiției **A** atunci când spălați folosind detergent lichid, pentru a vă asigura că folosiți cantitatea corectă de detergent (partiția este inclusă în ambalajul care conține manualul cu instrucțiuni). Deplasați partiția în fanta **B** atunci când utilizați detergent pudră.

PRIMA UTILIZARE

Pentru instrucțiuni privind selectarea și pornirea unui program, consultați secțiunea UTILIZARE ZILNICĂ.

La punerea în funcțiune a mașinii (prima dată) vi se va cere să selectați limba; ecranul va afișa direct meniul de alegere limbă.

Pentru a alege limba dorită, apăsați tastele °C și iar pentru a confirma alegerea, apăsați tasta .

Dacă doriți să schimbați limba, opriți mașina, apăsați în același timp pe butoanele , , până când auziți un semnal acustic, va fi afișat din nou meniul de selectare a limbii.

Dacă doriți să schimbați luminozitatea displayului care este de default la nivelul medie, stingeți mașina, apăsați simultan tastele , , până când auziți un semnal sonor.

Apăsați tastele °C și pentru a alege luminozitatea dorită, pentru a confirma alegerea, apăsați tasta .

PRIMUL CICLU DE SPĂLARE

Eliminați orice resturi de fabricație:

1. Selectați programul , setând temperatura la 60 °C.
2. Adăugați o cantitate mică de detergent în compartimentul pentru spălare principală al dozatorului de detergent (maximum 1/3 din cantitatea de detergent recomandată de producător pentru rufe cu un grad de murdărie redus).
3. Porniți programul **fără a încărca mașina de spălat cu uscător** (cu tamburul gol).

UTILIZAREA ZILNICĂ

1. ÎNCĂRCAREA RUFELOR.

- Pregătiți rufele în funcție de recomandările din secțiunea „SFATURI ȘI RECOMANDĂRI”. - Deschideți hubloul și încărcați rufele în tambur, fără a depăși capacitățile maxime de încărcare indicate în *Tabelul cu programe*.
- Închideți hubloul, apăsând până când auziți cum se fixează dispozitivul de blocare, apoi asigurați-vă că nu s-a prins niciun articol între hubloul și garnitura din cauciuc.





2. DESCHIDEȚI ROBINETUL DE APĂ

Asigurați-vă că mașina de spălat rufe este conectată corect la rețeaua de alimentare cu apă. Deschideți robinetul de apă.



3. PORNIREA MAȘINII DE SPĂLAT CU USCĂTOR CU USCĂTOR.

Apăsați butonul ; becul  clipește lent.



4. SELECTAREA UNUI PROGRAM ȘI PERSONALIZAREA UNUI CICLU.

Sunt posibile următoarele funcții cu acest aparat:



- Numai spălare
- Spălare și uscare
- Numai uscare

Numai spălare

Selectați programul solicitat cu ajutorul selectorului rotativ PROGRAM. Afișajul va prezenta numele și durata ciclului. Mașina de spălat cu uscător afișează automat temperatura maximă și setările pentru viteza de centrifugare posibile pentru programul selectat. Reglați temperatura și/sau setările pentru viteza de centrifugare, dacă este necesar, cu ajutorul butoanelor corespunzătoare.

- Apăsați butonul  pentru a trece progresiv prin setările pentru temperaturi scăzute până când se setează spălarea la temperaturi reduse (“-”) indicată pe afișaj.
- Apăsați butonul  pentru a trece progresiv prin setările pentru o viteză de centrifugare redusă, până când ciclul de centrifugare se oprește (“-” apare pe afișaj). Prin apăsarea din nou a butonului, se obține cea mai mare setare posibilă. Prin apăsarea din nou a butonului, se obține cea mai mare setare posibilă.

Selectați opțiunile solicitate (dacă este necesar).

- Apăsați butonul  pentru a selecta opțiunea; becul butonului respectiv se aprinde.
- Apăsați din nou butonul  pentru a anula opțiunea; becul se stinge.

! Dacă opțiunea selectată nu este compatibilă cu programul setat, este emis un semnal sonor de eroare, iar pe afișaj este prezentat textul „Neselectabil”. Opțiunea nu este selectată.

Spălare și uscare

Pentru a spăla și a usca o încărcătură fără nicio întrerupere între ciclurile de spălare și uscare, asigurați-vă că încărcătura nu depășește valoarea maximă permisă pentru uscare pentru programul selectat (consultați coloana „*Încărcătură maximă pentru ciclul de uscare*” din *Tabelul cu programe*).



1. Urmați instrucțiunile din paragraful „Numai spălare” pentru a selecta și, dacă este necesar, personalizați programul necesar.

2. Apăsați  pentru a selecta modul de uscare necesar. Sunt disponibile două moduri de uscare: automat sau cu temporizator.

- *Uscare automată cu niveluri selectabile:*

În modul automat de uscare, mașina de spălat cu uscător uscă rufele până când este atins nivelul de uscare setat. Prin apăsarea o singură dată a butonului , se selectează automat cel mai ridicat nivel de uscare disponibil pentru programul selectat. Apăsați din nou butonul pentru a reduce nivelul de uscare.



Sunt disponibile următoarele niveluri:

Uscare extra : indicat ptr hainele care au nevoie de o uscare perfectă, ca de ex., prosoapele și halatele de baie. Uscare normală : rufele sunt uscate complet și gata pentru a fi păstrate în dulap, fără a fi călțate.

Uscare pe umerăș : rufele sunt lăsate puțin umede pentru a se reduce formarea cutelor. Articolele de îmbrăcăminte trebuie agățate pe umerășe pentru a se usca complet.

Uscare antișfonare : articolele de îmbrăcăminte sunt lăsate suficient de umede pentru a se facilita călcarea acestora.



- *Modul de uscare cu temporizator:*

Apăsați în mod repetat butonul  pentru a seta modul de uscare cu temporizator. După ce ați parcurs toate nivelurile de uscare automată, apăsați în continuare butonul  până când se afișează timpul dorit. Pot fi setate valori cuprinse între 180 și 30 de minute.

Pentru a spăla o încărcătură de rufe mai mare decât cea maximă permisă pentru uscare (consultați coloana „*Încărcătură maximă pentru ciclul de uscare*” din *Tabelul cu programe*), scoateți câteva articole imediat ce se finalizează ciclul de spălare, înainte de a începe ciclul de uscare. Procedați după cum urmează:



1. Urmați instrucțiunile din paragraful „Numai spălare” pentru a selecta și, dacă este necesar, personalizați programul necesar.
2. Nu includeți un ciclu de uscare.
3. Imediat după finalizarea ciclului de uscare, deschideți hubloul și scoateți câteva dintre articolele de îmbrăcăminte, pentru a reduce încărcătura. Acum urmați instrucțiunile pentru programul „Numai uscare”.

N.B.: după uscare, lăsați întotdeauna un timp pentru răcire, înainte de a deschide hubloul.

Atunci când utilizați două cicluri presetate  și , nu este necesar să selectați și să porniți un ciclu de uscare.

Numai uscare

Această funcție se utilizează pentru a usca o încărcătură umedă, spălată anterior în mașina de spălat cu uscător sau manual.

1. Selectați un program adecvat pentru rufele pe care doriți să le uscați (de ex., selectați bumbac pentru a usca rufele din bumbac ude).
2. Apăsați butonul  pentru a usca fără un ciclu de spălare.
3. Apăsați  pentru a selecta modul de uscare necesar. Sunt disponibile două moduri de uscare: automat sau cu temporizator.

- Uscare automată cu niveluri selectabile:

În modul automat de uscare, mașina de spălat cu uscător usucă rufe până când este atins nivelul de uscare setat. Prin apăsarea o singură dată a butonului , se selectează automat cel mai ridicat nivel de uscare disponibil pentru programul selectat. Apăsați din nou butonul pentru a reduce nivelul de uscare.

Sunt disponibile următoarele niveluri:



Uscare extra : indicat ptr hainele care au nevoie de o uscare perfectă, ca de ex., prosoapele și halatele de baie.

Uscare normală : rufe sunt uscate complet și gata pentru a fi păstrate în dulap, fără a fi călcate.

Uscare pe umeras : rufe sunt lăsate puțin umede pentru a se reduce formarea cutelor. Articolele de îmbrăcăminte trebuie agățate pe umerase pentru a se usca complet.

Uscare antișifonare : articolele de îmbrăcăminte sunt lăsate suficient de umede pentru a se facilita călcarea acestora.

- Modul de uscare cu temporizator:



Apăsați în mod repetat butonul  pentru a seta modul de uscare cu temporizator. După ce ați parcurs toate nivelurile de uscare automată, apăsați în continuare butonul  până când se afișează timpul dorit. Pot fi setate valori cuprinse între 180 și 30 de minute.

N.B.: după uscare, lăsați întotdeauna un timp pentru răcire, înainte de a deschide hubloul.

5. UTILIZAREA CANTITĂȚII DE DETERGENT CORECTE. Trageți tava și introduceți detergentul în compartimentele corespunzătoare după cum se descrie în "Dozatorul De Detergent". Acest lucru este necesar numai atunci când utilizați un program de spălare sau un program de spălare și uscare.

6. ÎNTÂRZIAREA ÎNCEPERII UNUI PROGRAM. Pentru a seta pornirea unui program la un moment ulterior, consultați secțiunea „Opțiuni și funcții”.

7. PORNIREA UNUI PROGRAM.

Apăsați butonul PORNIRE/PAUZĂ. Lampa indicatoare corespunzătoare se aprinde, hubloul se blochează, iar simbolul de hubloul deschis  se stinge. Pentru a modifica un program în timpul derulării unui ciclu, apăsați butonul PORNIRE/PAUZĂ pentru a întrerupe funcționarea mașinii de spălat cu uscător (becul PORNIRE/PAUZĂ clipește lent în chihlimbariu); apoi selectați ciclul necesar și apăsați din nou PORNIRE/PAUZĂ. Pentru a deschide hubloul în timpul derulării unui ciclu, apăsați butonul PORNIRE/PAUZĂ; hubloul poate fi deschis dacă simbolul  se aprinde. Apăsați din nou butonul PORNIRE/PAUZĂ pentru a relua programul de unde a fost întrerupt.

8. ANULAREA UNUI PROGRAM ÎN CURS DE DERULARE (DACĂ ESTE NECESAR)



Apăsați și mențineți apăsat butonul  până când mașina de spălat cu uscător se oprește.

Dacă nivelul de apă și temperatura sunt destul de scăzute, hubloul se deblochează și poate fi deschis.

Hubloul rămâne blocat dacă există apă în tambur. Pentru a debloca hubloul, porniți mașina de spălat cu uscător, selectați programul  și dezactivați funcția de centrifugare setând viteza de centrifugare la " - ". Apa este evacuată și hubloul se deblochează la finalizarea programului.

9. OPRIREA MAȘINII DE SPĂLAT CU USCĂTOR LA SFÂRȘITUL UNUI PROGRAM.

La finalizarea ciclului, pe afișaj va apărea mesajul „Sfârșit cicl!”. Hubloul poate fi deschis numai atunci când simbolul  se aprinde. Asigurați-vă că simbolul de hubloul deblocat este aprins, apoi deschideți hubloul pentru a scoate rufe.

Apăsați  pentru a opri mașina de spălat cu uscător. Pentru a economisi energie, dacă mașina de spălat cu uscător nu este oprită manual cu ajutorul butonului , aceasta se oprește automat la aproximativ la aproximativ 10 de minute după finalizarea programului.

Lăsați hubloul întredeschis pentru ca interiorul mașinii de spălat cu uscător să se usuce.

SFATURI ȘI RECOMANDĂRI

Sortați rufele în funcție de

Tipul de țesătură/eticheta de întreținere (bumbac, fibre mixte, sintetice, lână, spălare manuală). Culoare (separați articolele colorate de cele albe, spălați separat articolele colorate noi). Țesături delicate (spălați articole vestimentare mici, precum ciorapii de nailon, și articole cu agățători, precum sutienele, într-un sac de pânză sau o față de pernă cu fermoar).

Goliți toate buzunarele

Obiecte precum monede sau brichete pot deteriora atât rufele, cât și tamburul.

Respectați recomandările referitoare la dozaj/aditivi

Astfel obțineți rezultate de curățare optime. În material nu rămân reziduuri de detergent care să provoace iritații și se reduce risipa de detergent.

Spălați la temperaturi mai mici, cu cicluri mai lungi

Programele cu cele mai bune consumuri de energie sunt, în general, cele care durează mai mult, dar folosesc temperaturi mai mici.

Respectați cantitățile de rufe

Dacă încărcăți mașina de spălat respectând capacitățile indicate în „TABELUL CU PROGRAME”, economisiți apă și energie.





Zgomot și umezeală rămasă

Acestea sunt influențate de turația de centrifugare: cu cât aceasta este mai mare în etapa de stoarcere, cu atât crește zgomotul și scade cantitatea de apă rămasă în rufe.

SIMBOLURILE PENTRU SPĂLARE

DE PE ETICHETELE ARTICOLELOR DE ÎMBRĂCĂMINTE

Valoarea indicată în simbolul cadă reprezintă temperatura maximă la care poate fi spălat articolul de îmbrăcăminte.

-  Acțiune mecanică normală
-  Acțiune mecanică redusă
-  Acțiune mecanică foarte redusă
-  Numai spălare manuală
-  Nu se spală

CURĂȚAREA ȘI ÎNTREȚINEREA

Pentru operațiunile de curățare și întreținere, opriți și scoateți din priză mașina de spălat rufe. Nu utilizați lichide inflamabile pentru a curăța mașina de spălat rufe. Curățați și întrețineți periodic mașina de spălat (de cel puțin 4 ori pe an).

Curățarea exteriorului MAȘINII DE SPĂLAT CU USCĂTOR

Utilizați o lavetă moale și umedă pentru a curăța părțile exterioare ale MAȘINII DE SPĂLAT CU USCĂTOR. Nu utilizați agenți de curățare a sticlei sau universali, praf de curățat sau produse similare pentru a curăța panoul de comandă – aceste substanțe pot deteriora afișajul.

Verificarea furtunului de alimentare cu apă

Verificați în mod regulat furtunul de alimentare pentru a identifica eventuale fisuri și crăpături. Dacă acesta este deteriorat, înlocuiți-l cu unul nou disponibil la serviciul nostru de asistență tehnică post-vânzare sau la distribuitorul dumneavoastră specializat. În funcție de tipul de furtun: Dacă furtunul de alimentare este acoperit cu o peliculă transparentă, verificați periodic dacă, în anumite puncte, culoarea se intensifică. Dacă identificați această stare, furtunul poate avea o scurgere și trebuie înlocuit

Curățarea filtrului de apă/evacuarea apei reziduale

Dacă ați utilizat un program de spălare la o temperatură ridicată, așteptați până când apa s-a răcit înainte de a o evacua. Curățați filtrul de apă în mod regulat pentru a evita situația în care apa nu poate fi evacuată din cauza înfundării filtrului.

Demontați soclul folosind șurubelnița: împingeți în jos o parte a soclului cu mâna, apoi împingeți șurubelnița în spațiul dintre soclu și panoul frontal, și scoateți soclul. Amplasați un recipient larg, întins sub filtrul de apă, pentru a colecta apa evacuată. Rotiți ușor filtrul în sens antiorar, până când curge apă. Lăsați apa să curgă, fără

a scoate filtrul. Atunci când recipientul este plin, închideți filtrul de apă rotindu-l în sens orar. Goliți recipientul. Repetați această procedură până când a fost evacuată toată apa. Așezați o lavetă din bumbac sub filtrul de apă, pentru a absorbi cantitatea mică de apă rămasă. Apoi, demontați filtrul de apă rotindu-l în afară în sens antiorar. Curățați filtrul de apă: îndepărtați reziduurile din filtru și curățați-l sub jetul de apă curentă. Introduceți filtrul de apă și remontați soclul: Introduceți la loc filtrul de apă, rotindu-l în sens orar. Asigurați-vă că a fost introdus până la capăt; mânerul filtrului trebuie să fie în poziție verticală. Pentru a testa etanșeitarea filtrului de apă, puteți turna aproximativ 1 litru de apă în dozatorul de detergent. Apoi, remontați soclul.

















Curățați distribuitorul de detergent

Îndepărtați distribuitorul de detergent apăsând butonul de eliberare în timp ce trageți distribuitorul de detergent. Scoateți inserția de la distribuitorul de detergent și inserția din compartimentul de dedurizare. Curățați toate părțile sub apă curentă și îndepărtați orice reziduu de detergent sau de dedurizant. Ștergeți părțile uscate cu o cârpă moale. Înlocuiți distribuitorul de detergent și împingeți-l înapoi în compartimentul detergentului.

ECONOMISIREA ENERGIEI ȘI PROTEJAREA MEDIULUI

- Respectarea limitelor de încărcare indicate în tabelul cu programe va determina optimizarea energiei, a consumului de apă și detergent și reducerea duratelor de spălare.
- Nu depășiți cantitățile de detergent recomandate de producător.
- Economisiți energie utilizând un program de spălare la 60 °C în loc de 90 °C sau un program de spălare la 40 °C în de 60 °C. Vă recomandăm să utilizați programul  pentru articolele de îmbrăcăminte din bumbac, care este mai lung, dar utilizează mai puțină energie.
- Pentru a economisi energie și timp atunci când spălați și uscați, selectați cea mai ridicată viteză de centrifugare disponibilă pentru program pentru a reduce cantitatea de apă reziduală din articolele de îmbrăcăminte la sfârșitul ciclului de spălare.

TABELUL CU PROGRAME



Sarcină maximă 11 Kg Putere absorbită în off-mode 0,5 W / în left-on mode 8 W								Detergenți și aditivi			Detergent recomandat		Umiditate reziduală % (***)	Consum energie kWh	Apă total l	Temperatura de spălare °C	
Program	Temperatură		Viteză max. de centrifugare (rot/min)	Uscare	Încărcătură maximă pentru ciclu de spălare (kg)	Încărcătură maximă pentru ciclu de uscare (kg)	Durată (h : m)	Prespălare	Spălare	Balsam de rufe	Pudră	Lichid					
	Setare	Interval															
								U	II	☼							
 AMESTEC	40°C	☼ - 40°C	1000	✓	11,0	7,0	**	-	●	○	-	✓	-	-	-	-	-
 RUFEL ALBE	60°C	☼ - 90°C	1600	✓	11,0	7,0	2:40	● (90°)	●	○	✓	-	54	1,90	100	55	
 BUMBAC (2)	40°C	☼ - 60°C	1600	✓	11,0	7,0	3:55	-	●	○	✓	✓	49	1,14	107	45	
 ECO 40-60 (1)	40°C	40°C	1551	✓	11,0	7,0	3:59	-	●	○	✓	✓	44	1,10	62	35	
			1551	✓	5,5		3:00	-	●	○	✓	✓	44	0,85	60	35	
			1551	✓	3		2:15	-	●	○	✓	✓	44	0,60	43	33	
 DELICATE	30°C	☼ - 30°C	-	✓	1,0	1,0	**	-	●	○	-	✓	-	-	-	-	-
 SINTETICE (3)	40°C	☼ - 60°C	1200	✓	5,5	5,5	2:55	-	●	○	✓	✓	35	0,83	80	43	
 PLAPUMĂ	30°C	☼ - 30°C	1000	-	3,5	-	**	-	●	○	-	✓	-	-	-	-	-
 ÎMPROSPĂTARE ABURI	-	-	-	-	2,0	-	**	-	-	-	-	-	-	-	-	-	-
 CENTRIFUGARE + EVACUARE *	-	-	1600	✓	11,0	7,0	**	-	-	-	-	-	-	-	-	-	-
 CLĂTIRE + CENTRIFUGARE	-	-	1600	✓	11,0	7,0	**	-	-	○	-	-	-	-	-	-	-
 RAPID 30'	30°C	☼ - 30°C	800	-	5,5	-	0:30	-	●	○	-	✓	71	0,21	50	27	
 20°C	20°C	☼ - 20°C	1600	✓	11,0	7,0	1:50	-	●	○	-	✓	55	0,20	95	22	
 JEANS	40°C	☼ - 40°C	800	✓	4,0	4,0	**	-	●	○	-	✓	-	-	-	-	-
 LĂNĂ	40°C	☼ - 40°C	800	✓	2,5	2,5	**	-	●	○	-	✓	-	-	-	-	-
 SPALĂ/USUCĂ ÎN 45'	30°C	30°C	1600	✓	1,0	1,0	**	-	●	○	-	✓	-	-	-	-	-
 SPALĂ/USUCĂ ÎN 90'	30°C	30°C	1200	✓	2,0	2,0	**	-	●	○	-	✓	-	-	-	-	-
 ECO BUMBAC (4)	60°C	60°C	1600	✓	11,0	7,0	4:50	-	●	○	✓	✓	44	1,21	70	-	

✓ Selectabil/opțional - Neselectabil/neaplicabil ● Cantitate necesară ○ Cantitate opțională

Durata ciclului indicată pe display sau în carte este calculată în baza unor condiții standard. Timpul efectiv poate varia în baza a numeroși factori, precum temperatura și presiunea apei la intrare, temperatura mediului, cantitatea de detergent, cantitatea și tipul încărcăturii, echilibrarea încărcăturii, opțiunile suplimentare selectate. În afară de programul Eco 40-60, valorile specificate pentru programe sunt strict orientative.

1)  Eco 40-60 (Spălare) - Ciclu de spălare testat conform reglementărilor Ecodesign ale UE 2019/2014. Programul cu cel mai mic consum de energie și apă, pentru spălarea articolelor de bumbac cu nivel normal de murdărie.

Doar afișare: turațiile de centrifugare care apar pe afișaj pot fi ușor diferite de cele specificate în tabel.

Eco 40-60 (Uscare) - Ciclu de uscare testat conform reglementărilor Ecodesign ale UE 2019/2014. Pentru a accesa ciclul de „spălare și uscare”, selectați programul de spălare „Eco40-60” și setați  nivelul de uscare la . Programul cu cel mai mic consum de energie și apă, pentru spălarea și uscarea articolelor de bumbac cu nivel normal de murdărie. (Durata ciclului: încărcătură completă 9h:50' / încarcat pe jumătate 6h:00').

Pentru toate instituțiile de probă:

2) Program bumbac lung: setați programul  cu o temperatură de 40°C.

3) Program sintetic lung: setați programul  cu o temperatură de 40°C.

4) Eco Bumbac - Cicluri de spălare testate conform reglementărilor 1061/2010. Pentru a folosi aceste cicluri, setați ciclul de spălare  la o temperatură de 60°C.

* Selectați programul  și setați viteza de centrifugare la “-” doar pentru a evacua apa.

** Durata ciclurilor de spălare se poate verifica pe afișaj.

*** După finalizarea programului și centrifugarea la viteza de centrifugare maximă selectabilă, în setarea implicită a programului.

Pentru programele de spălare la temperaturi de peste 50°C, vă recomandăm să utilizați detergent pudră în loc de detergent lichid și să urmați instrucțiunile de pe ambalajul detergentului.

6th Sense - tehnologia cu senzori adaptează cantitatea de apă, energie și durata programului la încărcătura dumneavoastră pentru spălare.

PROGRAME

Urmați instrucțiunile indicate de simbolurile de spălare aferente articolului de îmbrăcăminte.

AMESTEC

pentru a spăla articole rezistente cu un grad ușor sau normal de murdărie, din bumbac, in, fibre sintetice și fibre mixte.

RUFEL ALBE

Pentru spălarea articolelor cu un grad mediu de murdărie sau foarte murdare: prosoape, lenjerie intimă, fețe de masă și cearșafuri etc., din bumbac și in rezistent. Numai atunci când temperatura selectată este de 90 °C, ciclul include o etapă de prespălare înainte de etapa de spălare principală. În acest caz, se recomandă să adăugați detergent atât în compartimentul pentru prespălare, cât și în cel pentru spălare principală.

BUMBAC

pentru a spăla articole cu un grad de murdărie normal sau foarte murdare: prosoape, lenjerie intimă, fețe de masă și cearșafuri etc., din bumbac și in rezistent.

ECO 40-60

pentru spălarea articolelor de bumbac cu nivel normal de murdărie, care se pot spăla la 40 °C sau la 60 °C, împreună, în același ciclu. Acesta este programul standard pentru articole de bumbac și asigură cel mai mic consum de apă și de energie.

DELICATE

pentru a spăla articole de îmbrăcăminte deosebit de delicate. Se recomandă întoarcerea articolelor de îmbrăcăminte pe dos înainte de a le spăla.

SINTETICE

pentru a spăla articole cu un grad de murdărie normal, fabricate din fibre sintetice (precum poliester, poliacril, vâscoză etc.) sau bumbac/amestecuri de fibre sintetice.

PLAPUMĂ

conceput pentru spălarea articolelor matlasate cu puf, precum plăpumile sau pilotele, pernele și hanoracele. Este recomandat ca articolele matlasate să aibă colțurile îndoite în interior când sunt încărcate în tambur și ca volumul acestora să nu depășească ¾ din volumul tamburului. Pentru o spălarea optimă, este recomandat să utilizați detergent lichid.

ÎMPROSPĂTARE ABURI

pentru a împrăști articolele de îmbrăcăminte, a neutraliza mirosurile neplăcute și a netezi fibrele prin introducerea aburilor în tambur. Articolele de îmbrăcăminte vor fi umede la sfârșitul ciclului.

CENTRIFUGARE + EVACUARE

centrifughează încărcătura, apoi evacuează apa. Pentru articole rezistente.

CLĂTIRE + CENTRIFUGARE

clătește și apoi centrifughează. Pentru articole rezistente.

RAPID 30'

pentru a spăla rapid articole cu un grad de murdărie redus: acest ciclu durează numai 30 de minute, economisind timp și energie. Încărcătură de maxim 5,5 Kg.

20°C

pentru spălarea articolelor de bumbac ușor murdare, la o temperatură de 20 °C.

JEANS

Întoarceți articolele de îmbrăcăminte pe dos înainte de a le spăla și folosiți un detergent lichid.

LÂNĂ

Toate articolele de lână pot fi spălate folosind programul „Lână”, chiar și cele care poartă eticheta „Numai spălare manuală”. Pentru rezultate optime, utilizați detergenți speciali și nu depășiți încărcătura max. specificată de rufe.

SPALĂ/USUCĂ ÎN 45'

pentru a spăla și usca rapid articole din fibre sintetice și din bumbac cu grad de murdărie redus. Acest ciclu spală și usucă o încărcătură de rufe de până la 1 kg în numai 45 de minute.

SPALĂ/USUCĂ ÎN 90'

pentru a spăla și usca rapid articole din fibre sintetice și din bumbac. Acest ciclu spală și usucă o încărcătură de rufe de până la 2 kg în numai 90 de minute.

ECO BUMBAC

pentru spălarea articolelor de bumbac cu nivel normal de murdărie la 60 °C.

OPȚIUNI ȘI FUNCȚII

OPȚIUNI selectabile direct prin apăsarea butonului corespunzător

! Dacă opțiunea selectată nu este compatibilă cu programul setat, este emis un semnal sonor de eroare, iar pe afișaj este prezentat textul „Neselectabil”. Opțiunea nu este selectată.

FRESHCARE+

Această opțiune, dacă este asociată ciclurilor de spălare, le crește performanța generând vapori pentru inhibarea proliferării principalelor surse ale mirosurilor neplăcute în interiorul aparatului (exclusiv pentru spălare). După faza cu vapori mașina execută un ciclu delicat în care efectuează rotații lente ale cuvei. Când opțiunea FRESHCARE+ e asociată unor cicluri de uscare ea previne formarea de pliuri dificile pe rufe datorită rotațiilor lente ale cuvei. Ciclul FRESHCARE+ începe la finalul spălării sau la finalul uscării și continuă pe o durată maximă de 6 ore; poate fi

întrerupt în orice moment apăsând orice tastă de pe panoul de comandă sau rotind butonul. Așteptați circa 5 minute înainte de a deschide ușa.

CLĂTIRE INTENSIVĂ

Opțiunea vă permite să selectați tipul de clătire dorit pentru îngrijirea maximă a pielii sensibile. Prima apăsare a butonului stabilește nivelul „Extra +1” care vă permite să selectați o clătire suplimentară față de cele standard ale ciclului, pentru a elimina toate urmele de detergent. A doua apăsare a butonului stabilește nivelul „Extra +2” care vă permite să selectați două clătiri suplimentare față de cele standard ale ciclului și este recomandat pentru pielea foarte sensibilă. A treia apăsare a butonului stabilește nivelul „Extra +3” care vă permite să selectați trei clătiri suplimentare față de cele standard ale ciclului. Opțiunea activată cu cicluri la o temperatură de 40° permite eliminarea principalilor alergeni, precum părul de pisică și polenul, cu cicluri la o

temperatură mai mare de 40° se obține un nivel optim de protecție antialergică.
Apăsăți butonul din nou pentru a reveni la tipul de clătire „Clătire normală”. Dacă nu se poate regla sau modifica reglarea existentă, pe ecran se va vizualiza „NESELECTABIL” sau „NEMODIFICABIL”.



RAPID

Prin selectarea acestei opțiuni, se reduce durata programului cu până la 50% în funcție de ciclul ales, asigurând în același timp o economie de apă și de energie. Folosiți acest ciclu pentru rufe care nu sunt excesiv de murdare.



PORNIRE ÎNTĂRZIAT

Pentru a seta pornirea la un moment ulterior a programului selectat, apăsați butonul pentru a seta durata de temporizare dorită. Pentru a anula pornirea întârziată, apăsați din nou butonul până când apare valoarea “-- h” pe afișaj.

—○ BLOCARE TASTE

pentru a bloca panoul de comandă, apăsați și mențineți apăsat butonul —○ timp de aproximativ 2 secunde. Atunci când pe display apare mesajul “BLOCARE TASTE ACTIV” panoul de control este blocat (cu excepția butonului ). Astfel, se evită modificările neintenționate ale programelor, mai ales atunci când se află copii în apropierea aparatului. Pentru a debloca panoul de comandă, apăsați și mențineți apăsat butonul —○ timp de aproximativ 2 secunde.



Puteți descărca instrucțiunile privind siguranța, fișa tehnică a produsului și datele energetice:

- Vizitând site-ul nostru web docs.whirlpool.eu
- Utilizând codul QR
- Ca alternativă, **contactați serviciul nostru de asistență tehnică post-vânzare** (Consultați numărul de telefon din certificatul de garanție). Când contactați serviciul nostru de asistență tehnică post-vânzare, vă rugăm să precizați codurile specificate pe plăcuța cu date de identificare a produsului dumneavoastră.

Pentru informații despre reparații și întreținere, vizitați www.whirlpool.eu
Informațiile despre model se pot obține cu ajutorul codului QR trecut pe eticheta cu date despre consumul de energie. Eticheta conține și identificatorul de model, care se poate folosi pentru a consulta portalul registru de la adresa <https://eprel.ec.europa.eu>.

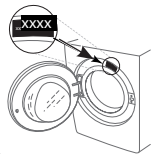

Whirlpool®