

МИНИХЛАДИЛНИК

Инструкция за употреба

MINI CHLADNIČKA

Návod k použití

TABLE-TOP REFRIGERATOR

Instructions for use

TÖÖPINNA-ALUNE KÜLMIK

Kasutusjuhised

RÉFRIGÉRATEUR TABLE-TOP

Mode d'emploi

FRIGORIFERO SOTTOPIANO

Istruzioni per l'uso

STALINIS ŠALDYTUVAS

Naudojimo instrukcija

GALDA LEDUSSKAPIS

Lietošanas norādījumi

STÓŁ CHŁODNICZY

Instrukcje użytkowania

FRIGORÍFICO DE MESA

Manual de utilização

БЪЛГАРСКИ	Инструкция за употреба	Страница	4
ČESKY	Návod k použití	Strana	15
ENGLISH	Instructions for use	Page	26
EESTI	Kasutusjuhised	Lehekülg	37
FRANÇAIS	Mode d'emploi	Page	48
ITALIANO	Istruzioni per l'uso	Pagina	59
LIETUVIŲ	Naudojimo instrukcija	Puslapis	70
LATVIEŠU	Lietošanas norādījumi	Lappuse	81
POLSKI	Instrukcje użytkowania	Strona	92
PORTUGUÊS	Manual de utilização	Página	103

Указания за безопасност

Важно е да ги прочетете и да ги спазвате

Преди използването на уреда прочетете внимателно тези указания за безопасност.

Дръжте ги на удобно място за бъдещи справки.

В тези указания и на самия уред са представени важни предупреждения за безопасността, които трябва да се прочетат и да се съблюдават винаги. Производителят отказва всякаква отговорност при неспазване на тези указания за безопасността, във връзка с неподходяща употреба на уреда или неправилна настройка на органите за управление.

⚠ Много малки деца (0-3 год.) трябва да стоят далеч от уреда. Малки деца (3-8 год.) трябва да стоят далеч от уреда, освен ако не са под постоянно наблюдение. Този уред може да се използва от деца на 8 години и по-големи, както и от лица с ограничени физически, сетивни или умствени възможности или с недостатъчен опит и познания само ако са под надзор или са им дадени инструкции за употребата на уреда по безопасен начин и разбират възможните опасности. Децата не трябва да си играят с уреда. Почистването и поддръжката от потребителя не трябва да се извършва от деца без надзор.

Децата на възраст от 3 до 8 години могат да поставят и изваждат продукти от хладилни уреди.

ПОЗВОЛЕНА УПОТРЕБА

⚠ **ВНИМАНИЕ:** Уредът не е предназначен да се използва с външен таймер или с отделна система с дистанционно

управление.

⚠ Този уред е предназначен за употреба в домашни условия и подобни приложения, като: кухни за служители в магазини, офиси и други работни среди; в стопанства; от клиенти в хотели, мотели и други места за настаняване.

⚠ Този уред не е предназначен за професионална употреба. Не използвайте този уред на открито.

⚠ Крушката, използвана в уреда, е специално проектирана за домашни уреди и не е подходяща за осветяване на помещения в дома (Регламент на ЕО 244/2009).

⚠ Уредът е предназначен за употреба на места, където температурата е в следните диапазони в съответствие с климатичния клас, посочен на табелката с номиналните данни. Уредът може да не функционира правилно, ако бъде оставен за продължителен период при температура, извън указания диапазон.

Температура на околната среда за нормална работа на уреда според климатичния клас:

SN: 10 °C до 32 °C

ST: 16 °C до 38 °C;

N: 16 °C до 32 °C

T: 16 °C до 43 °C



Този уред не съдържа хлорофлуоровъглероди (CFC).

Хладилната система съдържа R600a (HC).

Устройства с изобутан (R600a): изобутанът е природен газ без въздействие върху околната

среда, но е запалим. Поради това се уверявайте, че тръбите на хладилната система не са повредени, особено по време на нейното изправяне.

⚠ ПРЕДУПРЕЖДЕНИЕ:

Внимавайте да не повредите тръбите на хладилната система на уреда.

⚠ ПРЕДУПРЕЖДЕНИЕ: Не запушвайте вентилационните отвори в корпуса на уреда или във вградената конструкция.

⚠ ПРЕДУПРЕЖДЕНИЕ: Не използвайте механични, електрически или химически средства, различни от препоръчаните от производителя, за ускоряване на процеса на обезкрежаване.

⚠ ПРЕДУПРЕЖДЕНИЕ: Не използвайте и не поставяйте електрически устройства в отделенията на уреда, ако те не са от вида, изрично одобрен от производителя.

⚠ ПРЕДУПРЕЖДЕНИЕ: Устройствата за лед и/или диспенсърите за вода, които не са директно свързани към водоснабдителната мрежа, трябва да се пълнят само с питейна вода.

⚠ ПРЕДУПРЕЖДЕНИЕ: Автоматичните ледогенератори и/или диспенсърите за вода трябва да бъдат свързани към водоснабдителна мрежа, която подава само питейна вода с налягане между 0,17 и 0,81 МРа (1,7 и 8,1 bar).

⚠ Не съхранявайте избухливи вещества като кутии с аерозоли и не поставяйте, нито използвайте бензин или други запалими материали във или в близост до уреда.

⚠ Не поглъщайте съдържанието (нетоксично) на опаковките за лед (при някои модели). Не консумирайте ледени кубчета или ледени близалки веднага след изваждането им от фризера, тъй като това може да предизвика студени изгаряния.

⚠ За уреди, проектирани за използване на въздушен филтър, намиращ се под достъпен капак на вентилатора, филтърът винаги трябва да е поставен, когато уредът работи.

⚠ Не съхранявайте стъклени контейнери, съдържащи течности, в отделението на фризера, тъй като те могат да се счупят. Не закривайте вентилатора (ако има такъв) с храни.

След като поставите храните, проверете дали вратата на фризера се затваря добре.

⚠ Повредените уплътнения трябва да се подменят възможно най-скоро.

⚠ Използвайте отделението на фризера само за съхраняване на замразени храни, за замразяване на пресни храни и за направата на кубчета лед.

⚠ Избягвайте съхраняването на необвити храни в пряк контакт с вътрешните повърхности на отделенията на фризера.

⚠ С-пентан се използва като газообразуващ агент в изолационната пяна и е запалим газ.

Изброените по-долу отделения на уреда са най-подходящи за съхранение на определени типове храни, като се има предвид различното разпределение на температурата в тях:

1) Горна зона на отделението на хладилника & с врата -

умерена зона: За съхранение на тропически плодове, консерви, напитки, яйца, туршии, масло, конфитюр

2) Средна зона на отделението на хладилника - студена зона: За съхранение на сирене, мляко, млечни продукти, деликатесни храни, кисело мляко

3) Долна зона на отделението на хладилника - най-студена зона: За съхранение на колбаси, десерти, месо и риба, чийзкейк, прясна паста, подквасена сметана, песто/салса, домашно приготвени храни, сладкиши с крем, пудинг и крема сирене

4) Чекмедже за плодове & и зеленчуци в най- долната част на отделението на хладилника: За съхранение на плодове и зеленчуци (с изключение на тропически плодове)

5) Отделение на чилъра: В това най-студено чекмедже съхранявайте само месо и риба
За избягване на разваляне на храните спазвайте следните указания:

- Оставянето на вратата отворена за продължителен период от време може да доведе до значително повишаване на температурата в отделенията на уреда.

- Почиствайте редовно повърхностите, които могат да влязат в контакт с храните и достъпните системи за източване.

- Почиствайте резервоарите за вода, ако не са били използвани в продължение на 48 часа; пуснете вода през системата, свързана към водоподобаването, ако не сте източвали вода в продължение на 5 дни.

- Съхранявайте сурово месо и риба в подходящи съдове

в хладилника, така че да не влизат в контакт с други храни или да протекат върху тях.

- Отделенията за замразени храни, маркирани с две звездички, са подходящи за съхранение на предварително замразени храни, съхранение и приготвяне на сладолед и правене на кубчета лед.
- Не замразявайте пресни храни в отделенията, маркирани с една, две или три звездички.
- Ако хладилникът е оставен празен за продължителен период от време, изключете го, обезскрежете го, почистете го и го подсушете и оставете вратата отворена, за да предотвратите образуването на плесен в него.

МОНТИРАНЕ

⚠ Боравенето и монтажът на уреда трябва да се извършват от две или повече лица – има опасност от наранявания. Използвайте предпазни ръкавици за разопаковането и монтажа на уреда – има опасност от порязвания.

⚠ Монтирането, включително подаването на вода (ако е приложимо) и електрическото свързване и ремонт трябва да се извършват от квалифициран техник. Не поправяйте и не подменяйте части от уреда, ако това не е изрично посочено в ръководството на потребителя. Пазете децата далеч от мястото, където се извършва монтажът. След като разопаковате уреда, проверете дали не е повреден по време на транспортирането. При проблеми се обърнете към търговеца или към най-близкия сервиз за следпродажбено обслужване. След като уредът бъде монтиран, отпадъците от

опаковката (пластмаса, стиропор и др.) трябва да стоят далеч от обсега на деца - има опасност от задушаване. Уредът трябва да бъде изключен от захранването преди монтажа – има опасност от електрически удар. По време на монтажа внимавайте уредът да не повреди захранващия кабел – има опасност от електрически удар. Включете уреда едва след завършване на монтажа.

⚠ Внимавайте да не повредите подовите настилки (например паркета), когато премествате уреда. Монтирайте уреда върху под, който е достатъчно здрав за поддържане на тежестта, и на място, подходящо за размера и употребата на уреда. При монтажа се уверете, че уредът не е близо до източник на топлина и четирите крачета се опират плътно на пода, като при необходимост ги нагласете, и след това проверете дали уредът е нивелиран безупречно с помощта на нивелир. Изчакайте поне два часа, преди да включите уреда, за да се гарантира, че хладилната система е напълно функционална.

⚠ За да се гарантира подходяща вентилация, оставете пространство от двете страни и над уреда. Разстоянието между задната част на уреда и стената зад него трябва да е 50 mm, за да се избегне съприкосновение с горещи повърхности. Намалването на това пространство ще увеличи разхода на енергия на уреда.

⚠ **ПРЕДУПРЕЖДЕНИЕ:** Когато поставяте уреда на мястото му, се уверете, че захранващият кабел не е притиснат или повреден.

⚠ **ПРЕДУПРЕЖДЕНИЕ:** за

избягване на опасност, породена от нестабилност, поставянето или закрепянето на уреда трябва да се извършва в съответствие с инструкциите на производителя. Забранено е да се поставя фризерът така, че металната тръба на газова бутилка, метални тръби за газ или вода, или електрически кабели да са в контакт със задната стена на фризера (намотката на кондензатора).

ПРЕДУПРЕЖДЕНИЯ ОТНОСНО ЕЛЕКТРОЗАХРАНВАНЕТО

⚠ Трябва да е възможно уредът да се изключи от захранването чрез изваждане на щепсела, ако е достъпен, или чрез достъпен многополюсен превключвател, монтиран след контакта, както и уредът да е заземен в съответствие с националните стандарти за електрическа безопасност.

⚠ Не използвайте удължители, разклонители с няколко гнезда или адаптери. След монтирането електрическите компоненти не трябва да бъдат достъпни за потребителя. Не използвайте уреда, когато сте с мокри или боси крака. Не използвайте този уред, ако захранващият му кабел или щепсел е повреден, ако не работи правилно или ако е бил повреден или е паднал.

⚠ Ако захранващият кабел е повреден, той трябва да се смени с еднакъв такъв от производителя, негов сервизен агент или лице с достатъчна квалификация, за да се избегне опасна ситуация, например електрически удар.

⚠ **ПРЕДУПРЕЖДЕНИЕ:** Не поставяйте разклонители с няколко гнезда или преносими

захранващи устройства в задната част на уреда.

ПОЧИСТВАНЕ И ПОДДРЪЖКА

⚠ ПРЕДУПРЕЖДЕНИЕ: Преди извършване на каквато и да било дейност по поддръжката на уреда, се уверете, че той е изключен и не е свързан към захранването; никога не използвайте уреди за почистване с пара - има опасност от електрически удар.

⚠ Не използвайте абразивни или груби почистващи средства, като спрейове за прозорци, стъргалки, запалими течности, почистващи вакси, концентрирани препарати, белина или почистващи средства, съдържащи петролни продукти, върху пластмасовите части, вътрешността и уплътненията или изолацията на вратичката. Не използвайте хартиени кърпи, стъргалки или други груби почистващи средства.

ИЗХВЪРЛЯНЕ НА ОПАКОВЪЧНИТЕ МАТЕРИАЛИ

Опаковъчният материал е 100% годен за рециклиране и е маркиран със символа за рециклиране .

Различните опаковъчни материали трябва да бъдат изхвърлени отговорно и в съответствие с наредбите на местните органи за изхвърляне на отпадъци.

ИЗХВЪРЛЯНЕ НА ДОМАКИНСКИ ЕЛЕКТРОУРЕДИ

Този уред е произведен с материали, годни за рециклиране или за повторно използване. При изхвърлянето му спазвайте местните разпоредби за изхвърляне на отпадъци. За допълнителна информация относно третирането, оползотворяването и рециклирането на домакински електроуреди се обърнете към компетентните местни органи, службата за битови отпадъци или магазина, откъдето сте закупили уреда. Този уред е маркиран в съответствие с Директива 2012/19/ЕС относно отпадъците от електрическо и електронно оборудване (WEEE). Като се погрижите уредът да бъде изхвърлен по правилен начин, Вие ще помогнете за предотвратяване на възможните

негативни последици за околната среда и

здравео на хората. Символът , поставен на изделието или придружаващите документи, показва, че този уред не бива да се третира като битов отпадък, а трябва да се предаде в специализиран пункт за рециклиране на електрическо и електронно оборудване.

СЪВЕТИ ЗА ИКОНОМИЯ НА ЕНЕРГИЯ

Инсталирайте уреда в сухо, добре проветриво помещение, далеч от топлинни източници (напр. радиатор, готварска печка и т.н.) и на място, което не е изложено на пряка слънчева светлина. Ако е необходимо, използвайте изолационна пластина.

За да се гарантира правилната вентилация, следвайте инструкциите за инсталиране.

Недостатъчната вентилация в задната част на уреда увеличава разхода на енергия и намалява ефективността на охлаждането.

Честото отваряне на вратата може да увеличи разхода на енергия. Вътрешната температура на уреда и разходът на енергия може да се повлияят от околната температура, както и от разположението на уреда. При настройването на температурата трябва да се имат предвид тези фактори. Сведете до минимум отварянето на вратата. Можете да увеличите капацитета за съхранение на замразени храни, като махнете кошниците и рафта Stop Frost (ако има такъв).

Шумовете, които издава компресорът по време на работа, са нормални и не бива да Ви притесняват.

Дръжте уреда далеч от източници на топлина. Ако е налична, функцията Fast Freeze ("Бързо замразяване") може да се използва за осигуряване на оптимална производителност на уреда, 24 часа преди да поставите пресните храни във фризера.

Следвайте инструкциите в ръководството за бърз старт, за да активирате/деактивирате функцията.

Като правило за ускорено замразяване са достатъчни около 24 часа след поставянето на храните; след изтичане на този период изключете функцията с бутон Fast Freeze (ако им такъв). За уреди, при които този бутон липсва, завъртете термостата до първоначалното му положение.

Внимание:

За да се спести енергия, когато се замразяват малки количества храни, функцията за бързо замразяване може да се деактивира след няколко часа.

Потребителят трябва да поддържа хладилника съгласно инструкциите, дадени в глава ПОЧИСТВАНЕ И ПОДДРЪЖКА

УПОТРЕБА ЗА ПЪРВИ ПЪТ

- След инсталирането на уреда изчакайте поне два часа, преди да го включите в мрежата. След като включите уреда към захранването, завъртете бутона на термостата, за да го включите. След включване на уреда трябва да изчакате 4-6 часа за достигане на правилната температура за съхранение за нормално пълен уред.
- От хладилника може да се усети миризма, когато бъде включен за първи път. Това е нормално и миризмата ще изчезне, когато хладилникът започне да се охлажда.

ИНФОРМАЦИЯ ОТНОСНО ЕКСПЛОАТАЦИЯТА

Настройка на термостата

- Хладилниците без нискотемпературно отделение нямат отделение за фризер, но могат да охлажда до под 5°C.
- Термостатът автоматично регулира вътрешната температура на хладилното отделение. Чрез завъртане на копчето от позиция 1 на 5 може да се задават по-ниски температури.
- Позиция « * » показва, че термостатът е затворен и няма охлаждане.
- За краткотрайно съхранение на храна във фризера/хладилното отделение, можете да настроите копчето между минимално и средно положение (1-3)
- За дългосрочно съхранение на храната можете да зададете средно положение (3-4)

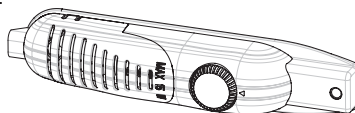

Настройки на предупрежденията за температура

- Хладилниците без нискотемпературно отделение нямат отделение за фризер, но могат да охлажда до около 4 - 6°C.
- Стайната температура, температурата на прясно съхранената храна и честотата на отваряне на вратата влияят на температурата в хладилника. Ако е необходимо, променете настройката на температурата
- Не се препоръчва да работите с хладилника в среда, по-ниска от 10°C, от съображения за ефективността на уреда.
- Когато настройвате термостата, вземете под внимание колко често вратата на уреда се отваря и затваря, колко храна се съхранява в хладилника и средата, в която се намира хладилникът.
- Когато уредът е включен, оставете го да работи 24 часа, за да достигне работната температура до по-голямо количество храна вътре. През това време не отваряйте вратата и не дръжте голямо количество храна вътре.
- Изключете уреда при прекъсване на захранването, за да предотвратите повреда на компресора. След като се възстанови захранването, забавете включването на уреда за 5 до 10 минути. Това ще ви помогне да предотвратите повреда на компонентите на уреда.
- Вашият уред е проектиран да работи в температурните диапазони, посочени в стандартите, в съответствие с климатичния клас, посочен на информационния етикет. Не се препоръчва хладилникът да работи в среда, която е извън посочените температурни диапазони. Това ще намали ефективността на охлаждане на уреда.
- Този уред е предназначен за използване при стайна температура между 10°C - 43°C.

Климатичен клас	Ок. темп. (°C)
SN:	От 10 до 32°C
ST:	От 16 до 38°C;
N:	От 16 до 32°C
T:	От 16 до 43°C

Поставяне на храни в най-студената зона на хладилника



За най-добро съхранение на храните ги поставяйте в най-подходящата зона за охлаждане. Най-студената зона се намира точно над чекмеджето Crisper.

За да сте сигурни, че температурата в тази зона е достатъчно ниска, уверете се, че рафтът е поставен на нивото на символа, показан на илюстрацията.

Индикатор за температура (при някои модели)

За да Ви улесним при настройването на Вашия хладилник, ние поставихме индикатор за температура, разположен в най-студената зона.

Можете лесно да проверите подходяща ли е температурата в най-студената зона: когато индикаторът показва „ОК“, това означава, че термостатът е правилно настроен и вътрешната температура е правилна.

Тъй като „ОК“ се появява на черен фон, ще Ви бъде трудно да видите индикацията при лоша осветеност. За да можете да виждате добре индикацията, трябва да има достатъчно светлина.

Ако символът „ОК“ не се появява, температурата е твърде висока: ще трябва да промените настройката на термостата и да изчакате 12 часа, преди отново да направите визуална проверка на температурата.

ЗАБЕЛЕЖКА: При многократни отваряния (или продължително оставяне отворена) на вратата на уреда или след като сте поставили пресни храни в него, е нормално индикацията „ОК“ да не се появи на индикатора за температура. В случай на необичайно натрупване на ледени кристали (на дъното на уреда) върху изпарителя в отделението на хладилника (препълнен уред, висока температура в помещението, често отваряне на вратата), задайте устройството за регулиране на температурата на по-ниско положение, докато бъдат достигнати отново периодите на изключване на компресора.

Горната граница на най-студената зона е обозначена от долната страна на стикера (върха на стрелката). Горният рафт на най-студената зона трябва да бъде на едно ниво с върха на стрелката. Най-студената зона е под това ниво.

Тъй като тези рафтове са изваждащи се, уверете се, че те винаги са на едно ниво с границите на зоните, обозначени върху стикерите, за да гарантират правилните температури в тези зони.

Всеки тип храна има собствена идеална температура на съхранение и следователно трябва да бъде поставен на точно определено място.

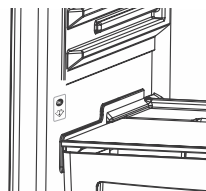

Места	Продукти
Горни рафтове	Сготвени храни, десерти и всякаква храна, която трябва да се консумира достатъчно бързо
Най-студена зона	Месо, птиче месо, дивечово месо и сурова риба. Максимално време на съхранение: 1 до 2 дни. Пресни плодове, сготвено свинско месо.
Чекмедже Crisper	Пресни плодове и зеленчуци.
Рафтове на вратите	В долната част на рафтовете на вратите трябва да се поставят бутилки, а в горната част често използвани продукти с малък обем, като кисело мляко, прясна сметана и др. Маслото, зрелите сирена и яйцата трябва да се поставят в съответните им поставки.

СЪХРАНЕНИЕ НА ПРОДУКТИ

- За да намалите влажността и да избегнете образуването на замръзване, никога не поставяйте течности в незапечатани съдове в хладилника. Скрежът има тенденция да се концентрира в най-студените части на изпаряващата се течност и с времето вашият уред ще изисква по-често размразяване.
- Никога не поставяйте топла храна в хладилника. Топлата храна трябва да се остави да се охлади на стайна температура и трябва да бъде подредена така, че да осигурява подходяща циркулация на въздуха в хладилното отделение.
- Уверете се, че няма продукти в пряк контакт със задната стена на уреда, тъй като ще се образува скреж и опаковката ще се залепи за него. Не отваряйте често вратата на хладилника.
- Препоръчваме месото и чистата риба да се опаковат свободно и да се съхраняват върху стъкления рафт точно над коша за зеленчуци, където въздухът е по-хладен, тъй като това осигурява най-добрите условия за съхранение.
- Съхранявайте плодовете и зеленчуците в чекмеджетата crispser.
- Не поставяйте влажни зеленчуци в хладилника.
- Времето за съхранение на всички хранителни продукти зависи от първоначалното качество на храната и непрекъснатия цикъл на охлаждане преди съхранението в хладилника.
- За да се избегне взаимното замърсяване между храните, не съхранявайте месни продукти заедно с плодове и зеленчуци. Изтичането на вода от месото може да замърси други продукти в хладилника. Трябва да опаковате месните продукти и да почистите всички течове по рафтовете.
- Не поставяйте храна пред вентилационния отвор.
- Консумирайте пакетирани храни преди препоръчителния срок за годност.

ПОЧИСТВАНЕ И ПОДДРЪЖКА

- Изключете уреда от електрозахранването преди почистване.
- Не почиствайте уреда, като изливате вода
- Уверете се, че в корпуса на лампата и другите електрически компоненти не постъпва вода.
- Хладилното отделение трябва да се почиства периодично с разтвор от сода бикарбонат и хладка вода.
- Почиствайте принадлежностите отделно със сапун и вода. Не ги почиствайте в съдомиялната машина.
- Не използвайте абразивни продукти, почистващи препарати или сапуни. След измиване изплакнете с чиста вода и подсушете внимателно. Когато приключите с почистването, отново включете щепсела в захранващата мрежа, като е задължително ръцете ви да са сухи
- Почиствайте кондензатора с метла най-малко два пъти годишно. Това ще ви помогне да спестите от разходите за енергия и да увеличите производителността.



Размразяване

- Размразяването става автоматично в отделението на хладилника по време на работа ; водата от размразяването се събира в изпарителната тава и автоматично се изпарява.
- Изпарителната тава и отворът за източване на водата от размразяването трябва да се почистват периодично с дренажната пробка за размразяване, за да се предотврати събирането на вода на дъното на хладилника, вместо тя да изтича.
- Можете също да налеете 1/2 чаша вода в дренажния отвор, за да го почистите отвътре.

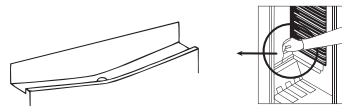

Смяна на крушката на осветлението

При смяна на крушката на хладилното отделение;

1. Изключете уреда от електрозахранването,
2. Отстранете капака на кутията от щипките, с помощта на отвертка.
3. Заменете с крушка от максимум 15 вата.
4. Монтирайте капака.
5. Изчакайте 5 минути преди повторното включване и поставете термостата в първоначалната му позиция.

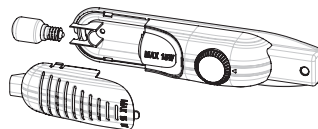

Смяна на светодиодно осветление

Ако вашият хладилник е със светодиодно осветление, свържете се с отдела за техническо съдействие, тъй като това осветление трябва да се подменя само от упълномощен персонал.

ТРАНСПОРТИРАНЕ И ПРОМЯНА НА МЯСТОТО НА ИНСТАЛИРАНЕ

- Оригиналните опаковки и пенополистирол (PS) могат да се задържат, ако е необходимо.
- По време на транспортиране уредът трябва да бъде обезопасен с широка лента или здраво въже. Инструкциите, написани върху гофрираната кутия, трябва да се спазват при транспортирането.
- Преди транспортиране или промяна на мястото на инсталиране всички движещи се обекти (т.е. рафтове, шкафове...) трябва да бъдат извадени или застопорени с ленти, за да се предотврати повреждането им.

Носете хладилника в изправено положение.

Промяна на посоката на отваряне на вратата

- Не е възможно да промените посоката на отваряне на вратата на хладилника, ако дръжките на вратата на вашия хладилник са монтирани на предната повърхност на вратата.
- Възможно е да се променя посоката на отваряне на вратата при модели без дръжки.
- Ако посоката на отваряне на вратата на вашия хладилник може да бъде променена, трябва да се свържете с най-близкия оторизиран сервиз, за да промените посоката на отваряне.

ПРЕДИ ДА СЕ ОБАДИТЕ В СЕРВИЗ

Ако вашият хладилник не работи според очакванията, проверете изброените по-долу решения, преди да се обадите на електротехник или отдела за следпродажбено обслужване.

Какво да правите, ако вашият хладилник не работи:

Проверете дали:

- Вашият хладилник е включен,
- Предпазителят не е изгорял и няма прекъсване на захранването,
- Настройката на термостата е в позиция « • »,
- Контактът вече не функционира. За да проверите това, включете уред, за който сте сигурни, че работи, в същия контакт.

Какво да правите, ако вашият хладилник не работи добре:

Проверете дали:

- Не сте препълнили уреда,
- Вратите са напълно затворени,
- По кондензатора няма прах,
- Има достатъчно място за циркулация на въздуха отзад и отстрани на уреда.

Ако вашият хладилник работи прекалено шумно

Нормални шумове

- Шум от чупене (чупене на лед): (За уреди с технологии no frost/frost free)
- По време на автоматичното размразяване. Когато уредът се охлажда или затопля (поради разширяване на материала на уреда).
- Леко щракване: Чува се, когато термостатът включва/изключва компресора

Шум от компресора

- Нормален шум от мотора: Този шум означава, че компресорът работи нормално
- Компресорът може да предизвика повече шум за кратко време, когато бъде включен за първи път.

Шум от бълбукане и плискане:

- Този шум се причинява от потока на хладилния фризер в тръбите на системата.

Ако вашият хладилник работи прекалено шумно

- За да се поддържа зададеното ниво на охлаждане, компресорът може да се включва от време на време. Шумът от хладилника в този момент е нормален и се дължи на неговата работа. Когато се достигне желаното ниво на охлаждане, шумовете ще намалент автоматично.

Ако шумовете останат;

- Ако няма да използвате хладилника за дълго време (например през летните ваканции), поставете термостата в положение “•”. Уредът ви стабилен ли е? Регулирани ли са крачетата?
- Има ли нещо зад хладилника?
- Вибрират ли рафтовете или чиниите на рафтовете? Поставете отново рафтовете и/или чиниите

ако това е причината.

- Вибрират ли елементите, поставени върху вашия хладилник?

Ако чуете други шумове, проверете дали:

- Уредът е нивелиран
- Нищо не докосва задната част на уреда
- Обектите върху уреда вибрират.

Шум от приток на вода: (За уреди с технологии по frost/frost free) Нормален шум от приток на вода в контейнера за изпарение по време на размразяването. Този шум може да се чуе по време на размразяването.

Шум от издухване на въздух: Ако уредът има вентилатор във фризера/охладителя/на дъното на шкафа.

- Този шум може да се чуе в хладилниците при нормална работа на системата поради циркулацията на въздуха.

Ако уредът издава звук:

Охлаждащият газ, който циркулира в хладилната верига, може да предизвика лек шум (като от бълбукане), дори когато компресорът не работи. Това е нормално. Ако тези звуци са различни, проверете дали:

- Уредът е нивелиран,
- Нищо не докосва задната част на уреда,
- Предметите върху или в уреда вибрират.

Ако има вода в долната част на хладилника:**Проверете дали:**

- Дренажният отвор за размразяване не е запушен (използвайте дренажната пробка за размразяване, за да почистите дренажния отвор).

Ако вашият хладилник не охлажда достатъчно;

- Вашият хладилник е проектиран да работи в границите за стайна температура, в съответствие с климатичния клас, посочен в информационния етикет. Не ви препоръчваме да използвате хладилника извън зададените гранични стойности на температурите.

Препоръки

- Ако уредът е изключен или с изваден щепсел, изчакайте поне 5 минути, преди да включите или рестартирате уреда, за да предотвратите повреда на компресора.
- Ако няма да използвате хладилника за дълго време (например през летните ваканции), изключете го от контакта. Почистете хладилника съгласно главата за почистване и оставете вратата отворена, за да предотвратите влага и миризми.
- Ако проблемът продължава, след като сте изпълнили всички горепосочени указания, моля консултирайте се с най-близкия оторизиран сервизен център.
- Уредът, който сте закупили, е предназначен само за домашна употреба. Не е подходящ за търговска или обществена употреба. Ако потребителят използва уреда по начин, който не отговаря на това, ние подчертаваме, че производителят и продавачът не носят отговорност за какъвто и да е ремонт или повреда в рамките на гаранционния срок.

ЧАСТИТЕ И КОМПОНЕНТИТЕ НА УРЕДА

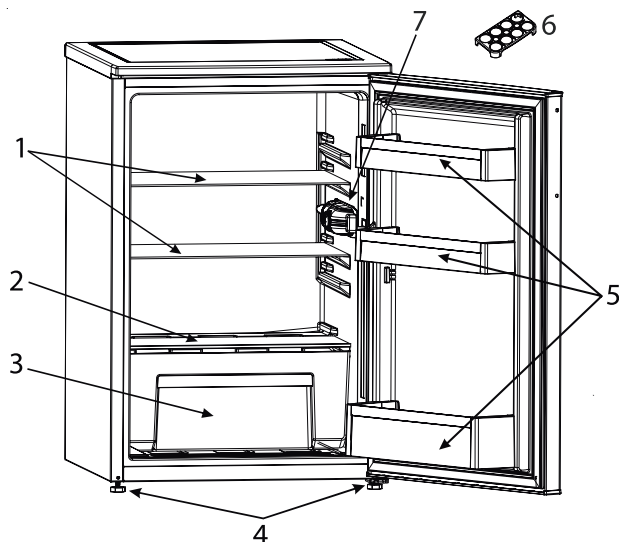

Тази презентация е само за информация за частите на уреда.
Частите могат да варират в зависимост от модела на уреда.

- | | |
|---|---|
| 1. Рафт в хладилника | 4. Нивелиращи крачета |
| 2. Капак на чекмеджето за плодове и бзе-
ленчуци Crisper | 5. Рафт на вратата |
| 3. Чекмедже за плодове и зеленчуци Crisper | 6. Поставка за яйца |
| | 7. Осветление на хладилника и термостат |

BEZPEČNOSTNÍ POKYNY

Je důležité si je důkladně přečíst a řídit se jimi

Před použitím spotřebiče si přečtěte tento návod k použití. Uchovejte si jej pro pozdější použití.

V tomto návodu a na samotném spotřebiči jsou uvedena důležitá bezpečnostní upozornění, která je nutné si přečíst a řídit se jimi. Výrobce se zříká jakékoli odpovědnosti za nedodržení těchto bezpečnostních pokynů, nevhodné používání spotřebiče nebo nesprávné nastavení ovladačů.

⚠ Velmi malé děti (0–3 roky) je třeba držet v bezpečné vzdálenosti od spotřebiče. Nejsou-li malé děti (3–8 let) pod dohledem, je třeba je držet v bezpečné vzdálenosti od spotřebiče. Děti starší 8 let a osoby s fyzickým, smyslovým či duševním postižením nebo bez patřičných zkušeností a znalostí mohou tento spotřebič používat pouze pod dohledem nebo tehdy, pokud obdržely informace o bezpečném použití spotřebiče a pokud rozumějí rizikům, která s používáním spotřebiče souvisejí. Nedovolte dětem, aby si se spotřebičem hrály. Nedovolte dětem, aby bez dohledu prováděly čištění a běžnou údržbu spotřebiče.

Děti od 3 do 8 let mohou dávat a vyndávat věci z chladicích spotřebičů.

POVOLENÉ POUŽITÍ

⚠ **POZOR:** Tento spotřebič není určen k ovládání pomocí externího spínacího zařízení, jako je časovač, či samostatného systému dálkového ovládání.

⚠ Tento spotřebič je určen k použití v domácnostech a zařízeních,

jako jsou: kuchyňské kouty pro zaměstnance v obchodech, kancelářích a na jiných pracovištích; statky; klienty hotelů, motelů, zařízení typu bed & breakfast a jiných rezidenčních prostředích.

⚠ Tento spotřebič není určen k profesionálnímu použití. Spotřebič nepoužívejte venku.

⚠ Žárovka použitá uvnitř spotřebiče je speciálně navržena pro domácí spotřebiče a není vhodná pro všeobecné osvětlení místnosti v domácnosti (nařízení ES 244/2009).

⚠ Spotřebič je určen k provozu v prostředích, ve kterých se teplota pohybuje v následujícím rozmezí v závislosti na klimatické třídě uvedené na výrobním štítku. Při dlouhodobém ponechání spotřebiče v nižší či vyšší teplotě nemusí spotřebič správně fungovat.

Teploty prostředí pro klimatickou třídu:

SN:	10 až 32 °C
ST:	16 až 38 °C;
N:	16 až 32 °C
T:	16 až 43 °C



Tento spotřebič neobsahuje CFC. Chladicí okruh obsahuje látku R600a (HC). Spotřebiče obsahující isobutan (R600a): isobutan je přírodní plyn bez škodlivých účinků na životní prostředí, který je nicméně hořlavý. Je tedy třeba se přesvědčit, že nedošlo k poškození trubek chladicího okruhu, zvláště při vypouštění chladicí kapaliny.

⚠ **VAROVÁNÍ:** Nepoškozujte potrubí chladicího okruhu kapaliny.

⚠ **VAROVÁNÍ:** Větrací otvory v plášti spotřebiče nebo ve vestavěné konstrukci nesmí být zakryty.

⚠ **VAROVÁNÍ:** Neurychlujte odmrazování jinými mechanickými, elektrickými a chemickými postupy, než jaké doporučuje výrobce.

⚠ **VAROVÁNÍ:** Do oddílů spotřebiče neumísťujte, ani v nich nepoužívejte elektrické přístroje, které nejsou výslovně schváleny výrobcem.

⚠ **VAROVÁNÍ:** Výrobníky ledu a dávkovače vody, které nejsou přímo připojeny k přívodu vody, musí být plněny pouze pitnou vodou.

⚠ **VAROVÁNÍ:** Automatické tvořiče ledu a/nebo nádoby na vodu musí být připojeny výhradně k přívodu pitné vody s tlakem v rozmezí 0,17 až 0,81 MPa (1,7 až 8,1 bar).

⚠ Neumisťujte do zařízení nebo v jeho blízkosti výbušné látky, jako např. plechovky s aerosoly, a neskladujte ani nemanipulujte zde s benzínem či jinými hořlavými materiály.

⚠ Je-li váš model vybaven chladicími vložkami, nepijte kapalinu, která je v nich obsažena (není toxická). Nejezte ledové kostky nebo ledová lízátká ihned po vyjmutí z mrazničky, mohly by vám způsobit omrzliny v ústech.

⚠ Je-li výrobek určen k použití se vzduchovým filtrem v přístupném krytu ventilátoru, musí být filtr vložen vždy, když je chladnička zapnutá.

⚠ Do mrazničky nevkládejte skleněné nádoby s tekutinami, neboť by mohly prasknout. Nezakrývejte ventilátor (je-li jím spotřebič vybaven) potravinami. Po vložení potravin zkontrolujte, zda jste správně zavřeli dvířka, zejména

pak dvířka mrazničky.

⚠ Poškozené těsnění je nutné co nejdříve vyměnit.

⚠ Chladicí oddíl používejte pouze k uchovávání čerstvých potravin a mrazicí oddíl pouze k uchovávání zmrazených potravin, zmrazování čerstvých potravin a k výrobě ledových kostek.

⚠ Vyvarujte se skladování nezabalených potravin v přímém kontaktu s vnitřními povrchy chladničky nebo mrazničky. Spotřebiče mohou obsahovat speciální přihrádky (přihrádka na čerstvé potraviny, přihrádka s nulovou teplotou, ...). Není-li v příručce ke konkrétnímu výrobku uvedeno jinak, tyto přihrádky je možné vyjmout, aniž by to mělo vliv na výkon spotřebiče.



Cyklopentan se používá jako nadouvadlo v izolační pěně a je hořlav

Nejvhodnější oddíly spotřebiče pro skladování různých druhů potravin s ohledem na distribuci tepla v oddílech spotřebiče jsou následující:

1) Horní část chladicího oddílu & dvířka - zóna: Zde skladujte tropické ovoce, plechovky, nápoje, vejce, omáčky, kyselé okurky, máslo, džemy

2) Střední část chladicího oddílu - chladná zóna: Zde skladujte sýry, mléko, mléčné výrobky, lahůdky, jogurty

3) Dolní část chladicího oddílu - nejchladnější zóna: Zde skladujte šunky a salámy, dezerty, masa a ryby, cheesecake, čerstvé těstoviny, zakysanou smetanu, pesto a salsy, jídlo vařené doma, custard, pudinky a smetanové sýry

4) Zásuvka na ovoce & a zeleninu v dolní části chladničky: Skladujte zde zeleninu a ovoce (kromě tropického ovoce)

5) Chladicí oddíl „Chiller“: V nejchladnější zásuvce skladujte pouze masa a ryby

Dbejte následujících opatření k zamezení kontaminace potravin:

- Dveře otevřené dlouhou dobu mohou způsobit zvýšení teploty uvnitř oddílů spotřebiče.
- Pravidelně čistěte povrchy, které mají kontakt s potravinami a také přístupné odtokové systémy.
- Vyláchněte a vyčistěte zásobníky vody, pokud nebyly používány déle než 48 hodin; propláchněte vodní systém napojený na přívod vody, pokud jste vodu nečerpali déle než 5 dní.
- Skladujte syrová masa a ryby v chladničce ve vhodných kontejnerech, aby se nedotýkaly jiných potravin a aby na ně nekapaly.
- Oddíly na mražené potraviny se 2 hvězdičkami jsou vhodné pro skladování předem mražených potravin, skladování a vyrábění zmrzliny a ledových kostek.
- Nezmrazujte čerstvé jídlo v oddílech s 1, 2 či 3 hvězdičkami.
- Pokud je chladnička delší dobu prázdná, vypněte ji, umyjte, osušte a nechte její dvířka otevřená k zamezení růstu plísní uvnitř spotřebiče.

INSTALACE

⚠ Stěhování a instalaci spotřebiče musejí provádět minimálně dvě osoby – nebezpečí zranění! Při rozbalování a instalaci používejte ochranné rukavice – nebezpečí pořezání!

⚠ Instalaci, včetně případného připojení k přívodu vody a elektřiny, a opravy musí provádět kvalifikovaný technik. Neopravujte ani nevyměňujte žádnou část spotřebiče, pokud to není výslovně uvedeno v návodu k použití. Nedovolte dětem, aby se přibližovaly k místu instalace. Po vybalení spotřebiče se přesvědčte, že během přepravy nedošlo k jeho poškození. V případě problémů se obraťte na prodejce nebo na nejbližší servisní středisko. Po instalaci musí být obalový materiál (plasty, polystyrenová pěna atd.) uložen mimo dosah dětí – nebezpečí udušení. Před zahájením instalace je nutné spotřebič odpojit od elektrické sítě – nebezpečí úrazu elektrickým proudem. Během instalace se ujistěte, že zařízení nepoškozuje napájecí kabel – nebezpečí požáru a úrazu elektrickým proudem. Spotřebič zapněte až po dokončení jeho instalace.

⚠ Při přemísťování spotřebiče dejte pozor, abyste nepoškodili podlahu (např. parkety). Spotřebič umístěte na podlahu či podložku, která unese jeho hmotnost, na místo vhodné s ohledem na velikost a způsob použití spotřebiče. Přesvědčte se, že spotřebič není umístěn do blízkosti zdroje tepla a že všechny čtyři nožky stojí pevně na zemi. Podle potřeby nožky nastavte a pomocí vodováhy zkontrolujte, zda je spotřebič dokonale vodorovný. Doporučujeme vám, abyste se zapojením spotřebiče počkali nejméně dvě hodiny, aby chladicí okruh mohl dokonale fungovat. Všechny rozměry a vzdálenosti,

kteřé je třeba při instalaci spotřebiče dodržet, jsou uvedeny v instalační příručce.

⚠ **VAROVÁNÍ:** Při umístování spotřebiče na místo určení se ujistěte, že napájecí kabel není někde zachycen nebo zda nedošlo k jeho poškození.

⚠ **VAROVÁNÍ:** Aby se předešlo nebezpečí v důsledku nestability, musí být spotřebič umístěn nebo upevněn v souladu s pokyny výrobce.

Je zakázáno umístovat chladničku tak, aby se kovová hadice plynového sporáku, kovové plynové nebo vodní potrubí nebo elektrické vedení dotýkaly zadní stěny chladničky (výparník).

⚠ Aby bylo zajištěno dostatečné větrání, ponechte prostor na obou stranách a nad spotřebičem. Za účelem zamezení přístupu k horkému povrchu by měla mezera mezi zadní stranou spotřebiče a stěnou za spotřebičem být 50 mm. Menší mezera zvyšuje spotřebu energie spotřebiče.

Při montáži sundejte napájecí kabel z kondenzačního háčku, než spotřebič zapojíte do zásuvky.

UPOZORNĚNÍ NA PŘERUŠENÍ DODÁVKY ELEKTRICKÉ ENERGIE

⚠ V souladu s národními bezpečnostními normami týkajícími se elektrických zařízení musí být možné odpojit spotřebič od elektrické sítě vytažením zástrčky, pokud je zástrčka přístupná, nebo, v souladu s pravidly pro zapojování, prostřednictvím vícepólového vypínače umístěného před

zásuvkou a spotřebič musí být uzemněn.

⚠ Nepoužívejte prodlužovací kabely, sdružené zásuvky nebo adaptéry. Po provedení montáže nesmí být elektrické prvky spotřebiče pro uživatele přístupné. Nepoužívejte spotřebič, pokud jste mokří nebo naboso.

Tento spotřebič nezapínejte, pokud je poškozen napájecí síťový kabel či zástrčka, pokud správně nefunguje nebo byl poškozen či spadl.

⚠ Jestliže je poškozen napájecí kabel, výměnu za identický díl smí provádět pouze výrobce, jeho servisní technik nebo osoba s obdobnou kvalifikací.

V opačném případě by mohlo dojít k úrazu – riziko elektrického šoku.

⚠ **VAROVÁNÍ:** Zezadu spotřebiče neumísťujte přenosné vícezásuvkové prodlužovací přívody nebo přenosné napájecí zdroje.

ČIŠTĚNÍ A ÚDRŽBA

⚠ **VAROVÁNÍ:** Před zahájením jakékoli údržby musí být spotřebič odpojen od elektrického napájení; nikdy nepoužívejte parní čističe – riziko elektrického šoku!

⚠ Na plastové části, vnitřek spotřebiče a obložení dvířek či těsnění nepoužívejte abrazivní nebo nešetrné čisticí prostředky, jako jsou např. spreje na okna, žíravé odmašťovací přípravky, hořlavé kapaliny, čisticí vosky, koncentrované čisticí prostředky, bělidla nebo čističe obsahující ropné látky. K čištění nepoužívejte papírové utěrky, abrazivní houbičky nebo jiné nešetrné nástroje.

LIKVIDACE OBALOVÉHO MATERIÁLU

Obal je ze 100% recyklovatelného materiálu a je označen recyklačním znakem .

Jednotlivé části obalového materiálu proto zlikvidujte odpovědně podle platných místních předpisů upravujících nakládání s odpady.

LIKVIDACE DOMÁCÍCH ELEKTROSPOTŘEBIČŮ

Tento spotřebič byl vyroben z recyklovatelných nebo opakovaně použitelných materiálů. Zlikvidujte jej podle místních předpisů pro likvidaci odpadu.

Další informace o likvidaci, renovaci a recyklaci elektrických spotřebičů získáte na místním úřadě, ve středisku pro sběr domácího odpadu nebo v obchodě, kde jste spotřebič zakoupili. Tento spotřebič je označen v souladu s evropskou směrnicí 2012/19/EU o odpadních elektrických a elektronických zařízeních (OEEZ).

Zajištěním správné likvidace tohoto výrobku pomůžete zabránit negativním vlivům na životní prostředí a lidské zdraví.

Symbol  na výrobku nebo příslušných dokladech udává, že tento výrobek nesmí být likvidován spolu s domácím odpadem, ale je nutné ho odevzdat do příslušného sběrného střediska k recyklaci elektrických a elektronických zařízení.

RADY K ÚSPORĚ ELEKTRICKÉ ENERGIE

TPro zajištění adekvátní ventilace dodržujte pokyny k instalaci spotřebiče.

Nedostatečné větrání na zadní straně spotřebiče zvyšuje spotřebu energie a snižuje účinnost chlazení.

Časté otevírání dvířek může zvýšit spotřebu energie.

Na teplotu uvnitř spotřebiče a spotřebu energie může mít vliv i pokojová teplota a umístění spotřebiče. Při nastavení teploty musíte brát tyto faktory v úvahu. Omezte otevírání dveří na minimum.

Při rozmrazování umístěte potraviny do chladničky. Nízká teplota zmrazených výrobků pomáhá chladit potraviny v chladničce. Před vložením do spotřebiče nechte teplá jídla a nápoje vychladnout.

Umístění polic v chladničce nemá žádný vliv na efektivitu využití energie.

Potraviny by měly být na policích uloženy takovým způsobem, aby byla zajištěna patřičná cirkulace vzduchu (potraviny by se neměly navzájem dotýkat a mezi potravinami a zadní stěnou by měl být dostatečný volný prostor).

Úložnou kapacitu pro mražené potraviny můžete zvýšit tak, že odstraníte koše a přihrádku „Stop Frost“, je-li u modelu.

Nenechte se znepokojovat hlukem kompresoru. Jedná se o běžný provozní zvuk.

PŘED PRVNÍM POUŽITÍM

- Po provedení instalace vyčkejte alespoň dvě hodiny, než připojíte spotřebič ke zdroji napájení. Připojte spotřebič ke zdroji napájení a otočte ovladačem termostatu, aby se spotřebič zapnul. Po zapnutí spotřebiče musíte vyčkat 4–6 hodin, než dojde k dosažení správné skladovací teploty. Platí pro obvyklé naplnění.
- Chladnička může při prvním použití zapáchat. To je normální a zápach se rozplyne, jakmile lednička začne chladit.

INFORMACE O POUŽÍVÁNÍ

Nastavení termostatu

- Chladničky typu Larder nemají oddíl mrazničky, ale dokáží chladit na teplotu pod 5 °C.
- Vnitřní teplotu chladničky automaticky reguluje termostat. Otáčením knoflíku z polohy 1 do 5 lze dosáhnout chladnějších teplot.
- V poloze „*” je termostat vypnutý a chlazení neprobíhá.
- Pro krátkodobé skladování potravin v mrazničce/chladničce můžete nastavit knoflík mezi minimální a střední polohu (1–3).
- Pro dlouhodobé skladování potravin můžete nastavit knoflík do střední polohy (3–4).

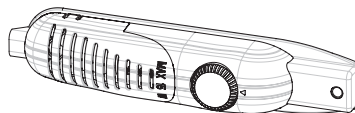

Varování ohledně nastavení teploty

- Chladničky typu Larder nemají oddíl mrazničky, ale dokáží chladit na teplotu 4–6 °C.
- Teplotu v chladničce ovlivňuje teplota okolí, teplota čerstvě vložených potravin a četnost otevírání dveří. V případě potřeby změňte nastavení teploty.
- Z hlediska účinnosti se nedoporučuje používat chladničku v prostředí s teplotou nižší než 10 °C.
- Při nastavování termostatu vezměte v úvahu, jak často se dvířka spotřebiče otevírají a zavírají, kolik potravin je uloženo v chladničce a jaké je prostředí, ve kterém je chladnička umístěna.
- Po prvním zapnutí nechejte chladničku v chodu 24 hodin kvůli dosažení provozní teploty. Během této doby neotevírejte dvířka a nekládejte dovnitř větší množství potravin.
- Při výpadku proudu odpojte zařízení od elektrické sítě, abyste zabránili poškození kompresoru. Po obnovení napájení vyčkejte s připojením spotřebiče asi 5 až 10 minut. Tím se zabrání poškození komponent zařízení.
- Vaše zařízení je určeno pro provoz při okolních teplotách, které jsou uvedené ve standardních vlastnostech, podle klimatické třídy uvedené na informačním štítku. Nedoporučuje se, aby byla chladnička provozována v prostředí, které je mimo uvedené teplotní rozsahy. Tím se sníží účinnost chlazení.
- Toto zařízení je určeno k funkci při okolní teplotě v rozsahu 10 °C – 43 °C.

Klimatická třída	Okolní teplota (°C)
SN:	10 až 32 °C
ST:	16 až 38 °C
N:	16 až 32 °C
T:	16 až 43 °C

Skladování potravin v nejchladnější části chladničky



Vaše potraviny budou lépe uchovány, pokud je budete skladovat ve vhodné chladicí části. Nejchladnější místo se nachází přímo nad zásuvkou na ovoce a zeleninu.

Pro zajištění nejnižší možné teploty v této části se ujistěte, že se polička nachází v poloze u symbolu uvedeného na obrázku.

Ukazatel teploty (v některých modelech)

Vaše chladnička je vybavena ukazatelem teploty v nejchladnější části pro usnadnění nastavení.

Můžete jednoduše zkontrolovat, zda je teplota v nejchladnější části přijatelná: Pokud se na ukazateli objeví „OK“, znamená to, že je termostat dobře nastaven a vnitřní teplota je v pořádku.

Jelikož se symbol „OK“ zobrazuje na černém pozadí, není dobře vidět, pokud je indikátor špatně nasvícen. Pro lepší viditelnost je potřeba dostatek světla.

Pokud se symbol „OK“ neobjeví, znamená to, že teplota je stále příliš vysoká: Budete muset upravit nastavení termostatu a počkat 12 hodin, než teplotu znovu zkontrolujete.

POZNÁMKA: Je běžné, že symbol „OK“ se nezobrazí na indikátoru nastavení teploty po opakovaném otevírání dveří (či pokud byly otevřeny delší dobu) nebo po vložení čerstvých potravin do spotřebiče. Pokud se nahromadí abnormální množství ledových krystalů (na spodní stěně spotřebiče) na výparníku chladicího oddílu (přeplněný spotřebič, vysoká pokojová teplota, časté otevírání dveří), nastavte teplotu spotřebiče na nižší hodnotu, dokud se kompresor znovu nezačne vypínat.

Horní hranice nejchladnější části chladničky je uvedena na spodní části štítku (hrot šipky). Horní police nejchladnější části musí být na stejné úrovni jako hrot šipky. Nejchladnější část se nachází pod tímto ukazatelem.

Vzhledem k tomu, že jsou tyto police vyjímatelné, ujistěte se, že jsou vždy na stejné úrovni s limity zón vyznačenými na štítku, aby byla zaručena teplota v této oblasti.

Každý druh potravin má ideální teplotu pro uchování a následně i konkrétní umístění, které je třeba dodržet.

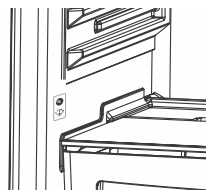

Oblasti	Potraviny
Horní police	Vařené potraviny, zákusky a veškeré potraviny určené pro rychlou spotřebu
Nejchladnější oblast	Maso, drůbež, divočina a čerstvé ryby s maximální dobou spotřeby: 1 až 2 dny. Čerstvé ovoce, vařené vepřové maso.
Zásuvka na zeleninu	Čerstvé ovoce a zelenina.
Dveře	Příhrádky ve dveřích jsou v dolní části určeny pro lahve a v horních částech pro běžně používané potraviny i potraviny v malém balení, jako například jogurty, čerstvá smetana.
	Másla, sýry a vajíčka by měla být skladována v příslušných příhrádkách.

SKLADOVÁNÍ POTRAVIN

- Pro snížení vlhkosti a zabránění vzniku námrazy nikdy do chladničky neukládejte nápoje a tekutiny v netěsných nádobách. Námraza má tendenci tvořit se na nejméně chladnějších částech výparníku a po určité době bude vyžadovat častější odmrazování.
- Do chladničky nikdy nekládejte teplá jídla. Pro zajištění vhodné cirkulace vzduchu uvnitř oddílů chladničky by teplá jídla nejdříve měla vychladnout na pokojovou teplotu a až poté být uložena do chladničky.
- Ujistěte se, že žádné předměty nejsou v přímém kontaktu se zadní stěnou spotřebiče, protože se na ní bude vyvíjet námraza a obal k ní přimrzne. Neotvírejte často dvířka chladničky.
- Doporučujeme, aby maso a čisté ryby byly volně zabaleny a uloženy na skleněné polici těsně nad nádobou na zeleninu, kde je vzduch chladnější, protože to poskytuje nejlepší podmínky skladování.
- Uchovávejte volné ovoce a zeleninu ve speciálních přihrádkách na ovoce a zeleninu.
- Do chladničky nedávejte vlhkou zeleninu.
- Doba skladování všech potravinářských výrobků závisí na počáteční kvalitě potravin a nepřetržitým chladícím cyklem před vložením do chladničky.
- Aby se zabránilo křížové kontaminaci, neuchovávejte masné výrobky s ovocem a zeleninou. Kapalina unikající z masa může kontaminovat ostatní produkty v chladničce. Masné výrobky byste měli zabalit a vyčistit případné úniky na policích.
- Nevkládejte potraviny před průchod vzduchu.
- Balené potraviny spotřebujte před doporučeným datem spotřeby.

ČIŠTĚNÍ A ÚDRŽBA

- Před čištěním zařízení odpojte od sítě.
- Přístroj nečistěte vodou.
- Zajistěte, aby do krytu světla ani do jiných elektrických součástí nevnikla žádná voda.
- Chladicí prostor by měl být pravidelně čistěn roztokem hydrogenuhličitanu sodného ve vlažné vodě.
- Příslušenství čistěte odděleně mýdlem a vodou. Nemyjte je v myčce.
- Nepoužívejte abrazivní čisticí prostředky ani saponáty. Po umytí opláchněte čistou vodou a opatrně osušte. Po dokončení čištění připojte zástrčku k elektrické síti suchou rukou.
- Kondenzátor čistěte nejméně dvakrát ročně kartáčovým nástavcem. To vám pomůže ušetřit náklady na energii a zvýšit produktivitu.



Rozmrazování

- Odmrazování v chladničce probíhá automaticky během provozu; odmrazená voda se shromažďuje na odpařovací misce a automaticky se vypařuje.
- Odpařovací misku a vypouštěcí otvor pro odmrazenou vodu je třeba pravidelně čistit pomocí vypouštěcí zátky, aby se voda namísto vytékání nehromadila na dně chladničky.
- K vyčištění vnitřku můžete také nalít 1/2 sklenice vody do vypouštěcího otvoru.

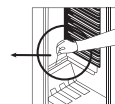
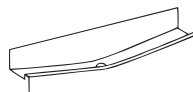

Výměna žárovky

Postup výměny žárovky v oddílu chladničky:

1. Odpojte zařízení od elektrické sítě.
2. Pomocí šroubováku sejměte kryt krabičky z čelistí.
3. Vyměňte žárovku o maximálním příkonu 15 wattů.
4. Nasaďte kryt.
5. Před opětovným zapojením počkejte 5 minut a nastavte termostat do původní polohy.

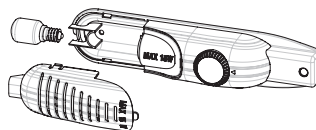

Výměna LED osvětlení

Je-li vaše chladnička vybavena kontaktním LED osvětlením, smí výměnu provádět pouze autorizovaný odborník.

PŘEPRAVA A ZMĚNA POLOHY INSTALACE

- Původní obaly a pěnový polystyren (PS) lze v případě potřeby zachovat.
- Během přepravy by měl být spotřebič zajištěn širokým popruhem nebo silným lanem. Při přepravě je třeba dodržovat pokyny uvedené na krabici z vlnité lepenky.
- Před přepravou nebo změnou polohy instalace by měly být všechny pohyblivé předměty (např. police, přihrádka na ovoce a zeleninu) vyjmuty nebo upevněny pomocí lepicích pásků, aby se zabránilo jejich poškození.

Chladničku přenášejte ve svislé poloze.

Změna umístění dvířek

- Jsou-li madla dvířek vaší chladničky namontované na přední straně dvířek, nelze změnit směr otevírání dvířek chladničky.
- Směr otevírání dvířek chladničky lze provést pouze u modelů bez madel.
- V případě, že si přejete změnit směr otevírání dvířek u chladničky, u které to je možné, kontaktujte nejbližší autorizovaný servis.

NEŽ ZAVOLÁTE DO SERVISU

Pokud chladnička nefunguje podle očekávání, před voláním elektrikáře nebo poprodejního servisu zkontrolujte níže uvedená řešení.

Co dělat, když chladnička nefunguje:

Zkontrolujte:

- zda je chladnička zapojená do zásuvky a zapnutá,
- zda není přepálená pojistka nebo není jinak přerušený elektrický proud,
- zda není termostat ve vypnuté poloze „*“,
- zda je síťová zásuvka funkční. Toto zkontrolujete tak, že do stejné zásuvky připojíte zařízení, o kterém víte, že funguje.

Co dělat, když chladnička funguje špatně:

Zkontrolujte:

- zda jste ji nepřeplnili,
- zda dvířka řádně dovřená,
- zda není prach na kondenzátoru,
- zda je po stranách a za chladničkou dost místa pro cirkulaci vzduchu.

Pokud je provoz chladničky příliš hlučný

Normální zvuky

- Praskání (praskání ledu): (pro přístroje typu no frost / frost free)
- Během automatického odmrazování. Když je přístroj chlazen nebo zahříván (z důvodu roztažitelnosti materiálu chladničky).
- Krátké klepnutí: Slyšitelné, když termostat zapne/vypne kompresor.

Hluk kompresoru

- Normální zvuk elektromotoru: Tento zvuk znamená, že kompresor pracuje normálně.
- Kompresor při první aktivaci může krátkodobě způsobit větší hluk.

Hluk bublání a šplouchání:

- Tento hluk je způsoben prouděním chladicího média uvnitř potrubí systému.

Pokud je provoz chladničky příliš hlučný

- Pro udržení nastavené hodnoty chlazení může dojít čas o času k aktivaci kompresoru. Hluk z vaší chladničky v této době je normální a je způsoben funkcí kompresoru. Po dosažení požadované úrovně chlazení se hluk automaticky sníží.

Pokud hluk přetrvává;

- Pokud chladničku nebudete po delší dobu využívat (např. o letních dovolených), nastavte knoflík termostatu do polohy „•“.
- Je vaše zařízení stabilní? Jsou nožičky chladničky správně seřizené?
- Nenachází se za chladničkou nějaký předmět?
- Vibrují poličky nebo nádoby na poličkách? Přemístěte poličky a/nebo nádoby.

Stále hluk

- Vibrují předměty umístěné v chladničce?

Slyšíte-li jiné zvuky, zkontrolujte:

- zda je spotřebič ve vodorovné poloze,
- zda se nic nedotýká jeho zadní strany,
- zda nevibrují věci uvnitř.

Zvuk proudění vody: (pro přístroje typu no frost / frost free) Zvuk proudění vody obvykle vychází během odmrazování z nádoby na odpařování vody. Tento zvuk můžete slyšet během odmrazování.

Zvuk proudění vzduchu: Pokud má přístroj ventilátor ve spodní části oddílu mrazničky/chladničky.

- Tento zvuk bývá slyšitelný u chladniček během normálního provozu systému vlivem cirkulace vzduchu.

Pokud zařízení vydává hluk:

Cirkulace chladicího plynu v chladicím okruhu může být mírně slyšet (šumění), i když kompresor neběží. Jedná se o běžný jev. Jestliže se jedná o jiné zvuky, zkontrolujte:

- zda je spotřebič ve vodorovné poloze,
- zda se nic nedotýká jeho zadní strany,
- zda nevibrují věci uvnitř nebo na spotřebiči.

Pokud je voda ve spodní části chladničky:**Zkontrolujte:**

- Zda není vypouštěcí otvor pro odmrazenou vodu ucpaný (vyčistěte vypouštěcí otvor pomocí vypouštěcí zátky).

Pokud vaše chladnička nechladí dostatečně;

- Chladnička je navržena tak, aby pracovala v rámci specifických teplotních rozsahů podle klimatické třídy uvedené na informačním štítku. Nedoporučujeme provozovat chladničku mimo uvedené hodnoty teploty.

Doporučení

- Pokud je spotřebič vypnutý nebo odpojený od elektrické sítě, vyčkejte alespoň 5 minut, než přístroj zapnete nebo znovu zapojíte, abyste zabránili poškození kompresoru.
- Pokud chladničku po delší dobu nebudete využívat (např. o letních dovolených), odpojte ji. Vyčistěte chladničku podle části 4 a ponechte dvířka otevřená, abyste zamezili tvorbě vlhkosti a zápachu.
- Pokud problémy přetrvávají i po dodržení výše uvedených instrukcí, poraďte se s nejbližším autorizovaným servisem.
- Zakoupený spotřebič je určen pouze pro domácí použití. Nehodí se pro komerční nebo hromadné používání. Pokud uživatel přístroj používá způsobem, který tomu neodpovídá, zdůrazňujeme, že výrobce ani prodejce nenesou žádnou odpovědnost za opravy a poruchy během záruční doby.

ČÁSTI PŘÍSTROJE A JEDNOTLIVÉ ODDÍLY

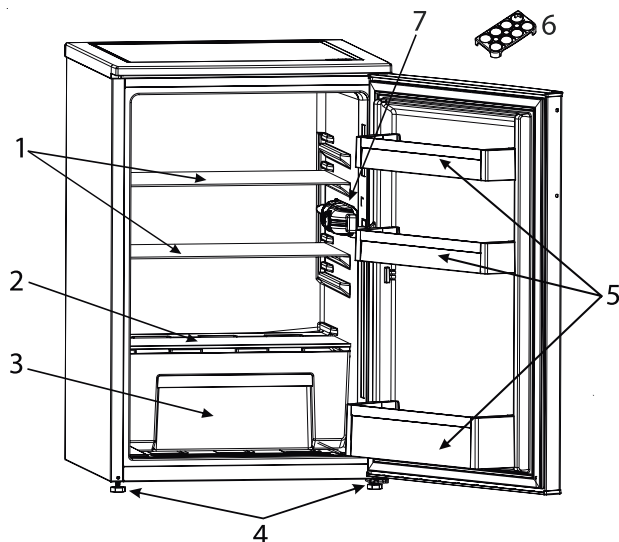

Tato prezentace je pouze informačního rázu a týká se součástí přístroje.
Jednotlivé části se mohou lišit dle modelu přístroje.

- | | |
|---------------------------------------|-------------------------------------|
| 1. Police chladničky | 5. Police ve dvířkách |
| 2. Kryt přihrádky na ovoce a zeleninu | 6. Držák na vejce |
| 3. Přihrádka na ovoce a zeleninu | 7. Osvětlení a termostat chladničky |
| 4. Nastavitelné nožičky | |

SAFETY INSTRUCTIONS

IMPORTANT to be read and observed

Before using the appliance, read these safety instructions. Keep them nearby for future reference.

These instructions and the appliance itself provide important safety warnings, to be observed at all times. The manufacturer declines any liability for failure to observe these safety instructions, for inappropriate use of the appliance or incorrect setting of controls.

⚠ Very young children (0-3 years) should be kept away from the appliance. Young children (3-8 years) should be kept away from the appliance unless continuously supervised. Children from 8 years old and above and persons with reduced physical, sensory or mental capabilities or lack of experience and knowledge can use this appliance only if they are supervised or have been given instructions on safe use and understand the hazards involved. Children must not play with the appliance. Cleaning and user maintenance must not be carried out by children without supervision.

Children aged from 3 to 8 years are allowed to load and unload refrigerating appliances.

PERMITTED USE

⚠ CAUTION: The appliance is not intended to be operated by means of an external switching device, such as a timer, or separate remote controlled system.

⚠ This appliance is intended to be used in household and similar applications such as: staff kitchen areas in shops, offices and other

working environments; farm houses; by clients in hotels, motels, bed & breakfast and other residential environments.

⚠ This appliance is not for professional use. Do not use the appliance outdoors.

⚠ The bulb used inside the appliance is specifically designed for domestic appliances and is not suitable for general room lighting within the home (EC Regulation 244/2009).

⚠ The appliance is designed for operation in places where the ambient temperature comes within the following ranges, according to the climatic class given on the rating plate. The appliance may not work properly if it is left for a long time at a temperature outside the specified range.

Climatic Class Amb. T. (°C)

SN: From 10 to 32 °C

ST: From 16 to 38 °C;

N: From 16 to 32 °C

T: From 16 to 43 °C





This appliance does not contain CFCs. The refrigerant circuit contains R600a (HC). Appliances with Isobutane (R600a): isobutane is a natural gas without environmental impact, but is flammable. Therefore, make sure the refrigerant circuit pipes are not damaged, especially when emptying the refrigerant circuit.

⚠ WARNING: Do not damage the appliance refrigerant circuit pipes.

 **WARNING:** Keep ventilation openings, in the appliance enclosure or in the built-in structure, clear of obstruction.

 **WARNING:** Do not use mechanical, electric or chemical means other than those recommended by the Manufacturer to speed up the defrost process.

 **WARNING:** Do not use or place electrical devices inside the appliance compartments if they are not of the type expressly authorised by the Manufacturer.

 **WARNING:** Ice makers and/or water dispensers not directly connected to the water supply must be filled with potable water only.

 **WARNING:** Automatic ice-makers and/or water dispensers must be connected to a water supply that delivers potable water only, with mains water pressure between 0.17 and 0.81 MPa (1.7 and 8.1 bar).

 Do not store explosive substances such as aerosol cans and do not place or use gasoline or other flammable materials in or near the appliance.

 Do not swallow the contents (non-toxic) of the ice packs (provided with some models). Do not eat ice cubes or ice lollies immediately after taking them out of the freezer since they may cause cold burns.

 For products designed to use an air filter inside an accessible fan cover, the filter must always be in position when the refrigerator is in function.

 Do not store glass containers with liquids in the freezer

compartment since they may break. Do not obstruct the fan (if included) with food items.

After placing the food check that the door of compartments closes properly, especially the freezer door.

 Damaged gaskets must be replaced as soon as possible.

 Use the refrigerator compartment only for storing fresh food and the freezer compartment only for storing frozen food, freezing fresh food and making ice cubes.

 Avoid storing unwrapped food in direct contact with internal surfaces of the refrigerator or freezer compartments.

Appliances could have special compartments (Fresh Food Compartment, Zero Degree Box,...). Unless differently specified in the specific booklet of product, they can be removed, maintaining equivalent performances.



C-Pentane is used as blowing agent in the insulation foam and it is a flammable gas.

The most appropriate compartments of the appliance where specific types of food are to be stored, taking into account different temperature distribution in different compartments in the appliance, are as follows:

1) Upper area of the refrigerator compartment & door - temperature zone: Store tropical fruit, cans, drinks, eggs, sauces, pickles, butter, jam

2) Middle area of the refrigerator compartment - cool zone: Store cheese, milk, dairy food, deli food, yoghurt

3) Lower area of the refrigerator

compartment - coldest zone: Store cold cuts, desserts, meat and fish, cheesecake, fresh pasta, sour cream, pesto/salsa, home-cooked food, pastry cream, pudding and cream cheese

4) Fruit & vegetable drawer at the bottom of the refrigerator compartment: Store vegetables and fruits (excluding tropical fruits)

5) Chiller compartment: Only store meat and fish in the coldest drawer

To avoid food contamination, please observe the following:

- Opening the door for long periods can cause a significant increase of the temperature in the compartments of the appliance.
- Regularly clean surfaces that may come into contact with food and accessible drainage systems.
- Clean water tanks if they have not been used for 48 h; flush the water system connected to a water supply if water has not been drawn for 5 days.
- Store raw meat and fish in suitable containers in the refrigerator, so that it does not come into contact with or drip onto other food.
- Two-star frozen food compartments are suitable for storing pre-frozen food, storing or making ice cream and ice cubes.
- Do not freeze fresh food in one, two or three-star compartments.
- If the refrigerating appliance is left empty for long periods, switch off, defrost, clean, dry, and leave the door open to prevent mould developing inside the appliance.

INSTALLATION

⚠ The appliance must be handled and installed by two or more persons - risk of injury. Use

protective gloves to unpack and install - risk of cuts.

⚠ Installation, including water supply (if any), electrical connections and repairs must be carried out by a qualified technician. Do not repair or replace any part of the appliance unless specifically stated in the user manual. Keep children away from the installation site. After unpacking the appliance, make sure that it has not been damaged during transport. In the event of problems, contact the dealer or your nearest Aftersales Service. Once installed, packaging waste (plastic, styrofoam parts etc.) must be stored out of reach of children - risk of suffocation. The appliance must be disconnected from the power supply before any installation operation - risk of electric shock.

During installation, make sure the appliance does not damage the power cable - risk of fire or electric shock. Only activate the appliance when the installation has been completed.

⚠ Be careful not to damage the floors (e.g. parquet) when moving the appliance. Install the appliance on a floor or support strong enough to take its weight and in a place suitable for its size and use. Make sure the appliance is not near a heat source and that the four feet are stable and resting on the floor, adjusting them as required, and check that the appliance is perfectly level using a spirit level. Wait at least two hours before switching the appliance on, to ensure that the refrigerant circuit is fully efficient.

⚠ **WARNING:** When positioning the

appliance, ensure the supply cord is not trapped or damaged.

⚠ **WARNING:** To avoid a hazard due to instability, positioning or fixing of the appliance must be done in accordance with the manufacturer instructions.

It's forbidden to place the refrigerator in such way that the metal hose of gas stove, metal gas or water pipes, or electrical wires are in contact with the refrigerator back wall (condenser coil).

⚠ To guarantee adequate ventilation, leave a space on both sides and above the appliance. The distance between the rear of the appliance and the wall behind the appliance should be 50 mm, to avoid access to hot surfaces. A reduction of this space will increase the Energy consumption of product. Please remove the power cord from condenser hook during installation before connecting product to power supply.

ELECTRICAL WARNINGS

⚠ It must be possible to disconnect the appliance from the power supply by unplugging it if plug is accessible, or by a multi-pole switch installed upstream of the socket in accordance with the wiring rules and the appliance must be earthed in conformity with national electrical safety standards.

⚠ Do not use extension leads, multiple sockets or adapters. The electrical components must not be accessible to the user after installation. Do not use the appliance when you are wet or barefoot. Do not operate this appliance if it

has a damaged power cable or plug, if it is not working properly, or if it has been damaged or dropped.

⚠ If the supply cord is damaged, it must be replaced with an identical one by the manufacturer, its service agent or similarly qualified persons in order to avoid a hazard - risk of electric shock.

⚠ **WARNING:** Do not locate multiple portable socket-outlets or portable power supplies at the rear of the appliance.

CLEANING AND MAINTENANCE

⚠ **WARNING:** Ensure that the appliance is switched off and disconnected from the power supply before performing any maintenance operation; never use steam cleaning equipment - risk of electric shock.

⚠ Do not use abrasive or harsh cleaners such as window sprays, scouring cleansers, flammable fluids, cleaning waxes, concentrated detergents, bleaches or cleansers containing petroleum products on plastic parts, interior and door liners or gaskets. Do not use paper towels, scouring pads, or other harsh cleaning tools.

DISPOSAL OF PACKAGING MATERIALS

The packaging material is 100% recyclable and is marked with the recycle symbol .

The various parts of the packaging must therefore be disposed of responsibly and in full compliance with local authority regulations governing waste disposal.

DISPOSAL OF HOUSEHOLD APPLIANCES

This appliance is manufactured with recyclable or reusable materials.

Dispose of it in accordance with local waste disposal regulations. For further information on the treatment, recovery and recycling of

household electrical appliances, contact your local authority, the collection service for household waste or the store where you purchased the appliance. This appliance is marked in compliance with European Directive 2012/19/EU, Waste Electrical and Electronic Equipment (WEEE). By ensuring this product is disposed of correctly, you will help prevent negative consequences for the environment and human health.

The symbol  on the product or on the accompanying documentation indicates that it should not be treated as domestic waste but must be taken to an appropriate collection centre for the recycling of electrical and electronic equipment.

ENERGY SAVING TIPS

Install the appliance in a dry, well ventilated room far away from any heat source (eg. radiator, cooker, etc.) and in a place not exposed directly to the sun. If required, use an insulating plate.

To guarantee adequate ventilation follow installation instructions.

Insufficient ventilation at the back of the product increases energy consumption and decreases cooling efficiency.

Frequent door opening might cause an increase in Energy Consumption.

The internal temperature of the appliance and the Energy Consumption may be affected also by the ambient temperature, as well as location of the appliance. Temperature setting should take into consideration these factors. Reduce door opening to minimum.

When thawing frozen food, place it in the refrigerator. The low temperature of the frozen products cools the food in the refrigerator. Allow warm food and drinks to cool down before placing in the appliance.

Positioning of the shelves in the refrigerator has no impact on the efficient usage of energy. Food should be placed on the shelves in such way to ensure proper air circulation (food should not touch each other and distance between food and rear wall should be kept).

You can increase storage capacity of frozen food by removing baskets and, if present, Stop Frost shelf.

Do not worry about noises coming from the compressor which are normal operation noises.

FIRST TIME USE

- Wait at least two hours, after the installation, before connecting the appliance to the power supply. Connect the appliance to the power supply and turn the thermostat knob to switch on the appliance. After turning the appliance on, you must wait for 4-6 hours for the correct storage temperature to be reached for a normally filled appliance.
- Your fridge may have a smell when it is operated for the first time. This is normal and the smell will fade away when your fridge starts to cool.

USAGE INFORMATION

Thermostat setting

- Larders (coolers) have not any freezer compartment but can cool below 5°C.
- Thermostat automatically regulates the inside temperature of the refrigerator compartment. By rotating the knob from position 1. to 5., colder temperatures can be obtained.
- « • » position shows thermostat is closed and no cooling is available.
- For short-term storage of food in the freezer/refrigerator compartment, you can set the knob between minimum and medium position.(1-3)
- For long-term storage of food, you can set knob to medium position.(3-4)

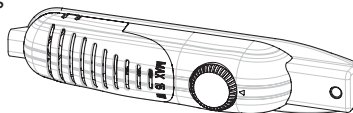

Temperature Settings Warnings

- Larders (coolers) have not any freezer compartment but can cool up to 4 - 6 °C.
- The ambient temperature, temperature of the freshly stored food and how often the door is opened affects the temperature in the fridge. If required, change the temperature setting
- It is not recommended that you operate your fridge in environments colder than 10°C in terms of its efficiency.
- When setting the thermostat, take into consideration how often the appliance door is opened and closed, how much food is stored in the refrigerator, and the environment in which the refrigerator is located.
- When the appliance is first switched on, allow it to run for 24 hours in order to reach large quantity of food inside. operating temperature. During this time, do not open the door and do not keep a large quantity of food inside.
- Unplug your appliance during a power cut to prevent damage to the compressor. Once power is restored, delay plugging in your appliance for 5 to 10 minutes. This will help prevent damage to the appliance's components.
- Your appliance is designed to operate in the ambient temperature ranges stated in the standards, according to the climate class stated in the information label. It is not recommended that your fridge is operated in the environments which are outside of the stated temperature ranges. This will reduce the cooling efficiency of the appliance.
- This appliance is designed for use at an ambient temperature within the 10°C - 43°C range.

Climatic Class	Amb. T. (°C)
SN:	From 10 to 32 °C
ST:	From 16 to 38 °C;
N:	From 16 to 32 °C
T:	From 16 to 43 °C

Putting food in the coldest area of the refrigerator



Your foods will be better stored if you put them in the most appropriate cooling area. The coldest area is just above the crisper.

To be sure to have a low temperature in this area, make sure the shelf is located at the level of this symbol, as shown in the illustration.

Temperature indicator (In some models)

In order to help you better set your refrigerator, we have equipped it with a temperature indicator located in the coldest area.

You can easily check that the temperature of the coldest area is appropriate: when the indicator shows "OK", it means the thermostat is set properly and the inside temperature is correct.

Since "OK" appears in black, it will be difficult to see this indication if the temperature indicator is badly lit. To be able to see this indication properly, there should be enough light.

If the "OK" symbol does not appear, it means that the temperature is too high: you will then have to modify the thermostat setting, and wait 12 hours before visually checking the temperature again.

NOTE: Following repeated openings (or prolonged opening) of the door or after putting fresh food into the appliance, it is normal for the indication "OK" not to appear in the temperature setting indicator. If there is an abnormal ice crystals build up (bottom wall of the appliance) on the refrigerator compartment evaporator (overloaded appliance, high room temperature, frequent door openings), put the temperature setting device on a lower position until compressor off periods are obtained again.

The upper limit of the coldest area is indicated by the lower side of the sticker (head of the arrow). The coldest area upper shelf must be at the same level with the arrow head. The coldest area is below this level.

As these shelves are removable, make sure they are always at the same level with these zone limits described on the stickers, in order to guarantee temperatures in this area.

Each type of food has an ideal conservation temperature and consequently a particular location to follow.

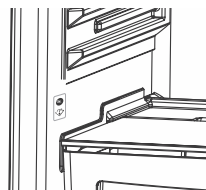

Locations	Products
Upper shelves	Cooked foods, desserts and all foods to be eaten fast enough
Coldest area	Meat, poultry, game and raw fish Maximum conservation time : 1 to 2 days. Fresh fruits, cooked pork meat.
Crisper	Fresh vegetables and fruits.
Door-liner	Door trays shall contain bottles at the bottom side and, in their upper parts, low volume and currently used products like yoghurt, fresh cream, etc.
	Butter, cooked cheese and eggs shall be introduced in appropriate holders.

FOOD STORAGE

- To reduce humidity and avoid formation of frost, never place liquids in unsealed containers in the refrigerator. Frost tends to concentrate in the coldest parts of the evaporating liquid and, in time, your appliance will require more frequent defrosting.
- Never place warm food in the refrigerator. Warm food should be allowed to cool at room temperature and should be arranged to ensure adequate air circulation in the refrigerator compartment.
- Make sure no items are in direct contact with the rear wall of the appliance as frost will develop and packaging will stick to it. Do not open the refrigerator door frequently.
- We recommend that meat and clean fish are loosely wrapped and stored on the glass shelf just above the vegetable bin where the air is cooler, as this provides the best storage conditions.
- Store loose fruit and vegetable items in the crisper containers.
- Do not put wet vegetables into the refrigerator.
- Storage time for all food products depends on the initial quality of the food and an uninterrupted refrigeration cycle before refrigerator storage.
- To avoid cross-contamination do not store meat products with fruit and vegetables. Water leaking from meat may contaminate other products in the refrigerator. You should package meat products and clean any leakages on the shelves.
- Do not put food in front of the air flow passage.
- Consume packaged foods before the recommended expiry date.

CLEANING AND MAINTENANCE

- Disconnect unit from the power supply before cleaning.
- Do not clean the appliance by pouring water
- Make sure that no water enters the lamp housing and other electrical components.
- The refrigerator compartment should be cleaned periodically using a solution of bicarbonate of soda and lukewarm water.
- Clean the accessories separately with soap and water Do not clean them in the dishwasher.
- Do not use abrasive products, detergents or soaps. After washing, rinse with clean water and dry carefully. When you have finished cleaning, reconnect the plug to the mains supply with dry
- Clean the condenser with a broom at least twice a year. This will help you to save on energy costs and increase productivity.



Defrosting

- Defrosting occurs automatically in refrigerator compartment during operation ; the defrost water is collected by the evaporating tray and evaporates automatically.
- The evaporating tray and the defrost water drain hole should be cleaned periodically with defrost drain plug to prevent the water from collecting on the bottom of the refrigerator instead of flowing out.
- You can also pour 1/2 glass of the water to drain hole to clean inside.

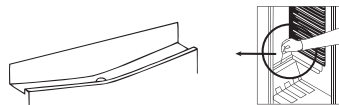

Replacing The Light Bulb

When replacing the light of the refrigerator compartment;

1. Unplug the unit from the power supply,
2. Remove the cover of the box from the claws using a screwdriver.
3. Replace with a bulb of maximum 15 Watts.
4. Install the cover.
5. Wait for 5 minutes before re-plugging and bring the thermostat to its original position.

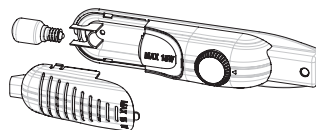

Replacing LED Lighting

If your refrigerator has LED lighting contact the help desk as this should be changed by authorized personnel only.

TRANSPORTATION AND CHANGING OF INSTALLATION POSITION

- The original packages and foamed polystyrene (PS) can be retained if required.
- During transportation, the appliance should be secured with a wide string or a strong rope. The instructions written on the corrugated box must be followed while transporting.
- Before transporting or changing the installation position, all the moving objects (ie,shelves,crisper...) should be taken out or fixed with bands in order to prevent them from getting damaged.

Carry your fridge in the upright position.

Repositioning the door

- It is not possible to change the opening direction of your fridge door, if the door handles on your fridge are installed from the front surface of the door.
- It is possible to change the opening direction of the door on models without any handles.
- If the door opening direction of your fridge may be changed, you should contact the nearest Authorised Service to have the opening direction changed.

BEFORE CALLING SERVICE

If your refrigerator is not operating as expected, check the solutions listed below before calling an electrician or the after sales service.

What to do if your refrigerator does not operate:

Check that :

- Your fridge is plugged in and switched on,
- The fuse is not blown and there is not a power cut,
- The thermostat setting is in the on « • » position,
- The socket is no longer functioning. To check this, plug in an appliance that you know is working into the same socket.

What to do if your refrigerator performs poorly:

Check that:

- You have not overloaded the appliance,
- The doors are fully closed,
- There is no dust on the condenser,
- There is enough space for air circulation at the rear and side of the appliance.

If your fridge is operating too loudly

Normal Noises

- Cracking (Ice cracking) Noise: (For no frost/frost free appliances)
- During automatic defrosting. When the appliance is cooled or warmed (due to expansion of appliance material).
- Short cracking: Heard when the thermostat switches the compressor on/off.-

Compressor noise

- Normal motor noise: This noise means that the compressor operates normally
- The compressor may cause more noise for a short time when it is first activated.

Bubbling noise and splash:

- This noise is caused by the flow of the fridge freezer in the tubes of the system.

If your fridge is operating too loudly

- To maintain the set cooling level, compressor may be activated from time to time. Noises from your fridge at this time are normal and due to its function. When the required cooling level is reached, noises will be decreased automatically.

If the noises persist;

- If you will not use your fridge for a long time (e.g. in summer holidays), put the thermostat to “•” • Is your appliance stable? Are the legs adjusted?
- Is there anything behind your fridge?
- Are the shelves or dishes on the shelves vibrating? Re-place the shelves and/or dishes

if this is the case.

- Are the items placed on your fridge vibrating?

If you hear any other noises check that:

- The appliance is level
- Nothing is touching the rear of the appliance
- The objects on the appliance are vibrating.

Water flow noise: (For no frost/frost free appliances) Normal flow noise of water flowing to the evaporation container during defrosting. This noise can be heard during defrosting.

Air Blow Noise: If the appliance has fan in freezer/cooler /bottom cabinet compartments.

- This noise can be heard in fridges during normal operation of the system due to the circulation of air.

If the appliance is making a noise:

The cooling gas which circulates in the refrigerator circuit may make a slight noise (bubbling sound) even when the compressor is not running. This is normal. If these sounds are different check that:

- The appliance is level,
- Nothing is touching the rear of the appliance,
- Items on or in the appliance are vibrating.

If there is water in the lower part of the refrigerator:

Check that:

- The drain hole for the defrost water is not clogged (use the defrost drain plug to clean the drain hole).

If your fridge is not cooling enough;

- Your fridge is designed to operate within specific ambient temperature ranges, according to the climate class stated on the information label. We do not recommend operating your fridge outside the stated temperatures value limits.

Recommendations

- If the appliance is switched off or unplugged, wait at least 5 minutes before plugging the appliance in or restarting it in order to prevent damage to the compressor.
- If you will not use your fridge for a long time (e.g. in summer holidays) unplug it. Clean your fridge according to chapter cleaning and leave the door open to prevent humidity and smell.
- If a problem persists after you have followed all the above instructions, please consult the nearest authorised service centre.
- The appliance you have purchased is designed for domestic use only. It is not suitable for commercial or common use. If the consumer uses the appliance in a way that does not comply with this, we emphasise that the manufacturer and the dealer will not be responsible for any repair and failure within the guarantee period.

THE PARTS OF THE APPLIANCE AND THE COMPARTMENTS

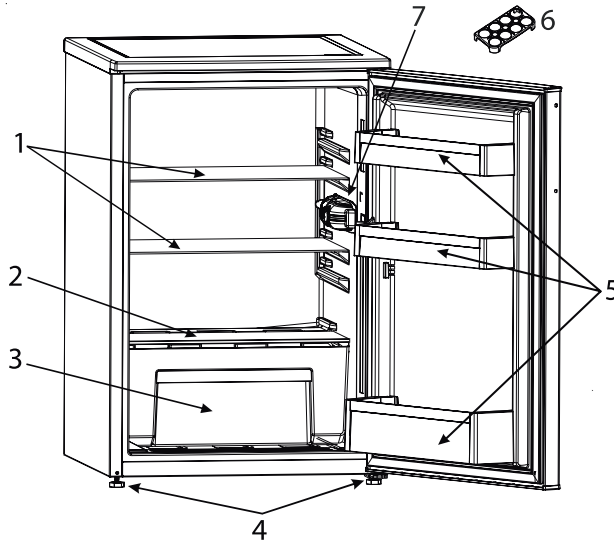

This presentation is only for information about the parts of the appliance.
Parts may vary according to the appliance model.

- 1. Refrigerator Shelf
- 2. Crisper cover
- 3. Crisper
- 4. Levelling feet

- 5. Door Shelf
- 6. Egg holder
- 7. Refrigerator Light & Thermostat

OHUTUSJUHISED

OLULINE! Lugege läbi ja järgige hoolikalt!

Enne seadme kasutamist lugege see ohutusjuhend hoolikalt läbi. Hoidke see hilisemaks läbivaatamiseks käepärast.

Nendes juhendites ja seadmel endal on olulised hoiatused, mida tuleb pidevalt järgida. Tootja ei vastuta selle eest, kui ohutusjuhendit ei järgita, seadet kasutatakse valesti või määratakse sellele sobimatud seaded.

⚠ Väga väikesed lapsed (0-3 aastat) ei tohi seadet kasutada. Väikesed lapsed (3-8 aastat) tohivad seadet kasutada ainult vanema isiku pideva järelevalve all. Lapsed alates 8. eluaastast ja isikud, kes on piiratud füüsiliste, sensorsete või vaimsete võimetega või ilma kogemuste või teadmisteta, võivad seadet kasutada ainult siis, kui nende tegevust jälgitakse või neid on seadme ohutuks kasutamiseks juhendatud ja nad mõistavad sellega seotud ohtusid. Jälgige, et lapsed seadmega ei mängiks. Lapsed ei tohi seadet ilma järelevalveta puhastada ega hooldada.

Lapsed vanuses 3-8 aastat võivad külmkapi seadmeid peale ja maha laadida.

LUBATUD KASUTUS

⚠ **ETTEVAATUST!** Seade ei ole mõeldud kasutamiseks välise lülitusseadmega, nagu taimer või eraldi kaugjuhtimissüsteem.

⚠ See seade on ette nähtud kasutamiseks kodumajapidamistes ja teistes sarnastes rakendustes, näiteks: kaupluste, kontorite

ja teiste töokeskkondade töötajate köögipiirkondades; talumajapidamistes; hotellides, motellides, kodumajutusasutustes ja teistes sarnastes kohtades.

⚠ Seade ei ole mõeldud professionaalseks kasutuseks. Ärge kasutage seadet välitingimustes.

⚠ Seadmes kasutatav lambipirn on mõeldud spetsiaalselt kodumasinatena jaoks ega sobi kodus tubade üldvalgustuseks (EÜ määrus nr 244/2009).

⚠ Seade on mõeldud kasutamiseks kohtades, kus temperatuur on vastavalt andmesildil märgitud kliimaklassile järgmises vahemikus. Seade ei pruugi töötada korralikult, kui see jäetakse pikaks ajaks märgitud vahemikust välja jääva temperatuuri kätte.

Kliimaklassi ümbritsevad temperatuurid:

SN: 10 - 32 °C

ST: 16 - 38 °C;

N: 16 - 32 °C

T: 16 - 43 °C



See seade ei sisalda CFC-sid. Külmutusahel sisaldab külmaainet R600a (HC). Isobutaaniga (R600a) seadmed: isobutaan on looduslik gaas, millel puudub keskkonnamõju, kuid mis süttib kergesti. Seetõttu jälgige, et külmaaineahela torud ei oleks kahjustatud, eriti kui hakkate ahelat tühjaks laskma.

⚠ **HOIATUS!** Ärge kahjustage

seadme külmaaineahela torusid.

⚠ HOIATUS: Veenduge, et seadme korpuses ja konstruktsioonis olevad ventilatsioonivad ei ole blokeeritud.

⚠ HOIATUS: Ärge kasutage sulamise kiirendamiseks muid kui tootja soovitatud mehaanilisi, elektrilisi või keemilisi vahendeid.

⚠ HOIATUS: Ärge asetage seadme sektsioonidesse elektriseadmeid, kui need ei ole tootja poolt selgesõnaliselt lubatud tüüpi.

⚠ HOIATUS: Veevarustusega mitteühendatud jäävalmistajaid ja/ või veeautomaate võib täita ainult joogiveega.

⚠ HOIATUS: Automaatsed jäävalmistajad ja/või veeautomaadid tohib ühendada ainult joogiveetorustikuga, kus veesurve on vahemikus 0,17-0,81 mPa (1,7-8,1 bar).

⚠ Ärge hoidke seadmes ega selle lähedal plahvatusohtlikke aineid, näiteks aerosoolipurke, bensiini ja muid tuleohtlikke aineid.

⚠ Ärge neelake (mõne mudeliga kaasasolevate) jääpakside sisu (mittemürgine). Ärge sööge jääkuubikuid või jääpulki kohe pärast nende sügavkülmikust võtmist, sest need võivad põhjustada külmapõletust.

⚠ Ärge neelake (mõne mudeliga kaasasolevate) jääpakside sisu (mittemürgine). Ärge sööge jääkuubikuid või jääpulki kohe pärast nende sügavkülmikust võtmist, sest need võivad põhjustada külmapõletust.

⚠ Ärge hoidke külmutussektsioonis vedelikega klaasnõusid, sest need

võivad puruneda.

Ärge blokeeri ventilatorit (kui see on paigaldatud) toiduainetega. Kontrollige pärast toidu külmikusse asetamist, kas sektsioonide uksed, eriti sügavkülmiku uks, sulguvad korralikult.

⚠ Kahjustatud tihend tuleb võimalikult kiiresti välja vahetada.

⚠ Kasutage külmikusektsiooni ainult värsket toidu ning külmutussektsiooni ainult külmutatud toidu hoidmiseks, värsket toidu külmutamiseks ja jääkuubikute tegemiseks.

⚠ Vältige katmata toidu hoidmist otseses kontaktis külmiku- või külmutussektsiooni sisepindadega. Seadmetel võivad olla spetsiaalsed sektsioonid (värsket toidu sektsioon, null-kraadi kast jms).

Kui konkreetsetes tootejuhendis ei ole märgitud teisiti, võib sellised sektsioonid eemaldada seadme toimimishäitajaid mõjutamata.



C-pentaani kasutatakse isolatsioonivahus puhumisvahendina ja see on kergesti süttiv gaas.

Kõige sobilikumad seadme sektsioonid, kus säilitada teatud tüüpi toiduaineid, võttes arvesse erinevat temperatuurijaotust erinevates seadme sektsioonides, on jaotatud järgnevalt:

- 1) Külmkapi sektsiooni ülemine ala & uks - temperatuuritsoon: Hoiustage troopilisi puuvilju, konserve, jooke, mune, kastmeid, marineeritud köögivilju, võid, moosi
- 2) Külmkapi sektsiooni keskmine ala - jahe tsoon: Säilitage juustu, piima, piimatooteid, valmistoite, jogurtit

3) Külmkapi sektsiooni alumine ala - külmim tsoon: Hoiustage töödeldud lihatooteid, magustoite, liha ja kala, juustukooki, värsket pastat, hapukoort, pestot/salsat, kodust toitu, pagaritoodete kreeme, puddingit ja kreemjuustu

4) Puuviljade & köögiviljade sahtel, mis asub külmkapi alumises sektsioonis: Hoiustage köögivilju ja puuvilju (va. troopilised puuviljad)

5) Jahutuse sektsioon: Hoiustage liha ja kala kõige külmemas sahtlis

Toidu saastumise vältimiseks järgige palun järgmist:

- Ukse avamine pikkadeks perioodideks võib põhjustada märkimisväärset temperatuuri tõusu seadme sektsioonides.
- Puhastage regulaarselt pindu, mis puutuvad kokku toiduga ning ligipääsetavate äravoolusüsteemidega.
- Puhastage veepaake, kui neid pole 48h kasutatud; loputage veesüsteemi, mis on ühendatud veevarustusega, kui vesi ei ole 5 päeva jooksul välja voolanud.
- Hoiustage toorest liha ja kala külmkapis sobivates anumates, et need ei puutuks kokku või ei tilguks muudele toiduainetele.
- Kahe tärniga külmutatud toidu sektsioonid on sobilikud eelkülmutatud toidu hoiustamiseks, jääkuubikute ja jäätise valmistamiseks või hoiustamiseks.
- Ärge külmutage värsket toitu ühe, kahe või kolme tärniga sektsioonides.
- Kui külmkapiseade jäetakse pikaks perioodiks tühjaks, lülitage see välja, sulatage üles, puhastage, kuivatage ning jätke hallituse tekke

vältimise ennetamiseks uks lahti.

PAIGALDAMINE

⚠ Seadet peab tõstma ja paigaldama kaks või enam inimest, et vältida vigastuste ohtu. Lahtipakkimiseks ja paigaldamiseks kasutage kindaid, et vältida sisselõikamisohtu.

⚠ Paigaldustööde, sealhulgas veeühenduse (olemasolu korral) ja elektriühenduse ning remonditööde eest peab hoolt kandma vastava väljaõppega tehnik. Ärge parandage ega asendage mõnda seadme osa, kui seda kasutusjuhendis otseselt ei soovitata! Hoidke lapsed paigaldamise käigus seadmest eemal. Veenduge pärast seadme lahtipakkimist, et see ei ole transportimisel viga saanud. Probleemide esinemisel võtke ühendust edasimüüja või lähima teenindusega. Kui paigaldus on lõpetatud, tuleb pakkematerjali (kile, vahtplast jms) hoida laste käeulatuses eemal, et vältida lämbumisohtu. Enne paigaldamist tuleb seade vooluvõrgust lahti ühendada, et vältida elektrilöögiohtu. Jälgige paigaldamise ajal, et seade ei kahjustaks toitejuhet, vastasel juhul võib tekkida tule- või elektrilöögioht. Aktiveerige seade alles siis, kui paigaldamine on lõpetatud.

⚠ Olge ettevaatlik, et seadme liigutamisel mitte põrandakattematerjali (nt parketti) kahjustada.

Paigaldage seade seadme kaalu arvestades piisavalt tugevale põrandale ja seadme suurusele ja kasutusele sobivasse kohta.

Paigaldamisel tuleb veenduda, et seade ei asetse soojusallika läheduses ja et selle kõik neli jalga toetuvad kindlalt põrandale. Vajaduse korral kohendage asetust ja kontrollige vesiloodiga, kas seade on rõhtloodis. Oodake enne seadme sisselülitamist vähemalt kaks tundi, et olla kindel külmaaineahela täies töövalmiduses. Kõik seadme paigaldamiseks vajalikud mõõdud ja vahemaad leiate paigaldusjuhendist.

⚠ HOIATUS! Seadme paigaldamisel pidage silmas, et toitejuhe ei jääks kinni ega oleks kahjustatud.

⚠ HOIATUS! Vältimaks ebastabiilsusest tulenevaid ohte, tuleb seade paigutada või kinnitada vastavalt tootja juhistele. Külmikut ei tohi paigutada nii, et gaasipliidi metallvoolik või metallist gaasi- või veetorud või elektrijuhtmed puutuvad kokku külmiku tagaseinaga (kondensaatori juhtmega).

⚠ Et tagada piisav ventilatsioon, jätke seadme mõlemale küljele ja selle kohale piisavalt vaba ruumi. Seadme tagakülje ja seina vahekaugus peab olema vähemalt 50 mm, et kuumadele pindadele poleks võimalik juurde pääseda. Kui see vahe on väiksem, suureneb seadme energiakulu. Enne toote ühendamist toiteallikaga eemaldage toitejuhe kondensaatori konksu küljest.

ELEKTRIGA SEOTUD HOIATUSED

⚠ Seadet peab olema võimalik vooluvõrgust lahti ühendada kas

pistikut pesast välja tõmmates, kui pistik on juurdepääsetav, või ligipääsetava mitmepooluselise lüliti abil, mis on paigaldatud pistikupesast ülesvoolu kooskõlas riiklike ohutuseeskirjadega. Seade peab olema maandatud vastavalt riiklikele elektriohutusstandarditele.

⚠ Ärge kasutage pikendusjuhtmeid, mitmikpistikupesi ega adaptereid. Elektriühendus ei tohi pärast paigaldamist olla kasutajale ligipääsetav.

Ärge kasutage seadet märjana ega paljajalu.

Ärge kasutage seadet, kui selle toitejuhe või pistik on kahjustatud, kui see ei tööta korralikult või kui see on kahjustatud või maha kukkunud.

⚠ Kui toitejuhe on kahjustatud, peab tootja, teenindus või muu kvalifitseeritud isik selle ohtude, näiteks elektrilöögiohu vältimiseks asendama.

⚠ HOIATUS! Ärge paigutage mitut pikendusjuhet seadme taha.

PUHASTAMINE JA HOOLDUS

⚠ HOIATUS! Veenduge, et seade on välja lülitatud ja toitevõrgust lahti ühendatud, alles seejärel võite seadet hooldada. Ärge kasutage aurpuhasteid, sest need tekitavad elektrilöögiohu.

⚠ Ärge kasutage plastosade, sisemuse ja uksetihendite puhastamiseks abrasiivseid ega tugevatoimelisi puhastusaineid, nagu klaasipuhastusvedelikud, küürimispastad, tuleohtlikud vedelikud, puhastusvahad, kontsentreeritud pesuained,

pleegitid või petrooleumi sisaldavad tooted. Ärge kasutage paberkäterätikuid, küürimiskäsnu või muid karedaid puhastusvahendeid.

PAKKEMATERJALI KÕRVALDAMINE

Pakkematerjal on 100% ringlussevõetav ja märgistatud ringlussevõetusümboliga .

Pakendi osad tuleb ära visata vastutustundlikult ja täies vastavuses kohalike jäätmekäitlusnõuetega.

KODUMASINATE JÄÄTMEKÄITLUS

See seade on toodetud ringlussevõetavatest materjalidest.

Kõrvaldage seade vastavalt kohalikele jäätmekäitluseeskirjadele.

Täpsema informatsiooni saamiseks kodumasinate utiliseerimise, kogumise ja käitlemise kohta pöörduge kohaliku omavalitsusse, majapidamisseadmete kogumispunkti või poodi, kust te seadme ostsite.

Seade on märgistatud vastavalt Euroopa direktiivile 2012/19/EL elektri- ja elektroonikaseadmetest tekkinud jäätmete kohta.

Tagades seadme korrektse utiliseerimise, aitate hoida ära potentsiaalseid negatiivseid mõjusid keskkonnale ja inimeste tervisele.

Seadmel või seadmega kaasas oleval

 näitab, et seadet ei tohi käidelda olmejäätmena, vaid tuleb toimetada lähimasse elektri- ja elektroonikaseadmete ümbertöötlemise kogumiskeskusesse.

ENERGIASÄÄSTUNIPID

Järgige paigaldusjuhiseid, et tagada piisav ventilatsioon.

Ebapiisav ventilatsioon toote tagaküljel suurendab energiakulu ja vähendab jahutuse tõhusust.

Sage ukse avamine võib energiakulu suurendada. Seadme sisetemperatuuri ja energiakulu võivad mõjutada ka toatemperatuur ja seadme asetus.

Neid tegureid tuleb temperatuuri määramisel arvesse võtta. Avage ust nii vähe kui võimalik.

Külmutatud toidu sulatamiseks asetage see külmikusse. Külmutatud toiduainete madal temperatuur jahutab külmikus olevaid toiduaineid.

Laske soojal toidul ja jookidel enne seadmesse panemist maha jahtuda.

Riiulite asukoht külmikus ei avalda energia kasutamise tõhususele mingit mõju. Toit tuleb paigutada riiulitele nii, et oleks tagatud korralik õhu ringvool (toiduained ei tohi puutuda üksteise vastu; samuti tuleb hoida vahet toidu ja tagaseina vahel).

Külmutatud toidu jaoks suurema ruumi tekitamiseks võite välja võtta korvid ja selle olemasolu korral ka jäätökkeriuli.

Ärge muretsege kompressorist tuleva müra pärast, mis on normaalne töömüra.

ESIMEST KORDA KASUTAMINE

- Pärast paigaldamist oodake vähemalt kaks tundi, enne kui seadme toitevõrku ühendate. Pärast seadme vooluvõrku ühendamist pöörake selle sisselülitamiseks termostadinuppu. Pärast seadme sisselülitamist peate ootama 4-6 tundi kuni keskmiselt täidetud seadme jaoks õige hoiustamistemperatuuri saavutamiseni.
- Teie külmik võib esimese kasutamiskorra ajal lõhnata. See on normaalne ja lõhn kaob, kui külmik jahtub.

KASUTUSTEAVE

Termostaadi seadistamine

- Jahutitel pole külmutussektsooni, kuid need on võimelised jahutama temperatuurini alla 5 °C.
- Termostaat reguleerib automaatselt külmikusektsooni sisetemperatuuri. Nuppu asendist 1 kuni asendini 5 keerates saab temperatuuri külmemaks muuta.
- Asend „•“ tähendab, et termostaat on välja lülitatud ja jahutust ei toimu.
- Toidu lühiajaliseks säilitamiseks külmutus-/külmikusektsoonis seadke nupp minimaalse kuni keskmise temperatuuri asendisse (1–3).
- Toidu pikaajaliseks säilitamiseks seadke nupp keskmise temperatuuri asendisse (3–4).

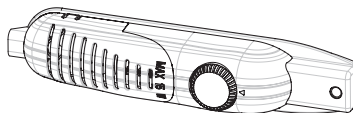

Temperatuuri seadete hoiatused

- Jahutitel pole külmutussektsooni, kuid need on võimelised jahutama temperatuurini 4–6 °C.
- Külmiku temperatuuri mõjutavad keskkonnatemperatuur, värskest seadmesse pandud toidu temperatuur ja ukse avamise sagedus. Vajaduse korral muutke temperatuuri seadet
- Külmikut ei ole soovitatav kasutada külmemas keskkonnas kui 10 °C, kuna selle kasutegur hakkab siis langema.
- Termostaati seadistades võtke arvesse, kui sageli avatakse seadme ust, kui palju hoitakse külmikus toitu ja keskkonda, kus külmik asub.
- Kui te lülitate seadme esimest korda sisse, laske sellel 24 tundi töötada, et see saavutaks sobiva töötemperatuuri suure koguse toidu säilitamiseks. Ärge avage selle aja jooksul ust ega hoidke külmikus suurt kogust toitu.
- Elektrikatkestuse ajal lahutage seade pistikupesast, et mitte kompressorit kahjustada. Kui elekter on tagasi, oodake 5–10 minutit, enne kui seadme uuesti pistikupessa ühendate. See aitab ära hoida seadme komponentide kahjustamist.
- Seade on mõeldud kasutamiseks ümbritseva temperatuuri vahemikes, mis on toodud standardites, mis vastavad andmesildile märgitud kliimaklassile. Külmikut ei ole soovitatav kasutada keskkonnas, kus temperatuur ei ole kirjeldatud vahemikes. See vähendaks seadme jahutusvõimet.
- Seade on ette nähtud kasutamiseks ümbritseva temperatuuri vahemikus 10 °C kuni 43 °C.

Kliimaklass	Keskkonnatemp. (°C)
SN:	10–32 °C
ST:	16–38 °C;
N:	16–32 °C
T:	16–43 °C

Toidu asetamine külmkapi kõige külmemasse alasse



Teie toidud säilivad kõige paremini, kui te asetate need kõige sobivamasse jahutusalasse. Kõige külmem ala on külmiku kohal.

Tagamaks, et selles piirkonnas oleks külm temperatuur, veenduge, et riul asuks selle sümboliga samal tasemel, nagu joonisel on näidatud.

Temperatuuri indikaator (Mõningatel mudelitel)

Selleks, et aidata teil paremini oma külmkappi seadistada, oleme me varustanud selle temperatuuri indikaatoriga, mis asub külmkapi kõige külmemas osas.

Te saate lihtsalt kontrollida, kas kõige külmema osa temperatuur on sobiv: kui indikaator näitab „OK“, tähendab see, et termostaat on korrektselt seatud ning sisetemperatuur on korrektne.

Kuna „OK“ on musta värvi, on seda keeruline näha, kui temperatuuri indikaator on kehvasti valgustatud. Selle korrektseks nägemiseks peaks olema piisavalt valgust.

Kui sümbol „OK“ pole kuvatud, tähendab see, et temperatuur on liiga kõrge: te peate termostaadi seadistusi muutma ning ootama 12 tundi enne temperatuuri uut visuaalset kontrollimist.

MÄRKUS: Peale mitmeid korduvauid ukse avamisi (või pikka perioodi, mil külmkapp on avatud) või peale värske toidu asetamist seadmesse, on tavaline, et indikaator „OK“ ei ilmu temperatuuri seadistuse indikaatorile. Kui külmikukambri aurustus tekivad ebanormaalsed jääkristallid (seadme alumine sein) (ülekoormatud seade, kõrge toatemperatuur, sagedased uste avamised), pange temperatuuri seadistusseade alumisse asendisse, kuni kompressori väljalülitamise perioodid saavutatakse uuesti.

Kõige külmema ala ülemine liimit on märgitud kleebise alumisel osal (noole ots). Riivli kõige külmem ala peab noole otsaga samal tasapinnal asuma. Kõige külmem ala on selle taseme all.

Kuna need riivlid on eemaldatavad, veenduge, et need oleksid alati oma kleebiste juures kirjeldatud tsooni piiridega samal tasemel, et tagada selle piirkonna temperatuurid.

Igal toidu tüübil on ideaalne hoiustamistemperatuur ning sellest tulenevalt sobiv asukoht, kuhu see tuleks asetada.

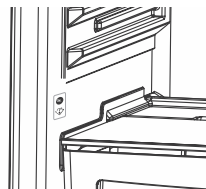

Asukohad	Tooted
Ülemised riivlid	Valmistoidud, magustoidud ja kõik toidud, mis tuleb kiiresti ära süüa
Külmim ala	Liha, linnuliha, metsloomaliha ning toores kala. Maksimaalne hoiustamisaeg: 1-2 päeva. Värsked puuviljad, kúpsetatud sealiha.
Külmik	Värsked kõögiviljad ja puuviljad.
Ukseriivlid	Ukseriivlitel peaks alumises osas hoiustama pudeleid ning ülemises osas väikesemahulisi ning hetkel kasutusel olevaid tooteid nagu jogurt, värske koor jne. Võid, töödeldud juustu ja mune peaks hoiustama vastavates hoidikutes.

TOIDU SÄILITAMINE

- Et vähendada niiskuse ja härmalise tekkimist, ei tohi vedelikke külmikusse panna sulgemata mahutites. Härmatis kipub koonduma aurava vedeliku kõige külmematesse kohtadesse ja nõuab aja möödudes üha sagedasemat sulatamist.
- Ärge pange külmikusse kunagi sooja toitu. Soojal toidul tuleks lasta jahtuda toatemperatuurini ja see tuleks külmikusse paigutada nii, et tagatud oleks piisav õhuringlus.
- Veenduge, et esemed ei oleks otseses kokkupuutes seadme tagaseinaga, kuna see tekitab härmatist, mille tagajärjel pakend kleepub vastu seina. Ärge avage külmiku ust liiga sageli.
- Soovitame liha ja puhastatud kala pakkida üsna lahtiselt ja hoida neid klaasriiulil köögiviljasahkli kohal, kus õhk on jahedam, kuna seal säilib see õige paremini.
- Hoidke lahtist puuvilja ja köögivilja värskussahklites.
- Ärge pange külmikusse märga köögivilja.
- Kõigi toiduainete säilitusaeg sõltub toidu algsest kvaliteedist ja segamatust jahutustsüklist enne külmikusse panemist.
- Ristsaastumise vältimiseks ei tohi lihatooteid hoida koos puu- ja köögiviljadega. Lihast lekkiv vesi võib muud külmikus olevad tooted rikkuda. Lihatooted tuleks sisse pakkida ja lekkinud vedelik riiulilt eemaldada.
- Ärge pange toitu õhuvoolukanali ette.
- Tarbige pakendatud toidud ära enne neile märgitud aegumiskuupäeva.

PUHASTUS JA HOOLDUS

- Enne puhastamist lahutage seade toitest.
- Ärge kallake puhastamiseks seadmesse vett
- Jälgige, et lambi korpusse ega muudesse elektrikomponentidesse ei läheks vett.
- Külmikusektsiooni tuleks puhastada regulaarselt sooda ja leige vee lahusega.
- Puhastage tarvikuid eraldi seebi ja veega. Ärge peske neid nõudepesumasinas.
- Ärge kasutage abrasiivseid tooteid, pesuaineid ega seepe. Pärast pesemist loputage puhta veega ja kuivatage hoolikalt. Kui olete puhastamise lõpetanud, ühendage kuivade kätega uuesti toitevõrku
- Puhastage kondensaatorit vähemalt kaks korda aastas harjaga. See aitab vähendada energiakulu ja parandab kasutegurit.



Sulatamine

- Külmikusektsiooni sulatatakse töö ajal automaatselt; sulatusvesi läheb aurutusosalusele ja aurab sealt automaatselt ära.
- Aurutusosalust ja sulatusvee äravooluava tuleks regulaarselt sulatusvee äravooluava korgiga puhastada, et vesi ei hakkaks äravoolamise asemel külmiku põhja kogunema.
- Võite äravooluavasse ka 1/2 klaasi vett kallata, et seda seest puhastada.

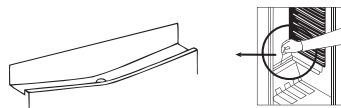

Lambipirni vahetamine

Külmikusektsiooni lambipirni vahetamiseks toimige järgmiselt;

1. Lahutage seade toitest,
2. Eemaldage kruvikeeraja abil karbi kate klambrite küljest.
3. Asendage pirn kuni 15 W pirniga.
4. Paigaldage kate tagasi.
5. Oodake 5 minutit, enne kui külmiku toitega ühendate ja termostaadi algasendisse seate.

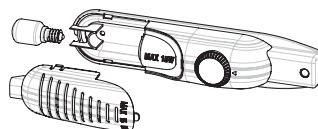

LED-valgustuse vahetamine

Kui teie külmikul on LED-valgustus, pöörduge klienditoe poole, kuna seda tohib vahetada ainult volitatud personal.

TRANSPORT JA PAIGALDUSASENDI MUUTMINE

- Originaalsed pakkematerjalid ja vahtpolüstüreeni (PS) võib vajaduse korral alles hoida.
- Transpordi ajal tuleks seade fikseerida laia paela või tugeva nõõriga. Transpordi ajal tuleb järgida lainepapist karbil olevaid juhiseid.
- Enne transportimist või paigaldusaseendi muutmist tuleks kõik liikuvad osad (riiulid, värskussahtel jne) eemaldada või fikseerida ribaga, et need kahjustada ei saaks.

Kandke külmikut püstasendis.

Ukse ümberpaigutamine

- Kui uksekäepidemed on paigaldatud ukse esiküljele, ei ole külmiku ukse avanemissuunda võimalik muuta.
- Ilma käepidemeta mudelitel on võimalik muuta ukse avanemissuunda.
- Kui külmiku ukse avanemissuunda on võimalik muuta, pöörduge selleks lähimasse volitatud teenindusse.

ENNE TEENINDUSSE HELISTAMIST

Kui teie külmik ei tööta korralikult, kontrollige allpool olevas loendis toodud lahendusi, enne kui elektrikule või teenindusse helistate.

Mida teha, kui külmik ei tööta?

Kontrollige järgmist:

- Külmiku toitejuhe on pistikupessa ühendatud ja külmik on sisse lülitatud,
- Kaitse pole läbi põlenud ja ei esine elektrikatkestust,
- Kas termostaat on asendis „•“?
- Kas pistikupesa töötab? Selle kontrollimiseks ühendage pistikupessa seade, mis on kindlasti töökorras.

Mida teha, kui külmik töötab halvasti?

Kontrollige järgmist:

- Seade ei ole üle täidetud,
- Uksed on korralikult suletud,
- Kondensaatoril ei ole tolm, ja
- Seadme külgedel ja taga on õhuringluseks piisavalt ruumi.

Kui külmik töötab liiga häälekalt

tavalised helid

- Praksumine (jäa praksumine): härmatisevabad seadmed
- Automaatse sulatamise ajal. Kui seadet jahutatakse või soojeendatakse (seadme materjali paisumise tõttu).
- Lühike praksumine. Seda on kuulda, kui termostaat lülitab kompressori sisse või välja.-

Kompressori müra

- Tavaline mootorimüra. See müra tähendab, et kompressor töötab normaalselt
- Kompressor võib vahetult pärast aktiveerimist teha rohkem müra.

Mullitamine ja plärtsumine:

- Seda müra tekitab süsteemi torudes voolav külmaaine.

Kui külmik töötab liiga häälekalt

- Valitud jahutustaseme säilitamiseks võidakse aeg-ajalt kompressor käivitada. Sel ajal teeb külmik müra, mis on normaalne. Kui saavutatakse vajalik jahutustase, väheneb müra automaatselt.

Kui müra aga ei kao, kontrollige järgmist:

- Kui te külmikut pikka aega ei kasuta (nt suvepuhkuse ajal), seadke termostaat asendisse „•“. • Kas seade on balansseeritud? Kas selle jalad on õigesti reguleeritud?
- Kas midagi on külmiku taga?
- Kas riiulid või riiulitel olevad nõud vibreerivad? Paigaldage ümber riiulid ja/või nõud

Kui see on nii.

- Kas külmiku peale pandud asjad vibreerivad?

Kui kuulete mingit muud müra, kontrollige järgmist:

- Kas seade on loodis?
- Kas seadme tagasein on millegagi kokkupuutes?
- Kas seadmel olevad esemed vibreerivad?

Veevoolu heli: (Härmatisevaba seade.) Tavaline aurutuskonteinerisse voolava sulatusvee heli. Seda heli on kuulda sulatamise ajal.

Puhumisheli. Kui seadme sügavkülmikus / jahutis / alumistes sektsioonides on ventilaator.

- Seda heli võib külmikus süsteemi tavapärase töö ajal tekitada õhuringlus.

Kui seade teeb müra:

Külmiku ahelas ringlev jahutusgaas võib pisut müra tekitada (mullitamisheli), isegi kui kompressor ei tööta. See on normaalne. Kui kuulete muud heli, kontrollige järgmist:

- Kas seade on loodis?
- Kas seadme tagasein on millegagi kokkupuutes?
- Kas seadmel olevad esemed vibreerivad?

Kui külmiku allosas on vesi:**Kontrollige järgmist:**

- Sulatusvee äravooluava pole ummistunud (kasutage äravooluava puhastamiseks sulatusvee äravooluava korki).

Kui külmik ei jahuta piisavalt

- Külmik on mõeldud kasutamiseks ümbritseva temperatuuri vahemikes, mis vastavad andmesildile märgitud kliimaklassile. Me ei soovita kasutada külmikut väljaspool neid temperatuurivahemikke.

Soovitused

- Kui te seadme välja lülitate või vooluvõrgust eemaldate, oodake enne selle uuesti ühendamist või käivitamist vähemalt 5 minutit, et mitte kompressorit kahjustada.
- Kui te külmikut pikka aega ei kasuta (nt suvepuhkuse ajal), eemaldage toitejuhe pistikupesast. Puhastage külmikut, nagu on kirjeldatud puhastamist puudutavas jaotises, ja jätke uks avatuks, et takistada niiskuse ja halva lõhna teket.
- Kui probleem ei lahene pärast ülalpool toodud suuniste järgimist, pöörduge abi saamiseks lähimas volitatud teenindusse.
- Teie ostetud seade on mõeldud ainult koduses majapidamises kasutamiseks. See ei sobi ärikasutuseks ega üldkasutuseks. Kui tarbija kasutab seadet suunistele mittevastavalt, ei vastuta tootja ega edasimüüja garantiiperioodi ajal tekkivate rikete ega remondi eest.

SEADME OSAD JA SEKTSIOONID

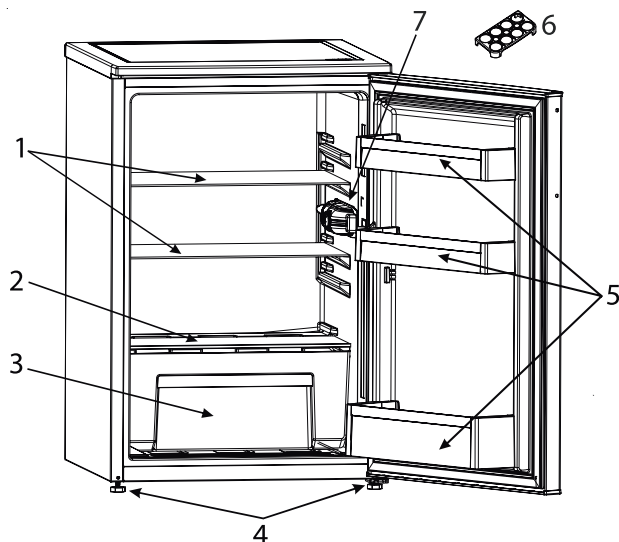

Allpool on toodud seadme osade kirjeldused.
Osad võivad olenevalt mudelist erineda.

1. Külmiiku riiul
2. Värskussahtli kate
3. Värskussahtel
4. Reguleeritavad jalad

5. Ukseriiul
6. Munarest
7. Külmiiku valgustus ja termostaat

CONSIGNES DE SÉCURITÉ

Il est important de les lire et de les respecter

Avant d'utiliser l'appareil, lire attentivement les consignes de sécurité. Conservez-les à portée pour consultation ultérieure.

Le présent manuel et l'appareil lui-même contiennent des consignes de sécurité importantes qui doivent être lues et observées en tout temps.

Le Fabricant décline toute responsabilité si les consignes de sécurité ne sont pas respectées, en cas de mauvaise utilisation de l'appareil, ou d'un mauvais réglage des commandes.

⚠ Les enfants en bas âge (0-3 ans) doivent être tenus à l'écart de l'appareil. Les jeunes enfants (3-8 ans) doivent être tenus à l'écart de l'appareil sauf s'ils se trouvent sous surveillance constante. Les enfants âgés de 8 ans et plus, ainsi que les personnes présentant des capacités physiques, sensorielles ou mentales réduites, ou ne possédant ni l'expérience ni les connaissances requises, peuvent utiliser cet appareil sous la surveillance ou les instructions d'une personne responsable leur ayant expliqué l'utilisation de l'appareil en toute sécurité, ainsi que les dangers potentiels. Les enfants ne doivent pas jouer avec l'appareil. Les enfants ne doivent pas nettoyer, ni procéder à l'entretien de l'appareil sans surveillance.

Les enfants âgés de 3 à 8 ans sont autorisés à charger et décharger les appareils de réfrigération.

UTILISATION AUTORISÉE

⚠ ATTENTION : Cet appareil n'est pas conçu pour fonctionner à l'aide d'un dispositif de commutation externe, comme une minuterie ou un système de télécommande.

⚠ Cet appareil est destiné à un

usage domestique et peut aussi être utilisé dans les endroits suivants : cuisines pour le personnel dans les magasins, bureaux et autres environnements de travail ; dans les fermes ; Par les clients dans les hôtels, motels, chambres d'hôtes, et autres résidences similaires.

⚠ Cet appareil n'est pas conçu pour une utilisation professionnelle. N'utilisez pas l'appareil en extérieur.

⚠ L'ampoule utilisée dans l'appareil est spécialement conçue pour des appareils ménagers et ne convient pas à l'éclairage général d'une pièce au domicile (Règlement CE 244/2009).

⚠ L'appareil est conçu pour fonctionner dans des endroits où la température ambiante se trouve dans les plages suivantes, en fonction de la classe climatique indiquée sur la plaque signalétique.

L'appareil peut ne pas fonctionner correctement s'il est exposé pendant une période prolongée à des températures non comprises dans la plage spécifiée.

Températures ambiantes classe climatique :

SN: De 10 à 32 °C
ST: De 16 à 38 °C;
N: De 16 à 32 °C
T: De 16 à 43 °C



Cet appareil ne contient pas de CFC. Le circuit de réfrigérant contient du R600a (HC).

Appareils avec isobutane (R600a) : l'isobutane est un gaz naturel qui n'est pas nuisible à l'environnement, mais il est inflammable. Par conséquent, assurez-vous que les tuyaux du circuit réfrigérant ne sont pas endommagés, surtout lorsque

vous videz le circuit réfrigérant.

⚠ AVERTISSEMENT :

N'endommagez pas les tuyaux du circuit de refroidissement de l'appareil.

⚠ AVERTISSEMENT : Veillez à ce que les ouvertures de ventilation, dans l'enceinte de l'appareil ou dans la structure intégrée, soient dénuées d'obstructions.

⚠ AVERTISSEMENT : N'utilisez pas des moyens mécaniques, électriques ou chimiques différents de ceux recommandés par le fabricant pour accélérer le processus de décongélation.

⚠ AVERTISSEMENT : N'utilisez pas ou ne placez pas les dispositifs électriques à l'intérieur des compartiments de l'appareil s'ils ne sont pas du type expressément autorisé par le fabricant.

⚠ AVERTISSEMENT : Les machines à glaçons et/ou les distributeurs d'eau non directement raccordés à l'arrivée d'eau doivent être remplis uniquement avec de l'eau potable.

⚠ AVERTISSEMENT : Les distributeurs automatiques de glaçons et/ou d'eau doivent être raccordés à une alimentation en eau potable uniquement, avec une pression d'eau principale comprise entre 0,17 et 0,81 MPa (1,7 et 8,1 bars).

⚠ N'entreposez pas les substances explosives comme les aérosols et ne placez pas ou n'utilisez pas d'essence ou d'autres matériaux inflammables dans ou près de l'appareil.

⚠ N'avalez pas le contenu (non toxique) des sacs de glace (dans certains modèles). Ne mangez pas de glaçons ou de bâtonnets glacés immédiatement après les avoir sortis du congélateur; ils pourraient provoquer des brûlures par le gel.

⚠ Pour les produits conçus pour

utiliser un filtre à air à l'intérieur d'un couvercle de ventilateur accessible, le filtre doit toujours être en place lorsque le réfrigérateur est en marche.

⚠ Ne stockez pas de récipients en verre avec des liquides dans le compartiment congélateur ; ils pourraient se briser.

N'obstruez pas le ventilateur (si disponible) avec des aliments. Après avoir placé les aliments, vérifiez si la porte des compartiments ferme correctement, en particulier la porte du congélateur.

⚠ Les joints endommagés doivent être remplacés dès que possible.

⚠ Utilisez le compartiment réfrigérateur uniquement pour stocker les aliments frais et le compartiment congélateur uniquement pour stocker les aliments surgelés, congeler les aliments frais, et faire des glaçons.

⚠ Évitez de mettre des aliments non emballés en contact direct avec les surfaces intérieures du compartiment réfrigérateur ou du compartiment congélateur.

Les appareils peuvent être équipés de compartiments spéciaux (compartiment fraîcheur, compartiment « Zéro degré »,...). Sauf spécification différente dans la brochure du produit, ils peuvent être retirés tout en maintenant des performances équivalentes.



Le c-pentane est utilisé en tant qu'agent gonflant dans la mousse d'isolation et est un gaz inflammable.

Les compartiments de l'appareil les plus appropriés dans lesquels des types spécifiques d'aliments doivent être conservés, en tenant compte de la répartition différente de la température dans les différents compartiments de l'appareil, sont les suivants :

- 1) Zone supérieure de la porte du compartiment du réfrigérateur & - zone de température : Conservez fruits tropicaux, canettes, boissons, oeufs, sauces, cornichons, beurre, confiture
- 2) Zone centrale du compartiment du réfrigérateur - zone froide : Conservez fromage, lait, produits laitiers, charcuterie, yaourt
- 3) Zone inférieure du compartiment du réfrigérateur - zone plus froide : Conservez charcuterie, desserts, viande et poisson, cheesecake, pâtes fraîches, crème fraîche, pesto/salsa, plats faits maison, crème pâtissière, pudding et fromage à la crème
- 4) Tiroir pour fruits et légumes & en bas du compartiment du réfrigérateur : Conservez fruits et légumes (fruits tropicaux exceptés)
- 5) Compartiment de refroidissement: Conservez uniquement viande et poisson dans le tiroir le plus froid
Pour éviter la contamination des aliments, veuillez respecter les points suivants :
 - L'ouverture prolongée de la porte peut entraîner une augmentation importante de la température dans les compartiments de l'appareil.
 - Nettoyez régulièrement les surfaces pouvant entrer en contact avec les aliments et les systèmes de drainage accessibles.
 - Nettoyez les réservoirs d'eau s'ils n'ont pas été utilisés pendant 48 h; rincez le système d'alimentation en eau raccordé à une source d'eau si l'eau n'a pas été aspirée pendant 5 jours.
 - Conservez viande et poisson crus dans des récipients appropriés au réfrigérateur, de manière à ce qu'ils n'entrent pas en contact ou coulent sur d'autres aliments.
 - Les compartiments deux étoiles pour aliments congelés conviennent

- à la conservation d'aliments pré-congelés, à la conservation ou à la fabrication de glace et de glaçons.
- Ne congelez pas les aliments frais dans des compartiments à une, deux ou trois étoiles.
- Si l'appareil de réfrigération reste vide pendant de longues périodes, éteignez, décongelez, nettoyez, séchez et laissez la porte ouverte pour éviter la formation de moisissure à l'intérieur de l'appareil.

INSTALLATION

⚠ L'appareil doit être manipulé et installé par au moins deux personnes - vous pourriez vous blesser. Utilisez des gants de protection pour le déballage et l'installation - vous pourriez vous couper.

⚠ L'installation, incluant l'alimentation en eau (selon le modèle), et les connexions électriques, ainsi que les réparations, doivent être exécutées par un technicien qualifié. Ne procédez à aucune réparation ni à aucun remplacement de pièce sur l'appareil autre que ceux spécifiquement indiqués dans le guide d'utilisation. Gardez les enfants à l'écart du site d'installation. Après avoir déballé l'appareil, assurez-vous qu'il n'a pas été endommagé pendant le transport. En cas de problème, contactez le détaillant ou le Service Après-vente le plus près. Une fois installé, gardez le matériel d'emballage (sacs en plastique, parties en polystyrène, etc.) hors de la portée des enfants - ils pourraient s'étouffer. L'appareil ne doit pas être branché à l'alimentation électrique lors de l'installation - vous pourriez vous électrocuter. Au moment de l'installation, assurez-vous que le câble d'alimentation n'est pas endommagé par l'appareil - risque d'incendie ou de choc électrique. Allumez l'appareil

uniquement lorsque l'installation est terminée.

⚠ Prenez garde à ne pas endommager les sols (p. ex., les parquets) lorsque vous déplacez l'appareil.

Installez l'appareil sur un sol ou des supports suffisamment résistants pour supporter son poids et dans un endroit adapté à sa taille et à son utilisation. Lors de l'installation de l'appareil, assurez-vous qu'il n'est pas placé près d'une source de chaleur et que les quatre pieds sont stables et reposent sur le sol, en les réglant au besoin.

Assurez-vous aussi que l'appareil est parfaitement de niveau en utilisant un niveau à bulle. Attendez au moins deux heures avant de brancher l'appareil pour s'assurer que le circuit de réfrigération atteint son efficacité maximum.

Toutes les dimensions et espacements nécessaires pour l'installation de l'appareil sont indiqués dans la brochure d'instructions pour l'installation.

⚠ **AVERTISSEMENT** : Lors de la mise en place de l'appareil, assurez-vous que le câble d'alimentation n'est pas coincé ou endommagé.

⚠ **AVERTISSEMENT** : pour éviter tout danger dû à l'instabilité, le positionnement ou le montage de l'appareil doit être effectué conformément aux instructions du fabricant.

Il est interdit de placer le réfrigérateur de sorte que le tuyau métallique d'une cuisinière à gaz, les tuyaux métalliques de gaz ou d'eau, ou les câbles électriques soient en contact avec la paroi arrière du réfrigérateur (bobine de condenseur).

⚠ Afin de garantir une aération adéquate, laissez un espace des deux côtés et au-dessus de l'appareil.

La distance entre l'arrière de l'appareil et le mur derrière l'appareil doit être de 50 mm pour empêcher l'accès à des surfaces chaudes. Une réduction de l'espace recommandé entraîne une augmentation de la consommation d'énergie.

Retirez le fil d'alimentation du crochet du condensateur lors de l'installation avant de connecter le produit à l'alimentation électrique.

AVERTISSEMENTS ÉLECTRIQUES

⚠ Il doit être possible de débrancher l'appareil de l'alimentation électrique en retirant la fiche de la prise de courant si elle est accessible, ou à l'aide d'un interrupteur multipolaire en amont de la prise de courant, conformément aux règles de câblage et l'appareil doit être mis à la terre conformément aux normes de sécurité électrique nationales.

⚠ N'utilisez pas de rallonge, de prises multiples ou d'adaptateurs. Une fois l'installation terminée, l'utilisateur ne devra plus pouvoir accéder aux composantes électriques. N'utilisez pas l'appareil si vous êtes mouillé ou si vous êtes pieds nus.

N'utilisez pas cet appareil si le câble d'alimentation ou la prise de courant sont endommagés, si l'appareil ne fonctionne pas correctement, ou s'il a été endommagé ou échappé.

⚠ Si le câble d'alimentation est endommagé, remplacez-le avec un câble identique par le fabricant ou un de ces techniciens autorisée, ou un technicien qualifié pour éviter les dangers d'électrocution.

⚠ **AVERTISSEMENT** : Ne placez pas les prises portables multiples ou les alimentations électriques portables à l'arrière de l'appareil.

NETTOYAGE ET ENTRETIEN

⚠ **AVERTISSEMENT** : Assurez-

vous que l'appareil est éteint et débranché du réseau électrique avant d'effectuer l'entretien - vous pourriez vous électrocuter ; n'utilisez jamais d'équipement de nettoyage à vapeur - risque de choc électrique.

 N'utilisez pas de nettoyants abrasifs ou rugueux comme les vaporisateurs pour fenêtre, nettoyants, liquides inflammables, nettoyant pour cire, détergents concentrés, désinfectants et nettoyants contenant des produits pétroliers ou des particules de plastique à l'intérieur et sur le contour et les joints de la porte. N'utilisez pas d'essuie-tout, de tampons à récurer, ou autres outils de nettoyage rugueux.

ÉLIMINATION DES MATÉRIAUX D'EMBALLAGE

Les matériaux d'emballage sont entièrement recyclables comme l'indique le symbole de recyclage .

Les différentes parties de l'emballage doivent donc être jetées de manière responsable et en totale conformité avec la réglementation des autorités locales régissant la mise au rebut de déchets.

MISE AU REBUT DES APPAREILS ÉLECTROMÉNAGERS

Cet appareil est fabriqué avec des matériaux recyclables ou pouvant être réutilisés.

Mettez-le au rebut en vous conformant à la réglementation locale en matière d'élimination des déchets.

Pour toute information supplémentaire sur le traitement et le recyclage des appareils électroménagers, contactez le service local compétent, le service de collecte des déchets ménagers ou le magasin où vous avez acheté l'appareil. Cet appareil est certifié conforme à la Directive européenne 2012/19/UE relative aux déchets d'équipements électriques et électroniques (DEEE).

En s'assurant que ce produit est correctement mis au rebut, vous contribuerez à empêcher toute conséquence nuisible pour l'environnement et la santé.

Le symbole  figurant sur le produit et sur la documentation qui l'accompagne indique que cet appareil ne doit pas être traité comme un déchet ménager mais doit être remis à un centre de collecte spécialisé dans le recyclage des appareils électriques et électroniques.

CONSEILS RELATIFS À L'ÉCONOMIE D'ÉNERGIE

Pour garantir une ventilation adéquate, suivez les instructions d'installation.

Une aération insuffisante à l'arrière du produit augmente la consommation d'énergie et réduit l'efficacité du refroidissement.

L'ouverture fréquente de la porte peut augmenter la consommation d'énergie.

La température interne de l'appareil et la consommation d'énergie peuvent être affectées par la température ambiante et l'endroit où l'appareil est installé. Le réglage de la température doit toujours prendre ces facteurs en compte. Évitez le plus possible d'ouvrir les portes.

Lors de la décongélation des produits surgelés, placez-les dans le réfrigérateur. La basse température des produits surgelés refroidit les aliments dans le réfrigérateur.

Laissez refroidir les aliments et boissons chaudes avant de les placer dans l'appareil.

Le positionnement des tablettes dans le réfrigérateur n'affecte pas l'utilisation efficace de l'énergie. Les aliments doivent être placés sur les tablettes de sorte à assurer une bonne circulation de l'air (les aliments ne doivent pas être en contact les uns avec les autres et une certaine distance entre les aliments et la paroi arrière doit être maintenue).

Vous pouvez augmenter la capacité de stockage des aliments congelés en enlevant des paniers et si elle est présente, l'étagère Antigivre.

Ne vous inquiétez pas des bruits provenant du compresseur qui sont des bruits de fonctionnement normaux.

PREMIÈRE UTILISATION

- Attendre au moins deux heures après l'installation avant de brancher l'appareil à l'alimentation électrique. Brancher l'appareil à l'alimentation électrique et tourner le bouton du thermostat pour allumer l'appareil. Après avoir allumé l'appareil, vous devez patienter de 4 à 6 heures pour atteindre la température de conservation appropriée pour un appareil normalement rempli.
- Votre réfrigérateur peut avoir une odeur lorsque vous l'utilisez pour la première fois. C'est normal et l'odeur s'estompera une fois que votre réfrigérateur aura commencé à refroidir.

INFORMATIONS CONCERNANT L'UTILISATION

Réglage du thermostat

- Les garde-mangers (refroidisseurs) ne disposent d'aucun compartiment congélateur mais peuvent refroidir en deçà de 5°C.
- Le thermostat régule automatiquement la température intérieure du compartiment réfrigérateur.
En tournant le bouton de la position 1. à 5., des températures plus froides peuvent être obtenues.
- La position « * » indique que le thermostat est fermé et qu'aucun refroidissement n'est disponible.
- Pour un stockage à court terme de l'aliment dans le compartiment congélateur/réfrigérateur, vous pouvez régler le bouton entre les positions minimum et moyenne. (1-3)
- Pour un stockage à long terme des aliments, vous pouvez régler le bouton sur la position moyenne. (3-4)

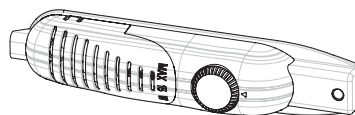

Avertissements concernant les réglages de la température

- Les garde-mangers (refroidisseurs) ne disposent d'aucun compartiment congélateur mais peuvent refroidir jusqu'à 4 - 6 °C.
- La température ambiante, la température des aliments fraîchement stockés et la fréquence d'ouverture de la porte affectent la température dans le compartiment réfrigérateur. Si nécessaire, changer le réglage de la température
- Il n'est pas recommandé de faire fonctionner votre réfrigérateur dans des environnements dont la température est inférieure à 10°C en termes de rendement.
- Lors du réglage du thermostat, tenez compte de la fréquence d'ouverture et de fermeture de la porte de l'appareil, de la quantité d'aliments stockés dans le réfrigérateur et de l'environnement dans lequel le réfrigérateur est situé.
- Lorsque l'appareil est allumé la première fois, laissez-le tourner pendant 24 heures afin d'atteindre la température de fonctionnement pour une grande quantité d'aliments à l'intérieur. Pendant ce temps, n'ouvrez pas la porte et ne gardez pas beaucoup d'aliments à l'intérieur.
- Débranchez votre appareil pendant une coupure de courant afin d'éviter tout dommage au compresseur. Une fois le courant rétabli, retardez le branchement de votre appareil pendant 5 à 10 minutes. Cela aidera à éviter tout dommage aux composants de l'appareil.
- Votre appareil est conçu pour fonctionner à des gammes de température ambiante indiquées dans les normes, conformément à la classe climatique indiquée sur l'étiquette d'information. Il n'est pas recommandé que votre réfrigérateur fonctionne dans les environnements qui sont hors des plages de température indiquées. Cela réduira l'efficacité de refroidissement du réfrigérateur.
- Cet appareil est conçu pour être utilisé à une température ambiante dans la plage de 10°C - 43°C.

Classe climatique	T. amb. (°C)
SN :	De 10 à 32 °C
ST :	De 16 à 38 °C ;
N :	De 16 à 32 °C
T :	De 16 à 43 °C

Emplacement des denrées Zone la plus froide



Vous obtiendrez une meilleure conservation de vos aliments si vous les placez dans la zone de froid convenant le mieux à leur nature. La zone la plus froide se situe juste au-dessus du bac à légumes.

La zone la plus froide du compartiment réfrigérateur est délimitée par les autocollants collés sur le côté gauche de la paroi.

Indicateur de température (In some models)

Pour vous aider à bien régler votre appareil nous avons équipé votre réfrigérateur d'un indicateur de température, celui-ci étant placé dans la zone la plus froide.

Vous pouvez facilement vérifier que la température de la zone la plus froide de votre réfrigérateur est correcte : lorsque l'indicateur affiche « OK », cela signifie que le thermostat est bien réglé et que la température intérieure est correcte.

L'indication « OK » apparaissant en noir est difficilement visible si l'indicateur de température est mal éclairé. La bonne lecture de celui-ci est facilitée s'il est correctement éclairé.

Si le symbole « OK » n'apparaît pas, cela signifie que la température est trop élevée : il vous faudra alors modifier le réglage du thermostat, et vous devrez attendre 12 heures avant d'effectuer un nouveau contrôle visuel de la température.

NOTE : Lorsque vous venez de charger l'appareil ou que la porte a été ouverte pendant un long moment, il est possible que le symbole « OK » disparaisse momentanément. Si l'évaporateur du compartiment réfrigérateur (paroi du fond de l'appareil) se couvre anormalement de givre (appareil trop chargé, température ambiante élevée, ouvertures fréquentes de la porte), réglez le thermostat sur une position inférieure jusqu'à obtenir de nouveau des périodes d'arrêt du compresseur.

La limite supérieure de la zone la plus froide est indiquée par la base inférieure de l'autocollant (pointe de la flèche). La clayette supérieure de la zone la plus froide doit être au même niveau que la pointe de la flèche. La zone la plus froide se situe donc en-dessous de cette clayette.

Les clayettes étant amovibles, veillez à ce que la clayette inférieure soit toujours au niveau de la pointe de la flèche, afin de garantir les températures dans cette zone.

Chaque type d'aliment a une température de conservation idéale et donc un emplacement précis à respecter.



Emplacements	Produits
Clayettes supérieures	Aliments cuits, entremets et toutes denrées à consommer assez rapidement.
Zone la plus froide	Viande, volaille, gibier et poissons crus. Temps maximum de conservation : 1 à 2 jours. Fruits frais, charcuterie.
Bac à légumes	Légumes frais, fruits.
Contre-porte	Les balconnets recevront, en bas les bouteilles puis en remontant, les produits de faible volume et d'emploi courant (yaourts, crème fraîche...).
	Butter, cooked cheese and eggs shall be introduced in appropriate holders.

STOCKAGE DES ALIMENTS

- Pour réduire l'humidité et éviter la formation de givre, ne placez jamais de liquides dans des récipients non scellés dans le réfrigérateur. Le givre tend à se concentrer dans les parties les plus froides de l'évaporateur et parfois, votre appareil nécessitera des dégivrages plus fréquents.
- Ne placez jamais d'aliments tièdes dans le réfrigérateur. Les aliments tièdes doivent refroidir à la température ambiante et être disposés de façon à assurer une circulation d'air adéquate dans le compartiment réfrigérateur.
- Assurez-vous qu'aucun article n'est en contact direct avec la paroi arrière de l'appareil car du givre se développera et l'emballage risque d'y attacher. N'ouvrez pas la porte du réfrigérateur trop fréquemment.
- Nous vous recommandons d'envelopper de manière lâche la viande et le poisson nettoyé et de les stocker sur l'étagère en verre juste au-dessus du bac à légumes, où l'air est le plus froid, car ce sont là les meilleures conditions de stockage.
- Stockez les fruits et légumes en vrac dans les contenants prévus à cet effet.
- Ne mettez pas de légumes humides dans le réfrigérateur.
- La durée de conservation de tous les produits alimentaires dépend de la qualité initiale de l'aliment et du cycle de réfrigération ininterrompu avant le stockage du réfrigérateur.
- Pour éviter une contamination croisée, ne stockez pas la viande avec les fruits et légumes. L'eau qui fuit de la viande peut contaminer les autres produits dans le réfrigérateur. Vous devez emballer la viande et nettoyez les éventuelles fuites sur les tablettes.
- Ne placez pas d'aliments devant le passage d'écoulement d'air.
- Consommez des aliments emballés avant la date d'expiration recommandée.

NETTOYAGE ET ENTRETIEN

- Débranchez l'unité de l'alimentation électrique avant de la nettoyer.
- Ne nettoyez pas l'appareil en y versant de l'eau
- Assurez-vous que de l'eau n'entre pas dans le boîtier de l'ampoule et d'autres composants électriques.
- Le réfrigérateur doit être nettoyé régulièrement en utilisant une solution de bicarbonate de soude et d'eau tiède.
- Nettoyer les accessoires séparément avec de l'eau et du savon. Ne les nettoyez pas au lave-vaisselle.
- N'utilisez jamais de produits abrasifs ou de détergents. Après le lavage, rincez à l'eau propre et séchez minutieusement. Une fois que vous avez terminé le nettoyage, rebranchez la prise à l'alimentation principale avec les mains sèches
- Nettoyez le condenseur avec un balai au moins deux fois par an. Cela vous aidera à économiser des coûts de l'énergie et à augmenter la productivité.



Dégivrage

- Le dégivrage se produit automatiquement dans le compartiment réfrigérateur pendant le fonctionnement ; l'eau de dégivrage est collectée par le plateau d'évaporation et s'évapore automatiquement.
- Le plateau d'évaporation et le trou de vidange d'eau de dégivrage doivent être nettoyés régulièrement avec un bouchon de vidange de dégivrage pour éviter que l'eau ne s'accumule sur le fond du réfrigérateur au lieu de s'écouler.
- Vous pouvez également verser ½ verre d'eau dans le trou de vidange pour nettoyer l'intérieur.

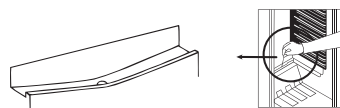

Remplacement de l'ampoule

Lors du remplacement de l'ampoule du compartiment réfrigérateur ;

1. Débrancher l'unité de l'alimentation électrique,
2. Enlevez le couvercle de la boîte des mâchoires en utilisant un tournevis.
3. Remplacez par une ampoule de 15 watts maximum.
4. Installez le capot.
5. Attendez 5 minutes avant de rebrancher et de remettre le thermostat dans sa position d'origine.

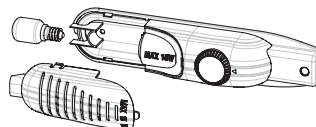

Remplacement de l'éclairage DEL

Si votre réfrigérateur est équipé d'un éclairage DEL, contactez le service d'assistance car seul le personnel autorisé peut le remplacer.

TRANSPORT ET MODIFICATION DE LA POSITION D'INSTALLATION

- Les emballages d'origine et du polystyrène expansé (PS) peuvent être conservés si nécessaire.
- Pendant le transport, l'appareil doit être fixé avec une chaîne large ou une corde solide. Les instructions indiquées sur la boîte ondulée doivent être suivies pendant le transport.
- Avant de transporter ou de modifier la position de l'installation, tous les objets mobiles (à savoir tablettes, bacs...), doivent être sortis ou fixés avec des bandes afin d'éviter qu'ils ne soient endommagés.

Transportez votre réfrigérateur dans la position verticale.

Repositionnement de la porte

- Il n'est pas possible de modifier le sens d'ouverture de votre porte de réfrigérateur, si les poignées de porte sur votre réfrigérateur sont installées sur la surface avant de la porte.
- Il est possible de modifier le sens d'ouverture des portes sur les modèles sans poignées.
- Si le sens d'ouverture de la porte de votre réfrigérateur peut être modifié, il convient de contacter le service autorisé le plus proche pour faire modifier le sens d'ouverture.

AVANT D'APPELER LE SERVICE

Si votre réfrigérateur ne fonctionne pas comme prévu, vérifiez les solutions indiquées ci-dessous avant d'appeler un électricien ou le service après-vente.

Que faire si votre réfrigérateur ne fonctionne pas :

Vérifiez si :

- Votre réfrigérateur est branché et allumé,
- Le fusible n'est pas grillé et il n'y a pas de coupure de courant,
- Le réglage du thermostat est sur la position « • »,
- La prise ne fonctionne plus. Pour vérifier cela, branchez un appareil dont vous êtes sûr du fonctionnement dans la même prise.

Que faire si votre réfrigérateur fonctionne mal :

Assurez-vous que :

- Vous n'avez pas surchargé l'appareil,
- Les portes sont totalement fermées,
- Il n'y a pas de poussière sur le condensateur,
- Il y a suffisamment de place pour permettre la circulation d'air à l'arrière et sur le côté de l'appareil.

Si votre réfrigérateur fait trop de bruit

Bruits normaux

- Bruit de craquement (craquement de la glace) : (Pour les appareils no frost/frost free)
- Pendant un dégivrage automatique. Quand l'appareil refroidit ou se réchauffe (du fait de l'expansion du matériau dudit appareil).
- Court craquement : Entendu lorsque le thermostat allume et coupe le compresseur.-

Bruit du compresseur

- Bruit normal de moteur : Ce bruit signifie que le compresseur fonctionne normalement
- Le compresseur peut provoquer davantage de bruit pendant un court moment lors de sa première activation.

Bruit de bouillonnement et de projection :

- Ce bruit est causé par l'écoulement de réfrigérant dans les tubes du système.

Si votre réfrigérateur fait trop de bruit

- Pour maintenir le niveau de refroidissement réglé, le compresseur peut être activé au coup par coup. Des bruits provenant du réfrigérateur à ce moment-là sont normaux et dus à son fonctionnement. Lorsque le niveau de refroidissement requis est atteint, les bruits diminueront automatiquement.

Si les bruits persistent ;

- Si vous n'utilisez pas votre réfrigérateur pendant un long moment (par exemple pendant les vacances d'été), mettez le thermostat en position « * ». Votre appareil est-il stable ? Les pieds sont-ils réglés ?
- Y-a-t-il quelque chose derrière votre réfrigérateur ?
- Les tablettes ou les plats sur les tablettes vibrent-ils ? Remplacez les tablettes et/ou les plats

si c'est le cas.

- Les éléments placés sur votre réfrigérateur vibrent-ils ?

Si vous entendez d'autres bruits, vérifiez que :

- L'appareil est de niveau
- Rien ne touche la partie arrière de l'appareil
- Les objets dans l'appareil vibrent.

Bruit d'eau : (Pour les appareils no frost/frost free) Bruit normal de l'eau qui s'écoule vers le récipient d'évaporation pendant le dégivrage. Ce bruit peut être entendu pendant le dégivrage.

Bruit de soufflerie : Si l'appareil dispose d'un ventilateur dans les compartiments congélateur/réfrigérateur/armoires inférieures.

- Ce bruit peut être entendu pendant le fonctionnement normal du système du fait de la circulation d'air.

Si l'appareil fait du bruit :

Le gaz de refroidissement qui circule dans le circuit de réfrigérateur peut faire un léger bruit (bruit de bulles) même quand le compresseur ne fonctionne pas. Ceci est normal. Si ces sons sont différents, vérifiez que :

- L'appareil est de niveau,
- Rien ne touche la partie arrière de l'appareil,
- Les objets sur ou dans l'appareil vibrent.

S'il y a de l'eau dans la partie inférieure du réfrigérateur :**Assurez-vous que :**

- le trou de vidange pour l'eau de dégivrage n'est pas obstrué (utilisez le bouchon de vidange de dégivrage pour nettoyer le trou de vidange).

Si votre réfrigérateur ne refroidit pas suffisamment ;

- Votre réfrigérateur est conçu pour fonctionner dans des plages de température ambiante spécifiques, selon la classe climatique indiquée sur l'étiquette d'information. Nous ne recommandons pas d'utiliser votre réfrigérateur en dehors des limites de valeur de température indiquées.

Recommandations

- Si l'appareil est éteint ou débranché, attendez au moins 5 minutes avant de brancher l'appareil ou de le redémarrer afin de ne pas endommager le compresseur.
- Si vous n'utilisez pas votre réfrigérateur pendant un long moment (par exemple pendant les vacances d'été), débranchez-le. Nettoyez votre réfrigérateur conformément au chapitre sur le nettoyage et laissez la porte ouverte pour éviter l'humidité et les odeurs.
- Si le problème persiste bien que vous ayez suivi toutes les instructions ci-dessus, consultez le Service Agréé le plus proche.
- L'appareil que vous avez acheté est conçu pour une utilisation dans un but domestique uniquement. Il n'est pas adapté à une utilisation commerciale ou commune. Si le consommateur utilise l'appareil d'une manière non conforme aux présentes instructions, nous insistons sur le fait que ni le producteur, ni le distributeur ne seront responsables de la moindre réparation ou panne pendant la période de garantie.

LES PIÈCES DE L'APPAREIL ET DES COMPARTIMENTS

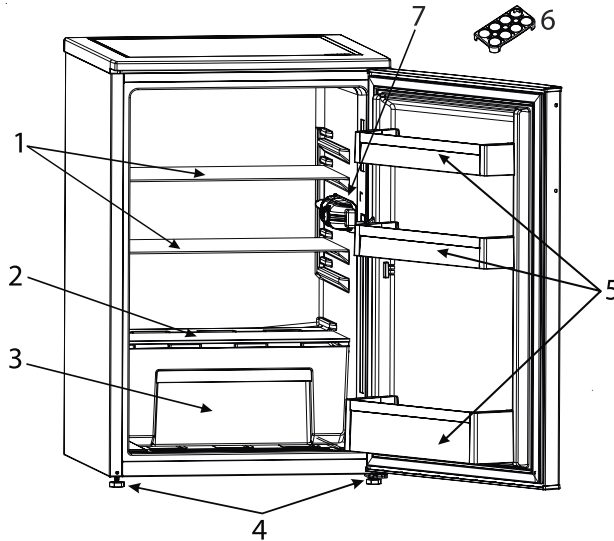

Cette présentation est uniquement destinée à donner des informations sur les pièces de l'appareil.
Les pièces peuvent varier selon le modèle d'appareil.

- | | |
|---|--|
| 1. Tablette de réfrigérateur | 5. Étagère de porte |
| 2. Couvercle du bac à fruits et légumes | 6. Support à œufs |
| 3. Bac à fruits et légumes | 7. Éclairage de réfrigérateur & Thermostat |
| 4. Support de réglage | |

NORME DI SICUREZZA

IMPORTANTE: da leggere e rispettare

Prima di utilizzare l'apparecchio, leggere le seguenti norme di sicurezza. Conservarle per eventuali consultazioni successive.

Questo manuale e l'apparecchio sono corredati da importanti avvertenze di sicurezza, da leggere e rispettare sempre. Il fabbricante declina qualsiasi responsabilità che derivi dalla mancata osservanza delle presenti istruzioni di sicurezza, da usi impropri dell'apparecchio o da errate impostazioni dei comandi..

 Tenere i bambini di età inferiore a 3 anni lontani dall'apparecchio. Senza la sorveglianza costante di un adulto, tenere l'apparecchio fuori dalla portata dei bambini di età inferiore a 8 anni. L'uso di questo apparecchio da parte di bambini di età superiore agli 8 anni, di persone con ridotte capacità fisiche, sensoriali o mentali o di persone sprovviste di esperienza e conoscenze adeguate è consentito solo con un'adeguata sorveglianza, o se tali persone siano state istruite sull'utilizzo sicuro dell'apparecchio e siano consapevoli dei rischi. Vietare ai bambini di giocare con l'apparecchio. La pulizia e la manutenzione ordinaria non devono essere effettuate da bambini senza la supervisione di un adulto. Ai bambini di età compresa tra i 3 e gli 8 anni è consentito caricare e scaricare apparecchi refrigeranti.

USO CONSENTITO

 **ATTENZIONE:** l'apparecchio non è destinato ad essere messo in funzione mediante un dispositivo esterno o un sistema di comando a distanza separato.

 L'apparecchio è destinato all'uso domestico e ad applicazioni

analoghe, quali: aree di cucina per il personale di negozi, uffici e altri contesti lavorativi; agriturismi; camere di hotel, motel, bed & breakfast e altri ambienti residenziali.

 Questo apparecchio non è destinato all'uso professionale. Non utilizzare l'apparecchio all'aperto.

 La lampadina utilizzata nell'apparecchio è progettata specificatamente per gli elettrodomestici e non è adatta per l'illuminazione domestica (Regolamento CE 244/2009).

 L'apparecchio è predisposto per operare in ambienti in cui la temperatura sia compresa nei seguenti intervalli, a seconda della classe climatica riportata sulla targhetta. L'apparecchio potrebbe non funzionare correttamente se lasciato per un lungo periodo ad una temperatura superiore o inferiore all'intervallo previsto.

Classe climatica T. amb. (°C)

SN: Da 10 a 32

N: Da 16 a 32

ST: Da 16 a 38

T: Da 16 a 43

 Questo apparecchio non contiene CFC. Il circuito refrigerante contiene R600a (HC). Apparecchi con isobutano (R600a): l'isobutano è un gas naturale senza effetti nocivi sull'ambiente, tuttavia è infiammabile. È perciò indispensabile assicurarsi che i tubi del circuito refrigerante non siano danneggiati, in particolare durante lo svuotamento del circuito refrigerante.

 **AVVERTENZA:** Non danneggiare i tubi del circuito refrigerante

dell'apparecchio.

⚠ AVVERTENZA: Mantenere libere da ostruzioni le aperture di ventilazione nello spazio circostante l'apparecchio o nella nicchia di incasso.

⚠ AVVERTENZA: Non usare dispositivi meccanici, elettrici o chimici diversi da quelli raccomandati dal produttore per accelerare il processo di sbrinamento.

⚠ AVVERTENZA: Non usare o introdurre apparecchiature elettriche all'interno degli scomparti dell'apparecchio se queste non sono del tipo espressamente autorizzato dal produttore.

⚠ AVVERTENZA: i produttori di ghiaccio e/o i distributori d'acqua non direttamente collegati all'alimentazione idrica devono essere riempiti unicamente con acqua potabile.

⚠ AVVERTENZA: I produttori di ghiaccio e/o distributori d'acqua devono essere collegati a un condotto di alimentazione che fornisca soltanto acqua potabile, con una pressione dell'acqua compresa tra 0,17 e 0,81 MPa (1,7 e 8,1 bar).

⚠ Non conservare all'interno dell'apparecchio sostanze esplosive quali bombolette spray con propellente infiammabile.

⚠ Non ingerire il liquido (atossico) contenuto negli accumulatori di freddo (presenti in alcuni modelli). Non mangiare cubetti di ghiaccio o ghiaccioli subito dopo averli tolti dal congelatore poiché potrebbero causare bruciature da freddo.

⚠ Per i prodotti che prevedono l'uso di un filtro aria all'interno di un coperchio ventola accessibile, il filtro deve essere sempre in posizione quando il frigorifero è in funzione.

⚠ Non conservare nel comparto congelatore alimenti liquidi in contenitori di vetro, perché questi potrebbero rompersi.

Non ostruire la ventola (se presente) con gli alimenti. Dopo avere introdotto gli alimenti, assicurarsi che le porte dei compartimenti si chiudano bene, in particolare la porta del comparto congelatore.

⚠ Sostituire non appena possibile le guarnizioni danneggiate.

⚠ Utilizzare il comparto frigorifero solo per la conservazione di alimenti freschi e il comparto congelatore solo per la conservazione di alimenti congelati, la congelazione di cibi freschi e la produzione di cubetti di ghiaccio.

⚠ Non conservare alimenti senza confezione a contatto diretto con le superfici del frigorifero o del congelatore.

Gli apparecchi possono essere dotati di compartimenti speciali (compartimento cibi freschi, comparto zero gradi, ecc.). Se non altrimenti indicato nel libretto del prodotto, questi compartimenti possono essere rimossi mantenendo prestazioni equivalenti.

⚠ Il C-Pentano è utilizzato come agente dilatante nella schiuma isolante ed è un gas infiammabile.

Di seguito sono descritti i compartimenti dell'apparecchio più adatti per la conservazione di specifici tipi di alimenti tenendo conto della diversa distribuzione delle temperature:

1) Area superiore del comparto frigorifero & porta - zona temperata:

Conservazione di frutta tropicale, lattine, bevande, uova, salse, sottaceti, burro, conserve

2) Area centrale del comparto frigorifero - zona fredda:

Conservazione di formaggi, latte,

latticini, piatti pronti, yogurt

3) Area inferiore del comparto frigorifero - zona più fredda:

Conservazione di affettati, dessert, carne, pesce, semifreddi, pasta fresca, panna acida, pesto/sughi, piatti cucinati, creme dolci, budini e formaggi a pasta molle

4) Cassetto frutta & verdura nella parte bassa del comparto frigorifero:

Conservazione di frutta e verdura (esclusi i frutti tropicali)

5) Comparto refrigerante: Il cassetto più freddo è indicato solo per la conservazione di carne e pesce

Per evitare la contaminazione degli alimenti, osservare le seguenti indicazioni:

- L'apertura prolungata della porta può causare un considerevole aumento della temperatura nei comparti dell'apparecchio.
- Pulire periodicamente le superfici che possono entrare a contatto con gli alimenti e i sistemi di scarico accessibili.
- Pulire i serbatoi dell'acqua se non vengono usati per 48 ore; se l'acqua non viene prelevata per 5 giorni, sciacquare completamente il sistema collegato alla rete idrica.
- Conservare in frigorifero la carne e il pesce crudi in recipienti adatti, in modo che non entrino a contatto con gli altri alimenti e non perdano liquidi.
- I comparti per surgelati con due stelle sono adatti per la conservazione degli alimenti pre-congelati, la conservazione o la produzione di gelato e la produzione di cubetti di ghiaccio.
- Non congelare gli alimenti freschi nei comparti a una, due o tre stelle.
- Se l'apparecchio refrigerante deve essere lasciato vuoto a lungo, si

raccomanda di spegnere, sbrinare, pulire e asciugare l'apparecchio e di lasciare la porta aperta per impedire la formazione di muffe.

INSTALLAZIONE

⚠ Per evitare il rischio di lesioni personali, le operazioni di movimentazione e installazione dell'apparecchio devono essere eseguite da almeno due persone. Per evitare rischi di taglio, utilizzare guanti protettivi per le operazioni di disimballaggio e installazione.

⚠ L'installazione, comprendente anche eventuali raccordi per l'alimentazione idrica e i collegamenti elettrici, e gli interventi di riparazione devono essere eseguiti da personale qualificato. Non riparare né sostituire alcuna parte dell'apparecchio a meno che ciò non sia espressamente indicato nel manuale d'uso.

Tenere i bambini a distanza dal luogo dell'installazione. Dopo aver disimballato l'apparecchio, assicurarsi che non sia stato danneggiato durante il trasporto. In caso di problemi, contattare il rivenditore o il Servizio Assistenza più vicino. A installazione completata, conservare il materiale di imballaggio (parti in plastica, polistirolo, ecc.) al di fuori della portata dei bambini per evitare possibili rischi di soffocamento. Per evitare rischi di scosse elettriche, prima di procedere all'installazione scollegare l'apparecchio dalla rete elettrica. Durante l'installazione, accertarsi che l'apparecchio non possa danneggiare il cavo di alimentazione e causare così rischi di scosse elettriche.

Attivare l'apparecchio solo dopo avere completato la procedura di installazione.

⚠ Nello spostare l'apparecchio, fare

attenzione per evitare di danneggiare i pavimenti (ad esempio di parquet). Installare l'apparecchio su un pavimento in grado di sostenerne il peso e in un ambiente adatto alle sue dimensioni e al suo utilizzo. Controllare che l'apparecchio non sia vicino a una fonte di calore e che i quattro piedini siano stabili e bene in appoggio sul pavimento, regolandoli se necessario; controllare inoltre che l'apparecchio sia perfettamente in piano usando una livella a bolla d'aria.

Attendere almeno due ore prima di attivare l'apparecchio, per dare modo al circuito refrigerante di essere perfettamente efficiente.

⚠ AVVERTENZA: Quando si posiziona l'apparecchio, fare attenzione a non incastrare o danneggiare il cavo di alimentazione.

⚠ AVVERTENZA: per evitare pericoli dovuti all'instabilità dell'apparecchio, posizionarlo o fissarlo attenendosi alle istruzioni del produttore.

È vietato posizionare il frigorifero in modo che la sua parete posteriore (bobina del condensatore) entri a contatto con il tubo metallico di un piano di cottura a gas, con le tubazioni metalliche del gas o dell'acqua o con cavi elettrici.

⚠ Per garantire un'adeguata ventilazione, lasciare i lati e la parte superiore dell'apparecchio sufficientemente distanziati dalla parete. Per impedire l'accesso alle superfici calde, la distanza fra il lato posteriore dell'apparecchio e la parete retrostante dovrebbe essere di 50 mm. Uno spazio inferiore determinerà un maggiore consumo energetico dell'apparecchio.

Durante l'installazione, staccare il cavo di alimentazione dal gancio del

condensatore prima di collegare il prodotto alla rete elettrica.

AVVERTENZE ELETTRICHE

⚠ Deve essere possibile scollegare l'apparecchio dalla rete elettrica disinserendo la spina, se questa è accessibile, o tramite un interruttore multipolare installato a monte della presa nel rispetto dei regolamenti elettrici vigenti; inoltre, la messa a terra dell'apparecchio deve essere conforme alle norme di sicurezza elettrica nazionali.

⚠ Non utilizzare cavi di prolunga, prese multiple o adattatori. Una volta terminata l'installazione, i componenti elettrici non dovranno più essere accessibili. Non utilizzare l'apparecchio quando si è bagnati oppure a piedi nudi.

Non accendere l'apparecchio se il cavo di alimentazione o la spina sono danneggiati, se si osservano anomalie di funzionamento o se l'apparecchio è caduto o è stato danneggiato.

⚠ Se il cavo di alimentazione è danneggiato, deve essere sostituito con uno dello stesso tipo dal produttore, da un centro di assistenza autorizzato o da un tecnico qualificato per evitare situazioni di pericolo o rischi di scosse elettriche.

⚠ Accertarsi che la tensione elettrica indicata sulla targhetta matricola dell'apparecchio corrisponda a quella della propria abitazione.

⚠ AVVERTENZA: Non disporre prese multiple o alimentatori portatili sul retro dell'apparecchio.

PULIZIA E MANUTENZIONE

⚠ AVVERTENZA: Per evitare rischi di folgorazione, prima di qualsiasi intervento di manutenzione accertarsi che l'apparecchio sia spento e

scollegato dall'alimentazione elettrica; inoltre, non usare in nessun caso pulitrici a getto di vapore.

 Non usare detergenti abrasivi o aggressivi quali ad esempio spray per vetri, creme abrasive, liquidi infiammabili, cere, detergenti concentrati, sbiancanti o detersivi contenenti prodotti derivati dal petrolio sulle parti in plastica, gli interni, i rivestimenti delle porte o le guarnizioni. Non utilizzare carta da cucina, spugnette abrasive o altri strumenti di pulizia aggressivi.

SMALTIMENTO DEL MATERIALE DI IMBALLAGGIO

Il materiale di imballaggio è riciclabile al 100% ed è contrassegnato dal simbolo del riciclaggio .

Le varie parti dell'imballaggio devono pertanto essere smaltite responsabilmente e in stretta osservanza delle norme stabilite dalle autorità locali.

SMALTIMENTO DEGLI ELETTRODOMESTICI

Questo prodotto è stato fabbricato con materiale riciclabile o riutilizzabile.

Smaltire il prodotto rispettando le normative locali in materia. Per ulteriori informazioni sul trattamento, il recupero e il riciclaggio degli elettrodomestici, contattare l'ufficio locale competente, il servizio di raccolta dei rifiuti domestici o il negozio presso il quale il prodotto è stato acquistato. Questo apparecchio è contrassegnato in conformità alla Direttiva Europea 2012/19/UE sui rifiuti di apparecchiature elettriche ed elettroniche (RAEE). Provvedendo al corretto smaltimento del prodotto si contribuirà ad evitare potenziali conseguenze negative sull'ambiente e sulla salute umana.

Questo simbolo  sul prodotto o sulla documentazione di accompagnamento indica che il prodotto non deve essere trattato come rifiuto domestico, ma deve essere consegnato presso l'idoneo punto di raccolta per il riciclaggio di apparecchiature elettriche ed elettroniche.

CONSIGLI PER IL RISPARMIO ENERGETICO

Per garantire un'adeguata ventilazione, seguire le istruzioni di installazione.

Una ventilazione insufficiente sul retro dell'apparecchio provoca un aumento del consumo energetico e una riduzione dell'efficienza del raffreddamento.

L'apertura frequente delle porte può causare un aumento del consumo di energia.

La temperatura interna dell'apparecchio e il consumo energetico possono variare anche in funzione della temperatura ambiente e del luogo di installazione. Questi fattori devono essere presi in considerazione quando si imposta il termostato. Ridurre allo stretto necessario l'apertura delle porte. Per scongelare prodotti surgelati, collocarli nel comparto frigorifero.

La bassa temperatura dei prodotti surgelati raffredda gli alimenti nel comparto frigorifero. Fare raffreddare alimenti e bevande calde prima di introdurli nell'apparecchio.

Il posizionamento dei ripiani nel frigorifero non ha effetto sull'utilizzo efficiente dell'energia. Collocare gli alimenti sui ripiani in maniera da assicurare un'appropriata circolazione dell'aria (gli alimenti non devono essere a contatto tra di loro e non devono essere a contatto con la parete posteriore interna). Si può aumentare la capacità dell'area di conservazione di alimenti surgelati togliendo i cestelli e, se presente, il ripiano Stop Frost.

I rumori provenienti dal compressore che sono descritti come rumori normali nella Guida rapida del prodotto non devono destare preoccupazione.

PRIMO UTILIZZO

- Dopo l'installazione, attendere almeno due ore prima di collegare l'apparecchio alla rete elettrica. Collegare l'apparecchio alla rete elettrica e ruotare la manopola del termostato per accenderlo. Dopo la messa in funzione, attendere 4-6 ore prima che venga raggiunta la temperatura di conservazione adeguata per un carico normale dell'apparecchio.
- Al primo utilizzo, è possibile che il frigorifero presenti un odore particolare. Questo è normale; l'odore scomparirà quando il frigorifero inizierà a raffreddarsi.

INFORMAZIONI PER L'USO

Regolazione del termostato

- I frigoriferi a porta singola non dispongono del comparto congelatore ma possono raggiungere temperature inferiori a 5°C.
- Il termostato regola automaticamente la temperatura interna del comparto frigorifero.
Ruotando la manopola dalla posizione 1 alla posizione 5 è possibile ottenere temperature via via più basse.
- La posizione "0" indica che il termostato è spento e non viene effettuato alcun raffreddamento.
- Per la conservazione a breve termine degli alimenti nel comparto congelatore/frigorifero, la manopola può essere regolata tra la posizione minima e quella media (1-3)
- Per la conservazione a lungo termine degli alimenti, si consiglia di regolare la manopola in posizione media (3-4)

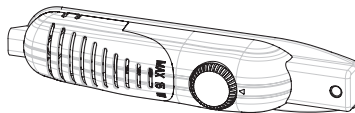

Avvertenze per l'impostazione della temperatura

- I frigoriferi a porta singola non dispongono del comparto congelatore ma possono raggiungere temperature di 4 - 6 °C.
- La temperatura ambiente, la temperatura degli alimenti appena introdotti e la frequenza di apertura della porta influiscono sulla temperatura del frigorifero. Se necessario, modificare la regolazione della temperatura
- Non è consigliabile, in termini di efficienza, utilizzare il frigorifero in ambienti con temperature inferiori a 10°C.
- Quando si regola il termostato, tenere in considerazione la frequenza di apertura della porta, la quantità di alimenti conservati e le condizioni ambiente del locale in cui è installato il frigorifero.
- Alla prima accensione dell'apparecchio, lasciarlo in funzione per 24 ore in modo che raggiunga la temperatura interna richiesta. Durante questo tempo, non aprire la porta e non introdurre grandi quantità di alimenti.
- In caso di interruzioni della corrente elettrica, staccare l'apparecchio dalla presa di alimentazione per evitare danni al compressore. Una volta ripristinata la corrente elettrica, attendere 5-10 minuti prima di ricollegare l'apparecchio. Questo aiuterà a prevenire possibili danni ai componenti.
- L'apparecchio è progettato per operare entro i valori di temperatura ambiente previsti dalle norme, in funzione della classe climatica riportata sulla targhetta dati. Si sconsiglia di utilizzare il frigorifero in condizioni ambientali al di fuori degli intervalli di temperatura indicati, perché questo ridurrebbe la sua efficienza di raffreddamento.
- Questo apparecchio è progettato per essere usato a una temperatura ambiente compresa tra 10°C e 43°C.

Classe climatica	T. amb. (°C)
SN:	Da 10 a 32 °C
ST:	Da 16 a 38 °C;
N:	Da 16 a 32 °C
T:	Da 16 a 43 °C

Il simbolo che segue indica la zona più fredda del frigorifero.



Per essere sicuri di avere una bassa temperatura in questa zona, accertatevi che il ripiano sia collocato al livello di questo simbolo, come illustrato nella figura.

Il limite superiore della zona più fredda è indicato dal lato inferiore dell'etichetta adesiva (testa della freccia). Il ripiano superiore della zona più fredda deve essere allo stesso livello della testa della freccia. La zona più fredda si trova al di sotto di questo livello.

Dato che i ripiani sono estraibili, accertatevi che siano posizionati sempre allo stesso livello dei limiti di zona descritti nelle etichette adesive, al fine di garantire le temperature di questa zona.

Spia della temperatura (In alcuni modelli)

Per aiutarvi a regolare meglio il vostro frigorifero, lo abbiamo dotato di una spia della temperatura posizionata nella zona più fredda.

Per conservare meglio gli alimenti nel frigorifero, soprattutto nella zona più fredda, accertatevi che la spia della temperatura visualizzi il messaggio "OK". Se il messaggio "OK" non viene visualizzato, questo significa che la regolazione della temperatura non è stata effettuata correttamente.



Ogni volta che viene modificato il dispositivo di regolazione della temperatura, attendere che la temperatura si stabilizzi all'interno dell'apparecchi prima di procedere, se necessario, con una nuova regolazione della temperatura. Si raccomanda di modificare la posizione del dispositivo di regolazione della temperatura gradualmente e di attendere almeno 12 ore prima di iniziare un nuovo controllo ed effettuare una potenziale modifica.

Dal momento che "OK" viene visualizzato in nero, è difficile vedere questa indicazione se la spia della temperatura è scarsamente illuminata. Per vedere chiaramente l'indicazione, è necessario disporre di una quantità di luce sufficiente.

NOTE: A seguito di aperture ripetute (o apertura prolungata) della porta o dopo l'introduzione di alimenti freschi nel frigorifero, è normale che l'indicazione "OK" non venga visualizzata nella spia della regolazione della temperatura. In caso di accumulo di cristalli di ghiaccio anomalo (parete inferiore dell'apparecchio) nell'evaporatore del comparto frigorifero (apparecchio sovraccarico, temperatura ambiente elevata, frequenti aperture della porta), impostare il dispositivo di regolazione della temperatura in una posizione inferiore fino ad ottenere nuovamente dei periodi in cui il compressore è spento.

Introduzione di alimenti nella zona più fredda del frigorifero Gli alimenti si conservano meglio se inseriti nella zona di raffreddamento appropriata. La zona più fredda si trova appena sopra la verduriera.

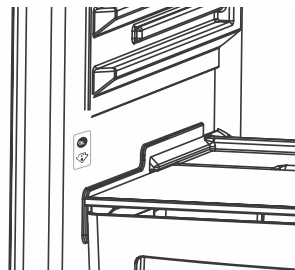

Posizione	Prodotti
Ripiani superiori	Cibi cucinati, dessert e tutti gli alimenti da mangiare abbastanza velocemente
Zona più fredda	Carne, pollame, carne di maiale cotta, selvaggina e pesce crudo. Tempo massimo di conservazione: da 1 a 2 giorni.
Crisper	Frutta e verdura fresca.
Door-liner	I vassoi delle porte devono contenere bottiglie nella parte inferiore e nella parte superiore, prodotti a volume ridotto come yogurt, panna fresca, ecc. Il burro, il formaggio cotto e le uova devono essere introdotti in appositi contenitori.

CONSERVAZIONE DEGLI ALIMENTI

- Per ridurre l'umidità ed evitare la formazione di brina, si raccomanda di non introdurre nell'apparecchio alimenti liquidi in recipienti scoperti. La brina tende a concentrarsi nelle parti più fredde del liquido in evaporazione e, con il tempo, l'apparecchio richiederà uno sbrinamento più frequente.
- Non introdurre nel frigorifero alimenti caldi o tiepidi. Quando gli alimenti sono caldi, lasciarli prima raffreddare a temperatura ambiente, quindi disporli in modo da assicurare un'adeguata circolazione dell'aria nel comparto frigorifero.
- Evitare di disporre gli alimenti o i contenitori a contatto con la parete posteriore dell'apparecchio, perché potrebbero aderire alle possibili formazioni di brina. Evitare di aprire frequentemente la porta del frigorifero.
- Si raccomanda di riporre carne e pesce puliti, protetti con un involucro, sul ripiano di vetro posto direttamente sopra il cassetto per frutta e verdura, perché qui l'aria è più fredda e crea condizioni di conservazione migliori.
- Conservare frutta e verdura senza involucri negli appositi contenitori.
- Non riporre in frigorifero la verdura bagnata.
- La durata di conservazione dipende dalla qualità iniziale degli alimenti e dalla continuità dell'intero ciclo di refrigerazione.
- Per evitare contaminazioni crociate, non conservare la carne insieme a frutta e verdura. I liquidi della carne potrebbero contaminare altri prodotti conservati nel frigorifero. Si raccomanda di conservare la carne in un involucro e di pulire i ripiani da eventuali perdite di liquidi.
- Non ostruire la presa d'aria con gli alimenti.
- Consumare gli alimenti confezionati entro la data di scadenza consigliata.

PULIZIA E MANUTENZIONE

- Prima di procedere alla pulizia, scollegare l'apparecchio dalla rete elettrica.
- Non pulire l'apparecchio versando acqua al suo interno
- Evitare possibili infiltrazioni d'acqua nel coprilampada e in altri componenti elettrici.
- Il comparto frigorifero dovrebbe essere pulito periodicamente usando una soluzione di bicarbonato di sodio sciolto in acqua tiepida.
- Pulire gli accessori separatamente con acqua saponata; non lavarli in lavastoviglie.
- Non usare prodotti, detersivi o saponi abrasivi. Dopo il lavaggio, sciacquare con acqua pulita e asciugare accuratamente. Al termine, ricollegare l'apparecchio alla rete elettrica
- Pulire il condensatore con una spazzola almeno due volte l'anno. Questo contribuirà a ridurre i consumi di energia e ad aumentare la produttività.



Sbrinamento

- Lo sbrinamento avviene automaticamente durante il normale funzionamento; l'acqua risultante viene raccolta nella vaschetta dell'evaporatore ed evapora automaticamente.
- La vaschetta dell'evaporatore e il foro di scarico dell'acqua di sbrinamento dovrebbero essere puliti periodicamente con l'apposito tappino, per evitare che l'acqua si raccolga sul fondo del frigorifero anziché defluire all'esterno.
- È anche possibile versare 1/2 bicchieri d'acqua nel foro di scarico per pulirlo all'interno.

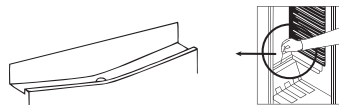

Sostituzione della lampadina

Per sostituire la lampadina del comparto frigorifero;

1. Staccare l'apparecchio dalla rete elettrica;
2. Rimuovere il coprilampada dagli elementi di aggancio usando un cacciavite.
3. Sostituire la lampadina usata con una nuova di potenza non superiore a 15 Watt.
4. Installare il coprilampada.
5. Attendere 5 minuti prima di ricollegare l'apparecchio e di riportare il termostato alla posizione originale.

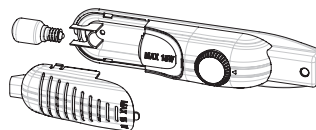

Sostituzione delle luci a LED

Se il frigorifero è illuminato a LED è necessario contattare il servizio di assistenza, perché queste luci possono essere sostituite solo da personale autorizzato.

TRASPORTO E SPOSTAMENTO DELL'APPARECCHIO

- Se necessario, conservare la confezione originale e i materiali di imballaggio in polistirene (PS) espanso.
- Durante il trasporto, l'apparecchio deve essere fissato con una fascia larga o una corda robusta. Per il trasporto è necessario seguire le istruzioni riportate sulla scatola di cartone.
- Prima di trasportare l'apparecchio o di cambiare la posizione di installazione, è necessario estrarre tutti i componenti mobili (ripiani, cassetto frutta e verdura, ecc.) o fissarli con nastro adesivo per impedire che si danneggino.

Spostare il frigorifero tenendolo in posizione verticale.

Riposizionamento della porta

- La direzione di apertura della porta non può essere cambiata se le maniglie sono installate sulla superficie anteriore del frigorifero.
- È possibile cambiare la direzione di apertura della porta solo sui modelli senza maniglie.
- Se è possibile cambiare la direzione di apertura della porta, rivolgersi al servizio di assistenza per richiedere la modifica.

PRIMA DI CHIAMARE IL SERVIZIO ASSISTENZA

Se il frigorifero non funziona nel modo previsto, prima di chiamare un elettricista o il servizio assistenza provare ad applicare le soluzioni sotto riportate.

Cosa fare se il frigorifero non funziona:

Controllare che:

- Il frigorifero sia collegato alla rete elettrica e sia acceso,
- Il fusibile non sia bruciato e non vi sia un'interruzione di corrente,
- Il termostato non sia impostato sulla posizione “*”;
- La presa funzioni correttamente. Per verificarla, provare a collegarvi un altro apparecchio funzionante.

Cosa fare se il frigorifero non funziona come dovrebbe:

Controllare che:

- L'apparecchio non sia eccessivamente carico,
- Le porte si chiudano completamente,
- Non vi siano depositi di polvere sul condensatore,
- Vi sia spazio sufficiente per la circolazione dell'aria sul retro e sui fianchi dell'apparecchio.

Se il frigorifero è troppo rumoroso

Rumori normali

- Scricchiolii (rottura del ghiaccio): (per apparecchi no frost)
- Durante lo sbrinatorio automatico. Mentre l'apparecchio si raffredda o si riscalda (a causa dell'espansione del materiale).
- Scricchiolii brevi: si possono sentire quando il termostato attiva o disattiva il compressore.-

Rumore del compressore

- Rumore normale del motore: Questo rumore indica che il compressore funziona normalmente
- Il compressore può emettere un rumore più intenso per un breve periodo in fase di attivazione.

Rumore gorgogliante:

- Questo rumore è causato dallo scorrimento del refrigerante nei tubi del sistema.

Se il frigorifero è troppo rumoroso

- Il compressore si attiva di tanto in tanto per mantenere il livello di raffreddamento impostato. In queste fasi, i rumori del frigorifero sono normali. Al raggiungimento della temperatura desiderata, i rumori si ridurranno automaticamente.

Se i rumori persistono;

- Se si prevede di non utilizzare il frigorifero per un periodo prolungato (ad esempio durante le vacanze estive) si consiglia di regolare il termostato in posizione “*”. L'apparecchio è stabile? I piedini sono regolati correttamente?
- Vi sono oggetti sul retro del frigorifero?
- I ripiani o i piatti posti sui ripiani vibrano? Riposizionare i ripiani e/o i piatti.

In questo caso.

- Vi sono oggetti in appoggio sul frigorifero che producono vibrazioni?

Se si sentono altri rumori, controllare che:

- l'apparecchio sia in piano;
- non vi siano oggetti a contatto con il retro dell'apparecchio;
- non vi siano oggetti in appoggio sull'apparecchio che producono vibrazioni.

Rumore di scorrimento d'acqua: (per apparecchi no frost) rumore normale prodotto dall'acqua che defluisce nella vaschetta di evaporazione durante lo sbrinamento. Si può udire durante lo sbrinamento.

Rumore di ventilazione: se l'apparecchio comprende una ventola nel comparto congelatore/frigorifero o nel cassetto inferiore.

- Questo rumore può essere avvertito durante il normale funzionamento del sistema ed è dovuto alla circolazione dell'aria.

Se l'apparecchio è rumoroso:

Il gas refrigerante che circola nel circuito dell'apparecchio può generare un leggero rumore (gorgoglio) anche quando il compressore non è in funzione. Questo è normale. In caso di rumori differenti, controllare che:

- l'apparecchio sia in piano;
- non vi siano oggetti a contatto con il retro dell'apparecchio;
- non vi siano oggetti in appoggio sull'apparecchio o al suo interno che producono vibrazioni.

Se è presente dell'acqua nella parte inferiore del frigorifero:**Controllare che:**

- il foro di scarico per l'acqua di sbrinamento non sia ostruito (se necessario, pulire il foro di scarico usando l'apposito tappino).

Se il frigorifero non raffredda a sufficienza;

- Il frigorifero è progettato per operare entro determinati valori di temperatura ambiente, in base alla classe climatica riportata sulla targhetta matricola. Si raccomanda di non utilizzare il frigorifero al di fuori dei valori limite riportati.

Raccomandazioni

- Se l'apparecchio è stato spento o è stato staccato dalla rete elettrica, attendere almeno 5 minuti prima di ricollegarlo o di riaccenderlo per evitare di danneggiare il compressore.
- Se si prevede di non utilizzare il frigorifero per un periodo prolungato (ad esempio durante le vacanze estive) si consiglia di staccarlo dalla rete elettrica. Pulire il frigorifero come descritto nella sezione "Pulizia" e lasciare la porta aperta per evitare la formazione di umidità e cattivi odori.
- Se dopo avere seguito le istruzioni precedenti il problema persiste, rivolgersi a un centro di assistenza autorizzato.
- Questo apparecchio è destinato esclusivamente all'uso domestico. Non è idoneo per usi commerciali o comunità. Se l'apparecchio viene usato in modo difforme da quanto riportato nelle presenti istruzioni, si ricorda che il produttore e il rivenditore non saranno responsabili per i guasti o le riparazioni che si rendano necessarie entro il periodo di garanzia.

COMPONENTI E COMPARTI DELL'APPARECCHIO

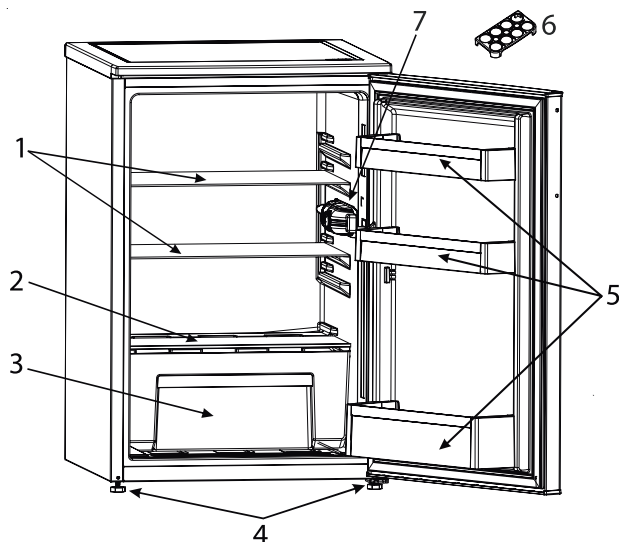

Questa illustrazione dei componenti dell'apparecchio ha uno scopo puramente informativo.
I componenti possono variare tra un modello e l'altro.

- 1. Ripiano del frigorifero
- 2. Piano di copertura cassetto frutta e verdura
- 3. Cassetto frutta e verdura

- 4. Piedini di regolazione altezza
- 5. Balconcini
- 6. Portauova
- 7. Luce e termostato del frigorifero

SAUGOS INSTRUKCIJOS

Perskaitykite ir laikykitės

Prieš naudodami prietaisą, perskaitykite šią saugos instrukciją. Išsaugokite ją ateičiai.

Šiame vadove ir ant prietaiso pateikti svarbūs saugos perspėjimai, kuriuos būtina perskaityti ir visada laikytis. Gamintojas neprisiima atsakomybės, jei nesilaikoma šioje saugos instrukcijoje pateiktų nurodymų, prietaisas naudojamas netinkamai arba neteisingai nustatomi valdymo įtaisai.

⚠ Labai maži vaikai (0–3 metų) turi būti saugiu atstumu nuo prietaiso. Vyresni vaikai (3–8 metų) turi būti saugiu atstumu nuo prietaiso, nebent visą laiką yra prižiūrimi. Šį prietaisą gali naudoti vaikai nuo 8 metų ir vyresni bei asmenys, turintys psichinį, jutiminį ar protinį neįgalumą arba tie, kuriems trūksta patirties arba žinių, jeigu jie yra prižiūrimi ir instruktuojami apie saugų prietaiso naudojimą ir suprantą su tuo susijusius pavojus. Neleiskite vaikams žaisti su prietaisu. Neprižiūrimi vaikai neturėtų valyti ir prižiūrėti prietaiso.

Vaikams nuo 3 iki 8 metų leidžiama dėti produktus į šaldymo įrenginį ir juos išimti.

LEISTINAS NAUDOJIMAS

⚠ DĖMESIO. Prietaisas nėra pritaikytas valdyti naudojant išorinį perjungimo įtaisą, pvz., laikmatį, arba atskirą nuotolinio valdymo sistemą.

⚠ Šis prietaisas skirtas naudoti namų ūkyje ir panašiose patalpose, pavyzdžiui: parduotuvių, biurų ir kitų įstaigų darbuotojų virtuvėse; gyvenamuosiuose

namuose-ūkiuose; viešbučiuose, moteliuose, nakvynės vietose, kur patiekiami pusryčiai (angl. „Bed and Breakfast“), bei kitose apgyvendinimo įstaigose.

⚠ Šis prietaisas nėra skirtas profesionaliam naudojimui. Prietaiso nenaudokite lauke.

⚠ Šio prietaiso viduje esanti lemputė skirta naudoti tik buitiniuose prietaisuose; ji netinka patalpų apšvietimui namuose (EB reglamentas 244/2009).

⚠ Prietaisas gali būti naudojamas vietose, kuriose aplinkos temperatūros diapazonas atitinka prietaiso informacinėje lentelėje nurodytą klimato klasę. Jei prietaisą ilgą laiką veikia temperatūra už nurodyto diapazono ribų, prietaisas gali pradėti blogai veikti.

Klimato klasė, aplinkos temperatūra:

SN: nuo 10 iki 32 °C

ST: nuo 16 iki 38 °C;

N: nuo 16 iki 32 °C

T: nuo 16 iki 43 °C



Šiame prietaise nėra CFC. Šaltnešio kontūre naudojamo šaldymo skysčio sudėtyje yra R600a (HC). Prietaisai su izobutanu (R600a): izobutanas yra gamtinės dujos, nekenkiančios aplinkai, bet yra degios. Todėl užtikrinkite, kad šaltnešio kontūro vamzdžiai nebūtų pažeisti, ypač ištuštinant šaltnešio kontūrą.

⚠ ĮSPĖJIMAS: nepažeiskite prietaiso šaltnešio kontūro vamzdžių.

- ⚠️ ĮSPĖJIMAS: neuždenkite prietaiso vėdinimo angų.
- ⚠️ ĮSPĖJIMAS. Naudokite tik gamintojo rekomenduojamas mechanines, elektrines ar chemines priemones atitirpinimui paspartinti.
- ⚠️ ĮSPĖJIMAS. Prietaiso skyriuose nenaudokite ir nedėkite elektrinių prietaisų, nebent juos rekomenduotų gamintojas.
- ⚠️ ĮSPĖJIMAS. Ledo ir (arba) vandens automatai, tiesiogiai nesujungti su vandens tiekimu, turėtų būti pripildyti tik geriamo vandens.
- ⚠️ ĮSPĖJIMAS. ledo ir (arba) vandens automatai turi būti prijungti prie vandens linijos, per kurią tiekiamas tik geriamasis vanduo, o vandens slėgis yra nuo 0,17 iki 0,81 MPa (1,7 ir 8,1 bar).
- ⚠️ Nelaikykite sprogiųjų medžiagų, pvz., aerosolių, prie prietaiso ir nenaudokite benzino ar kitų degiųjų medžiagų šalia jo.
- ⚠️ Nenurykite ledo pakuočių (yra kai kuriuose modeliuose) turinio (nenuodingas). Nevalgykite ledų kubelių ar kitų ledų formų iškart išėmę jas iš šaldymo kameros, nes jie gali sukelti šalčio nudegimus.
- ⚠️ Gaminiuose, kuriuose turi būti naudojamas oro filtras, esantis po ventiliatoriaus gaubtu, veikiant šaldytuvui šis filtras visada turi būti vietoje.
- ⚠️ Šaldymo kameroje nelaikykite stiklinių indų su skysčiais, nes jie gali skilti. Neužstatykite ventiliatoriaus (jei yra) maisto produktais. Įdėję maistą patikrinkite, ar tinkamai uždarėte skyriaus duris, ypač

šaldymo kameros.

- ⚠️ Pažeistus tarpiklius būtina kuo greičiau pakeisti.
- ⚠️ Šaldytuvą naudokite tik šviežiam maistui laikyti, o šaldymo kamera skirta tik šaldytam maistui laikyti, šviežiam maistui šaldyti ir ledo kubeliams daryti.
- ⚠️ Nedėkite nesuvynioto maisto tiesiai ant vidinių šaldytuvo ar šaldymo kameros paviršių. Prietaisai gali turėti specialius skyrius (šviežio maisto skyrių, nulinio laipsnių dėžę...).
- Jei kitaip nenurodyta specialiaame prietaiso lankstinuke, juos galima išimti ir tai neturės įtakos veikimui.



C pentanas naudojamas kaip poradaris izoliacinėse putose; tai yra degios dujos.

Toliau pateikiami tinkamiausi skyriai tam tikro tipo maisto produktams laikyti, atsižvelgiant į skirtingą temperatūrų pasiskirstymą skirtinguose įrenginio skyriuose:

- 1) Viršutinė šaldytuvo skyriaus dalis & durelės – temperatūros zona: Laikykite tropinius vaisius, skardines, gėrimus, kiaušinius, padažus, konservuotus produktus, sviestą, džemą
- 2) Vidurinė šaldytuvo skyriaus dalis – šalta zona: Laikykite sūrį, pieną, pino produktus, delikatesus, jogurtą
- 3) Apatinė šaldytuvo skyriaus dalis – šalčiausia zona: Laikykite šaltus užkandžius, desertus, mėsą ir žuvį, sūrio pyragą, šviežius makaronus, grietinę, pesto / salsos padažą, namuose paruoštą maistą, tešlą, pudingą ir grietinėlės sūrį
- 4) Vaisių & daržovių stalčius šaldytuvo skyriaus apačioje: Laikykite daržoves ir vaisius

(išskyrus tropinius vaisius)

5) Šaldymo skyrius: Mėsą ir žuvį laikykite tik šalčiausiame stalčiuje

Kad išvengtumėte maisto taršos, laikykitės toliau pateikiamų nurodymų:

- Ilgam atidarius dureles gali žymiai pakilti temperatūra įrenginio skyriuose.
- Reguliariai valykite paviršius, kurie gali liestis su maistu, ir pasiekiamas išleidimo sistemas.
- Išvalykite vandens bakelius, jei jie nebuvo naudojami 48 val., praplaukite vandens sistemą, prijungtą prie vandens tiekimo, jei vanduo nebuvo išleistas 5 dienas.
- Šviežią mėsą ir žuvį laikykite tinkamuose induose šaldytuve, kad ji nesiliestų su kitu maistų ar ant jo nelašėtų.
- Dviem žvaigždutėmis pažymėti užšaldyto maisto skyriai tinka iš anksto užšaldytam maistui laikyti, ledams ir ledo kubeliams laikyti ir gaminti.
- Nebandykite užšaldyti šviežio maisto skyriuose, pažymėtuose viena, dviem arba trimis žvaigždutėmis.
- Jei šaldymo įrenginys paliekamas tuščias ilgam laikui, išjunkite, atitirpinkite, išvalykite, išdžiovinkite ir palikite dureles atviras, kad įrenginio viduje neatsirastų pelėsio.

ĮRENGIMAS

⚠ Prietaisą perkelti ir įrengti turi du ar daugiau žmonių. Priešingu atveju galite susižeisti. Mūvėkite apsaugines pirštines, kai išpakuojate ir montuojate prietaisą. Priešingu atveju galite įsipjauti.

⚠ Įrengimą, taip pat prijungimo prie vandentiekio (jei reikia), elektros

tinklo ir remonto darbus turi atlikti kvalifikuotas technikas. Prietaisą remontuoti ar jo dalis keisti galima tik tuo atveju, jei tai nurodyta naudotojo vadove. Pasirūpinkite, kad montavimo vietoje nebūtų vaikų. Išpakavę prietaisą, patikrinkite, ar jis nebuvo pažeistas transportuojant. Jei kyla problemų, kreipkitės į prekybos atstovą arba artimiausią techninės priežiūros centrą. Įrengus prietaisą, pakuotės medžiagas (plastiką, polistireno dalis ir pan.) laikykite vaikams nepasiekiamoje vietoje, kad nekiltų uždusimo pavojus. Prieš vykdant bet kokius įrengimo darbus, prietaisą būtina išjungti iš elektros tinklo, kad nekiltų elektros smūgio pavojus. Pasirūpinkite, kad montuojant, prietaisas nepažeistų maitinimo laido. Priešingu atveju gali kilti gaisro ar elektros smūgio pavojus. Prietaisą įjungti galima tik baigus įrengimo darbus.

⚠ Perkeldami prietaisą būkite atsargūs, kad nepažeistumėte grindų (pvz., parketo). Įrengtas prietaisas turi stovėti lygiai ant grindų, kurios turi būti pakankamai tvirtos, kad išlaikytų prietaiso svorį. Įrengimo vieta turi būti pakankamai erdvi ir tikti prietaiso paskirčiai. Nestatykite prietaiso arti šilumos šaltinių, o keturios jo kojelės turi tvirtai remtis į grindis. Naudodami gulsčiuką sureguliuokite kojeles, kad prietaisas stovėtų lygiai. Prieš įjungdami prietaisą, palaukite dvi valandas – taip užtikrinsite, kad šaltnešio grandinė bus optimalios būklės.

⚠ ĮSPĖJIMAS. statydami prietaisą saugokite, kad nebūtų prispaustas ar pažeistas maitinimo laidas.

⚠ **ĮSPĖJIMAS.** Kad išvengtumėte pavojaus dėl nestabilumo, pastatyti ar įtvirtinti prietaisą turėtumėte vadovaudamiesi gamintojo instrukcijomis. Negalima statyti šaldytuvo taip, kad dujinės viryklės metalinė žarnelė, vandens arba dujų vamzdyno metalinės žarnelės, ar elektros laidai liestų galinę šaldytuvo sienelę (kondensatoriaus spiralę).

⚠ Siekiant užtikrinti tinkamą vėdinimą, prietaiso šonuose ir viršuje reikia palikti tarpą. Atstumas nuo galinės prietaiso sienelės iki sienos turi būti 50 mm, kad neįkaistų paviršiai. Jei šis atstumas bus mažesnis, padidės prietaiso energijos sąnaudos. Įrengdami nuimkite maitinimo laidą nuo kondensatoriaus kabliuko prieš jungdami gaminį prie maitinimo.

ĮSPĖJIMAI DĖL ELEKTROS

⚠ Prietaisą reikia sumontuoti taip, kad jį būtų galima išjungti iš elektros tinklo ištraukus maitinimo laido kištuką arba iki elektros lizdo pagal sujungimų taisyklės sumontuotu daugiapoliu jungikliu ir prietaisas turi būti įžemintas pagal nacionalinius elektros saugos standartus.

⚠ Nenaudokite ilginamųjų laidų, tinklo lizdo skirstytuvų ir adapterių. Prietaisą įrengus, jo elektros komponentai turi būti nepasiekiami naudotojui.

Prietaiso nenaudokite, jei jūsų kūnas yra drėgnas arba esate basi. Šio prietaiso nenaudokite, jei pažeistas jo maitinimo laidas arba kištukas, jei prietaisas veikia netinkamai arba jei jis yra pažeistas ar buvo numestas.

⚠ Jei maitinimo laidas pažeistas, jį tokiu pačiu turi pakeisti gamintojas, jo įgaliotas techninės priežiūros darbuotojas ar kitas kvalifikuotas asmuo – taip išvengsite elektros smūgio pavojaus.

⚠ **ĮSPĖJIMAS.** Pasistenkite, kad prietaiso gale nebūtų kelių nešiojamų lizdų išvesčių arba nešiojamų maitinimo šaltinių.

VALYMAS IR PRIEŽIŪRA

⚠ **ĮSPĖJIMAS.** Prieš atlikdami bet kokius techninės priežiūros darbus, prietaisą išjunkite ir atjunkite nuo elektros tinklo, kad nekiltų elektros smūgio pavojus.

Jokiu būdu nenaudokite valymo garais įrenginių – kyła elektros smūgio pavojus.

⚠ Plastikinių dalių, vidinių ir durelių tarpiklių valymui nenaudokite abrazyvių ar grubių valymo priemonių, pvz., langų valiklių, šveičiamųjų valymo priemonių, degių skysčių, valymo vaško, koncentruotų valiklių, baliklių ir valiklių, kurių sudėtyje yra naftos. Nenaudokite popierinių rankšluosčių, šveistukų ar kitų šiurkščių valymo priemonių.

PAKAVIMO MEDŽIAGŲ IŠMETIMAS

Pakavimo medžiagos yra 100 % perdirbamos ir pažymėtos perdirbimo simboliu. 

Todėl įvairias pakuotės medžiagas reikia išmesti labai atsakingai ir griežtai laikantis vietos institucijų taisyklių, reglamentuojančių atliekų tvarkymą.

BUITINIŲ PRIETAISŲ ŠALINIMAS

Šis prietaisas pagamintas naudojant perdirbamas arba pakartotinai naudojamas medžiagas. Prietaisą išmeskite paisydami vietos atliekų išmetimo reglamentų.

Dėl išsamesnės informacijos apie buitinių

elektrinių prietaisų apdorojimą, utilizavimą ir perdirbimą kreipkitės į įgaliotą vietos instituciją, buitinių atliekų surinkimo įmonę arba parduotuvę, kurioje pirkote prietaisą. Šis prietaisas paženklintas pagal Europos direktyvos 2012/19/EB dėl elektros ir elektronikos įrangos atliekų (EEIJA) reikalavimus.

Tinkamai utilizuodami šį gaminį apsaugosite aplinką ir sveikatą nuo galimo neigiamo poveikio. Ant prietaiso arba priedamų dokumentų



esantis simbolis nurodo, kad su šiuo prietaisu negalima elgtis kaip su buitinėmis šiukšlėmis. Jį reikia atiduoti į atitinkamą surinkimo punktą, kad elektros ir elektronikos įranga būtų perdirbta.

ENERGIJOS TAUPYMO PATARIMAI

Kad būtų garantuota pakankama ventilacija, vadovaukitės įrengimo instrukcijomis.

Nepakankama ventilacija prietaiso galinėje dalyje padidina energijos sąnaudas ir sumažina šaldymo efektyvumą.

Dažnas durelių darinėjimas gali padidinti energijos sąnaudas.

Vidinė prietaiso temperatūra ir energijos sąnaudos priklauso nuo aplinkos temperatūros ir paties prietaiso vietos. Nustatinėdami temperatūrą turėtumėte atsižvelgti į šiuos faktorius. Kuo rečiau atidarinėkite dureles.

Atitirpindami užšalusį maistą, laikykite jį šaldytuve. Žema šaldytų produktų temperatūra atšaldo šaldytuve esantį maistą.

Prieš dėdami į šaldytuvą šiltus gėrimus ar maistą, leiskite jiems atvėsti.

Šaldytuvo lentynėlių išdėstymas neturi jokios įtakos efektyviam energijos suvartojimui. Maistas ant lentynėlių turėtų būti dedamas taip, kad būtų užtikrinta tinkama oro cirkuliacija (maistas neturėtų liestis, tarp maisto produktų ir galinės sienos turi būti išlaikytas atstumas).

Daugiau vietos šaldytiems produktams galite padaryti išimdami stalčius ir „Stop Frost“ lentyną (jei yra).

Nesijaudinkite dėl iš kompresoriaus sklindančių garsų, kurie yra laikomi įprastais veikimo garsais.

NAUDOJIMAS PIRMĄ KARTĄ

- Įrengę prieš prijungdami prietaisą prie maitinimo palaukite bent dvi valandas. Prijunkite prietaisą prie maitinimo šaltinio ir pasukite termostato rankenėlę, kad prietaisą įjungtumėte. Įjungę prietaisą, turite palaukti 4–6 valandas, kol bus pasiekta tinkama įprastai pripildyto prietaiso laikymo temperatūra.
- Šaldytuvą naudojant pirmą kartą jame gali būti juntamas kvapas. Tai normalu, kvapas išnyks šaldytuvui pradėjus šalti.

NAUDOJIMO INFORMACIJA

Termostato nustatymas

- Dėtuvėse (aušintuvuose) nėra šaldiklio skyriaus, bet temperatūra ten gali nukristi žemiau 5 °C.
- Termostatas automatiškai reguliuoja šaldytuvo skyriaus vidaus temperatūrą. Sukant rankenėlę nuo 1 padėties link 5 padėties nustatoma žemesnė temperatūra.
- « • » padėtis rodo, kad termostatas yra uždarytas ir šaldymas nevykdomas.
- Jei produktus šaldiklio / šaldytuvo skyriuje ketinate laikyti trumpai, rankenėlę galite nustatyti tarp minimalios ir vidutinės padėties.(1–3)
- Jei produktus ketinate laikyti ilgai, rankenėlę galite nustatyti ties vidutine padėtimi.(3–4)

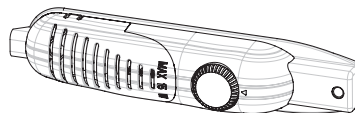

Temperatūros nustatymo įspėjimai

- Dėtuvėse (aušintuvuose) nėra šaldiklio skyriaus, bet jas galima šaldyti iki 4–6 °C.
- Aplinkos temperatūra, šviežiai sudėtų produktų temperatūra ir durų atidarėjimo dažnis turi įtakos šaldytuvo temperatūrai. Jei reikia, pakeiskite temperatūros nustatymą
- Šaldytuvo nerekomenduojama naudoti aplinkoje, kurios temperatūra yra žemesnė nei 10 °C, nes jis veiks neefektyviai.
- Nustatydami termostatą įvertinkite tai, kaip dažnai atidaromos ir uždaromos prietaiso durys, kiek šaldytuve laikoma produktų ir aplinką, kurioje šaldytuvus stovi.
- Kai prietaisą įjungiate pirmą kartą, prieš įdėdami didelį kiekį produktų palaukite 24 val., kad būtų pasiekta darbinė temperatūra. Per šį laiką neatidarinėkite durų ir nedėkite į jį didelio kiekio produktų.
- Nutrūkus elektros tiekimui atjunkite prietaisą nuo maitinimo lizdo, kad nesugestų kompresorius. Kai maitinimo tiekimas atnaujinamas, prietaisą prijunkite po 5–10 min. Tai nebus pakenkta prietaiso komponentams.
- Jūsų prietaisas yra skirtas veikti standartuose nurodytame aplinkos temperatūros diapazone, atsižvelgiant į klimato tipą, nurodytą informacinėje etiketėje. Šaldytuvo nerekomenduojama naudoti aplinkoje, kurioje temperatūra nepatenka į nurodytą temperatūrų diapazoną. Dėl to sumažės prietaiso šaldymo efektyvumas.
- Šis prietaisas gali būti naudojamas aplinkoje, kurios temperatūros intervalas yra 10°C – 43°C.

Klimato tipas	Aplinkos temperatūra. (°C)
SN:	Nuo 10 iki 32 °C
ST:	Nuo 16 iki 38 °C;
N:	Nuo 16 iki 32 °C
T:	Nuo 16 iki 43 °C

Maisto dėjimas į šalčiausią šaldytuvo zoną



Jūsų maistas geriau laikysis, jei jį dėsite į tinkamiausią šaldymo zoną. Šalčiausia zona yra iškart virš daržovių skyriaus.

Kad šioje zonoje būtų užtikrinta žema temperatūra, įstatykite lentyną simbolio lygyje, kaip parodyta iliustracijoje.

Temperatūros indikatorius (kai kuriuose modeliuose)

Kad galėtumėte geriau atlikti šaldytuvo nustatymus, mes šalčiausioje zonoje įrengėme temperatūros indikatorių.

Galite lengvai patikrinti, ar temperatūra šalčiausioje zonoje tinkama: kai indikatorius rodo „OK“, reiškia kad termostatas nustatytas teisingai ir temperatūra viduje yra tinkama.

Kadangi užrašas „OK“ yra juodas, jis gali būti blogai matomas, jei temperatūros indikatorius blogai apšviestas. Kad galėtumėte gerai matyti šią indikaciją, turi būti pakankamai šviesos.

Jei simbolis „OK“ nerodomas, vadinasi, temperatūra yra per aukšta: turite pakeisti termostato nustatymą ir palaukę 12 valandų vėl patikrinti temperatūrą.

PASTABA. Jei dažnai atidarinėjote (arba ilgai laikėte atidarytą) dureles arba įdėjote šviežio maisto į įrenginį, normalu, kad temperatūros nustatymo indikatoriuje nerodoma „OK“. Jei susiformavo neįprastų ledo kristalų (apatinėje įrenginio sienelėje) ant šaldytuvo skyriaus garintuvo (įrenginys perkrautas, aukšta kambario temperatūra, dažnai atidaromos durelės), nustatykite temperatūros reguliatorių į žemą padėtį, kol kompresorius vėl pradės periodiškai išsijunginėti.

Viršutinę šalčiausios zonos ribą nurodyta lipduko apatinė dalis (rodyklės smaigalys). Šalčiausios zonos viršutinė lentyna turi būti tame pačiame lygyje, kaip rodyklės smaigalys.

Šalčiausia zona yra po šiuo lygiu.

Kadangi šios lentynos išimamos, įsitikinkite, kad jos būtų visada tame pačiame lygyje, kaip lipduke nurodytos zonos ribos, kad būtų užtikrinta tinkama temperatūra šioje zonoje.

Kiekvienam maisto tipui yra savo tinkamiausia saugojimo temperatūra, todėl reikia pasirinkti atitinkamą vietą.



Vietos	Produktai
Viršutinės lentynos	Paruoštas maistas, desertai ir visi produktai, kurie turi būti greitai suvartojami
Šalčiausia zona	Mėsa, paukština, žvėriena ir šviežia žuvis. Maksimalus laikymo laikas: 1–2 dienos. Švieži vaisiai, paruošta kiauliena.
Daržovių skyrius	Šviežios daržovės ir vaisiai
Durelių vidinė dalis	Durelių lentynėlėse apačioje turi būti dedami buteliai, o viršutinėje dalyje nedaug vietos užimančys šiuo metu naudojami produktai, pavyzdžiui, jogurtas, šviežia grietinėlė ir t. t.
	Sviestas, paruoštas sūris ir kiaušiniai turi būti dedami į atitinkamus laikiklius.

MAISTO LAIKYMAS

- Kad sumažintumėte drėgmę ir dėl to susidarantį šerkšną, niekada nedėkite į šaldytuvą neužsandarintų indų su skysčiu. Šerkšnas paprastai formuojasi ant šalčiausių garuojančio skysčio dalių ir laikui bėgant prietaiso atšildymas turės būti atliekamas dažniau.
- Niekada nedėkite šilto maisto į šaldytuvą. Palaukite, kol šiltas maistas atvės iki kambario temperatūros ir tik tada tinkamai jį įdėkite šaldytuvą užtikrindami reikiamo oro cirkuliaciją šaldytuvo skyriuje.
- Įsitikinkite, kad prie galinės prietaiso sienelės niekas nesiliečia tiesiogiai, nes taip susiformuoja šerkšnas ir prie jos prikimba pakuotė. Per dažnai neatidarinėti šaldytuvo durelių.
- Mėsą ir nudorotą žuvį rekomenduojama laisvai suvynioti ir laikyti ant stiklinės lentynos virš daržovių stalčiaus, nes ten oras šaltesnis – čia sukuriamos geriausios laikymo sąlygos.
- Atskirus vaisius ir daržoves laikykite daržovių stalčiuose.
- Į šaldytuvą nedėkite šlapių daržovių.
- Kiekvieno produkto laiko trukmė priklauso nuo pradinės jo kokybės ir nenutrūkstamo šaldymo ciklo prie sudedant produktus į šaldytuvą.
- Kad išvengtumėte kryžminės taršos, nedėkite mėsos produktų su vaisiais ir daržovėmis. Iš mėsos tekantis vanduo gali užteršti kitus šaldytuve esančius produktus. Mėsos produktus reikia supakuoti ir būtina išvalyti bet kokius išsiliejusius skysčius nuo lentynų.
- Produktų nedėkite priešais oro srauto kanalą.
- Supakuotus produktus suvartokite iki jų galiojimo datos pabaigos.

VALYMAS IR PRIEŽIŪRA

- Prieš valydami atjunkite prietaisą nuo maitinimo.
- Nevalykite prietaiso pildami vandenį
- Pasirūpinkite, kad vandens nepatektų į lemputės korpusą ir kitus elektros sistemos komponentus.
- Šaldytuvo skyrių reikia valyti tirpalu iš sodos bikarbonato ir šilto vandens.
- Prieš valykite atskirai muilu ir vandeniui. Neplaukite jų indaplovėje.
- Nenaudokite abrazyvinių priemonių, ploviklių ar muilų. Išplovę išskalaukite švari vandeniu ir gerai nusausinkite. Baigę valymo darbus prietaisą vėl prijunkite prie maitinimo
- Kondensatorių valykite šepečiu bent dukart per metus. Tai padės sutaupyti elektros energijos ir padidins efektyvumą.



Atitirpdymas

- Atitirpdymas atliekamas automatiškai šaldytuvo skyriui veikiant; atitirpinant vandeniu surenkamas garinimo inde ir automatiškai išgarinamas.
- Garinimo indą ir atitirpinimo vandens išleidimo angą reikia periodiškai išvalyti išleidimo angos kištuku, kad vanduo nesikaupytų šaldytuvo apačioje ir ištekėtų.
- Kad išvalytumėte išleidimo angos vidų, ją galite įpilti 1/2 stiklinės vandens.

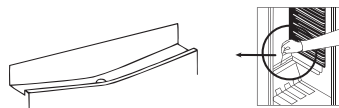

Apšvietimo lemputės keitimas

Keisdami šaldytuvo skyriaus apšvietimo lemputę

1. atjunkite prietaisą nuo maitinimo,
2. atsuktuvu nuimkite dėžutės dangtelį nuo fiksatorių.
3. Pakeiskite lemputę nedidesnio nei 15 W galingumo lempute.
4. Uždėkite dangtelį.
5. Prieš vėl prijungdami prietaisą palaukite 5 min. ir nustatykite termostatą į pradinę padėtį.

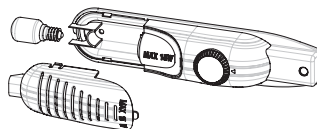

LED lempučių keitimas

Jei šaldytuve įrengtas LED apšvietimas, kreipkitės į klientų aptarnavimo centrą, nes keitimą gali atlikti tik kvalifikuotas personalas.

TRANSPORTAVIMOS IR MONTAVIMO VIETOS PAKEITIMAS

- Prireikus originalią pakuotę ir polistireno (PS) putplastį galima išsaugoti.
- Transportuojant prietaisą reikia pritvirtinti plačia juosta arba tvirta virve. Transportuojant būtina laikytis ant gofruoto kartono dėžės užrašytų nurodymų.
- Prieš transportuojant ar keičiant įrengimo vietą visus judančius objektus (t. y. lentynas, stalčius ir pan.) reikia išimti arba pritvirtinti juostomis, kitaip jos gali būti sugadintos.

Šaldytuvą visada neškite stačią.

Durelių padėties pakeitimas

- Negalima pakeisti šaldytuvo durelių atidarymo krypties, jei šaldytuvo durelių rankena įrengta priekinėje durelių dalyje.
- Durelių atidarymo kryptį galima pakeisti modeliuose be rankenos.
- Jei jūsų šaldytuvo durelių atidarymo kryptį galima pakeisti, turite kreiptis į artimiausią įgaliotą remonto įmonę, kad pakeistų atidarymo kryptį.

PRIEŠ SKAMBINDAMI TECHNINĖS PRIEŽIŪROS TARNYBAI

Jei šaldytuvus veikia ne taip, kaip tikėjotės, prieš skambindami elektrikai ar garantinės priežiūros tarnybai peržiūrėkite toliau pateikiamus sprendimus.

Ką daryti, jei jūsų šaldytuvus neveikia:

Patikrinkite, ar:

- šaldytuvus prijungtas prie elektros tinklo ir įjungtas,
- neperdegę saugiklis ir nenutrūko elektros tiekimas,
- Termostatas nustatytas į padėtį « • »,
- neveikia elektros lizdas. Norėdami tai patikrinti, prie to paties lizdo prijunkite įrenginį, kuris tikrai veikia.

Ką daryti, jei jūsų šaldytuvus silpnai veikia:

Patikrinkite, ar:

- ne pridėjote per daug produktų į įrenginį,
- tinkamai uždarytos durelės,
- ant kondensatoriaus nėra dulkių,
- pakanka vietos orui cirkuliuoti įrenginio gale ir šonuose.

Jei šaldytuvus veikia per garsiai

Įprastiniai triukšmai

- Traškėjimas (skylantis indas): (Prietaisas su bešerkšne sistema)
- Atliekant automatinį atitirpinimą. Kai prietaisas atvėsta arba sušyla (dėl medžiagų, iš kurių pagamintas prietaisas, išsiplėtimo).
- Trumpas spragtelėjimas: Girdimas, kai termostatas įjungia ar išjungia kompresorių.-

Kompresoriaus triukšmas

- Įprastas variklio triukšmas: Šis triukšmas reiškia, kad kompresorius įprastai veikia
- Kompresorius trumpą laiką gali skleisti didesnę triukšmą, kai jis aktyvinamas pirmą kartą.

Burbuliavimas ir teškėjimas:

- Šis triukšmą sukelia sistemos vamzdeliais tekanti šaldytuvo šaldymo priemonė.

Jei šaldytuvus veikia per garsiai

- Siekiant išlaikyti nustatytą aušinimo lygį, karts nuo karto gali būti įjungiamas kompresorius. Veikiant kompresoriui normalu, kad iš šaldytuvo sklinda triukšmas. Kai bus pasiektas reikiamas atvėsinimo lygis, triukšmas automatiškai sumažės.

Jei triukšmas nedingsta;

- Jei ketinate nenaudoti šaldytuvo ilgesnį laiką (pvz., per atostogas), nustatykite termostatą į padėtį „•“ • Ar prietaisas stovi stabiliai? Ar tinkamai sureguliuotos kojelės?
- Ar už šaldytuvo niekas neužkrito?
- Ar nevibruoja lentynos arba ant jų sustatyti indai? Pakeiskite lentynų ir (arba) indų vietą,

jei taip ir yra.

- Ar nevibruoja ant šaldytuvo padėti elementai?

Jei girdite kokį nors kitokį garsą, patikrinkite, ar:

- prietaisas pastatytas lygiai;
- prietaiso galinės prietaiso dalies niekas nesiliečia;
- nevibruoja ant prietaiso esantys daiktai.

Tekančio vandens triukšmas: (Prietaisai su bešerkšne sistema) Įprastas į garintuvo indą tekančio vandens triukšmas vykstant atitirpinimui. Šis triukšmas girdimas atitirpinimo metu.

Oro pūtimo garsas: Jei šaldiklyje / aušintuve / apatiniuose spintelės skyriuose įrengtas ventiliatorius.

- Šis triukšmas šaldytuvų sistemose girdimas dėl oro cirkuliacijos.

Jei prietaisas skleidžia triukšmą:

Šaldymo dujos, kurios cirkuliuoja šaldytuvo kontūre, kelia nedidelį triukšmą (burbuliavimą), net kai neveikia kompresorius. Tai normalu. Jei garsas kitoks, patikrinkite, ar:

- prietaisas pastatytas lygiai;
- prie galinės prietaiso dalies niekas nesiliečia;
- nevibruoja ant prietaiso arba jo viduje esantys daiktai.

Jei šaldytuvo apatinėje dalyje yra vandens:**Patikrinkite, ar:**

- neužsikūšusi atitirpinimo vandeniui skirta išleidimo anga (išleidimo angos kištuku angą išvalykite).

Jei šaldytuvus nepakankamai šaldo

- Jūsų šaldytuvus yra skirtas veikti esant tam tikrai aplinkos temperatūrai, atsižvelgiant į klimato tipą, nurodytą informacinėje etiketėje. Šaldytuvo nerekomenduojame naudoti, jei aplinkos temperatūra neatitinka nurodytų temperatūros apribojimų.

Rekomendacijos

- Jei įrenginys išjungiamas arba atjungiamas nuo elektros lizdo, prieš vėl prijungdami ar paleisdami įrenginį palaukite mažiausiai 5 minutes, kad nesugadintumėte kompresoriaus.
- Jei ketinate nenaudoti šaldytuvo ilgesnį laiką (pvz., per atostogas), jį išjunkite. Išvalykite šaldytuvą vadovaudamiesi valymo skyriuje pateiktomis instrukcijomis ir palikite dureles atviras, kad nesikaupytų drėgmė ir kvapas.
- Jei problema išlieka įvykdžius visus minėtus nurodymus, kreipkitės į artimiausią įgaliotąjį techninės priežiūros centrą.
- Jūsų įsigytas prietaisas skirtas naudoti tik buityje. Jis negali būti naudojamas komerciniais tikslais. Jei įrenginys naudojamas ne pagal šias instrukcijas, gamintojas ir pardavėjas nebus atsakingas už jokių remonto darbus ir gedimus garantiniu laikotarpiu.

PRIETAISO DALYS IR JO SKYRIAI

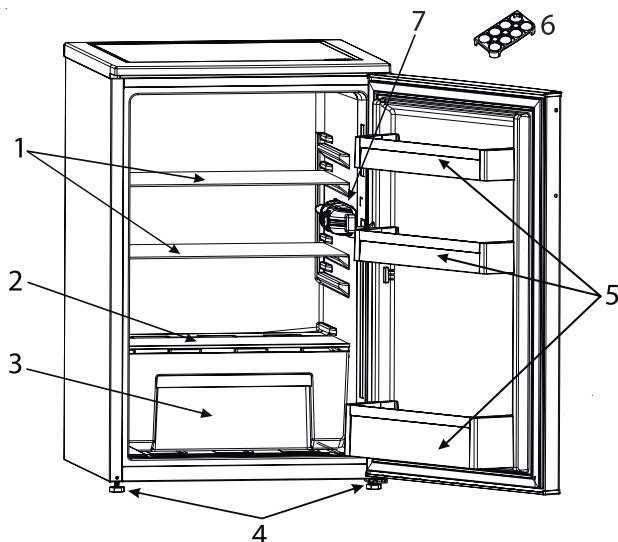

Ši iliustracija pateikiama tik informacijai apie prietaiso dalis.
Dalys gali skirtis atsižvelgiant į prietaiso modelį.

- | | |
|--------------------------------------|-------------------------------------|
| 1. Šaldytuvo lentyna | 5. Durelių lentyna |
| 2. Šviežių produktų skyriaus dangtis | 6. Kiaušinių dėklas |
| 3. Daržovių skyrius | 7. Šaldytuvo lemputė ir termostatas |
| 4. Išlyginimo kojėlė | |

DROŠĪBAS NORĀDĪJUMI

Noteikti jāizlasa un jāievēro

Pirms ierīces lietošanas rūpīgi izlasiet šos drošības norādījumus.

Saglabājiet šos norādījumus turpmākām uzziņām.

Šī rokasgrāmata un pati ierīce sniedz svarīgus drošības brīdinājumus, kas ir jāizlasa un vienmēr jāievēro. Ražotājs neuzņemas atbildību par bojājumiem, kas radušies nepiemērotas lietošanas vai nepareizu vadības elementu iestatīšanas dēļ.

⚠ **Ļoti maziem bērniem (0-3 gadi) jāatrodas drošā attālumā no ierīces. Maziem bērniem (3-8 gadi) jāatrodas drošā attālumā no ierīces, ja vien tie netiek nepārtraukti uzraudzīti. Bērni no 8 gadu vecuma un personas ar fiziskiem, jušanas vai garīgiem traucējumiem vai bez pieredzes un zināšanām var lietot šo ierīci, ja tās tiek uzraudzītas vai instruētas par ierīces drošu lietošanu un izprot ar to saistītos riskus. Bērni nedrīkst spēlēties ar ierīci. Ierīces tīrīšanu un apkopi nedrīkst veikt bērni bez pieaugušo uzraudzības.**

Bērniem no 3 līdz 8 gadiem ir atļauts ievietot un izņemt produktus no saldēšanas ierīcēm.

ATĻAUTĀ LIETOŠANA

⚠ **UZMANĪBU!** Ierīci nav paredzēts darbināt ar ārēju slēdža ierīci, kā taimeru vai atsevišķu tālvadības sistēmu.

⚠ Šo ierīci ir paredzēts izmantot sadzīvē un tamlīdzīgi, piemēram: personāla virtuves zonā veikalos,

birojos un citās darba vidēs; zemnieku saimniecībās; klientu istabās viesnīcās, moteļos un citās līdzīga tipa apmešanās vietās.

⚠ Šī ierīce nav paredzēta profesionāliem nolūkiem. Neizmantojiet ierīci ārpus telpām.

⚠ Ierīcē uzstādītā spuldzīte ir speciāli paredzēta sadzīves tehnikai un nav piemērota izmantošanai kā gaismeklis telpu izgaismošanai (EK Regula 244/2009).

⚠ Ierīce ir piemērota izmantošanai vietās, kur istabas temperatūra ir turpmāk norādītajā amplitūdā atbilstoši klimata klasei, kas norādīta uz datu plāksnītes. Ierīce var darboties nepareizi, ja tā ir ilgstoši atstāta vidē, kuras temperatūra ir ārpus norādītās amplitūdas.

Klimatiskā klase, vides temperatūras:

SN: No 10 līdz 32 °C

ST: No 16 līdz 38 °C;

N: No 16 līdz 32 °C

T: No 16 līdz 43 °C



Šī ierīce nesatur CFC.

Dzesētāja kontūrā ir R600a (ogļūdeņradis). Ierīces ar izobutānu (R600a):

izobutāns ir dabīga gāze, kas neietekmē apkārtējo vidi, bet ir uzliesmojoša.

Tāpēc pārlicinieties, vai dzesētāja kontūra caurules nav bojātas, it īpaši pirms dzesētāja kontūra iztukšošanas.

⚠ **BRĪDINĀJUMS!** Nesabojājiet ierīces dzesēšanas kontūra caurules.

⚠ **BRĪDINĀJUMS!** Pārliedcinieties, lai ventilācijas lūkas ierīces korpusā vai iebūvētajā struktūrā nebūtu nosprostotas.

⚠ **BRĪDINĀJUMS!** Lai paātrinātu atkausēšanu, neizmantojiet mehāniskus, elektriskus vai ķīmiskus līdzekļus, izņemot ražotāja ieteiktos.

⚠ **BRĪDINĀJUMS!** Nelietojiet un nenovietojiet elektroierīces šīs ierīces nodalījumos, ja tās nav tieši atļāvis ražotājs.

⚠ **BRĪDINĀJUMS!** Ledus gatavotāji un/vai ūdens dozatori, kas nav tieši savienoti ar ūdensapgādi, ir jāuzpilda tikai ar dzeramo ūdeni.

⚠ **BRĪDINĀJUMS!** Automātiskajiem ledus gatavotājiem un/vai ūdens dozatoriem jābūt savienotiem ar ūdens padevi, kas piegādā tikai dzeramo ūdeni ar spiedienu no 0,17 līdz 0,81 MPa (1,7 un 8,1 bāri).

⚠ Neuzglabājiet ierīcē sprāgstošas vielas, piemēram, aerosola baloniņus, un nenovietojiet benzīnu vai citus uzliesmojošus materiālus tuvu tai.

⚠ Nenorijiet ledus paku saturu (nav toksisks; dažos modeļos). Neēdiet ledus kubiņus vai ledu uz kociņiem tūlīt pēc izņemšanas no saldētavas, jo tādējādi var gūt apsaldējumus.

⚠ Izstrādājumos, kuros ir paredzēts izmantot gaisa filtru, kas pieejams ventilatora pārsega iekšpusē, filtram vienmēr jāatrodas vietā, kad darbojas ledusskapis.

⚠ Saldētavas nodalījumā neglabājiet stikla konteinerus ar šķidrumiem, jo tie var saplīst. Nenosprostojiet ventilatoru (ja iekļauts) ar pārtikas precēm. Pēc pārtikas novietošanas pārbaudiet, vai nodalījumu, it īpaši saldētavas, durtiņas aizveras pareizi.

⚠ Bojāts grozs pēc iespējas drīzāk jānomaina.

⚠ Ledusskapja nodalījumu izmantojiet tikai svaigas pārtikas uzglabāšanai, bet saldētavas nodalījumu — tikai saldētas pārtikas uzglabāšanai, svaigas pārtikas saldēšanai un ledus kubiņu gatavošanai.

⚠ Izvairieties no neiesaiņotas pārtikas uzglabāšanas tiešā saskarē ar ledusskapja vai saldētavas iekšējām virsmām.

Ierīcēm var būt speciālie nodalījumi (svaigo produktu nodalījums, nulles grādu kārbā...).

Ja vien konkrētā izstrādājuma bukletā nav norādīts citādi, tos var izņemt, saglabājot līdzvērtīgu sniegumu.



C-pentānu izmanto kā pūšanas vielu izolācijas putās, un tā ir uzliesmojoša gāze.

Zemāk ir norādīti piemērotākie ierīces nodalījumi, kuros jāuzglabā konkrētu veidu pārtikas produkti, ņemot vērā dažādo ierīces nodalījumu atšķirīgo temperatūru.

1) Ledusskapja nodalījuma augšdaļa un & durvis — temperatūras zona: Paredzēta tropisko augļu, konservu, dzērienu, olu, mērču, marinētu dārzeņu,

sviesta, ievārījuma uzglabāšanai

2) Ledusskapja nodalījuma vidusdaļa — atdzesēšanas zona: Paredzēta siera, piena, piena produktu, delikatešu, jogurta uzglabāšanai

3) Ledusskapja nodalījuma apakšdaļa — zemākās temperatūras zona: Paredzēta auksto uzkožamo, saldo ēdienu, gaļas un zivju, siera kūkas, svaigu makaronu ēdienu, skāba krējuma, pesto/salsas mērces, mājās gatavotu ēdienu, smalkmaizītšu krēma, pudiņu un krēmsiera uzglabāšanai

4) Augļu & un dārzeņu atvilktnē ledusskapja nodalījuma apakšā: Paredzēta dārzeņu un augļu uzglabāšanai (izņemot tropiskos augļus)

5) Atdzesēšanas nodalījums: Zemākās temperatūras atvilktnē uzglabājat tikai gaļu un zivis

Lai izvairītos no piesārņojuma, lūdzu, ievērojiet turpmāk norādīto.

- Durvju ilgstoša atstāšana vaļā var būtiski paaugstināt temperatūru ierīces nodalījumos.
- Regulāri notīriet virsmas, kas var saskarties ar pārtiku un sasniedzamām drenāžas sistēmām.
- Iztīriet ūdens tvertnes, ja tās nav lietotas 48 stundu laikā; izskalojiet ūdens apgādes sistēmai pieslēgto ierīces ūdens sistēmu, ja ūdens nav pievadīts 5 dienas.
- Uzglabājiet ledusskapī jēlu gaļu un zivis piemērotos traukos, lai neļautu tiem saskarties ar citu pārtiku.
- Divu zvaigznīšu saldētas pārtikas

nodalījumi ir piemēroti iepriekš sasaldētas pārtikas uzglabāšanai, saldējuma uzglabāšanai vai pagatavošanai un ledus gabaliņu pagatavošanai.

- Nesasaldējiet svaigu pārtiku vienas, divu vai trīs zvaigznīšu nodalījumos.
- Ja saldēšanas ierīce ilgstoši ir atstāta tukša, izslēdziet to, atkausējiet, iztīriet, nosusiniet un atstājiet ierīces durvis atvērtas, lai nepieļautu pelējuma veidošanos ierīcē.

MONTĀŽA

⚠ Ierīces pārvietošana un uzstādīšana jāveic vismaz diviem cilvēkiem - pastāv savainojumu risks.

Izmantojiet aizsargcimdus visos izsaiņošanas un uzstādīšanas darbos - pastāv risks sagriezties.

⚠ Uzstādīšanu, tostarp ūdens pievada pieslēgšanu (ja tāds ir), kā arī elektrisko savienojumu izveidi un remontu drīkst veikt tikai kvalificēts tehniķis.

Nelabojiet un nemainiet ierīces detaļas, ja vien tas nav tieši norādīts lietotāja rokasgrāmatā.

Neļaujiet bērniem būt tuvumā ierīces montāžas vietā. Pēc ierīces izsaiņošanas pārliecinieties, vai pārvadāšanas laikā tā nav bojāta. Problēmu gadījumā sazinieties ar izplatītāju vai tuvāko pēcpārdošanas apkopes dienestu. Pēc ierīces montāžas novietojiet iepakojuma materiālus (plastmasas un polistirola daļas u.c.) bērniem nepieejamā vietā - pastāv nosmakšanas risks. Pirms ierīces uzstādīšanas tai jābūt atvienotai no elektrotīkla -

pastāv elektriskā trieciena risks. Uzstādīšanas laikā sekojiet, lai ierīce nesabojātu barošanas kabeli - pastāv aizdegšanās un strāvas trieciena risks. Ieslēdziet ierīci tikai tad, kad montāža ir pabeigta.

⚠ Uzmanieties, lai ierīces pārvietošanas laikā nesabojātu grīdu (piemēram, parketu). Uzstādiet un nolīmeņojiet ierīci uz grīdas, kas spēj izturēt ierīces svaru, vietā, kas ir piemērota iekārtas izmēram un lietošanas veidam. Pārliedzinieties, vai tā neatrodas tuvumā siltuma avotam un vai visas četras kājiņas ir stabilas un saskaras ar grīdu, nepieciešamības gadījumā piergulējiet tās un ar līmeņrādi pārbaudiet ierīces līmeņojumu. Pirms ierīces ieslēgšanas pagaidiet vismaz divas stundas, lai pārliedzinātos, vai dzesēšanas kontūrs darbojas efektīvi. Ierīces izmēri un uzstādīšanai nepieciešamais vietas daudzums norādīts Montāžas instrukcijā.

⚠ **BRĪDINĀJUMS!** Novietojot ledusskapi, sekojiet, lai netiktu saspīests vai bojāts tā barošanas kabelis.

⚠ **BRĪDINĀJUMS!** Lai izvairītos no nestabilitātes riska, ierīces novietošana vai nostiprināšana ir jāveic saskaņā ar ražotāja norādījumiem.

Ir izliegts novietot ledusskapi tā, ka gāzes plīts metāla šļūtene, metāla gāzes vai ūdens caurules vai arī elektrības kabeli saskaras ar ledusskapja aizmugurējo sienu (kondensatora spoli).

ELEKTRISKIE BRĪDINĀJUMI

⚠ IJānodrošina iespēja atvienot ierīci no strāvas padeves, to vienkārši atslēdzot, ja pieejama kontaktdakša, vai ar divpolu slēdzi, kas uzstādīts pirms kontaktligzdas pēc elektroinstalācijas noteikumiem, un ierīcei jābūt zemētai atbilstoši valsts elektrības drošības standartiem.

⚠ Neizmantojiet pagarinātājus vai vairākspraudņu kontaktligzdas vai adapterus. Pēc ierīces uzstādīšanas tās elektriskās sistēmas daļas nedrīkst būt pieejamas.

Neizmantojiet ierīci ar mitrām rokām vai basām kājām.

Nelietojiet šo ierīci, ja bojāts tās strāvas kabelis vai kontaktdakša, ja tā nedarbojas pareizi vai tā ir bojāta vai tikusi nomesta.

⚠ Ja padeves kabelis ir bojāts, tas jāaizvieto ar identisku, nomaīņa jāveic ražotājam, tā apkalpošanas dienesta aģentam vai līdztīgas kvalifikācijas personai, lai izvairītos no bīstamības – strāvas trieciena riska.

⚠ **BRĪDINĀJUMS!** Nenovietojiet ledusskapja aizmugurē pagarinātāju ar sadalītāju vai pārvietojamu barošanas avotu.

TĪRĪŠANA UN APKOPE

⚠ **BRĪDINĀJUMS!** Pārliedzinieties, ka pirms apkopes darbību veikšanas ierīce ir izslēgta un atvienota no strāvas padeves – pastāv strāvas trieciena risks; nekad nelietojiet tvaika tīrīšanas iekārtu - strāvas trieciena risks.

 Neizmantojiet abrazīvus vai raupjus tīrīšanas līdzekļus, piemēram, stikla tīrīšanas līdzekļus, uzliesmojošus šķidrums, tīrāmos vaskus, koncentrētus mazgāšanas līdzekļus, balinātājus vai tīrāmos līdzekļus, kuru sastāvā ir naftas produkti, plastmasas daļu, ierīces iekšpuses un starpliku tīrīšanai. Neizmantojiet papīra dvieļus, tīrāmos sūkļus vai citus raupjus tīrīšanas līdzekļus.

IEPAKOJUMA MATERIĀLU UTILIZĀCIJA

Iepakojuma materiāls ir 100 % pārstrādājams un tiek apzīmēts ar otrreizējās pārstrādes simbolu



Tādēļ dažādas iepakojuma daļas jāutilizē atbildīgi un saskaņā ar vietējiem atkritumu apsaimniekošanas noteikumiem.

MĀJSAIMNIECĪBAS IERĪČU UTILIZĀCIJA

Šī ierīce ir izgatavota no pārstrādājamiem un atkārtoti izmantojamiem materiāliem.

Utilizējiet to saskaņā ar vietējiem atkritumu apsaimniekošanas noteikumiem.

Plašāku informāciju par lietotu mājsaimniecības ierīču apstrādi, atjaunošanu un pārstrādi varat iegūt vietējās varas iestādes, pie atkritumu savākšanas pakalpojumu sniedzējiem vai veikalā, kur ierīci iegādājāties.

Šī ierīce ir marķēta saskaņā ar Eiropas Direktīvu 2012/19/ES par elektrisko un elektronisko iekārtu atkritumiem (EEIA).

Nodrošinot šīs ierīces pareizu utilizāciju, jūs varat novērst iespējamo negatīvo vides un cilvēka veselības apdraudējumu.

Simbols  uz izstrādājuma vai komplektācijā iekļautajiem dokumentiem norāda, ka šo ierīci nevar izmest sadzīves atkritumos, bet tā ir jānodod pārstrādei elektrisko un elektronisko ierīču savākšanas centrā.

IETEIKUMI ENERĢIJAS TAUPĪŠANAI

Lai nodrošinātu atbilstošu vēdināšanu, izpildiet uzstādīšanas norādījumus.

Nepietiekama ventilācija izstrādājuma aizmugurē palielina enerģijas patēriņu un samazina dzesēšanas efektivitāti.

Bieža durvju atvēršana var palielināt enerģijas patēriņu.

Ierīces iekšējo temperatūru un enerģijas patēriņu var ietekmēt arī istabas temperatūra, kā arī ierīces novietojums. Iestatot temperatūru, jāņem vērā šie faktori. Samaziniet durvju atvēršanu līdz minimumam.

Atkausējot sasaldētu pārtiku, ievietojiet to ledusskapī. Sasaldēto produktu zemā temperatūra atdzesē pārtiku ledusskapī.

Siltiem ēdieniem un dzērieniem pirms ievietošanas ierīcē ļaujiet atdzist.

Plauktu novietojums ledusskapī neietekmē energoefektivitāti. Produkti jānovieto plauktos tā, lai nodrošinātu pareizu gaisa cirkulāciju (pārtika nedrīkst savstarpēji saskarties, turklāt jāsauglabā atstatums starp pārtiku un aizmugurējo sienu).

Saldētas pārtikas uzglabāšanas vietu var palielināt izņemot grozus un sarmas apturēšanas plauktu (ja tāds ir).

Kompresors, darbojoties, rada troksni; tā ir parasta parādība, un par to nav jāraizējas.

PIRMĀ LIETOŠANAS REIZE

- Pēc ierīces uzstādīšanas nogaidiet vismaz divas stundas, pirms pievienojat ierīci strāvas padevei. Pieslēdziet ierīci elektrotīklam un pagrieziet termostata slēdzi, lai ieslēgtu ierīci. Pēc ierīces ieslēgšanas pagaidiet 4-6 stundas, lai tiktu sasniegta normāli uzpildītai ierīcei nepieciešamā uzglabāšanas temperatūra.
- Kad ledusskapis tiek darbināts pirmo reizi, tajā var būt noteikts aromāts. Tā ir parasta parādība, un aromāts izzagst, kad ledusskapis sāk dzesēšanu.

INFORMĀCIJA PAR LIETOŠANU

Termostata iestatīšana

- Dzesētājiem nav saldētavas nodalījuma, bet tie var dzesēt līdz 5°C.
- Termostats automātiski regulē ledusskapja nodalījuma iekšējo temperatūru. Pagriežot pogu no 1. līdz 5. pozīcijai, var iegūt zemāku temperatūru.
- « • » pozīcija norāda, ka termostats ir aizvērts, un dzesēšana nav pieejama.
- Īslaicīgai pārtikas uzglabāšanai saldētavas/ledusskapja nodalījumā pogu var iestatīt starp minimālo un vidējo pozīciju. (1-3)
- Ilgstošai pārtikas glabāšanai, pogu var iestatīt vidējā stāvoklī. (3-4)

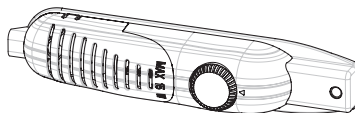

Temperatūras iestatījumi, brīdinājumi

- Dzesētājiem nav saldētavas nodalījuma, bet tie var dzesēt līdz 4-6 °C.
- Apkārtējās vides temperatūra, tikko ievietoto pārtikas produktu temperatūra un tas, cik bieži durvis tiek atvērtas, ietekmē temperatūru ledusskapī. Ja nepieciešams, mainiet temperatūras iestatījumu.
- Lai saglabātu efektivitāti, nav ieteicams lietot ledusskapi vidē, kur temperatūra ir zemāka par 10 °C.
- Iestatot termostatu, jāņem vērā, cik bieži ierīces durvis tiek atvērtas un aizvērtas, cik daudz ēdiena tiek glabāts ledusskapī, kā arī vide, kurā atrodas ledusskapis.
- Kad ierīce pirmo reizi ir ieslēgta, ļaujiet tai darboties 24 stundas, lai sasniegtu darba temperatūru, kas piemērota lielam pārtika sproduktu daudzumam. Šajā laikā neatveriet durvis un neievietojiet lielu daudzumu pārtikas produktu.
- Atvienojiet ierīci no elektrotīkla strāvas padeves pārtraukuma laikā, lai novērstu kompresora bojājumus. Kad strāvas padeve ir atjaunota, 5 –10 minūtes novilciniet ierīces pieslēgšanu. Tas palīdzēs novērst ierīces sastāvdaļu bojājumus.
- Jūsu ierīce ir veidota tā, lai tā darbotos saskaņā ar standartos noteiktajiem apkārtējās vides temperatūras intervāliem atbilstoši klimata klasei, kas norādīta informatīvajā marķējumā. Ledusskapi nav ieteicams darbināt tādā vidē, kas atrodas ārpus noteiktajiem temperatūras diapazoniem. Tas samazinās ierīces dzesēšanas efektivitāti.
- Šī ierīce ir paredzēta lietošanai apkārtējās vides temperatūrā no 10 °C līdz 43 °C.

Klimata klase	Vides t. (°C)
SN:	No 10 līdz 32 °C
ST:	No 16 līdz 38 °C;
N:	No 16 līdz 32 °C
T:	No 16 līdz 43 °C

Ēdiena ievietošana aukstākajā ledusskapja vietā



Jūsu pārtikas produkti tiks labāk uzglabāti, ja novietosiet tos vispiemērotākajā dzesēšanas zonā. Visaukstākā zona atrodas tieši virs augļu un dārzeņu atvilktnes. Lai nodrošinātu, ka šajā zonā ir zema temperatūra, gādājiet lai plaukts atrodas šī simbola līmenī, kā parādīts attēlā.

Temperatūras indikators (Atsevišķos modeļos)

Lai palīdzētu labāk noregulēt ledusskapi, tas ir aprīkots ar temperatūras indikatoru, kas atrodas aukstākajā zonā.

Jūs varat viegli pārbaudīt, vai visaukstākās zonas temperatūra ir atbilstoša: ja indikators rāda "OK" (Labi), tas norāda, ka termostats ir pienācīgi noregulēts, un iekšējā temperatūra ir pareiza.

Tā kā "OK" parādās melnā krāsā, šo norādi būs grūti saskatīt, ja temperatūras indikators nav labi apgaismots. Lai šo norādi varētu redzēt, jābūt pietiekami labam apgaismojumam.

Ja simbols „OK” neparādās, temperatūra ir pārāk augsta: jums ir jāmaina termostata iestatījums un jānogaida 12 stundas, lai atkal vizuāli pārbaudītu temperatūru.

PIEZĪME. Pēc atkārtotas durvju atvēršanas (vai ilgstošas turēšanas atvērtā stāvoklī) vai pēc svaigas pārtikas ievietošanas ierīcē ir normāli, ka norāde "OK" temperatūras iestatīšanas indikatorā neparādās. Ja uz ledusskapja nodalījuma iztvaicētāja (pārslogota ierīce, augsta telpas temperatūra, bieža durvju atvēršana) veidojas normai neatbilstošas ledus kristālu nogulsnes (ierīces apakšējā siena), pārvietojiet temperatūras iestatīšanas ierīci zemākā stāvoklī, līdz atkal tiek sasniegti kompresora izslēgšanās periodi.

Visaukstākās zonas augšējo robežu norāda uzlīmes apakšējā mala (bultas galviņa). Visaukstākajai zonai augšējā plauktā jābūt vienādā līmenī ar bultas galviņu. Visaukstākā zona ir zem šī līmeņa.

Tā kā šie plaukti ir izņemami, pārliecinieties, vai tie vienmēr ir vienā līmenī ar uzlīmēs norādītajiem zonu ierobežojumiem, lai garantētu temperatūru šajā zonā.

Katram pārtikas veidam ir sava ideālā konservācijas temperatūra un attiecīgi noteikta vieta, kas jāievēro.



Novietojums	Produkti
Augšējie plaukti	Termiski apstrādāti pārtikas produkti, deserti un visa pārtika drīzai lietošanai
Visaukstākā zona	Gaļa, mājputnu gaļa, medījumi un jēlas zivis, maksimālais saglabāšanas laiks: 1 līdz 2 dienas. Svaigi augļi, termiski apstrādāta cūkgaļa.
Augļu un dārzeņu atvilktnē	Svaigi dārzeņi un augļi
Durvju ieliktnī	Durvju kastēs ir paredzēta vieta pudelēm (apakšējā daļā), bet augstāk novietojami neliela tilpuma un pašlaik izmantojami produkti kā jogurts, svaigs krējums utt.
	Sviestu, svaigo sieru un olas jāievieto atbilstošajos turētājos.

PĀRTIKAS UZGLABĀŠANA

- Lai samazinātu mitrumu un līdz ar to sarmas veidošanos, nekad neievietojiet ledusskapī šķidrums nenoslēgtos traukos. Apledojumam ir tendence koncentrēties visaugstākajās iztvaikojošā šķidruma daļās, tādēļ jūsu ierīcei ar laiku būs nepieciešama biežāka atkausēšana.
- Nekad nelieciet ledusskapī siltu ēdienu. Siltam ēdienam jāļauj atdzist līdz istabas temperatūrai, un tas ir jāizvieto tā, lai nodrošinātu pienācīgu gaisa cirkulāciju ledusskapja nodalījumā.
- Raugiet, lai neviens priekšmets nav tiešā saskarē ar ierīces aizmugurējo sienu, jo izveidosies sarma, un iepakojums pielsals pie tās. Neatveriet ledusskapja durvis bieži.
- Ieteicams gaļu un tīras zivis valītīgi ietīt un uzglabāt uz stikla plaukta tieši virs dārzeņu kastes, kur gaisis ir vēsāks, jo šādi tiek nodrošināti vislabākie uzglabāšanas apstākļi.
- Glabājiet augļu un dārzeņus bez iesaiņojuma augļu un dārzeņu konteineros.
- Nelieciet ledusskapī slapjus dārzeņus.
- Visu pārtikas produktu uzglabāšanas laiks ir atkarīgs no pārtikas sākotnējās kvalitātes un nepārtraukta dzesēšanas cikla pirms uzglabāšanas ledusskapī.
- Nepieļaujiet savstarpējo kontamināciju, neglabājiet gaļas produktus kopā ar augļiem nu dārzeņiem. Ūdens, kas sūcas no gaļas, var bojāt citus ledusskapī ievietotos produktus. Iepakojiet gaļas produktus un notīrīt noplūdušo šķidrums no plauktiem.
- Nenovietojiet ēdienu gaisa kanāla priekšā.
- Patērējiet ēdienu iepakojumos pirms norādītā derīguma termiņa beigām.

TĪRĪŠANA UN APKOPE

- Pirms tīrīšanas atvienojiet iekārtu no elektrotīkla.
- Nemazgājiet ierīci, lejot tajā ūdeni
- Gādājiet, lai ūdens neieklūtu lampas korpusā un citos elektriskajos komponentos.
- Ledusskapja nodalījums periodiski jāiztīra, izmantojot nātrija bikarbonāta un remdena ūdens šķīdumu.
- Notīriet piederumus atsevišķi ar ziepēm un ūdeni. Nemazgājiet tos trauku mazgājamajā mašīnā.
- Neizmantojiet abrazīvus produktus, tīrīšanas līdzekļus vai ziepes. Pēc mazgāšanas noskalojiet ar tīru ūdeni un rūpīgi noslaukiet. Kad tīrīšana ir pabeigta, atkārtoti pievienojiet ierīci elektrotīklam ar sausām rokām
- Vismaz divas reizes gadā iztīriet kondensatoru ar slotu. Tas palīdzēs ietaupīt enerģijas izmaksas un palielināt produktivitāti.



Atkausēšana

- Ledusskapja nodalījumā atkausēšana darbības laikā notiek automātiski; atkausēšanas ūdens tiek savākts uz iztvaikošanas paplātes un iztvaiko automātiski.
- Iztvaikošanas paplāte un atkausēšanas ūdens noteces atvere periodiski jātīra, izmantojot atkausēšanas noteces aizbāzni, lai novērstu ūdens uzkrāšanos ledusskapja apakšdaļā, un nodrošinātu izplūšanu.
- Jūs varat arī ieliet 1/2 glāzi ūdens, lai noteces atverē, lai iztīrītu iekšpusi.

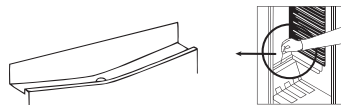

Apgaismojuma spuldzes maiņa

Nomainot ledusskapja nodalījuma apgaismojumu;

1. Atvienojiet ierīci no strāvas padeves,
2. Izmantojot skrūvgriezi, atbrīvojiet kārbas vāka fiksatorus.
3. Nomainiet ar spuldzi, kas nepārsniedz 15 vatus.
4. Uzlieciet vāciņu.
5. Pagaidiet 5 minūtes, pirms atkārtotas pievienošanas elektrotīklam, un pagrieziet termostatu sākotnējā stāvoklī.

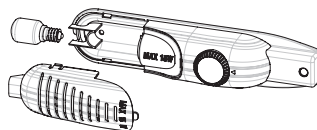

LED apgaismojuma nomaīņa

Ja jūsu ledusskapis ir aprīkots ar LED apgaismojumu, sazinieties ar palīdzības dienestu, jo to nomainīt var tikai pilnvarots personāls.

TRANSPORTĒŠANA UN UZSTĀDĪŠANAS VIETAS MAIŅA

- Ja nepieciešams, var saglabāt oriģinālos iepakojumus un putu polistirolu (PS).
- Transportēšanas laikā ierīce jānostiprina ar platu siksnu vai stipru virvi. Transportēšanas laikā jāievēro uz gofrētās kastes rakstītās instrukcijas.
- Iztvaikošanas paplāte un atkausēšanas ūdens noteces atvere periodiski jātīra ar atkausēšanas noteces aizbāzni, lai novērstu ūdens uzkrāšanos ledusskapja apakšdaļā un nodrošinātu izplūšanu.

Pārvietojot ledusskapī, vienmēr turiet to vertikāli.

Durvju pārvietošana

- Nav iespējams mainīt ledusskapja durvju atvēršanas virzienu, ja pie durvju priekšējās virsmas ir piestiprināti ledusskapja durvju rokturi.
- Ir iespējams mainīt durvju atvēršanas virzienu modeļiem bez rokturiem.
- Ja ledusskapja durvju atvēršanas virzienu var mainīt, sazinieties ar tuvāko autorizētu servisu, lai to mainītu.

PIRMS SAZINĀŠANĀS AR SERVISU

Ja ledusskapis nedarbojas, kā vajadzētu, pirms sazināšanās ar elektriķi vai pēcpārdošanas servisu izmēģiniet tālāk minētos risinājumus.

Kā rīkoties, ja ledusskapis nedarbojas:

Pārbaudiet, vai:

- ledusskapis ir pievienots elektroapgādes tīklam un ir ieslēgts,
- drošinātājs nav izdedzis un nav elektroapgādes pārrāvuma,
- termostats ir iestatīts pozīcijā « • »,
- kontaktligzda darbojas. Lai to pārbaudītu, pievienojiet ierīci kontaktligzdai par kuru esat pārliecināts, ka tā darbojas.

Kā rīkoties, ja ledusskapis darbojas slikti:

Pārbaudiet, vai:

- ledusskapis nav pārāk pilns,
- durvis ir aizvērtas līdz galam,
- kondensatorā nav putekļu,
- ierīces aizmugurē un sānos ir pietiekami daudz vietas gaisa cirkulācijai.

Ja ledusskapis darbojas pārāk skaļi

Normāli trokšņi

- Plaisāšanas (ledus plaisāšanas) troksnis: (Ierīcēm bez sarmas veidošanās)
- Automātiskās atkausēšanas laikā. Kad ierīce tiek dzesēta vai uzsilīta (ierīces materiāla izplešanās dēļ).
- Īslaicīga krakšķēšana: Dzirdama, kad termostats ieslēdz/izslēdz kompresoru.-

Kompresora troksnis

- Normāls motora darbības troksnis: Šis troksnis nozīmē, ka kompresors darbojas atbilstoši normai
- Kompresors neilgu laiku var radīt lielāku troksni, kad tiek ieslēgts pirmo reizi.

Burbuļojošs troksnis un šļaksti:

- Šo troksni rada aukstumaģenta plūsma sistēmas caurulēs.

Ja ledusskapis darbojas pārāk skaļi

- Lai uzturētu iestatīto dzesēšanas līmeni, laiku pa laikam var tikt aktivizēts kompresors. Trokšņi no jūsu ledusskapja šajā laikā ir normāli un rodas tā darbības dēļ. Kad ir sasniegts vajadzīgais atdzesēšanas līmenis, trokšņi automātiski samazināsies.

Ja trokšņi saglabājas;

- Ja ledusskapis ilgāku laiku netiks izmantots (piemēram, vasaras atvaļinājumu laikā), pagrieziet termostatu pozīcijā “*”. Vai ierīce ir novietota stabili? Vai kājas ir noregulētas?
- Vai aiz ledusskapja neatrodas kāds priekšmets?
- Vai plaukti un trauki plauktos vibrē? Pārvietojiet plauktus un/vai traukus

Šādā gadījumā.

- Vai uz ledusskapja novietotie priekšmeti vibrē?

Ja dzirdamas citas skaņas, pārbaudiet, vai:

- ierīce ir nolīmeņota,
- nekas nepieskaras ierīces aizmugurei,
- uz ierīces novietotie priekšmeti vibrē.

Ūdens tecēšanas trokšnis: (Ierīcēm bez sarmas veidošanās) Parastie ūdens plūsmas trokšņi, kad tas tek uz iztvaikošanas tvertni atkausēšanas laikā. Šis trokšnis ir dzirdams atkausēšanas laikā.

Gaisa pūšanas skaņa: Ja ierīcei ir ventilators saldētavas/dzesēšanas/ apakšējā skapja nodalījumos.

- Šo troksni var dzirdēt normālas ledusskapja darbības laikā, jo to izraisa gaisa cirkulācija sistēmā.

Ja ierīce trokšņo:

Dzesēšanas gāze, kas cirkulē ledusskapja kontūrā, var radīt nelielu troksni (burbuļojošu skaņu), pat tad kad kompresors nedarbojas. Tas ir normāli. Ja šīs skaņas ir citādas, pārbaudiet vai:

- ierīce ir nolīmeņota,
- nekas nepieskaras ierīces aizmugurei,
- priekšmeti ierīcē vai uz tās vibrē.

Ja ledusskapja apakšējā daļā ir ūdens:**Pārbaudiet, vai:**

- Atkausēšanas ūdens iztecināšanas atvere nav aizsērējusi (izmantojiet atkausēšanas noteces aizbāzni, lai iztīrītu atveri).

Ja ledusskapis pietiekami nedzesē

- Ledusskapis ir paredzēts darbam noteiktos vides temperatūras diapazonos atbilstoši klimata klasei, kas norādīta uz informatīvās uzlīmes. Nav ieteicams darbināt ledusskapi ārpus norādītajiem temperatūras ierobežojumiem.

Ieteikumi

- Ja ierīce ir izslēgta vai atvienota, pagaidiet vismaz 5 minūtes pirms ierīces pievienošanas elektrotīklam vai atkārtotas iedarbināšanas, lai nesabojātu kompresoru.
- Ja ledusskapis ilgāku laiku netiks izmantots (piemēram, vasaras atvaļinājumu laikā), izslēdziet to. Iztīriet ledusskapi atbilstoši sadaļai par tīrīšanu un atstājiet durvis vaļā, lai novērstu mitrumu un nepatīkamu aromātu.
- Ja pēc visu iepriekš minēto norādījumu izpildes problēma joprojām pastāv, lūdzu, sazinieties ar tuvāko autorizēto servisa centru.
- Jūsu iegādātā ierīce ir paredzēta lietošanai mājāsaimniecībā. Tā nav paredzēta komerciālai vai sabiedriskai lietošanai. Ja patērētājs izmanto ierīci tādā veidā, kas neatbilst šīm instrukcijām, ražotājs un tirgotājs nav atbildīgi par remontu vai traucējumu novēršanu garantijas periodā.

IERĪCES DAĻAS UN NODALĪJUMI

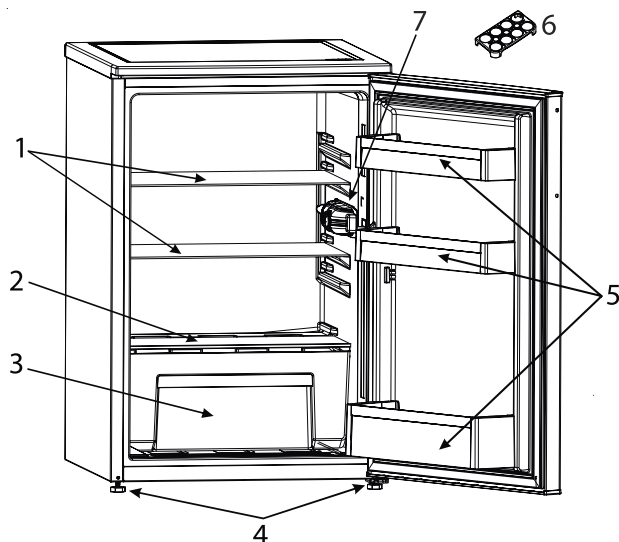

Šī prezentācija ir paredzēta tikai informācijai par ierīces daļām.
Daļas var atšķirties atkarībā no ierīces modeļa.

- | | |
|--|---|
| 1. Ledusskapja plaukts | 5. Durvju plaukts |
| 2. Augļu un dārzeņu atvilktnes pārsegs | 6. Olu turētājs |
| 3. Augļu un dārzeņu atvilktnē | 7. Ledusskapja apgaismojums un termostats |
| 4. Līmeņošanas kājiņas | |

WSKAZÓWKI DOTYCZĄCE BEZPIECZEŃSTWA

Należy przeczytać i przestrzegać

Przed przystąpieniem do użytkowania urządzenia należy zapoznać się instrukcjami bezpieczeństwa.

Przechowywać w podręcznym miejscu w celu skorzystania w przyszłości.

W instrukcji oraz na samym urządzeniu znajdują się ważne ostrzeżenia dotyczące bezpieczeństwa, które należy zawsze uwzględnić.

Producent urządzenia nie ponosi odpowiedzialności za jakiegokolwiek szkody wynikłe z nieprzestrzegania niniejszych instrukcji bezpieczeństwa, nieprawidłowego użytkowania urządzenia lub niewłaściwego ustawienia elementów sterujących.

 Młodsze dzieci (0-3 lat) nie powinny przebywać w pobliżu urządzenia. Dzieci (3-8 lat) nie powinny przebywać w pobliżu urządzenia bez stałego nadzoru. Dzieci w wieku 8 lat i starsze, osoby o ograniczonej sprawności fizycznej, sensorycznej lub umysłowej oraz osoby bez odpowiedniego doświadczenia i wiedzy, mogą korzystać z urządzenia wyłącznie pod nadzorem lub po otrzymaniu odpowiednich instrukcji dotyczących bezpiecznego użytkowania urządzenia oraz pod warunkiem, że rozumieją zagrożenia związane z obsługą urządzenia. Nie pozwalać, by dzieci bawiły urządzeniem. Dzieci nie mogą czyścić ani konserwować urządzenia bez nadzoru.

Dzieci w wieku od 3 do 8 lat mogą umieszczać produkty w urządzeniach chłodniczych oraz je z nich wyjmować.

DOZWOLONE UŻYTKOWANIE

 **OSTRZEŻENIE:** To urządzenie nie jest przeznaczone do użytkowania z wykorzystaniem zewnętrznego programatora czasowego, takiego jak minutnik, lub odrębnego systemu zdalnego sterowania.

 To urządzenie jest przeznaczone do użytku w gospodarstwach domowych oraz do podobnych zastosowań takich jak: kuchnie dla pracowników w sklepach, biurach i innych środowiskach roboczych; gospodarstwa rolne; wykorzystanie przez klientów w hotelach, motelach oraz innych obiektach mieszkalnych.

 Urządzenie nie jest przeznaczone do zastosowań przemysłowych. Urządzenia nie należy używać w miejscach niezadaszonych.

 Żarówka stosowana w urządzeniu jest przeznaczona do urządzeń domowych i nie jest odpowiednia do ogólnego oświetlenia pomieszczeń w gospodarstwie domowym (dyrektywa WE 244/2009).

 Urządzenie zostało zaprojektowane do pracy w miejscach o temperaturze zgodnej z podanymi poniżej zakresami, zależnie od klasy klimatycznej podanej na tabliczce znamionowej. Urządzenie może nie działać prawidłowo, jeżeli zostanie pozostawione na długi czas w temperaturze wykraczającej poza podany zakres.

Temperatura otoczenia w zależności od klasy klimatycznej:

SN:	Od 10 do 32 °C
ST:	Od 16 do 38 °C;
N:	Od 16 do 32 °C
T:	Od 16 do 43 °C



To urządzenie nie zawiera chlorofluorowęglowodorów (CFC). W układzie chłodniczym wykorzystywany jest R600a (HC). Urządzenia zawierające izobutan (R600a): izobutan jest gazem naturalnym i nieszkodliwym dla środowiska, ale jest łatwopalny. Dlatego należy

uważać, aby przewody rurowe obwodu chłodzenia nie uległy uszkodzeniu, zwłaszcza podczas opróżniania obwodu chłodzenia.

⚠ OSTRZEŻENIE: Nie uszkodzić przewodów obwodu chłodniczego urządzenia.

⚠ OSTRZEŻENIE: Nie zatykać otworów wentylacyjnych znajdujących się wewnątrz urządzenia lub w jego obudowie.

⚠ OSTRZEŻENIE: W celu przyspieszenia procesu odszraniania nie stosować środków mechanicznych, elektrycznych lub chemicznych, innych niż zalecane przez producenta.

⚠ OSTRZEŻENIE: Nie używać ani nie umieszczać urządzeń elektrycznych w komorach urządzenia, jeżeli nie zostały one wyraźnie dopuszczone do tego celu przez producenta.

⚠ OSTRZEŻENIE: Kostkarki do lodu i/lub dozowniki wody, które nie są podłączone bezpośrednio do instalacji wodnej, napełniać wyłącznie wodą pitną.

⚠ OSTRZEŻENIE: Kostkarki do lodu i/lub dystrybutory wody powinny być podłączone wyłącznie do doprowadzenia wody pitnej, o ciśnieniu od 0,17 do 0,81 MPa (od 1,7 do 8,1 bar).

⚠ W pobliżu urządzenia nie przechowywać materiałów wybuchowych takich jak puszki aerosolowe i nie składować ani nie używać benzyny lub innych materiałów łatwopalnych.

⚠ Płyn (nietoksyczny) znajdujący się we wkładach chłodzących (w niektórych modelach) nie nadaje się do picia. Nie spożywać kostek lodu ani lizaków lodowych zaraz po wyjęciu z zamrażarki, gdyż może to spowodować odmrożenia.

⚠ W przypadku produktów, w których

filtr znajduje się wewnątrz pokrywy wentylatora, musi on być zawsze na swoim miejscu podczas pracy chłodziarki.

⚠ Nie przechowywać szklanych pojemników z płynami w komorze zamrażarki, ponieważ mogą pęknąć. Nie zasłaniać wentylatora (jeśli jest w wyposażeniu) produktami spożywczymi. Po włożeniu żywności sprawdzić, czy drzwiczki komór zamykają się prawidłowo, zwłaszcza drzwiczki zamrażarki.

⚠ Uszkodzoną uszczelkę należy jak najszybciej wymienić.

⚠ Komora chłodziarki powinna być używana wyłącznie do przechowywania świeżych produktów żywnościowych, natomiast komora zamrażarki wyłącznie do przechowywania mrozonek, zamrażania świeżych produktów oraz przygotowywania kostek lodu.

⚠ Unikać przechowywania nieopakowanej żywności w bezpośrednim kontakcie z powierzchniami wewnętrznymi komór chłodziarki lub zamrażarki. Urządzenie może być wyposażone w specjalne komory (komora na świeżą żywność, komora „Zero Degree” itd.). Jeśli w broszurze danego produktu nie określono inaczej, można je wyjąć, zachowując równoważne poziomy wydajności.



C-pentan jest stosowany jako czynnik napęczniający w piance izolacyjnej i jest gazem palnym.

Najbardziej odpowiednie komory urządzenia, w których mają być przechowywane określone rodzaje żywności, z uwzględnieniem różnego rozkładu temperatury w różnych komorach urządzenia, są następujące:
1) Górny obszar drzwi komory lodówki & - strefa temperatury: Przechowywać owoce tropikalne, puszki, napoje, jaja,

sosy, marynaty, masło, dżem

2) Środkowy obszar komory lodówki

- strefa chłodna: Przechowywać ser, mleko, produkty mleczne, dania gotowe do spożycia, jogurt

3) Dolny obszar komory lodówki - strefa najchłodniejsza: Przechowywać wędliny, desery, mięso i ryby, sernik, świeży makaron, kwaśną śmietanę, pesto/ salsę, domowe jedzenie, masę do ciasta, budyń i ser śmietankowy

4) Szuflada na owoce i warzywa & na dole komory lodówki: Przechowywać warzywa i owoce (z wyjątkiem owoców tropikalnych)

5) Komora chłodziarki: Mięso i ryby przechowywać wyłącznie w najzimniejszej szufladzie

Aby uniknąć zanieczyszczenia żywności, należy przestrzegać następujących zasad:

- Otwieranie drzwi na długi czas może spowodować znaczny wzrost temperatury w komorach urządzenia.
- Regularnie czyścić powierzchnie, które mogą wejść w kontakt z żywnością i dostępnymi systemami odwadniającymi.
- Czyścić zbiorniki wody, jeśli nie były używane przez 48 godzin; przepłukać system wodny podłączony do źródła wody, jeśli woda nie była pobierana przez 5 dni.
- Surowe mięso i ryby przechowywać w odpowiednich pojemnikach w lodówce, tak aby nie miały kontaktu z innymi produktami spożywczymi i aby nie kapąło z nich na te produkty.
- Dwugwiazdkowe komory mrożonej żywności są odpowiednie do przechowywania wstępnie zamrożonej żywności, przechowywania lub robienia lodów i kostek lodu.
- Nie zamrażać świeżej żywności w komorach jedno, dwu- lub trzygwiazdkowych.

- Jeśli urządzenie chłodnicze pozostanie puste przez dłuższy czas, należy je wyłączyć, rozmrozić, wyczyścić, osuszyć, a także zostawić otwarte drzwi, aby zapobiec rozwojowi pleśni wewnątrz urządzenia.

INSTALACJA

⚠️ Urządzenie musi być przytrzymywane oraz montowane przez co najmniej dwie osoby – ryzyko obrażeń. Podczas wypakowywania i instalacji stosować rękawice ochronne - ryzyko skaleczenia.

⚠️ Instalacje, w tym instalacje wodne (jeżeli dotyczy), podłączenia elektryczne i wszelkie naprawy powinny być przeprowadzane przez wykwalifikowanego technika. Nie naprawiać ani nie wymieniać żadnej części urządzenia, jeśli nie jest to wyraźnie dozwolone w instrukcji obsługi. Nie należy pozwalać dzieciom zbliżać się do miejsca instalacji. Po rozpakowaniu urządzenia należy sprawdzić, czy nie zostało uszkodzone podczas transportu. W przypadku problemów należy się skontaktować z najbliższym serwisem technicznym. Po zakończeniu instalacji, niepotrzebne elementy opakowania (plastik, elementy ze styropianu, itd.) należy przechowywać poza zasięgiem dzieci - ryzyko uduszenia. Przed przystąpieniem do jakichkolwiek czynności montażowych urządzenie należy odłączyć od zasilania elektrycznego. Występuje ryzyko porażenia prądem. Podczas instalacji upewnić się, że urządzenie nie może uszkodzić przewodu zasilającego. Występuje ryzyko porażenia prądem. Urządzenie można uruchomić dopiero po zakończeniu instalacji.

⚠️ Zachować ostrożność, aby nie uszkodzić podłogi (np. parkietu) podczas przemieszczania urządzenia.

Urządzenie należy zainstalować na podłożu o odpowiedniej wytrzymałości i w miejscu odpowiednim do jego masy, rozmiarów i przeznaczenia. Upewnić się, że urządzenie nie znajduje się w pobliżu źródeł ciepła i stoi stabilnie na podłożu, na wszystkich czterech nóżkach, ustawiając je odpowiednio i sprawdzić za pomocą poziomnicy, czy jest dokładnie wypoziomowane. Przed włączeniem urządzenia należy odczekać co najmniej dwie godziny, aby obwód chłodzenia był w pełni efektywny. Wszystkie wymiary oraz odległości, które należy zachować podczas instalacji urządzenia, zostały podane w instrukcji montażu.

⚠ **OSTRZEŻENIE:** Ustawiając urządzenie, upewnić się, że przewód zasilania nie jest zablokowany lub uszkodzony.

⚠ **OSTRZEŻENIE:** Aby uniknąć ryzyka związanego z brakiem stabilności, pozycjonowanie lub mocowanie urządzenia należy przeprowadzić zgodnie z instrukcjami producenta. Nie wolno umieszczać chłodziarki w taki sposób, aby przewód metalowy kuchenki gazowej, rury kanalizacyjne lub przewody elektryczne stykały się z tylną ścianką chłodziarki (skraplaczem).

⚠ Aby zapewnić odpowiednią wentylację, należy pozostawić trochę miejsca nad i po obu stronach urządzenia. Odległość pomiędzy tylną ścianką urządzenia a ścianą za urządzeniem powinna wynosić co najmniej 50 mm, aby uniknąć kontaktu z gorącą powierzchnią. Zmniejszenie tej odległości spowoduje zwiększenie zużycia energii przez produkt. Przed podłączeniem urządzenia do źródła zasilania należy odłączyć przewód zasilający od połączenia skraplacza.

ZASADY BEZPIECZNEGO PODŁĄCZENIA ELEKTRYCZNEGO

⚠ Musi istnieć możliwość odłączenia urządzenia od źródła zasilania przez wyjęcie wtyczki (jeśli wtyczka jest dostępna) lub za pomocą dostępnego przełącznika wielobiegunowego, zainstalowanego w przewodzie do gniazda zasilania zgodnie z obowiązującymi normami krajowymi; urządzenie musi także posiadać uziemienie zgodne z obowiązującymi normami krajowymi dotyczącymi sprzętu elektrycznego.

⚠ Nie stosować przedłużaczy, rozdzielaczy ani adapterów. Po zakończeniu instalacji użytkownik nie powinien mieć dostępu do podzespołów elektrycznych urządzenia. Nie korzystaj z urządzenia, będąc mokrym lub na bosą.

Nie uruchamiać urządzenia, jeżeli kabel zasilający lub wtyczka są uszkodzone, jeśli urządzenie nie działa prawidłowo lub jeśli zostało ono uszkodzone bądź upuszczone.

⚠ Jeśli przewód zasilający jest uszkodzony, jego wymianę na identyczny należy ze względów bezpieczeństwa zlecić przedstawicielowi producenta, serwisowi technicznemu lub innej wykwalifikowanej osobie w celu uniknięcia potencjalnego ryzyka – ryzyko porażenia prądem.

⚠ **OSTRZEŻENIE:** Nie umieszczać gniazdek ruchomych o kilku wejściach lub przenośnych źródeł energii z tyłu urządzenia.

CZYSZCZENIE I KONSERWACJA

⚠ **OSTRZEŻENIE:** Sprawdzić, czy urządzenie zostało wyłączone i odłączone od źródła zasilania przed przystąpieniem do czynności konserwacyjnych; nie należy w żadnym

przypadku stosować urządzeń parowych w celu czyszczenia – ryzyko porażenia prądem.

 Do czyszczenia części z tworzyw sztucznych, drzwiczek wewnętrznych oraz wkładek lub uszczelek nie używać ostrych lub szorstkich środków czyszczących, takich jak spryskiwacze do szyb, środki czyszczące do szorowania, płyny łatwopalne, woski czyszczące, skoncentrowane detergenty, wybielacze lub środki czyszczące zawierające substancje ropopochodne. Nie używać papierowych ręczników, gąbek lub innych ostrych narzędzi do czyszczenia.

UTYLIZACJA OPAKOWANIA

Materiał, z którego zrobione jest opakowanie, w 100% nadaje się do recyklingu i jest oznaczony symbolem



Należy w odpowiedzialny sposób pozbywać się części opakowania, przestrzegając miejscowych przepisów dotyczących utylizacji odpadów.

UTYLIZACJA URZĄDZEŃ AGD

Urządzenie zostało wykonane z materiałów nadających się do recyklingu.

Urządzenie należy utylizować zgodnie z miejscowymi przepisami dotyczącymi gospodarki odpadami. Aby uzyskać więcej informacji na temat utylizacji, odzyskiwania oraz recyklingu urządzeń AGD należy skontaktować się z lokalnym urzędem, punktem skupu złomu lub sklepem, w którym zakupiono urządzenie.

To urządzenie zostało oznaczone jako zgodne z dyrektywą Parlamentu Europejskiego i Rady 2012/19/UE w sprawie zużytego sprzętu elektrycznego i elektronicznego (WEEE).

Właściwa utylizacja urządzenia pomoże zapobiec ewentualnym negatywnym skutkom dla środowiska oraz zdrowia ludzkiego.



Symbol  na urządzeniu lub w dokumentacji do niego dołączonej oznacza, że urządzenia nie wolno traktować jak zwykłego odpadu domowego. Należy oddać je do punktu zajmującego się utylizacją i recyklingiem urządzeń elektrycznych i elektronicznych.

WSKAZÓWKI DOTYCZĄCE OSZCZĘDZANIA ENERGII

To guarantee adequate ventilation follow installation instructions.

Insufficient ventilation at the back of the product increases energy consumption and decreases cooling efficiency. Aby zapewnić odpowiednią wentylację, postępować zgodnie z instrukcją instalacji.

Niedostateczna wentylacja z tyłu produktu zwiększa zużycie energii i zmniejsza efektywność chłodzenia. Częste otwieranie drzwiczek urządzenia może spowodować zwiększone zużycie energii.

Na temperaturę wewnątrz urządzenia oraz na zużycie energii może wpływać temperatura otoczenia, jak również miejsce, w którym urządzenie jest ustawione. Podczas ustawiania temperatury należy uwzględnić te czynniki. Ograniczyć otwieranie drzwiczek do minimum. Rozmrażane potrawy umieszczać w chłodziarce.

Zamrożone produkty dzięki swojej niskiej temperaturze będą chłodzić potrawy w chłodziarce.

Potrawy i napoje należy pozostawić do ostygnięcia przed umieszczeniem ich w urządzeniu.

Rozmieszczenie półek w chłodziarce nie ma wpływu na efektywność wykorzystania energii. Żywność powinna być umieszczona na półkach w taki sposób, aby zapewnić odpowiednią cyrkulację powietrza:

potrawy nie powinny dotykać się nawzajem, należy również pozostawić trochę miejsca między produktami spożywczymi a tylną ścianką.

Można zwiększyć pojemność przechowywania zamrożonej żywności, usuwając kosze i, jeżeli jest na wyposażeniu, półkę Stop Frost.

Nie należy niepokoić się dźwiękami wydawanymi przez sprężarkę, ponieważ są to normalne odgłosy pracy. Do not worry about noises coming from the compressor which are normal operation noises.

PIERWSZE UŻYCIE

- Po instalacji pozostawić urządzenie w bezruchu na co najmniej dwie godziny przed podłączeniem go do sieci. Podłączyć urządzenie do sieci i przekręcić pokrętkę termostatu, aby włączyć urządzenie. Po włączeniu urządzenia należy poczekać 4-6 godzin, aż zostanie osiągnięta prawidłowa temperatura przechowywania normalnie wypełnionego urządzenia.
- Podczas pierwszego użycia lodówki może pojawić się charakterystyczny zapach. Jest to normalne, a zapach zniknie, gdy chłodziarka zaczynie chłodzić.

INFORMACJE O UŻYTKOWANIU

Ustawienie termostatu

- Spiżarki (chłodziarki) nie posiadają komory zamrażarki, ale mogą schłodzić żywność do temperatury poniżej 5°C.
- Termostat automatycznie reguluje temperaturę wewnętrzną komory chłodziarki. Poprzez obrócenie pokrętki z pozycji 1. do 5. można uzyskać niższe temperatury.
- Pozycja « • » pokazuje, że termostat jest zamknięty, a chłodzenie nie odbywa się.
- W przypadku krótkotrwałego przechowywania żywności w komorze zamrażarki/chłodziarki pokrętkę można ustawić pomiędzy pozycją minimalną a średnią (1-3)
- W przypadku długotrwałego przechowywania żywności pokrętkę można ustawić w pozycji średniej (3-4)

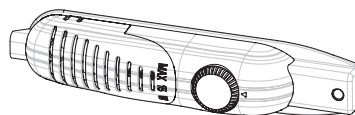

Ostrzeżenia dotyczące ustawienia temperatury

- Spiżarki (chłodziarki) nie posiadają komory zamrażarki, ale mogą schłodzić żywność do temperatury 4-6°C.
- temperatura otoczenia, temperatura przechowywanej świeżej żywności i częstotliwość otwierania drzwi ma wpływ na temperaturę wewnątrz chłodziarki. W razie potrzeby zmienić ustawienie temperatury
- Ze względu na wydajność chłodziarki nie zaleca się jej obsługi w środowisku o temperaturze niższej niż 10°C.
- Ustawiając termostat, należy wziąć pod uwagę częstotliwość otwierania i zamykania drzwi urządzenia, ilość żywności przechowywanej w chłodziarce oraz środowisko, w którym umieszczona jest chłodziarka.
- Po pierwszym włączeniu urządzenia należy umożliwić mu pracę przez 24 godziny, aby objąć temperaturą roboczą dużą ilość żywności znajdującej się wewnątrz urządzenia. W tym czasie nie otwierać drzwi i nie przechowywać dużej ilości żywności wewnątrz.
- Podczas przerwy w zasilaniu odłączyć urządzenie, aby zapobiec uszkodzeniu sprężarki. Po upływie 5-10 minut od przywrócenia zasilania podłączyć urządzenie. Pomoże to zapobiec uszkodzeniu komponentów urządzenia.
- Urządzenie jest przeznaczone do pracy w zakresie temperatur otoczenia podanych w obowiązujących normach, zgodnie z klasą klimatyczną określoną na etykiecie informacyjnej. Nie zaleca się obsługi lodówki w środowisku, którego temperatura wykracza poza określone zakresy. Zmniejszy to wydajność chłodniczą urządzenia.
- To urządzenie jest przeznaczone do użytku w temperaturze otoczenia mieszczącej się w zakresie 10°C - 43°C.

Climatic Class	Amb. T. (°C)
SN:	From 10 to 32 °C
ST:	From 16 to 38 °C;
N:	From 16 to 32 °C
T:	From 16 to 43 °C

Umieszczanie żywności w najzimniejszym miejscu chłodziarki



Produkty żywnościowe będą lepiej przechowywane, kiedy umieści się je w najbardziej odpowiednim miejscu chłodzenia. Najzimniejszy obszar znajduje się tuż nad pojemnikiem na owoce i warzywa.

Dopilnować, aby półka znajdowała się na poziomie symbolu pokazanego na ilustracji, by w tym obszarze rzeczywiście była niska temperatura.

Kontrolka temperatury (w niektórych modelach)

Łodówkę wyposażyliśmy w kontrolkę temperatury umieszczoną w najzimniejszym miejscu, co będzie pomocne w lepszym nastawianiu urządzenia.

Można łatwo sprawdzić, czy temperatura najzimniejszego obszaru jest odpowiednia: symbol „OK” kontrolki oznacza, że termostat jest ustawiony prawidłowo i temperatura wewnętrzna jest prawidłowa.

Wskazanie „OK” pojawia się na czarno, stąd trudno będzie je dostrzec, jeśli kontrolka temperatury jest źle podświetlona. Do sprawnego odczytu tego wskazanie potrzebne jest dobre oświetlenie.

Brak symbolu „OK” oznacza, że temperatura jest zbyt wysoka: wówczas trzeba zmodyfikować ustawienia termostatu i odczekać 12 godzin, a następnie ponownie wzrokowo sprawdzić temperaturę.

UWAGA: Po wielokrotnym otwieraniu (lub pozostawieniu na dłuższy czas otwartych) drzwi albo po włożeniu nowej porcji żywności, wskazanie „OK” nie pojawia się na kontrolce ustawienia temperatury, co jest zjawiskiem normalnym. W przypadku nagromadzenia się nietypowych kryształków lodu (dolna ściana urządzenia) na parowniku komory chłodziarki (przeciążone urządzenie, wysoka temperatura w pomieszczeniu, częste otwieranie drzwi), nastawić niższą temperaturę, aż do ponownego uzyskania okresów wyłączenia sprężarki.

Górną granicę najzimniejszego obszaru wskazuje dolna strona naklejki (grot strzałki). Górna półka najzimniejszego obszaru musi znajdować się na tym samym poziomie, co grot strzałki. Najzimniejszy obszar znajduje się poniżej tego poziomu.

Półki te są ruchome, dlatego należy upewnić się, czy są one zawsze na tym samym poziomie, co granice stref opisanych na naklejkach. Zagwarantuje to utrzymanie odpowiedniej temperatury w danym obszarze.

Każdy rodzaj żywności ma optymalną temperaturę przechowywania, a co za tym idzie, określone miejsce przechowywania.

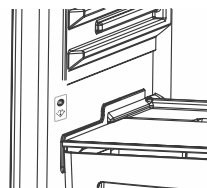

Miejsce	Produkty
Górne półki	Gotowane potrawy, desery i wszystkie produkty żywnościowe, które mają być spożyte dość szybko
Najzimniejszy obszar	Mięso, drób, surowe ryby. Maksymalny czas przechowywania: 1 do 2 dni. Świeże owoce, gotowane mięso wieprzowe.
Pojemnik na owoce i warzywa	Świeże warzywa i owoce.
Półki na drzwiach	W dolnych częściach półek na drzwiach powinny być umieszczane butelki, a w górnych partiach produkty o niedużej wielkości oraz obecnie wykorzystywane, takie jak jogurt, świeża śmietana, itp.
	Masło, ser z masy gotowanej i jaja powinny być umieszczane w odpowiednich pojemnikach.

PRZECHOWYWANIE ARTYKUŁÓW SPOŻYWCZYCH

- W chłodziarce nie wolno umieszczać płynów w otwartych pojemnikach. Pozwoli to zmniejszyć wilgotność i uniknąć tworzenia się szronu. Szron gromadzi się w najzimniejszych częściach parującej cieczy i z czasem urządzenie będzie wymagało częstszego rozmrażania.
- Nigdy nie wkładać do chłodziarki ciepłych produktów. Ciepłe jedzenie należy pozostawić do ostygnięcia do temperatury pokojowej, a następnie ustawić w taki sposób, aby zapewnić odpowiednią cyrkulację powietrza w komorze chłodziarki.
- Upewnić się, że żadne produkty nie stykają się bezpośrednio z tylną ścianką urządzenia, ponieważ będzie powstawał szron, do którego opakowanie będzie przywierało. Nie otwierać drzwi chłodziarki zbyt często.
- Zalecamy, aby mięso i czyste ryby były luźno zawinięte i przechowywane na szklanej półce, tuż nad pojemnikiem na warzywa, gdzie powietrze jest chłodniejsze. Zapewnia to najlepsze warunki przechowywania.
- Pojedyncze owoce i warzywa przechowywać w zamkniętych pojemnikach na owoce i warzywa.
- Nie wkładać wilgotnych warzyw do chłodziarki.
- Czas przechowywania wszystkich produktów spożywczych zależy od początkowej jakości żywności i nieprzerwanego cyklu chłodzenia przed przechowywaniem w chłodziarce.
- Aby uniknąć zanieczyszczenia krzyżowego, nie przechować produktów mięsnych z owocami i warzywami. Woda wyciekająca z mięsa może zanieczyścić inne produkty znajdujące się w chłodziarce. Należy przechowywać produkty mięsne w opakowaniach oraz czyścić wszelkie wycieki na półkach.
- Nie zasłaniać kanału przepływu powietrza artykułami spożywczymi.
- Żywność pakowaną należy spożyć przed zalecanym terminem ważności.

CZYSZCZENIE I KONSERWACJA

- Przed czyszczeniem odłączyć urządzenie od zasilania.
- Nie czyścić urządzenia, polewając je wodą
- Upewnić się, że woda nie dostała się do obudowy lampy i innych elementów elektrycznych.
- Komora chłodziarki powinna być okresowo czyszczona roztworem sody oczyszczonej i letnią wodą.
- Akcesoria należy czyścić oddzielnie mydłem i wodą. Nie czyścić ich w zmywarce.
- Nie używać ściernych środków do czyszczenia, detergentów ani mydła. Po przemyciu spłukać czystą wodą i dokładnie wytrzeć do sucha. Po zakończeniu czyszczenia i wytarciu do sucha podłączyć ponownie wtyczkę do zasilania sieciowego
- Skraplacz czyścić szczotką co najmniej dwa razy w roku. Pomoże to zmniejszyć koszty energii i zwiększyć wydajność.



Rozmrażanie

- Rozmrażanie komory chłodziarki następuje automatycznie podczas pracy; woda powstała podczas rozmrażania zbiera się na tacy ociekowej i samoistnie odparowuje.
- Taca ociekowa i otwór odpływowy wody powstałej podczas rozmrażania powinny być czyszczone okresowo za pomocą korka spustowego. Zapobiega to gromadzeniu się wody na dnie lodówki i pozwoli jej wypływać.
- Można również wlać 1/2 szklanki wody do otworu odpływowego, aby oczyścić go wewnątrz.

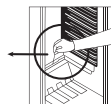
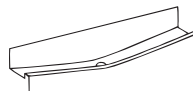

Wymiana żarówki

Podczas wymiany oświetlenia komory chłodziarki;

1. Odłączyć urządzenie od zasilania,
2. Zdjąć pokrywę pudełka z kleszczy za pomocą śrubokręta.
3. Wymienić na żarówkę o maksymalnej mocy 15 W.
4. Zamontować pokrywę.
5. Przed ponownym podłączeniem odczekać 5 minut i ustawić termostat na pierwotnej pozycji.

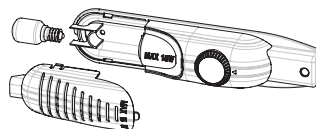

Wymiana oświetlenia diodami LED

Jeśli chłodziarka jest wyposażona w oświetlenie diodami LED, należy skontaktować się z działem pomocy technicznej, gdyż ta czynność może być przeprowadzona tylko przez autoryzowany personel.

TRANSPORT I ZMIANA MIEJSCA USTAWIENIA

- Oryginalne opakowania i styropian (PS) można zachować w razie potrzeby.
- Podczas transportu urządzenie należy zabezpieczyć szeroką taśmą lub mocną liną. Podczas transportu należy przestrzegać instrukcji wypisanych na pudle tekturowym.
- Przed transportem lub zmianą miejsca instalacji wszystkie części ruchome (tj. półki, pojemnik na owoce i warzywa) należy wyjąć lub przymocować taśmami, aby zapobiec ich uszkodzeniu.

Chłodziarka musi być przenoszona w pozycji pionowej.

Zmiana kierunku otwierania drzwi

- Nie ma możliwości zmiany kierunku otwierania drzwi chłodziarki, jeśli uchwyty drzwi chłodziarki są zamontowane na przedniej powierzchni drzwi.
- Zmiana kierunku otwierania drzwi jest możliwa w modelach bez uchwytów.
- Jeśli konieczna jest zmiana kierunku otwierania drzwi, należy skontaktować się z najbliższym Autoryzowanym Serwisem w celu przeprowadzenia takiej czynności.

PRZED WEZWANIEM SERWISU

Jeśli chłodziarka nie działa zgodnie z oczekiwaniami, przed wezwaniem elektryka lub serwisu technicznego sprawdzić niżej wymienione rozwiązania problemów.

Co zrobić, jeśli chłodziarka nie działa:

Sprawdzić, czy:

- Lodówka jest podłączona i włączona,
- Bezpiecznik nie jest przepalony i nie ma przerwy w zasilaniu,
- Termostat jest ustawiony w pozycji « • »,
- Gniazdko nie działa. Aby sprawdzić, czy gniazdko działa, należy podłączyć do niego działające urządzenie.

Co zrobić, jeśli chłodziarka nie działa prawidłowo:

Sprawdzić, czy:

- Urządzenie nie zostało przeciążone,
- Drzwi są całkowicie zamknięte,
- Na skraplaczu nie ma zabrudzeń,
- Jest wystarczająco dużo miejsca na cyrkulację powietrza z tyłu i z boku urządzenia.

Jeśli chłodziarka pracuje zbyt głośno

Normalne odgłosy

- Odgłos pękania (pękanie lodu): (W przypadku urządzeń z no frost/frost free)
- Występuje podczas automatycznego odszraniania. Gdy urządzenie jest zimne lub ciepłe (odgłos wywołany rozszerzaniem się materiału, z którego jest wykonane urządzenie).
- Krótkie trzaśnięcie: Występuje, kiedy termostat włącza/wyłącza sprężarkę.-

Odgłos sprężarki

- Normalny odgłos pracy silnika: Odgłos ten oznacza, że sprężarka pracuje normalnie
- Przez krótki czas sprężarka może powodować więcej hałasu, kiedy jest uruchamiana po raz pierwszy.

Odgłos bulgotania lub pluskania:

- Ten odgłos jest wywoływany przepływem czynnika chłodniczego w przewodach układu chłodziarko-zamrażarki.

Jeśli chłodziarka pracuje zbyt głośno

- Aby utrzymać ustawiony poziom chłodzenia, sprężarka może włączać się co jakiś czas. Hałas dochodzący z niej w tym czasie jest normalnym zachowaniem i wynika z jej działania. Gdy odpowiedni poziom chłodzenia zostanie osiągnięty, hałas automatycznie ustanie.

Jeśli hałasy się utrzymują

- Jeśli chłodziarka nie będzie użytkowana przez dłuższy czas (np. podczas wakacji), termostat należy ustawić w pozycji „*“.
- Czy urządzenie jest stabilnie ustawione? Czy nóżki są poprawnie wyregulowane?
- Czy coś znajduje się za chłodziarką?
- Czy półki lub potrawy na półkach drgają? Wymienić półki lub zmienić umieszczenie potraw

w takim przypadku.

- Czy przedmioty ustawione na chłodziarce drgają?

Jeśli słyszalne są inne odgłosy, sprawdzić, czy:

- Urządzenie jest wypoziomowane
- Nic nie przylega do tylnej części urządzenia
- Przedmioty umieszczone na urządzeniu nie drgają.

Odgłos przepływu wody: (W przypadku urządzeń z no frost/frost free) Normalny odgłos wody spływającej do zbiornika odparowującego podczas rozmrażania. Ten odgłos jest słyszalny podczas rozmrażania.

Odgłos nawiewu powietrza: Jeśli urządzenie jest wyposażone w wentylator w komorach zamrażarki / chłodnicy / dolnej szafki.

- Ten odgłos jest słyszalny w chłodziarkach podczas normalnej pracy i jest spowodowany cyrkulacją powietrza.

Jeśli urządzenie wydaje hałas:

Czynnik chłodzący, który krąży w obwodzie chłodziarki, może wydawać niewielki szum (bulgotanie), nawet kiedy sprężarka nie pracuje. Jest to zjawisko normalne. Jeśli występują inne dźwięki, należy sprawdzić, czy:

- Urządzenie jest wypoziomowane,
- Nic nie przylega do tylnej części urządzenia,
- Przedmioty umieszczone na urządzeniu lub wewnątrz drgają.

Jeśli w dolnej części chłodziarki zbiera się woda:

Sprawdzić, czy:

- Otwór odpływowy wody powstałej podczas rozmrażania nie jest zatkany (użyć korka spustowego odszraniania, aby oczyścić otwór odpływowy).

Jeśli chłodziarka nie chłodzi wystarczająco

- Chłodziarka jest przeznaczona do pracy w zakresach konkretnych temperatur otoczenia, zgodnie z klasą klimatyczną określoną na etykiecie informacyjnej. Nie zalecamy używania chłodziarki w środowisku, którego temperatura wykracza poza określone zakresy.

Zalecenia

- Jeśli urządzenie jest wyłączone lub odłączone od zasilania, przed podłączeniem lub ponownym uruchomieniem urządzenia odczekać co najmniej 5 minut, aby zapobiec uszkodzeniu sprężarki.
- Jeśli lodówka nie będzie użytkowana przez dłuższy czas (np. podczas wakacji) należy ją odłączyć od zasilania elektrycznego. Wyczyścić lodówkę w sposób opisany w rozdziale dotyczącym czyszczenia i pozostawić drzwi otwarte, aby zapobiec powstawaniu wilgoci i przykrego zapachu.
- Jeśli pomimo postępowania według powyższych instrukcji problem nadal występuje, należy skontaktować się z najbliższym autoryzowanym centrum serwisowym.
- Zakupione urządzenie jest przeznaczone wyłącznie do użytku domowego. Nie jest to sprzęt odpowiedni do użytku komercyjnego lub powszechnego. Jeśli klient korzysta z urządzenia w sposób niezgodny z instrukcjami, producent i sprzedawca nie ponoszą odpowiedzialności za jakiegokolwiek naprawy i awarie w okresie gwarancyjnym.

CZĘŚCI URZĄDZENIA I KOMORY

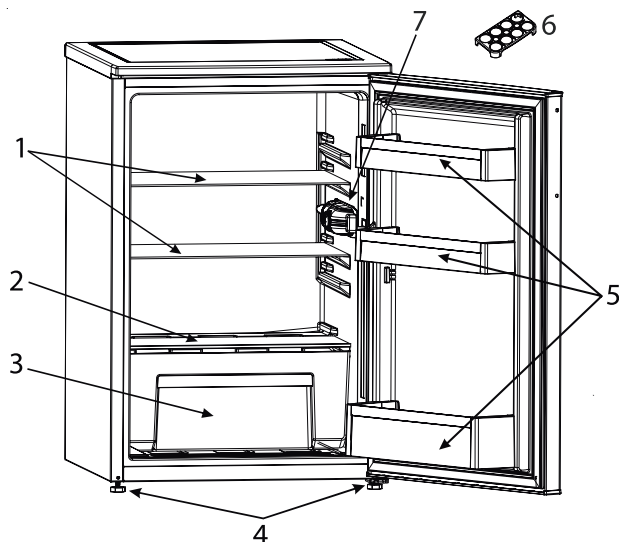

Celem poniższej prezentacji jest wyłącznie przekazanie informacji na temat części urządzenia.
Części mogą się różnić w zależności od modelu urządzenia.

- | | |
|--|--|
| 1. Półka chłodziarki | 5. Półka drzwiowa |
| 2. Pokrywa szuflady na owoce i warzywa | 6. Tacka na jajka |
| 3. Pojemnik na owoce i warzywa | 7. Oświetlenie chłodziarki i termostat |
| 4. Stopki poziomujące | |

INSTRUÇÕES DE SEGURANÇA

Avisos importantes que deverá ler e cumprir

Antes de utilizar o aparelho, leia estas instruções de segurança com atenção. Guarde-as por perto para consulta futura.

Estas instruções e o próprio aparelho possuem mensagens importantes relativas à segurança que deve ler e respeitar sempre. O fabricante declina qualquer responsabilidade pela inobservância das presentes instruções de segurança, pela utilização inadequada do aparelho ou pela incorreta configuração dos controlos.

 As crianças até aos 3 anos devem ser mantidas afastadas do aparelho. As crianças entre os 3 e os 8 anos devem ser mantidas afastadas do aparelho, exceto se estiverem sob supervisão permanente.

Este aparelho pode ser utilizado por crianças a partir dos 8 anos e por pessoas com capacidades físicas, sensoriais ou mentais reduzidas ou com falta de experiência e conhecimento, desde que estejam sob supervisão ou tenham recebido instruções quanto à utilização segura deste aparelho e se compreenderem os perigos envolvidos. As crianças não devem brincar com o aparelho. A limpeza e a manutenção a cargo do utilizador não devem ser realizadas por crianças sem supervisão.

As crianças entre os 3 e os 8 anos estão habilitadas a introduzir e a remover produtos nos aparelhos de refrigeração.

UTILIZAÇÃO AUTORIZADA

 **CUIDADO:** o aparelho não deve ser ligado a partir de um dispositivo de comutação externo, como, por exemplo, um temporizador, nem a partir de um sistema de controlo remoto em separado.

 Este aparelho destina-se a ser usado em ambiente doméstico e em aplicações semelhantes tais como: copas para utilização dos funcionários em lojas, escritórios e outros ambientes de trabalho; quintas de exploração agrícola; clientes em hotéis, motéis, bed & breakfast e outros tipos de ambientes residenciais.

 Este aparelho não está concebido para o uso profissional. Não utilize este aparelho ao ar livre.

 A lâmpada usada no interior do aparelho foi especificamente concebida para eletrodomésticos, não sendo adequada para a iluminação de habitações (Regulamento CÉ n.º 244/2009).

 O aparelho foi concebido para funcionar em locais onde a temperatura ambiente se situa nos seguintes intervalos, de acordo com a classe climática referida na placa de características. O aparelho poderá não funcionar devidamente se ficar durante muito tempo a uma temperatura que se encontre fora do intervalo especificado.

Classe climática das temperaturas ambiente:

SN:	De 10 a 32 °C
ST:	De 16 a 38 °C;
N:	De 16 a 32 °C
T:	De 16 a 43 °C



Este aparelho não contém CFC. O circuito de refrigeração contém R600a (HC). Aparelhos com Isobutano (R600a): o isobutano é um gás natural sem impacto no ambiente, mas que é inflamável. Sendo assim, certifique-se de que os tubos do circuito de refrigeração

não estão danificados, especialmente ao esvaziar o circuito de refrigeração.

⚠ AVISO: Não danifique os tubos do circuito de refrigeração do aparelho.

⚠ AVISO: Mantenha as aberturas de ventilação existentes no corpo do aparelho ou na estrutura encastrada, livres de obstruções.

⚠ AVISO: Não utilize meios mecânicos, elétricos ou químicos, para além dos recomendados pelo fabricante para acelerar o processo de descongelação.

⚠ AVISO: Não utilize nem coloque dispositivos elétricos dentro dos compartimentos do aparelho, se estes não forem do tipo expressamente autorizado pelo fabricante.

⚠ AVISO: os dispensadores de água ou gelo não ligados diretamente ao abastecimento de água, devem apenas ser enchidos com água potável.

⚠ AVISO: Os dispensadores de gelo e/ou água automáticos devem estar ligados a um abastecimento de água que forneça apenas água potável, com uma pressão de água principal entre os 0,17 e os 0,81 MPa (1,7 e 8,1 bar).

⚠ Não armazene substâncias explosivas, tais como embalagens de aerossóis, nem coloque ou utilize gasolina ou outros materiais inflamáveis perto do aparelho.

⚠ Não ingerir o conteúdo (atóxico) das bolsas de gelo (fornecido com alguns modelos). Não coma cubos de gelo ou gelados imediatamente após os retirar do aparelho, dado que podem causar “queimaduras” de frio.

⚠ Nos produtos desenhados para usar um filtro de ar no interior de uma tampa de ventoinha acessível, o filtro deve estar sempre colocado quando o

frigorífico estiver a funcionar.

⚠ Não guarde recipientes de vidro com líquido no compartimento do congelador, pois estes podem quebrar-se.

Não obstrua a ventoinha (se disponível) com alimentos. Após inserir os alimentos, verifique se a porta dos compartimentos fecha devidamente, especialmente a porta do congelador.

⚠ Qualquer junta que esteja danificada deverá ser substituída logo que possível.

⚠ Use o compartimento frigorífico apenas para guardar alimentos frescos e o compartimento do congelador apenas para guardar alimentos congelados, para congelar alimentos frescos e para fazer cubos de gelo.

⚠ Evite guardar alimentos não embrulhados em contacto direto com as superfícies internas dos compartimentos do frigorífico ou do congelador.

Os aparelhos podem ter compartimentos especiais (Compartimento para Alimentos Frescos, Caixa Zero Graus, etc.). Salvo especificação em contrário no manual do produto, estes podem ser retirados, mantendo os desempenhos equivalentes.



O C-Pentano é utilizado como agente de expansão na espuma de isolamento e é um gás inflamável.

Os compartimentos do aparelho mais adequados ao armazenamento de determinados tipos de alimentos, considerando a diferente distribuição da temperatura pelos vários compartimentos do aparelho, são os seguintes:

1) Área superior da porta do

compartimento do frigorífico & - zona de temperatura: Armazenamento de frutas tropicais, latas, bebidas, ovos, molhos, pickles, manteiga, compotas

2) Área intermédia do compartimento do frigorífico - zona fria:

Armazenamento de queijo, leite, laticínios, iogurtes

3) Área inferior do compartimento do frigorífico - zona mais fria:

Armazenamento de charcutaria, sobremesas, carne e peixe, cheesecake, massa fresca, natas azedas, pesto/salsa, comida caseira, creme de pasteleiro, pudim e creme de queijo

4) Gaveta para frutas & e vegetais na parte inferior do compartimento do frigorífico: Armazenamento de frutas e vegetais (exceto frutas tropicais)

5) Compartimento Mais Fresco:

Armazene a carne e o peixe unicamente na gaveta mais fria

Para evitar a contaminação dos alimentos, siga as seguintes instruções:

- Deixar a porta do aparelho aberta durante longos períodos de tempo pode provocar um aumento significativo da temperatura nos compartimentos do aparelho.
- Limpe regularmente os sistemas de drenagem acessíveis e as superfícies do aparelho que possam entrar em contacto com os alimentos.
- Lave os reservatórios de água, caso os mesmos não sejam utilizados durante 48 horas; drene o sistema de água ligado ao abastecimento de água, caso a água não tenha sido drenada nos últimos 5 dias.
- Armazene a carne e o peixe frescos no interior do frigorífico em recipientes adequados, para que estes não entrem em contacto, nem pinguem para cima dos restantes alimentos.
- Os compartimentos para alimentos

congelados com duas estrelas são adequados para o armazenamento de alimentos pré-congelados, para fazer gelados e cubos de gelo.

- Não congele alimentos frescos nos compartimentos com uma, duas ou três estrelas.
- Caso o aparelho de refrigeração fique vazio durante longos períodos de tempo, desligue-o, descongele-o, limpe-o e deixe a porta do mesmo aberta para evitar a formação de bolor no seu interior.

INSTALAÇÃO

⚠ O aparelho deve ser transportado e instalado por duas ou mais pessoas, para evitar o risco de lesões. Use luvas de proteção para desembalar e instalar o aparelho - risco de cortes.

⚠ A instalação, incluindo a alimentação de água (caso seja necessário) e as ligações elétricas, bem como quaisquer reparações devem ser realizadas por um técnico devidamente qualificado. Não repare nem substitua nenhuma peça do aparelho a não ser que tal seja especificamente indicado no manual de utilização. Mantenha as crianças afastadas do local da instalação. Depois de desembalar o aparelho, certifique-se de que este não foi danificado durante o transporte. Se ocorrer algum problema, contacte o revendedor ou o Serviço Pós-Venda mais próximo. Uma vez instalado o aparelho, os elementos da embalagem (plástico, peças de esferovite, etc.) devem ser armazenados longe do alcance das crianças - risco de asfixia. Deve desligar o aparelho da corrente elétrica antes de efetuar qualquer operação de instalação, para evitar o risco de choques elétricos. Durante a instalação, certifique-se de que o aparelho não danifica o cabo de alimentação, pois existe o risco de

incêndio ou de choques elétricos. Ligue o aparelho apenas depois de concluída a instalação do mesmo.

⚠ Tenha cuidado para não danificar o chão (exemplo parquet) quando deslocar o aparelho.

Instale o aparelho sobre um pavimento ou suporte suficientemente forte para suportar o peso do aparelho e num local adequado à sua dimensão e utilização. Ao instalar o aparelho, certifique-se de que o aparelho não está perto de uma fonte de calor e que os quatro pés ficam estáveis e corretamente assentes no pavimento e de que fica bem nivelado (utilize um nível de bolha de ar).

Esperre pelo menos duas horas antes de ligar o aparelho, assegurando assim que o circuito refrigerador está totalmente operacional.

Todos as dimensões e espaços necessários para a instalação encontram-se indicados no manual de instruções de instalação.

⚠ AVISO: Ao posicionar o aparelho, certifique-se de que o cabo de alimentação não fica preso ou danificado.

⚠ AVISO: para evitar riscos devido a instabilidade, o posicionamento ou fixação do aparelho devem ser feitos de acordo com as instruções do fabricante.

É proibido a colocação do frigorífico de forma que a parede traseira do frigorífico (bobina do condensador) esteja em contacto com mangueiras metálicas do fogão a gás, tubagens metálicas de gás ou de água ou fios elétricos.

⚠ Para garantir uma ventilação adequada, deixe espaço de ambos os lados e por cima do aparelho. A distância entre a parte de trás do aparelho e a parede deve ser de 50 mm, de forma a evitar o contacto com

superfícies quentes. Se este espaço for menor irá aumentar o consumo de Energia do produto.

Remova o cabo de alimentação do gancho do condensador antes de ligar o produto à fonte de alimentação.

AVISOS RELATIVOS À ELETRICIDADE

⚠ Deve ser possível desligar o aparelho da fonte de alimentação, desligando-o na ficha, caso esta esteja acessível, ou através de um interruptor multipolar instalado na tomada de acordo com a regulamentação aplicável a ligações elétricas; além disso, o aparelho deve dispor de ligação à terra, de acordo com as normas de segurança elétrica nacionais.

⚠ Não utilize extensões, tomadas múltiplas ou adaptadores. Após a instalação do aparelho, os componentes elétricos devem estar inacessíveis ao utilizador. Não utilize o aparelho com os pés descalços ou molhados.

Não ligue este aparelho se o cabo ou a ficha elétrica apresentar danos, se não estiver a funcionar corretamente, se estiver danificado ou se tiver caído.

⚠ Se o cabo de alimentação estiver danificado deverá ser substituído por um idêntico do mesmo fabricante ou por um técnico de assistência ou pessoas similarmente qualificadas de modo a evitar a ocorrência de situações perigosas, pois existe o risco de choques elétricos.

⚠ ADVERTÊNCIA: Não coloque várias tomadas múltiplas ou outras fontes de alimentação portáteis junto da parte traseira do aparelho.

LIMPEZA E MANUTENÇÃO

⚠ ADVERTÊNCIA: Assegure-se de que o aparelho está desligado da fonte de alimentação antes de realizar

quaisquer operações de manutenção; nunca use uma máquina de limpeza a vapor para limpar o aparelho - risco de choques elétricos.

⚠ Não utilize produtos de limpeza abrasivos ou agressivos, tais como sprays limpa-vidros, produtos de limpeza corrosivos, fluidos inflamáveis, ceras de limpeza, detergentes concentrados, lixívia ou produtos de limpeza que contenham produtos derivados do petróleo em peças de plástico, no interior e nos revestimentos das portas ou juntas. Não utilize rolos de cozinha, esfregões de metal abrasivos, ou outros acessórios de limpeza agressivos.

ELIMINAÇÃO DA EMBALAGEM

O material da embalagem é 100% reciclável, conforme indicado pelo símbolo de reciclagem .

As várias partes da embalagem devem ser eliminadas de forma responsável e em total conformidade com as normas estabelecidas pelas autoridades locais.



ELIMINAÇÃO DE ELETRODOMÉSTICOS

Este aparelho é fabricado com materiais recicláveis ou reutilizáveis.

Elimine-o em conformidade com as normas de eliminação de resíduos locais.

Para obter mais informações sobre o tratamento, recuperação e reciclagem de eletrodomésticos, contacte as autoridades locais, o serviço de recolha de resíduos domésticos ou a loja onde adquiriu o aparelho. Este aparelho está marcado em conformidade com a Diretiva Europeia 2012/19/EU relativa aos Resíduos de Equipamentos Elétricos e Eletrónicos (REEE).

Ao assegurar a eliminação correta deste produto, estamos a proteger o ambiente e a saúde humana contra riscos negativos.

 O símbolo  no produto, ou nos documentos que acompanham o produto, indica que este aparelho não deve ser tratado como resíduo doméstico e deve ser transportado para um centro de recolha adequado para proceder à reciclagem do equipamento elétrico e eletrónico.

SUGESTÕES PARA POUPAR ENERGIA

Para garantir uma ventilação adequada, siga as instruções de instalação.

Uma ventilação insuficiente na parte de trás do produto aumenta o consumo de energia e diminui a eficiência do arrefecimento.

A abertura frequente da porta poderá resultar num consumo de energia acrescido.

A temperatura interna do aparelho bem como o consumo de energia podem ser afetados pela temperatura ambiente, assim como pelo local onde se encontra o aparelho. Ao regular a temperatura deve-se ter em consideração estes fatores. Reduza ao mínimo a abertura da porta.

Os alimentos congelados devem ser descongelados no compartimento frigorífico. A baixa temperatura dos produtos congelados arrefece os alimentos no compartimento frigorífico.

Deixe arrefecer os alimentos e as bebidas quentes antes de os colocar no aparelho.

O posicionamento das prateleiras no compartimento frigorífico não tem impacto na utilização eficiente da energia. Os alimentos devem ser colocados nas prateleiras de forma a garantir uma circulação de ar adequada (os alimentos não se devem tocar e deve ser mantida uma distância entre estes e a parede posterior).

Pode aumentar a capacidade de armazenamento de alimentos congelados, retirando as gavetas e, se existir, a prateleira Stop Frost. Os sons produzidos pelo compressor são perfeitamente normais, pelo que não deve preocupar-se.

PRIMEIRA UTILIZAÇÃO

- Aguarde, pelo menos, duas horas após a instalação para ligar o aparelho à fonte de alimentação. Depois de ligar o aparelho à fonte de alimentação, rode o manípulo do termostato para ligar o aparelho. Após ligar o aparelho, deve esperar entre 4 e 6 horas para que seja atingida a temperatura correta de armazenamento relativa a um aparelho com a carga normal.
- Poderá sentir um ligeiro odor quando o seu frigorífico for ligado pela primeira vez. Tal é normal e o referido odor irá desaparecer assim que o frigorífico começar a refrigerar.

INFORMAÇÕES DE UTILIZAÇÃO

Regulação do termostato

- As despensas (refrigeradores) não possuem nenhum compartimento congelador, mas podem refrigerar abaixo de 5 °C.
- O termostato regula automaticamente a temperatura no interior dos compartimentos.
Ao rodar o botão da posição 1 para a posição 5, podem obter-se temperaturas mais baixas.
- A posição « • » indica que o termostato está fechado e não existe qualquer tipo de refrigeração disponível.
- Para armazenar alimentos no compartimento do frigorífico/congelador durante curtos períodos de tempo, posicione o botão seletor entre as posições mínima e intermédia (1-3)
- Para armazenar alimentos durante um longo período de tempo, poderá posicionar o botão seletor na posição intermédia.(3-4)

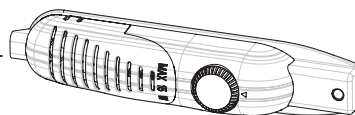

Avisos relativos à regulação da temperatura

- As despensas (refrigeradores) não possuem nenhum compartimento congelador, mas podem refrigerar até 4- 6 ° C.
- Existem alguns fatores que afetam a temperatura no interior do aparelho, como a temperatura ambiente, a temperatura dos alimentos recém-armazenados e a frequência de abertura da porta do frigorífico. Se necessário, modifique a regulação da temperatura
- Não recomendamos o funcionamento do seu frigorífico em ambientes com temperaturas abaixo dos 10 °C, por motivos de eficiência.
- Para regular o termostato, tenha em consideração a frequência de abertura e de fecho da porta do aparelho, a quantidade de alimentos armazenados no frigorífico e o ambiente onde o frigorífico se encontra.
- Quando ligar o aparelho pela primeira vez, deixe-o funcionar durante 24 horas de forma a que o aparelho atinja a temperatura de funcionamento. Durante este período, não abra a porta, nem armazene grandes quantidades de alimentos no aparelho.
- Em caso de corte de energia, desligue o aparelho da tomada para evitar danos ao compressor. Uma vez restabelecida a energia, aguarde 5 a 10 minutos antes de voltar a ligar o aparelho à tomada. Tal irá evitar danos aos componentes do aparelho.
- O seu aparelho foi concebido para funcionar nos intervalos de temperatura ambiente indicados nas normas, segundo a classe climática indicada na etiqueta de informações. Não é recomendável que opere o seu frigorífico em ambientes que se situem fora dos referidos intervalos de temperatura. Tal irá reduzir a eficiência de refrigeração do aparelho.
- Este aparelho foi concebido para uma utilização a uma temperatura ambiente dentro do intervalo de 10 °C - 43 °C.

Classe Climática	Amb. T. (°C)
SN:	De 10 a 32 °C;
ST:	De 16 a 38 °C;
N:	De 16 a 32 °C;
T:	De 16 a 43 °C;

Colocar alimentos na zona mais fria do frigorífico



Para obter a conservação ideal dos alimentos, armazene-os na zona de arrefecimento mais apropriada. A área mais fria encontra-se imediatamente acima da gaveta para frutas e vegetais.

Para se certificar de que a temperatura nesta zona é fria o suficiente, a prateleira deve estar localizada ao nível deste símbolo, conforme ilustrado.

Indicador de temperatura (em alguns modelos)

Para ajudá-lo a regular melhor o seu frigorífico, equipámo-lo com um indicador de temperatura localizado na zona mais fria.

Pode verificar facilmente se a temperatura da zona mais fria é a mais apropriada: se o indicador apresentar o símbolo "OK", isto significa que o termóstato está devidamente regulado e que a temperatura interior está correta.

Uma vez que o símbolo "OK" é apresentado na cor preta no indicador da temperatura, a sua visualização poderá ser dificultada se o mesmo estiver mal iluminado. Certifique-se de que existe luz suficiente para visualizar esta mensagem.

Caso o símbolo "OK" não seja apresentado, tal significa que a temperatura é demasiado elevada: deverá alterar a regulação do termóstato e, em seguida, aguardar 12 horas antes de voltar a verificar visualmente a temperatura.

NOTA: Após repetidas aberturas da porta (ou após uma abertura prolongada), ou depois de colocar alimentos frescos no interior do aparelho, é normal que a indicação "OK" não apareça no indicador da regulação da temperatura. Se houver uma acumulação anormal de cristais de gelo (parede inferior do aparelho) no evaporador do compartimento do frigorífico (aparelho sobrecarregado, alta temperatura ambiente, aberturas frequentes da porta), coloque o dispositivo de regulação da temperatura numa posição mais baixa até que comecem de novo os períodos de desativação do compressor.

O limite superior da zona mais fria é indicado pelo lado inferior do autocolante (ponta da seta). A prateleira superior da zona mais fria deve estar ao mesmo nível que a ponta da seta. A zona mais situa-se abaixo desse nível.

Como estas prateleiras são removíveis, certifique-se de que estão sempre ao mesmo nível dos limites de zona descritos nos autocolantes, de modo a garantir as temperaturas adequadas nesta zona.

Cada tipo de alimentos tem uma temperatura de conservação ideal e, conseqüentemente, deve ser armazenado numa zona específica do aparelho.

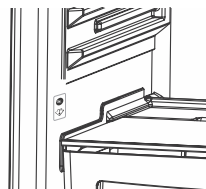

Localização de armazenamento	Produtos
Prateleiras superiores	Alimentos cozinhados, sobremesas e todos os alimentos com um prazo de consumo mais curto
Zona mais fria	Carne, aves, caça e peixe cru Tempo máximo de conservação: 1 a 2 dias. Frutas frescas, carne de porco cozinhada.
Gaveta para fruta e legumes	Frutas e vegetais frescos.
Contra-porta	Nas prateleiras da porta devem ser armazenadas garrafas no lado inferior e, nas suas partes superiores, produtos de volume reduzido e de com um prazo de consumo mais curto, como iogurtes, natas frescas, etc. Utilize os suportes apropriados para o armazenamento de manteiga, queijo curado e ovos.

ARMAZENAR ALIMENTOS

- Para reduzir a humidade e a formação de gelo, nunca coloque líquidos em recipientes abertos no frigorífico. O gelo tende a concentrar-se nas partes mais frias dos líquidos em evaporação e, com o tempo, o seu aparelho exigirá uma descongelação mais frequente.
- Nunca coloque alimentos quentes no frigorífico. Os alimentos quentes devem arrefecer à temperatura ambiente e deve garantir-se uma circulação de ar adequada no compartimento do frigorífico.
- Certifique-se de que não existem produtos em contacto com a parede traseira do aparelho, uma vez que tal provoca a formação de gelo ao redor da embalagem dos mesmos. Não abra a porta do frigorífico com demasiada frequência.
- Recomendamos que a carne e o peixe lavados sejam envolvidos em películas e armazenados na prateleira de vidro localizada por cima da gaveta para vegetais, na qual o ar é mais frio, fornecendo as melhores condições de armazenamento possível.
- Armazene a fruta e os vegetais em recipientes próprios para o efeito.
- Não armazene vegetais húmidos no frigorífico.
- O tempo de armazenamento dos alimentos depende da qualidade inicial dos mesmos e da realização de um ciclo de refrigeração ininterrupto antes do seu armazenamento.
- Para evitar a contaminação cruzada, não armazene carne juntamente com frutas e vegetais. Os sucos da carne podem contaminar os restantes produtos armazenados no frigorífico. Deverá embalar a carne e limpar quaisquer sucos por esta libertados nas prateleiras do aparelho.
- Não obstrua a passagem do fluxo de ar com alimentos.
- Consuma os alimentos embalados antes do término da data de validade recomendada.

LIMPEZA E MANUTENÇÃO

- Desligue a unidade da corrente elétrica antes de proceder à sua limpeza.
- Não limpe o aparelho debaixo de água corrente.
- Certifique-se de que não entra água no alojamento da lâmpada, nem nos restantes componentes elétricos.
- O compartimento do frigorífico deve ser limpo periodicamente utilizando uma solução de bicarbonato de sódio e água morna.
- Lave os acessórios em separado com água e sabão. Não lave os acessórios na máquina de lavar loiça.
- Nunca utilize produtos abrasivos, detergentes ou sabões. Após a lavagem, enxágue com água limpa e seque cuidadosamente. Quando tiver terminado a limpeza, seque as mãos e volte a ligar o aparelho à rede elétrica.
- Limpe o condensador com uma escova semestralmente (no mínimo). Tal irá ajudá-lo a poupar energia e a aumentar a produtividade do aparelho.



Descongelar

- A descongelação do compartimento do frigorífico ocorre automaticamente durante o funcionamento do aparelho;
a água da descongelação é recolhida pelo tabuleiro de evaporação e evapora-se automaticamente.
- O tabuleiro de evaporação e o orifício de drenagem da água da descongelação devem ser limpos periodicamente com o dreno de descongelação para evitar que a água se acumule no fundo do frigorífico ao invés de ser escoada.
- Também pode deitar 1/2 copo de água no orifício de drenagem para limpar o interior.

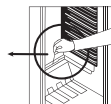

Substituir a lâmpada

Para substituir a lâmpada do compartimento do frigorífico;

1. Desligue o aparelho da fonte de alimentação;
2. Utilizando uma chave de fenda, liberte a tampa da caixa das respetivas fixações.
3. Substitua por uma lâmpada com um máximo de 15 watts.
4. Instale a tampa.
5. Aguarde 5 minutos antes de voltar a ligar e rode o termóstato para a sua posição inicial.

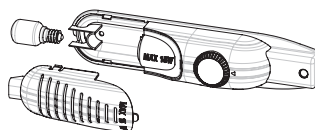

Substituir a iluminação LED

Caso o seu frigorífico disponha de iluminação LED, contacte o centro de assistência autorizado já que esta deve ser substituída por pessoal autorizado.

TRANSPORTE E ALTERAÇÃO DA POSIÇÃO DE INSTALAÇÃO

- Conserve as embalagens originais e a espuma de poliestireno (PS) se necessário.
- Durante o transporte, fixe o aparelho com um cordão largo ou com uma corda forte. Siga as instruções na caixa de cartão cancelado relativas ao transporte do aparelho.
- Antes de transportar ou alterar a posição de instalação do aparelho, remova todas as peças amovíveis do mesmo (prateleiras, gavetas, etc.) ou fixe-as com faixas para evitar que fiquem danificadas.

Transporte o seu frigorífico na vertical.

Como reposicionar a porta

- Caso as pegas da porta do aparelho estejam instaladas a partir da superfície frontal da porta, não é possível alterar a direção de abertura da mesma.
- Apenas é possível alterar a direção de abertura da porta nos modelos que não dispõem de pegas na porta.
- Caso seja possível alterar a direção de abertura da porta do seu aparelho, contacte o Serviço Autorizado mais próximo para solicitar a alteração da mesma.

ANTES DE CONTACTAR O SERVIÇO DE ASSISTÊNCIA TÉCNICA

Se o seu aparelho não estiver a funcionar como esperado, verifique a lista de resolução de problemas abaixo antes de contactar um técnico qualificado ou o Serviço Pós-Venda.

O que fazer caso o seu aparelho não funcione:

Verifique se:

- O seu frigorífico está ligado à corrente e ativado;
- O fusível não está queimado e não ocorreu um corte de energia;
- O termóstato está configurado para a posição « • »;
- A tomada deixou de funcionar. Para realizar esta verificação, ligue um outro aparelho que sabe estar a funcionar à mesma tomada.

O que fazer caso o desempenho do seu aparelho seja inferior ao esperado:

Verifique se:

- O aparelho está sobrecarregado;
- As portas estão bem fechadas;
- Existe poeira no condensador;
- Existe espaço suficiente para o ar circular nas partes traseira e lateral do aparelho.

O que fazer se o seu frigorífico produzir ruídos altos

Ruídos normais

- Som tipo estalido (quebra de gelo): (Para aparelhos No frost/Frost Free)
- Durante a descongelação automática. Quando o aparelho é arrefecido ou aquecido (devido à expansão do material do aparelho).
- Som tipo estalido curto: Ouvido quando o termóstato liga/desliga o compressor.-

Ruído do compressor

- Ruído normal do motor: Este ruído significa que o compressor está a funcionar normalmente
- O compressor pode produzir mais ruídos durante um curto período de tempo quando é ativado pela primeira vez.

Som borbulhante e de salpico:

- Este ruído é causado pelo fluxo do congelador do frigorífico na tubagem do sistema.

O que fazer se o seu frigorífico produzir ruídos altos

- Para manter o nível de refrigeração definido, o compressor deve ser ativado periodicamente. Os ruídos provenientes do seu frigorífico nesta altura são perfeitamente normais devido e resultam do seu funcionamento. Uma vez alcançado o nível de refrigeração pretendido, a produção de ruídos diminui automaticamente.

Caso os ruídos persistam;

- Caso não pretenda utilizar o seu frigorífico durante um longo período de tempo (por ex., nas férias de verão), coloque o termóstato na posição “*” • O seu aparelho encontra-se numa posição estável? As pernas do aparelho estão ajustadas?
- Existem objetos por trás do aparelho?
- As prateleiras ou os pratos nas prateleiras estão a vibrar? Reposicione as prateleiras e/ou os pratos

se for o caso.

- Os itens armazenados no seu frigorífico estão a vibrar?

Caso ouça quaisquer outros ruídos, certifique-se de que:

- O aparelho está nivelado;
- Não existe qualquer objeto em contacto com a parte traseira do aparelho;
- Os objetos em cima do aparelho estão a vibrar.

Ruído resultante do fluxo de água: (Para aparelhos No frost/Frost Free). O ruído resultante do fluxo de água é normal e provém do fluxo de água para o recipiente de evaporação durante o processo de descongelação. Este ruído pode ser ouvido durante a descongelação.

Ruído de sopro de ar: Se o aparelho possuir uma ventoinha nos compartimentos do congelador/frigorífico/prateleira inferior.

- Este ruído pode ser ouvido durante o funcionamento normal do sistema, do aparelho pois provém da circulação do ar.

Caso o aparelho esteja a produzir um ruído:

O gás refrigerante que circula no circuito de refrigeração pode produzir um ligeiro ruído (som borbulhante) mesmo com o compressor desligado. Isto é normal. Caso estes sons sejam diferentes do descrito, verifique se:

- O aparelho está nivelado;
- Não existe qualquer objeto em contacto com a parte traseira do aparelho;
- Nenhum objeto existente em cima ou no interior do aparelho se encontra a vibrar.

Se houver água na parte inferior do frigorífico:**Verifique se:**

- O orifício de drenagem para a água da descongelação não está obstruído (use o dreno de descongelação para limpar o orifício de drenagem).

Caso o seu frigorífico não esteja a refrigerar o suficiente;

- O seu aparelho foi concebido para funcionar nos intervalos de temperatura ambiente específicos, de acordo com a classe climática indicada na etiqueta de informações. Não recomendamos a utilização do seu frigorífico fora dos limites dos valores de temperatura indicados.

Recomendações

- Se o aparelho for desligado da tomada ou da fonte de alimentação, aguarde, pelo menos, 5 minutos até voltar a ligá-lo ou a reiniciá-lo, de forma a evitar danos ao compressor.
- Caso não pretenda utilizar o seu frigorífico durante um longo período de tempo (por ex., nas férias de verão), desligue-o. Limpe o seu frigorífico de acordo com as instruções da secção “Limpeza” e deixe a porta aberta para evitar a formação de humidade e de maus odores.
- Caso o problema persista após ter seguido todas as instruções acima, consulte o Serviço Autorizado mais próximo.
- O aparelho que adquiriu destina-se exclusivamente a uma utilização doméstica. Este aparelho não é indicado para uma utilização comercial ou comum. Salientamos que, caso a utilização do aparelho não cumpra as indicações prescritas, o fabricante e o comerciante do aparelho não serão responsáveis por quaisquer reparações ou avarias que possam ocorrer dentro do período da garantia.

PEÇAS E COMPARTIMENTOS DO APARELHO

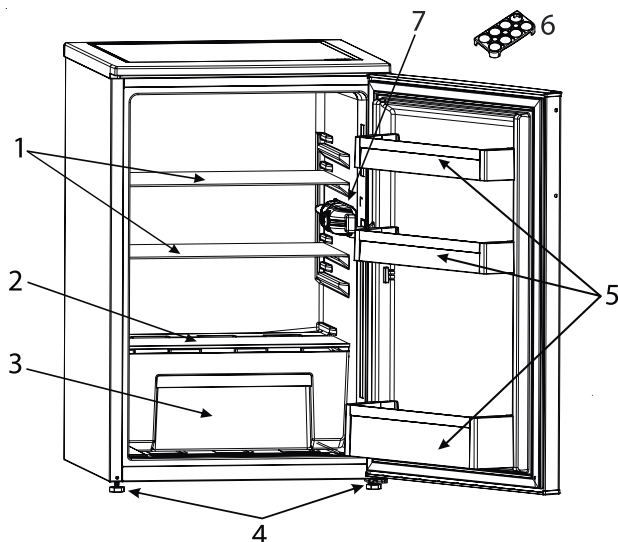

Esta apresentação é meramente informativa sobre as peças do aparelho.
As peças podem variar de acordo com o modelo de aparelho.

1. Prateleira do frigorífico
2. Tampa da gaveta para fruta e vegetais
3. Gaveta para fruta e vegetais
4. Pés de nivelamento

5. Prateleira da porta
6. Suporte para ovos
7. Luz do frigorífico e termóstato

