

ΣΑΣ ΕΥΧΑΡΙΣΤΟΥΜΕ ΠΟΥ ΑΓΟΡΑΣΑΤΕ ΕΝΑ ΠΡΟΪΟΝ INDESIT.

Για να λάβετε πλήρη τεχνική υποστήριξη, παρακαλούμε να καταχωρίσετε τη συσκευή σας στην ιστοσελίδα www.indesit.com/register

Πίνακας ελέγχου

1. Κουμπί ON/OFF
2. Κουμπί και ενδεικτικό φωτάκι START/PAUSE
3. Κουμπί ΘΕΡΜΟΚΡΑΣΙΑΣ
4. ΟΘΟΝΗ
5. Κουμπί ΑΣΦΑΛΙΣΗ ΚΟΥΜΠΙΩΝ
6. Κουμπιά ΛΕΙΤΟΥΡΓΙΑΣ.
7. Κουμπί ΚΑΘΥΣΤΕΡΗΜΕΝΗΣ ΕΚΚΙΝΗΣΗΣ
8. Κουμπί ΣΤΥΨΙΜΑΤΟΣ
9. ΕΠΙΛΟΓΕΑΣ ΠΡΟΓΡΑΜΜΑΤΩΝ
10. Κουμπί PUSH & GO



Διαβάστε τις οδηγίες για την ασφάλεια προσεκτικά πριν χρησιμοποιήσετε τη συσκευή.
 Πριν χρησιμοποιήσετε το πλυντήριο ρούχων, πρέπει να αφαιρέσετε τα μπουλόνια μεταφοράς. Για περισσότερες πληροφορίες σχετικά με το πώς θα τα αφαιρέσετε, δείτε το Οδηγό εγκατάστασης.

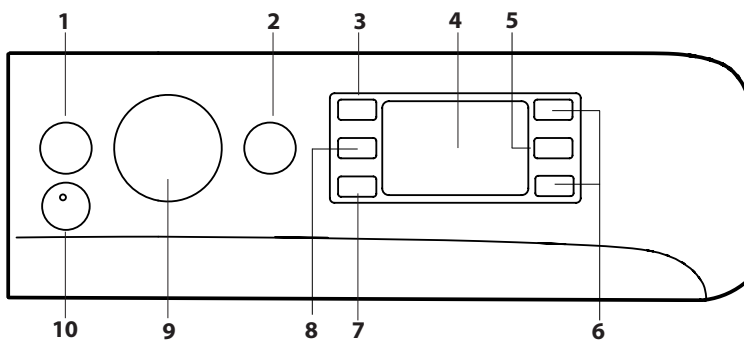

ΠΙΝΑΚΑΣ ΠΡΟΓΡΑΜΜΑΤΩΝ

Πρόγραμμα	Θερμοκρασία		Μέγιστο στύψιμο (στροφές)	Μέγιστο φορτίο (Kg)	Διάρκεια (ώρα : λεπτά)	Απορρυπαντικά και πρόσθετα		Συνιστώμενο απορρυπαντικό		Υπολειπόμενη υγρασία % (***)	Κατανάλωση ενέργειας kWh	Συνολικό νερό lt	Θερμοκρασία °C πλύσης
	Ρύθμιση	Εύρος				Πλύσιμο 2	μαλακτικό 3	Σκόνη	Υγρό				
1 βαμβακερά	30°C	☼ - 30°C	1200	4.5	**	●	○	-	✓	-	-	-	-
2 Συνθετικά	30°C	☼ - 30°C	1000	4.5	**	●	○	-	✓	-	-	-	-
3 Χρωματιστά	30°C	☼ - 30°C	1000	4.5	**	●	○	-	✓	-	-	-	-
4 Ευαίσθητα	30°C	☼ - 30°C	0	1	**	●	○	-	✓	-	-	-	-
5 Γρήγορο 30 λεπτά	30°C	☼ - 30°C	800	4.5	0:30	●	○	-	✓	71	0.18	37	27
6 βαμβακερά (2)	40°C	☼ - 60°C	1400	9	3:45	●	○	✓	✓	53	1.10	97	45
7 Συνθετικά (3)	40°C	☼ - 60°C	1200	4.5	2:55	●	○	✓	✓	35	0.54	74	43
8 Μεικτά	40°C	☼ - 40°C	1400	9	**	●	○	-	✓	-	-	-	-
9 Eco 40-60 (1)	40°C	40°C	1351	9	3:40	●	○	✓	✓	53	0.88	57	33
			1351	4.5	2:50	●	○	✓	✓	53	0.65	50	35
			1351	2.25	2:20	●	○	✓	✓	53	0.47	44	33
10 Βαμβακερά λευκά	60°C	☼ - 90°C	1400	9	2:35	●	○	✓	✓	55	1.79	89	55
11 Ταχεία	20°C	☼ - 20°C	800	1.5	**	●	○	-	✓	-	-	-	-
11 Ταχεία	40°C	☼ - 40°C	1200	4.5	**	●	○	-	✓	-	-	-	-
11 Ταχεία	60°C	☼ - 60°C	1000	9	**	●	○	✓	✓	-	-	-	-
12 Πουπουλένια	30°C	☼ - 30°C	1000	3.5	**	●	○	-	✓	-	-	-	-
13 Μάλλινα	40°C	☼ - 40°C	800	2	**	●	○	-	✓	-	-	-	-
14 20°C	20°C	☼ - 20°C	1400	9	1:50	●	○	-	✓	55	0.14	78	22
15 Ξέβγαλμα + Στύψιμο	-	-	1400	9	**	-	○	-	-	-	-	-	-
16 Στύψιμο + Άδειασμα *	-	-	1400	9	**	-	-	-	-	-	-	-	-
6 Eco βαμβακερά (4)	60°C	60°C	1400	9	4:20	●	○	✓	✓	53	1.00	56	-
	40°C	40°C	1400	9	3:45	●	○	✓	✓	53	1.10	97	-

● Απαιτούμενη δοσολογία ○ Προαιρετική δοσολογία

Η διάρκεια του κύκλου που φαίνεται στην οθόνη ή στο εγχειρίδιο αποτελεί μια εκτίμηση υπολογισμένη με βάση τις στάνταρ συνθήκες. Ο πραγματικός χρόνος μπορεί να ποικίλει με βάση πολυάριθμους παράγοντες όπως θερμοκρασία και πίεση του εισερχόμενου νερού, θερμοκρασία περιβάλλοντος, ποσότητα απορρυπαντικού, ποσότητα και τύπος φορτίου, ισοστάθμιση του φορτίου, πρόσθετες επιλογές. Οι τιμές που παρέχονται για όλα τα προγράμματα, εκτός του προγράμματος Eco 40-60, είναι ενδεικτικές.

1) Eco 40-60 - Δοκιμαστικός κύκλος πλύσιματος σύμφωνα με τον κανονισμό της ΕΕ για τον οικολογικό σχεδιασμό 2019/2014. Το πιο αποτελεσματικό πρόγραμμα ως προς την κατανάλωση ενέργειας και νερού για το πλύσιμο κανονικά λερωμένων βαμβακερών ρούχων. Σημείωση: για το πρόγραμμα Eco 40-60, ο ΠΙΝΑΚΑΣ ΠΡΟΓΡΑΜΜΑΤΩΝ απεικονίζει την τιμή του μέγιστου αποτελεσματικού στυψίματος

Για όλα τα Ινστιτούτα δοκιμών:

- 1) Πρόγραμμα μεγάλης διάρκειας για βαμβακερά: επιλέξτε το πρόγραμμα 6 με θερμοκρασία 40 °C.
- 2) Πρόγραμμα μεγάλης διάρκειας για συνθετικά: επιλέξτε το πρόγραμμα 7 με θερμοκρασία 40 °C.

4) Eco Βαμβακερά - Δοκιμαστικός κύκλος πλύσιματος σύμφωνα με τους κανονισμούς 1061/2010. Επιλέξτε τον κύκλο πλύσιματος 6 σε θερμοκρασία 40 °C ή 60 °C για πρόσβαση σε αυτούς τους κύκλους.

* Επιλέγοντας το πρόγραμμα 16 και αποκλείοντας το στύψιμο η συσκευή θα εκτελέσει μόνο το άδειασμα.

** Μπορείτε να ελέγξετε τη διάρκεια των προγραμμάτων πλύσιματος στην οθόνη.

** Μετά το τέλος του προγράμματος και το στύψιμο στη μέγιστη επιλέξιμη ταχύτητα στυψίματος, στην προεπιλεγμένη ρύθμιση προγράμματος.

ΠΕΡΙΓΡΑΦΗ ΤΟΥ ΠΡΟΪΟΝΤΟΣ

1. Επιφάνεια εργασίας
2. Θήκη απορρυπαντικών
3. Πίνακας ελέγχου
4. Λαβή
5. Πόρτα
6. Αντλία εκκένωσης (πίσω από το κάτω καπάκι)
7. Κάτω καπάκι (αφαιρούμενο)
8. Ρυθμιζόμενα ποδαράκια (2)

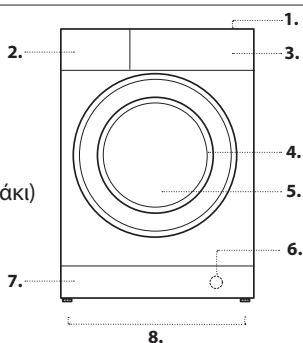

ΘΗΚΗ ΑΠΟΡΡΥΠΑΝΤΙΚΩΝ

Διαμέρισμα 1: Μην τοποθετείτε το απορρυπαντικό σε αυτό το διαμέρισμα.

Διαμέρισμα 2: Απορρυπαντικό για πλύσιμο (σε σκόνη ή υγρό)

Σε περίπτωση χρήσης υγρού απορρυπαντικού, συστήνεται να χρησιμοποιείτε τον παρεχόμενο δοσομετρητή **A** για σωστή δοσολογία.

Για να χρησιμοποιήσετε απορρυπαντικό σε σκόνη τοποθετήστε το διαχωριστικό στην κοιλότητα **B**.

Διαμέρισμα 3: Πρόσθετα (μαλακτικό, κλπ.)

Το μαλακτικό δεν πρέπει να ξεπερνάει τη στάθμη «max» που υποδεικνύεται στον κεντρικό πεύρο. **! Να χρησιμοποιείτε απορρυπαντικά σε σκόνη για ρούχα λευκά βαμβακερά και για την πρόπλυση και για πλύσιμα σε θερμοκρασία μεγαλύτερη των 60°C.**

! Ακολουθήστε τις υποδείξεις που αναγράφονται στη συσκευασία του απορρυπαντικού.
! Για να βγάλετε το συρτάρι πατήστε το μοχλό C και τραβήξτε το προς τα έξω.

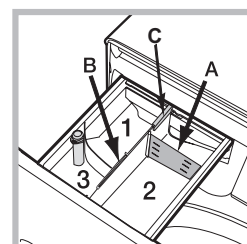

ΠΡΟΓΡΑΜΜΑΤΑ

Τηρείτε τις συστάσεις που αναγράφονται στα σύμβολα πλύσης των ρούχων. Η υποδεικνυόμενη τιμή στο σύμβολο είναι η συνιστώμενη θερμοκρασία για το πλύσιμο του ρούχου.



Βαμβακερά

κύκλος 30°C για βαμβακερά ρούχα. Συμβάλλει στη μείωση κατανάλωσης ενέργειας για τη θέρμανση του νερού, ενώ τα αποτελέσματα της πλύσης παραμένουν ικανοποιητικά. Ενδείκνυται για λίγο λερωμένα ρούχα.

Συνθετικά

κύκλος 30°C για συνθετικά ρούχα. Συμβάλλει στη μείωση κατανάλωσης ενέργειας για τη θέρμανση του νερού, ενώ τα αποτελέσματα της πλύσης παραμένουν ικανοποιητικά. Ενδείκνυται για λίγο λερωμένα ρούχα.

Χρωματιστά

κύκλος 30°C που συμβάλλει στη διατήρηση των χρωμάτων. Ενδείκνυται για βαμβακερά και συνθετικά χρωματιστά ρούχα. Συμβάλλει στη μείωση κατανάλωσης ενέργειας για τη θέρμανση του νερού, ενώ τα αποτελέσματα της πλύσης παραμένουν ικανοποιητικά. Ενδείκνυται για λίγο λερωμένα ρούχα.

Ευαίσθητα

για το πλύσιμο των πολύ ευαίσθητων ρούχων. Πριν από την πλύση, συνιστάται να γυρίζετε τα ρούχα από την ανάποδη. Για καλύτερα αποτελέσματα, συνιστάται η χρήση υγρού απορρυπαντικού για ευαίσθητα ρούχα.

Γρήγορο 30 λεπτά

για πλύσιμο ελαφρά λερωμένων ρούχων σε σύντομο χρόνο. Δεν ενδείκνυται για μάλλινα, μεταξωτά και ρούχα που πλένονται στο χέρι.

Βαμβακερά

για πλύσιμο μέτρια έως πολύ βρόμικων πετσετών, εσωρούχων, τραπεζομάντιλων κ.λπ. από ανθεκτικό βαμβακερό ή λινό ύφασμα.

Συνθετικά

ειδικά για το πλύσιμο συνθετικών ρούχων. Παρουσία ανθεκτικής βρωμιάς μπορείτε να αυξήσετε τη θερμοκρασία μέχρι τους 60° και να χρησιμοποιήσετε και απορρυπαντικό σε σκόνη.

Μεικτά

κύκλος 40°C για πλύσιμο βαμβακερών και συνθετικών μαζί. Ενδείκνυται για λίγο λερωμένα ρούχα.

Eco 40-60

Για το πλύσιμο κανονικά λερωμένων βαμβακερών υφασμάτων που επισημαίνεται ότι μπορούν να πλένονται στους 40 °C ή στους 60 °C, μαζί στον ίδιο κύκλο. Αυτό είναι το κανονικό πρόγραμμα για βαμβακερά και το πιο αποτελεσματικό ως προς την κατανάλωση νερού και ενέργειας.

Βαμβακερά λευκά

λευκά και χρωματιστά ανθεκτικά, πολύ λερωμένα.

Ταχεία

επιτρέπει τη διαχείριση της διάρκειας επεξεργασίας των ρούχων από 20' έως 60'.

- 20': το πρόγραμμα που φρεσκάρει τα ρούχα σου σε μόνο 20 λεπτά.

- 45': σύντομος κύκλος σχεδιασμένος για το πλύσιμο μεικτών βαμβακερών και συνθετικών.

- 60': μελετήθηκε για πλύσιμο στους 60° σε μια ώρα, για ρούχα από ανθεκτικό βαμβάκι με μεσαίο βαθμό λερώματος εξασφαλίζοντας καλή απόδοση πλυσίματος. Για συνθετικά ή ανάμικτα ρούχα συστήνεται να χαμηλώνετε τη θερμοκρασία στους 40°.

Πουπουλένια

για πλύσιμο ρούχων με επένδυση από πούπουλο χήνας, όπως μονά παπλώματα (που δεν υπερβαίνουν τα 3,5 kg), μαξιλάρια, μπουφάν. Συνιστάται να βάζετε τα πουπουλένια στον κάδο διπλώνοντας τις άκρες προς τα μέσα και να μην υπερβαίνετε τα 3/4 του όγκου του κάδου. Για το καλύτερο δυνατό πλύσιμο, συνιστάται να χρησιμοποιείτε υγρό απορρυπαντικό, σε δοσολογία σύμφωνα με το συρτάρι απορρυπαντικών.

Μάλλινα - Woolmark Apparel Care - Blue

Ο κύκλος πλύσης «Μάλλινα» αυτού του πλυντηρίου εγκρίθηκε από την Woolmark Company για το πλύσιμο μάλλινων ρούχων που ταξινομούνται ως «πλενόμενα στο χέρι», αρκεί το πλύσιμο να εκτελείται σύμφωνα με τις οδηγίες της ετικέτας του ενδύματος και τις υποδείξεις του κατασκευαστή αυτού του πλυντηρίου. (M1127)

20°C

Για το πλύσιμο ελαφρώς λερωμένων βαμβακερών υφασμάτων, σε θερμοκρασία 20°C.

Ξέβγαλμα + Στύψιμο

ιδανικό για ξέβγαλμα και στύψιμο.

Στύψιμο + Άδειασμα

ιδανικό για στύψιμο και άδειασμα του νερού.

Eco Βαμβακερά

Για το πλύσιμο κανονικά λερωμένων βαμβακερών υφασμάτων. Στους 40°C και στους 60°C.

ΟΘΟΝΗ

Η οθόνη είναι χρήσιμη για τον προγραμματισμό της μηχανής και παρέχει πολλαπλές πληροφορίες.

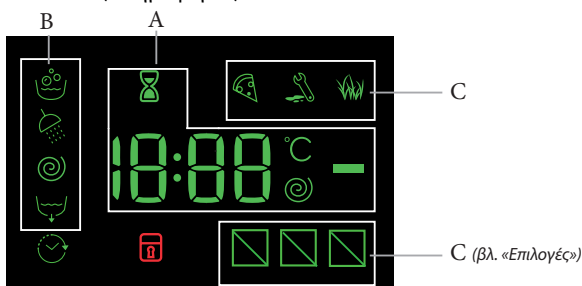

Στην ενότητα **A** απεικονίζεται η διάρκεια των διαφόρων διαθέσιμων προγραμμάτων και αφού έχει εκκινηθεί ο κύκλος, του υπολειπόμενου χρόνου το τέλος αυτού. Στην περίπτωση που έχει ρυθμιστεί η ΚΑΘΥΣΤΕΡΗΜΕΝΗ ΕΚΚΙΝΗΣΗ, απεικονίζεται ο χρόνος που υπολείπεται για την εκκίνηση του επιλεγμένου προγράμματος.

Ακόμη, πιέζοντας το σχετικό πλήκτρο, απεικονίζονται οι μέγιστες τιμές της θερμοκρασίας και της ταχύτητας στύψιματος που μπορεί να διενεργήσει η μηχανή με βάση το τεθέν πρόγραμμα ή τις τελευταίες επιλεγμένες τιμές αν είναι συμβατές με το επιλεγμένο πρόγραμμα.

Η κλεψύδρα αναβοσβήνει στη φάση που η μηχανή επεξεργάζεται τα δευδομένα με βάση το επιλεγμένο πρόγραμμα. 10 λεπτά το πολύ μετά από την εκκίνηση το εικονίδιο ⏸ σταθεροποιείται και εμφανίζεται ο οριστικά υπολειπόμενος χρόνος. Το εικονίδιο της κλεψύδρας θα σβήσει μετά από περίπου 1 λεπτό από την εμφάνιση του οριστικά υπολειπόμενου χρόνου.

Στην ενότητα **B** απεικονίζονται οι «φάσεις πλυσίματος» που προβλέπονται για τον επιλεγμένο κύκλο και με το πρόγραμμα να έχει ξεκινήσει τη «φάση πλυσίματος» σε εξέλιξη.

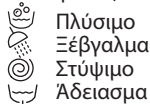

Το σύμβολο ☀ φωτισμένο δείχνει ότι στην οθόνη εμφανίζεται η τιμή της επιλεγμένης «Καθυστερημένης εκκίνησης».

Στην ενότητα **C** υπάρχουν τα τρία επίπεδα σχετικά με τις δυνατότητες πλύσης.

Ενδεικτική λυχνία ασφαλισμένης πόρτας

Το αναμμένο σύμβολο δείχνει ότι η πόρτα είναι μπλοκαρισμένη. Για την αποφυγή ζημιών πρέπει να περιμένετε να σβήσει το σύμβολο πριν ανοίξετε την πόρτα.

Για να ανοίξετε την πόρτα ενώ είναι σε εξέλιξη ένας κύκλος πείστε το κουμπί START/PAUSE. ▷||| Αν το σύμβολο ☐ είναι σβηστό θα μπορείτε να ανοίξετε την πόρτα.

ΠΡΩΤΗ ΧΡΗΣΗ

Μετά την εγκατάσταση, πριν τη χρήση, διενεργήστε ένα κύκλο πλυσίματος με απορρυπαντικό και χωρίς ρούχα επιλέγοντας το πρόγραμμα «Αυτόματος καθαρισμός».

ΚΑΘΗΜΕΡΙΝΗ ΧΡΗΣΗ

Προετοιμάστε τα ρούχα ακολουθώντας τις συστάσεις στην ενότητα «ΣΥΜΒΟΥΛΕΣ ΚΑΙ ΥΠΟΔΕΙΞΕΙΣ».

Γρήγορος προγραμματισμός

- Πατήστε το κουμπί ON/OFF ☹, η ενδεικτική λυχνία που αντιστοιχεί στο κουμπί START/PAUSE ▷||| αναβοσβήνει αργά με πράσινο χρώμα.

- Κλείστε την πόρτα.

- Πατήστε το κουμπί «PUSH & GO» για την εκκίνηση του προγράμματος πλύσης.

Συμβατικός προγραμματισμός.

- Πατήστε το κουμπί ON/OFF ☹, η ενδεικτική λυχνία που αντιστοιχεί στο κουμπί START/PAUSE ▷||| αναβοσβήνει αργά με πράσινο χρώμα.

- Ανοίξτε την πόρτα. Φορτώστε τα ρούχα, προσέχοντας να μην ξεπεράσετε τη ποσότητα φορτίου που υποδεικνύεται στον πίνακα προγραμμάτων.

- Βγάλτε το συρτάρι και ρίξτε το απορρυπαντικό στις αντίστοιχες θήκες όπως εξηγείται στην ενότητα «ΘΗΚΗ ΑΠΟΡΡΥΠΑΝΤΙΚΩΝ».

- Κλείστε την πόρτα.

- Επιλέξτε με τον επιλογέα ΠΡΟΓΡΑΜΜΑΤΩΝ το επιθυμητό πρόγραμμα. Σε αυτό αντιστοιχεί μια θερμοκρασία και μια ταχύτητα στύψιματος που μπορούν να τροποποιηθούν. Στην οθόνη θα εμφανιστεί η διάρκεια του κύκλου.

- Τροποποιήστε τη θερμοκρασία ή/και το στύψιμο. Η μηχανή εμφανίζει αυτόματα τη μέγιστη θερμοκρασία και το μέγιστο στύψιμο που προβλέπονται για το επιλεγμένο πρόγραμμα ή τις τελευταίες επιλογές αν είναι συμβατές με το επιλεγμένο πρόγραμμα. Πατώντας το κουμπί ☹ μειώνεται προοδευτικά η θερμοκρασία μέχρι το πλύσιμο σε κρύο νερό «OFF». Πατώντας το κουμπί ☺ μειώνεται προοδευτικά το στύψιμο μέχρι τον αποκλεισμό του «OFF». Μια περαιτέρω πίεση των κουμπιών επαναφέρει τις μέγιστες προβλεπόμενες τιμές.

- Ενεργοποιήστε τις επιθυμητές επιλογές.

- Πατήστε το κουμπί START/PAUSE ▷||| για να ξεκινήσει το πρόγραμμα πλύσης, η αντίστοιχη ενδεικτική λυχνία ανάβει σταθερά με πράσινο χρώμα και η πόρτα ασφαλίζει (σύμβολο ☐ αναμμένο).

ΠΑΥΣΗ ΕΝΟΣ ΠΡΟΓΡΑΜΜΑΤΟΣ

Για να θέσετε το πλύσιμο σε παύση, πατήστε το κουμπί START/PAUSE ▷|||. Η ενδεικτική λυχνία θα αναβοσβήνει με πορτοκαλί χρώμα. Αν το σύμβολο ☐ δεν φωτίζεται, μπορείτε να ανοίξετε την πόρτα. Για να ξεκινήσει πάλι το πλύσιμο από το σημείο που διακόπηκε, πατήστε εκ νέου το κουμπί START/PAUSE ▷|||.

ΑΝ ΕΙΝΑΙ ΑΠΑΡΑΙΤΗΤΟ, ΑΝΟΙΞΤΕ ΤΗΝ ΠΟΡΤΑ



Μετά την έναρξη ενός προγράμματος, το σύμβολο ☐ ανάβει υποδεικνύοντας ότι η πόρτα δεν μπορεί να ανοίξει. Για όλο το διάστημα εκτέλεσης του κύκλου πλύσης, η πόρτα παραμένει ασφαλισμένη. Για να ανοίξετε την πόρτα κατά τη διάρκεια εκτέλεσης ενός προγράμματος, π.χ. Για να προσθέσετε ή να αφαιρέσετε ρούχα, πατήστε το κουμπί START/PAUSE ▷||| για να τεθεί σε κατάσταση παύσης, η ενδεικτική λυχνία θα αναβοσβήνει με πορτοκαλί χρώμα. Αν το σύμβολο ☐ δεν φωτίζεται, μπορείτε να ανοίξετε την πόρτα. Πατήστε ξανά το κουμπί START/PAUSE ▷||| για να συνεχίσει το πρόγραμμα.

ΑΛΛΑΓΗ ΕΝΟΣ ΠΡΟΓΡΑΜΜΑΤΟΣ ΠΛΥΣΗΣ ΕΝΩ ΒΡΙΣΚΕΤΑΙ ΣΕ ΕΞΕΛΙΞΗ

Για να αλλάξετε ένα πρόγραμμα ενώ είναι σε εξέλιξη θέστε το πλυντήριο σε παύση πατώντας το κουμπί START/PAUSE ▷||| (η ενδεικτική λυχνία θα αναβοσβήνει αργά με πορτοκαλί χρώμα). Κατόπιν επιλέξτε τον επιθυμητό κύκλο και πατήστε εκ νέου το κουμπί START/PAUSE ▷|||.

! Αν επιθυμείτε αν ακυρώσετε έναν κύκλο που έχει ήδη ξεκινήσει, πατήστε παρατεταμένα το κουμπί ON/OFF ☹. Ο κύκλος θα διακοπεί και η συσκευή θα σβήσει.

ΤΕΛΟΣ ΤΟΥ ΠΡΟΓΡΑΜΜΑΤΟΣ

Υποδεικνύεται από την ένδειξη «END» στην οθόνη, όταν το σύμβολο  σβήσει μπορείτε να ανοίξετε την πόρτα. Ανοίξτε την πόρτα, αδειάστε τα ρούχα και σβήστε τη μηχανή. Εάν δεν πατήσετε το κουμπί λειτουργίας ON/OFF , το πλυντήριο θα απενεργοποιηθεί αυτόματα ύστερα από 10 λεπτά περίπου. Κλείστε τη βάνα νερού, ανοίξτε την πόρτα και βγάλτε τα ρούχα από το πλυντήριο ρούχων. Αφήστε την πόρτα ελαφρώς ανοιχτή για να στεγνώσει ο κάδος.

ΕΠΙΛΟΓΕΣ

- Αν η επιλογή που κάνατε δεν είναι συμβατή με το επιλεγμένο πρόγραμμα, η ενδεικτική λυχνία θα αναβοσβήνει και η επιλογή δεν θα ενεργοποιηθεί.
- Αν η επιλογή που κάνατε δεν είναι συμβατή με μια άλλη που έχει ρυθμιστεί σε προηγούμενο χρόνο, η ασυμβατότητα θα επισημανθεί με το αναβόσβημα της ενδεικτικής λυχνίας και ένα ηχητικό σήμα (3 μπιπ) και θα ενεργοποιηθεί μόνο η δεύτερη, η ενδεικτική λυχνία της ενεργοποιημένης επιλογής θα ανάψει.

Ξελέκισμα

Η δυνατότητα αυτή επιτρέπει την επιλογή του τύπου βρωμιάς έτσι ώστε να προσαρμοστεί ο κύκλος με τρόπο βέλτιστο για την απομάκρυνση των λεκέδων. Οι τύποι βρωμιάς είναι:

-  **Τρόφιμα**, για λεκέδες π.χ. τροφίμων και πατών.

-  **Εργασία**, για λεκέδες π.χ. γράσου και μελάνης.

-  **Outdoor**, για λεκέδες π.χ. λάσπης και χόρτων.

! Η διάρκεια του κύκλου πλύσης ποικίλει ανάλογα με τον τύπο βρωμιάς που επιλέχτηκε.

Ταχεία

Στο πρώτο πάτημα φωτίζεται το εικονίδιο 45', στο δεύτερο το εικονίδιο 60' και στο τρίτο το εικονίδιο 20'.

Καθυστερημένη έναρξη

Για να ρυθμίσετε την καθυστερημένη έναρξη του προεπιλεγμένου προγράμματος, πατήστε το σχετικό κουμπί μέχρι να επιτευχθεί ο χρόνος της επιθυμητής καθυστέρησης. Όταν η δυνατότητα αυτή είναι ενεργή, στην οθόνη φωτίζεται το σύμβολο . Για να ακυρώσετε την καθυστερημένη έναρξη πατήστε το κουμπί μέχρις ότου εμφανιστεί στην οθόνη η ένδειξη «OFF».

Θερμοκρασία

Κάθε πρόγραμμα έχει μια προκαθορισμένη θερμοκρασία. Αν θέλετε να αλλάξετε τη θερμοκρασία, πατήστε το κουμπί . Η τιμή εμφανίζεται στην οθόνη.





Στύψιμο

Κάθε πρόγραμμα έχει μια προκαθορισμένη ταχύτητα στύψιματος. Αν θέλετε να αλλάξετε την ταχύτητα, πατήστε το κουμπί . Η τιμή εμφανίζεται στην οθόνη.





PUSH & GO

Για την εκκίνηση του κύκλου PUSH & GO κρατήστε πατημένο το κουμπί για 2 δευτερόλεπτα. Η αναμμένη ενδεικτική λυχνία δείχνει ότι ο κύκλος έχει ξεκινήσει. Ο κύκλος πλυσίματος είναι ιδανικός για βαμβακερά και συνθετικά ρούχα λειτουργώντας σε μια θερμοκρασία πλυσίματος 30° και μια μέγιστη ταχύτητα στύψιματος ίση με 1000 στροφές ανά λεπτό. Μέγιστο φορτίο 3,5 kg. (Διάρκεια κύκλου 45').

Πώς λειτουργεί;

1. Φορτώστε την μπουγάδα (βαμβακερά ή/και συνθετικά) και κλείστε την πόρτα.
2. Ρίξτε απορρυπαντικό ή/και πρόσθετα.
3. Εκκινήστε το πρόγραμμα κρατώντας πατημένο για 2 δευτερόλεπτα το κουμπί PUSH & GO. Η σχετική ενδεικτική λυχνία ανάβει με πράσινο χρώμα και η πόρτα μπλοκάρει (σύμβολο  αναμμένο).
- ΣΗΜ.: Η έναρξη του πλυσίματος με το κουμπί PUSH & GO ενεργοποιεί έναν αυτόματο κύκλο που συνιστάται για βαμβακερά και συνθετικά, μη εξατομικεύσιμο. Το πρόγραμμα αυτό δεν επιτρέπει τη δυνατότητα καταχώρησης περαιτέρω δυνατοτήτων.
- Για να ανοίξετε την πόρτα όσο ένας κύκλος είναι σε εξέλιξη πατήστε το κουμπί START/PAUSE . Αν το σύμβολο πόρτας ασφαλισμένης  είναι σβηστό μπορείτε να ανοίξετε την πόρτα. Πατήστε εκ νέου το κουμπί START/PAUSE  για να ξεκινήσει πάλι το πρόγραμμα από το σημείο στο οποίο διακόπηκε.
4. Στο τέλος του προγράμματος στην οθόνη εμφανίζεται η ένδειξη END.

ΑΣΦΑΛΙΣΗ ΚΟΥΜΠΙΩΝ

Για την ενεργοποίηση του πίνακα ελέγχου, κρατήστε πατημένο το κουμπί  για περίπου 2 δευτερόλεπτα. Το αναμμένο σύμβολο «» δείχνει ότι ο πίνακας ελέγχου είναι ασφαλισμένος. Με τον τρόπο αυτόν παρεμποδίζονται τυχαίες τροποποιήσεις των προγραμμάτων (με εξαίρεση το κουμπί ON/OFF ) , κυρίως αν στο σπίτι υπάρχουν παιδιά. Για την απενεργοποίηση του πίνακα ελέγχου, κρατήστε πατημένο το κουμπί  για περίπου 2 δευτερόλεπτα.

ΣΥΜΒΟΥΛΕΣ ΚΑΙ ΥΠΟΔΕΙΞΕΙΣ

Χωρίστε τη μπουγάδα σύμφωνα με τα παρακάτω:

Τύπος υφάσματος (βαμβακερό, μικτές ίνες, συνθετικά, μάλλινα, ρούχα για πλύσιμο στο χέρι). Χρωματιστά (ξεχωρίστε τα χρωματιστά από τα λευκά ρούχα, πλύνετε τα καινούργια χρωματιστά ξεχωριστά). Ευαίσθητα (μικρά ρούχα - όπως κάλτσες νύλων - τα ρούχα με αγκράφες - όπως οι στηθόδεσμοι - τοποθετήστε τα μέσα σε ένα υφασμάτινο σάκο).

Αδειάστε τις τσέπες

Αντικείμενα όπως τα νομίσματα και οι αναπτήρες μπορεί να προκαλέσουν ζημιά στο πλυντήριο και στον κάδο. Ελέγξτε τα κουμπιά.

Ακολουθήστε τη συνιστώμενη δόση / πρόσθετα

Βελτιστοποιεί το αποτέλεσμα καθαρισμού, αποτρέπει τα ενοχλητικά υπολείμματα περίσσιου απορρυπαντικού στα ρούχα σας και εξοικονομεί χρήματα, καθώς αποτρέπει τη σπάταλη του απορρυπαντικού.

Χρησιμοποιήστε χαμηλή θερμοκρασία και μεγαλύτερη διάρκεια

Τα πιο αποτελεσματικά προγράμματα ως προς την κατανάλωση ενέργειας είναι γενικώς εκείνα τα οποία πραγματοποιούν πλύσεις σε χαμηλές θερμοκρασίες και για μεγαλύτερη διάρκεια.

Τηρήστε τα μεγέθη των φορτίων

Γεμίστε το πλυντήριο σας βάσει της χωρητικότητας που υποδεικνύεται στον «ΠΙΝΑΚΑΣ ΠΡΟΓΡΑΜΜΑΤΩΝ», ώστε να εξοικονομήσετε νερό και ενέργεια.

Θόρυβος και απόνερα που δεν αντλούνται

Επιρεάζονται από την ταχύτητα στύψιματος. Όσο υψηλότερη είναι η ταχύτητα στύψιματος κατά τη φάση του στύψιματος, τόσο δυνατότερος ο θόρυβος και τόσο λιγότερη η ποσότητα απόνερων που δεν αντλήθηκαν.

ΣΥΝΤΗΡΗΣΗ ΚΑΙ ΦΡΟΝΤΙΔΑ

Για οποιαδήποτε εργασία καθαρισμού και συντήρησης, απενεργοποιήστε και αποσυνδέστε τη συσκευή από το ρεύμα. Μην χρησιμοποιείτε εύφλεκτα υγρά για να καθαρίσετε το πλυντήριο ρούχων. Καθαρίζετε και συντηρείτε ανά τακτά διαστήματα το πλυντήριο σας (τουλάχιστον 4 φορές ετησίως).



Κλείστε το νερό και το ηλεκτρικό ρεύμα

Κλείνετε τη βάνα νερού μετά από κάθε πλύση. Έτσι περιορίζεται η φθορά της υδραυλικής εγκατάστασης του πλυντηρίου και αποσοβείται ο κίνδυνος απωλειών. Βγάλτε το βύσμα από το ρεύμα όταν καθαρίζετε το πλυντήριο και κατά τις εργασίες συντήρησης.

Καθαρισμός πλυντηρίου

Το εξωτερικό μέρος και τα ελαστικά μέρη μπορούν να καθαρίζονται με ένα πανί βρεγμένο με χλιαρό νερό και σαπούνι. Μην χρησιμοποιείτε διαλύτες ή αποξεστικά. Το πλυντήριο διαθέτει ένα πρόγραμμα «Αυτό-καθαρισμού» των εσωτερικών μερών που πρέπει να διενεργείται χωρίς κανένα τύπο φορτίου στον κάδο.

Το απορρυπαντικό (σε ποσότητα ίση με το 10% της ποσότητας που προτείνεται για ρούχα λίγο λερωμένα) ή ειδικά πρόσθετα για τον καθαρισμό του πλυντηρίου, μπορούν να χρησιμοποιηθούν ως ενισχυτικά στο πρόγραμμα πλύσης. Συντήρεται να διενεργείτε το πρόγραμμα καθαρισμού κάθε 40 κύκλους πλυσίματος.

Για την ενεργοποίηση του προγράμματος πατήστε ταυτόχρονα τα κουμπιά  και  για 5 δευτ.

Το πρόγραμμα θα ξεκινήσει αυτόματα και θα έχει διάρκεια περίπου 70 λεπτών.

Για να σταματήσετε τον κύκλο πατήστε το κουμπί START/PAUSE .

Καθαρίστε τη θήκη απορρυπαντικών

Πλύνετε σε τρεχούμενο νερό. Ο συγκεκριμένος καθαρισμός πρέπει να πραγματοποιείται συχνά.

Φροντίστε την πόρτα και τον κάδο

Να αφήνετε πάντα μισόκλειστη την πόρτα για να μην παράγονται δυσοσμίες.

Καθαρίστε την αντλία

Το πλυντήριο διαθέτει μια αντλία αυτοκαθαριζόμενη που δεν χρειάζεται συντήρηση. Μπορεί, όμως, να τύχει να πέσουν μικρά αντικείμενα (κέρματα, κουμπιά) στον προθάλαμο που προστατεύει την αντλία, που βρίσκεται στο κάτω μέρος αυτής.

! Βεβαιωθείτε ότι ο κύκλος πλυσίματος έχει τελειώσει και βγάλτε το βύσμα.

Για να έχετε πρόσβαση στον προθάλαμο:

1. Αφαιρέστε το καπάκι στη μπροστινή πλευρά της συσκευής πιέζοντας προς το κέντρο, κατόπιν ωθήστε προς τα κάτω και από τις δύο πλευρές και βγάλτε το.
2. Ξεβιδώστε το καπάκι της αντλίας εκκένωσης περιστρέφοντας δεξιόστροφα: είναι φυσιολογικό να βγει λίγο νερό.
3. Καθαρίστε επιμελώς το εσωτερικό.
4. Ξαναβιδώστε το καπάκι.
5. Τοποθετήστε ξανά το καπάκι και, πριν το σπρώξετε προς τη μηχανή, βεβαιωθείτε ότι έχετε εισάγει τα άγκιστρα στις αντίστοιχες εσοχές.

Ελέγξτε το σωλήνα τροφοδοσίας νερού

Ελέγχετε το σωλήνα τροφοδοσίας τουλάχιστον μια φορά ετησίως. Αν παρουσιάζει ρωγμές και σχισμές πρέπει να αντικαθίσταται: κατά τα πλυσίματα οι ισχυρές πιέσεις θα μπορούσαν να προκαλέσουν αναπάντεχες ρωγμές. ! Μην χρησιμοποιείτε ποτέ χρησιμοποιήσιμους σωλήνες.

ΣΥΣΤΗΜΑ ΙΣΟΣΤΑΘΜΙΣΗΣ ΤΟΥ ΦΟΡΤΙΟΥ

Πριν από κάθε στύψιμο, για να αποφύγετε δονήσεις υπερβολικές και για να κατανείμμε ομοιόμορφα το φορτίο, ο κάδος διενεργεί περιστροφές σε μια ταχύτητα ελαφρά ανώτερη εκείνης του πλυσίματος. Αν στο τέλος των διαδοχικών προσπαθειών το φορτίο δεν έχει ακόμη εξισορροπηθεί σωστά η μηχανή διενεργεί το στύψιμο σε μια ταχύτητα χαμηλότερη της προβλεπόμενης. Παρουσία υπερβολικής αστάθειας, το πλυντήριο διενεργεί την κατανομή αντί του στύψιματος. Για να ευνοηθεί καλύτερη κατανομή του φορτίου και της σωστής εξισορρόπησης συνιστάται η ανάμιξη ρούχων μεγάλων και μικρών διαστάσεων.

ΑΞΕΣΟΥΑΡ

Επικοινωνήστε με την Υπηρεσία Τεχνικής Υποστήριξης για να ελέγξετε αν τα παρακάτω αξεσουάρ είναι διαθέσιμα για το συγκεκριμένο μοντέλο πλυντηρίου ρούχων.

Κιτ στοίβαξης

Με αυτό το αξεσουάρ μπορείτε να στερεώσετε το στεγνωτήριο στην επάνω πλευρά του πλυντηρίου ρούχων για να εξοικονομήσετε χώρο και για να διευκολυνθεί το γέμισμα και το άδειασμα του στεγνωτηρίου.





ΜΕΤΑΦΟΡΑ ΚΑΙ ΜΕΤΑΚΙΝΗΣΗ



Μην σηκώνετε το πλυντήριο ρούχων πιάνοντάς το από την επάνω επιφάνεια.

Βγάλτε το φιν από την πρίζα ρεύματος και κλείστε τη βάνα νερού. Βεβαιωθείτε ότι η πόρτα και η θήκη απορρυπαντικών είναι κλειστά. Αποσυνδέστε το σωλήνα παροχής από τη βάνα νερού και στη συνέχεια αποσυνδέστε το σωλήνα εκκένωσης. Αφαιρέστε όλο το υπολείπόμενο νερό από τους σωλήνες και σταθεροποιήστε τους ώστε να μην υπάρχει κίνδυνος να προκληθεί ζημιά κατά τη μεταφορά. Τοποθετήστε τα μπουλόνια μεταφοράς. Ακολουθήστε με αντίστροφη σειρά τη διαδικασία αφαίρεσης των μπουλονιών μεταφοράς που περιγράφεται στις «Οδηγίες εγκατάστασης».

ΑΝΩΜΑΛΙΕΣ ΚΑΙ ΛΥΣΕΙΣ

Μπορεί να συμβεί το πλυντήριο να μη λειτουργεί. Πριν τηλεφωνήσετε στην Υπηρεσία Τεχνικής Υποστήριξης, βεβαιωθείτε ότι δεν πρόκειται για πρόβλημα που επιλύεται εύκολα με τη βοήθεια της παρακάτω λίστας.

Ανωμαλίες	Πιθανή αιτία / Λύση:
Το πλυντήριο δεν ανάβει.	Το βύσμα δεν έχει εισαχθεί στην ηλεκτρική πρίζα ή όχι αρκετά για να κάνει επαφή. Στο σπίτι δεν υπάρχει ρεύμα.
Ο κύκλος πλυσίματος δεν ξεκινάει.	Η πόρτα δεν κλείνει καλά. Το κουμπί ON/OFF  δεν έχει πατηθεί. Το κουμπί START/PAUSE  δεν πατήθηκε. Η βρύση δεν είναι ανοιχτή. Έχει ρυθμιστεί μια καθυστέρηση στον χρόνο εκκίνησης.
Το πλυντήριο δεν φορτώνει νερό (Στην οθόνη απεικονίζεται η ένδειξη «H2O»).	Ο σωλήνας τροφοδοσίας του νερού δεν είναι συνδεδεμένος στον κρουνό. Ο σωλήνας είναι διπλωμένος. Η βρύση δεν είναι ανοιχτή. Στο σπίτι λείπει το νερό. Δεν υπάρχει αρκετή πίεση. Το κουμπί START/PAUSE  δεν πατήθηκε.
Το πλυντήριο φορτώνει και αδειάζει νερό συνεχώς.	Ο σωλήνας εκκένωσης δεν έχει εγκατασταθεί μεταξύ 65 και 100 cm από το έδαφος. Το άκρο του σωλήνα εκκένωσης είναι βυθισμένο στο νερό. Το επιτοίχιο άδειασμα δεν έχει απαέρωση. Αν μετά από αυτούς τους ελέγχους το πρόβλημα δεν λύνεται, κλείστε τη βρύση του νερού, σβήστε το πλυντήριο και καλέστε την Υπηρεσία Τεχνικής Υποστήριξης. Αν η κατοικία βρίσκεται στους τελευταίους ορόφους ενός κτιρίου, μπορεί να διαπιστωθούν φαινόμενα σιφωνισμού, οπότε το πλυντήριο φορτώνει και αδειάζει νερό συνεχώς. Για την αντιμετώπιση του προβλήματος διατίθενται στο εμπόριο κατάλληλες βαλβίδες αντι-σιφωνισμού.
Το πλυντήριο δεν φορτώνει ή δεν στύβει.	Το πρόγραμμα δεν προβλέπει την εκκένωση: σε μερικά προγράμματα πρέπει να την ενεργοποιήσετε χειροκίνητα. Ο σωλήνας εκκένωσης είναι διπλωμένος. Ο αγωγός αδειάσματος είναι βουλωμένος.
Το πλυντήριο δονείται πολύ κατά το στύψιμο.	Ο κάδος, τη στιγμή της εγκατάστασης, δεν απασφαλίστηκε σωστά. Το πλυντήριο δεν είναι αλφαδιασμένο. Το πλυντήριο είναι πολύ στενά μεταξύ τοίχου και επίπλων.
Το πλυντήριο χάνει νερό.	Ο σωλήνας τροφοδοσίας νερού δεν είναι καλά βιδωμένος. Η θήκη απορρυπαντικών είναι μπουκωμένη. Ο σωλήνας εκκένωσης δεν έχει στερεωθεί καλά.
Οι ενδεικτικές λυχνίες «Επιλογές» και «START/PAUSE»  αναβοσβήνουν γρήγορα και στην οθόνη εμφανίζεται ένας κωδικός ανωμαλίας (π.χ.: F-01, F-..).	Σβήστε τη μηχανή και βγάλτε το βύσμα από την πρίζα, περιμένετε περίπου 1 λεπτό μετά ξαναάψτε τη. Αν η ανωμαλία παραμένει, καλέστε την Υπηρεσία Τεχνικής Υποστήριξης.
Σχηματίζεται πολύς αφρός.	Το απορρυπαντικό δεν είναι ειδικό για πλυντήριο (πρέπει να υπάρχει η ένδειξη «για πλυντήριο», «για πλύσιμο στο χέρι και στο πλυντήριο», ή παρόμοια). Η δοσολογία υπήρξε υπερβολική.
Δεν ενεργοποιείται το PUSH & GO.	Μετά το άναμμα της συσκευής ενεργοποιήθηκε μια εντολή διαφορετική από το PUSH & GO. Σβήστε τη συσκευή και πατήστε το κουμπί PUSH & GO.

DEMO MODE: Για απενεργοποίηση αυτής της λειτουργίας, απενεργοποιήστε το πλυντήριο ρούχων. Στη συνέχεια κρατήστε πατημένο το κουμπί "ENAPΞH/ ΠΑΥΣΗ"  και μέσα σε 5 δευτερόλεπτα πατήστε και το κουμπί "ON/OFF"  και κρατήστε πατημένα και τα δύο κουμπιά για 2 δευτερόλεπτα.



Μπορείτε να κατεβάσετε τις ΟΔΗΓΙΕΣ ΓΙΑ ΤΗΝ ΑΣΦΑΛΕΙΑ ΚΑΙ ΤΗΝ ΕΓΚΑΤΑΣΤΑΣΗ, ΤΟ ΤΕΧΝΙΚΟ ΔΕΛΤΙΟ και τα ΕΝΕΡΓΕΙΑΚΑ ΔΕΔΟΜΕΝΑ:

- Μεταβαίνοντας στην ιστοσελίδα - docs.indesit.eu
- Χρησιμοποιώντας τον κωδικό QR
- Εναλλακτικά, επικοινωνήστε με την Υπηρεσία Τεχνικής Υποστήριξης (ο τηλεφωνικός αριθμός αναγράφεται στο βιβλιαράκι της εγγύησης). Όταν επικοινωνείτε με την Υπηρεσία Τεχνικής Υποστήριξης, θα πρέπει να αναφέρετε τους κωδικούς που αναγράφονται στην αυτοκόλλητη ετικέτα που βρίσκεται στο εσωτερικό της πόρτας της συσκευής.
- Για Πληροφορίες σχετικά με την επισκευή και συντήρηση, οι χρήστες μπορούν να επισκεφτούν τον ιστότοπο: www.indesit.eu

Μπορείτε να βρείτε πληροφορίες για το μοντέλο της συσκευής σας χρησιμοποιώντας τον κωδικό QR που αναγράφεται στην ενεργειακή ετικέτα. Η ετικέτα περιλαμβάνει, επίσης, το αναγνωριστικό του μοντέλου της συσκευής σας, το οποίο μπορείτε να χρησιμοποιήσετε για να συμβουλευτείτε την πύλη καταχώρισης, στην ηλεκτρονική διεύθυνση: <https://eprel.ec.europa.eu>.

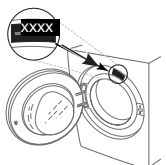

400011486967