

SIKKERHETSINSTRUKSER

VIKTIG Å LESE OG RESPEKTERE

Last ned den komplette instruksjonsmanualen på <http://docs.whirlpool.eu> eller ring telefonnummeret vist på garantihåndboken.

Les disse sikkerhetsinstruksene før du tar i bruk apparatet. Oppbevar de i nærheten for fremtidig referanse.

Disse anvisningene og selve husholdningsapparatet er utstyrt med viktige meldinger om sikkerhet. Disse må alltid leses og følges. Produsenten fraskriver seg ethvert ansvar for unnlattelse av å følge disse sikkerhetsinstruksjonene, for uegnet bruk av apparatet eller feil innstilling av kontroller.

⚠ **ADVARSEL:** Dersom komfyrtoppens overflate er sprukket, må du ikke bruke apparatet brukes - fare for elektrisk støt.

⚠ **ADVARSEL:** Brannfare: oppbevar ikke gjenstander på kokeoverflatene.

⚠ **FORSIKTIG:** Vær alltid tilstede ved matlagingen. Ved rask tilberedning må en alltid være tilstede.

⚠ **ADVARSEL:** Steking uten tilsyn på komfyrtoppen kan være farlig - fare for brann. Du må **ALDRI** forsøke å slukke ilden med vann: i stedet må du slå av apparatet og dekke over flammene f.eks. med et lokk eller et brannteppe.

⚠ Ikke bruk platetoppen som arbeidsbenk eller støtte. Hold klær eller andre brennbare materialer borte fra apparatet, inntil alle komponenter er fullstendig avkjølt - fare for brann.

⚠ Metallgjenstander som f.eks. kniver, gafler, skjeer og lokk må ikke plasseres på platetoppen da de kan bli svært varme.

⚠ Svært små barn (0-3 år) må holdes unna apparatet. Små barn (3-8 år) må holdes unna apparatet med mindre de holdes under kontinuerlig oppsyn. Barn fra 8 år og oppover og personer med nedsatt sansevne eller fysisk eller psykisk funksjonsevne, eller manglende erfaring og kunnskap kan kun bruke dette apparatet under tilsyn eller hvis de har fått opplæring i trygg bruk av apparatet og forstår farene det innebærer. Barn må ikke leke med apparatet. Barn må ikke foreta rengjørings- eller vedlikeholdsoppgaver uten å være under tilsyn.

⚠ Etter bruk må du slå av komfyrtoppen med bryteren og ikke stol på grytedektoren.

⚠ **ADVARSEL:** Apparatet og dets tilgjengelige deler kan bli varme ved bruk. Vær forsiktig så ingen tar på varmeelementene. Barn under 8 år må holdes unna hvis de ikke er under kontinuerlig oppsyn.

TILLATT BRUK

⚠ **FORSIKTIG:** Apparatet er ikke ment til å betjenes ved hjelp av en ekstern bryter, som et tidsur eller et separat fjernkontrollsystem.

⚠ Dette apparatet er beregnet for bruk i husholdninger og på lignende steder som for eksempel: selvbetjente kjøkken for butikkansatte, på kontorer eller på andre arbeidsplasser; gårder; av

kunder på hotell, motell, bed & breakfast og andre overnattingssteder.

⚠ Ingen annen bruk er tillatt (f.eks. oppvarming av rom).

⚠ Dette apparatet er ikke for profesjonell bruk. Ikke bruk apparatet utendørs.

MONTERING

⚠ Flytting og montering av produktet må utføres av to eller flere personer - fare for skade. Bruk beskyttende hansker for å pakke ut og installere - fare for kutt.

⚠ Installasjon, inkludert tilkoping av vann (hvis dette er aktuelt), elektrisk tilkoping og reparasjoner må utføres av kvalifiserte teknikere. Forsøk aldri å reparere eller skifte ut noen av delene til apparatet dersom det ikke uttrykkelig oppfordret til dette i bruksanvisningen. Hold barn unna installasjonsområdet. Pakk ut apparatet og forsikre deg om at det ikke er blitt skadet under transporten. Dersom du oppdager problemer, må du kontakte forhandleren eller nærmeste serviceavdeling. Når apparatet er installert må emballasje (plast, deler i isopor osv.) oppbevares utenfor barnas rekkevidde - fare for kvelning. Apparatet må alltid frakobles strømmettet før installasjonen - fare for elektrisk støt. Under monteringen må du påse at strømledningen ikke kommer i klem og blir skadet - fare for brann eller elektrisk støt. Bare aktivere apparatene når installasjonen er fullført.

⚠ Utfør alt utskjæringsarbeid før du plasserer apparatet i innbyggingsmøbelet, og fjern trefliser og sagmugg.

⚠ Dersom apparatet ikke er installert over en ovn, må et eget panel (følger ikke med) installeres i rommet under apparatet.

ELEKTRISKE ADVARSLER

⚠ Det må være mulig å koble apparatet fra strømforsyningen ved å trekke ut støpslet dersom støpselet er tilgjengelig, eller ved hjelp av en flerpolet bryter montert over stikkkontakten i henhold til regler for montering av ledninger og apparatet må jordes i samsvar med de nasjonale sikkerhetsforskriftene.

⚠ Ikke bruk skjøteledninger, multi-stikkontakter eller adaptere. De elektriske komponentene må ikke være tilgjengelige etter installasjonen. Bruk ikke apparatet når du er våt eller barfotet. Bruk ikke dette apparatet dersom strømledningen eller støpselet er skadet, hvis det ikke fungerer som det skal, eller dersom det er skadet eller har falt ned.

⚠ Hvis strømledningen er skadet, må den erstattes med en ny av produsenten, serviceavdelingen eller tilsvarende kvalifiserte personer for å unngå farlige situasjoner - fare for elektrisk støt.

RENGJØRING OG VEDLIKEHOLD

⚠ **ADVARSEL:** Påse at apparatet er slått av og koplek fra strømforsyningen for du utfører vedlikehold; Bruk aldri damprengjøringsutstyr - fare for elektrisk støt.

 Ikke brukslipende eller etsende produkt, klorholdige midler eller stålull.

AVHENDING AV EMBALLASJEMATERIAL

Emballasjematerialet er 100 % gjenvinnbart og er merket med gjenvinnings symbolet .

De forskjellige delene av emballasjematerialet må avhendes ifølge gjeldende lokale miljøforskrifter.

AVHENDING AV HUSHOLDNINGSAPPARAT

Apparatet er fremstilt av materialer som kan resirkuleres eller brukes om igjen. Apparatet må avfallsbehandles i samsvar med lokale bestemmelser angående avfallsbehandling. For mer utfyllende informasjon om behandling, gjenvinning og resirkulering av elektriske husholdningsapparater, kan du kontakte de kompetente lokale styresmaktene, det lokale renholdsverket eller butikken der du kjøpte husholdningsapparatet. Dette apparatet er merket i samsvar med det europeiske direktivet 2012/19/EU, Waste Electrical and Electronic Equipment (WEEE) og med reglene som gjelder for Avfall fra elektrisk og elektronisk utstyr av 2013 (og senere endringer).

Ved å sørge for at dette produktet kasseres forskriftsmessig, bidrar du til å forhindre de negative miljø- og helsekonsekvensene feil avfallshåndtering av dette produktet kan forårsake.

Symbolet  på produktet eller på de vedlagte dokumentene, indikerer at det ikke må behandles som vanlig husholdningsavfall, men transporteres til en innsamlingsstasjon for resirkulering av elektrisk og elektronisk utstyr.

RÅD OM ENERGISPARING

Få mest mulig ut av din kokeplates restvarme ved å slå den av et par minutter før du er ferdig med matlagingen.

Bunnen til kjelen eller gryten din bør dekke den varme platen helt; en beholder som er mindre enn den varme platen vil føre til energisløsing.

Dekk dine gryter og kjeler til med tettsittende lokk mens du koker og bruk så lite vann som mulig. Koking uten lokk vil øke energiforbruket betraktelig. Bruk kun panner og kasseroller med flat bunn.

SAMSVARERKLÆRING

Dette apparatet oppfyller kravene til miljøvennlig design i den europeiske forskriften 66/2014 og økodesign for energirelaterte produkter og energiinformasjon (endring) (EU Exit) Forskrifter 2019, i overensstemmelse med den europeiske standarden EN 60350-2.

MERK

Personer med en pacemaker eller lignende medisinsk utstyr må være forsiktige når de står i nærheten av denne induksjonstoppen når den står på. Det elektromagnetiske feltet kan påvirke pacemaker eller lignende utstyr. Be din lege om råd, eller produsenten av pacemakeren eller lignende medisinsk utstyr for ekstra informasjon om virkningene av de elektromagnetiske feltene til induksjonstoppen.

Produsenten, Whirlpool EMEA S.p.A., erklærer at denne modellen I100 EMEA av husholdningsapparat med radioutstyr oppfyller kravene i direktivet 2014/53/UE og reglene som gjelder for radioutstyr av 2017.

Den fullstendige teksten til samsvarserklæringen finner du på det følgende nettstedet: <https://docs.whirlpool.eu>.

Radioutstyret fungerer i frekvensbåndet 2.4 GHz ISM, den maksimale radiofrekvenseffekten som overføres overstiger ikke 20 dBm (e.i.r.p.) (ekvivalent isotropisk utstrålt effekt).

Dette produktet inneholder visse programvarer med åpen kildekode utviklet av tredjeparter. Brukerklæringen for åpen kildekode lisens er tilgjengelig på det følgende nettstedet: <https://docs.whirlpool.eu>.



INSTALLASJON

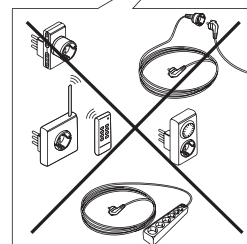
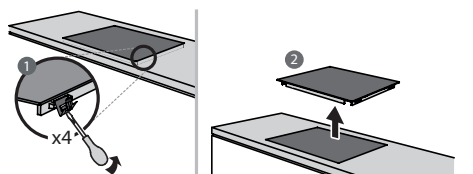
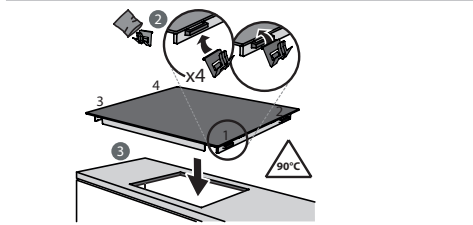
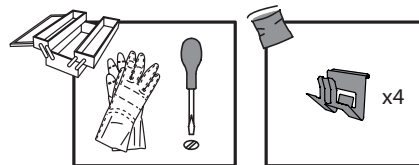
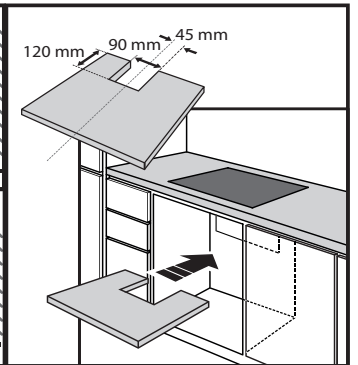
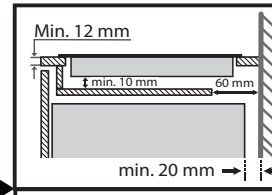
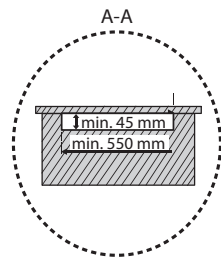
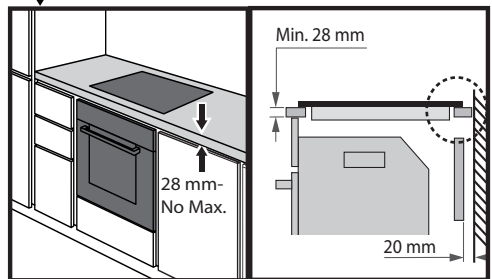
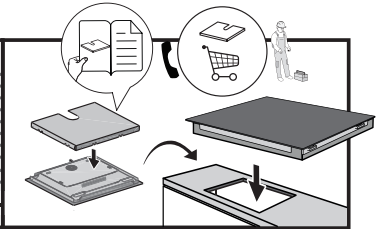
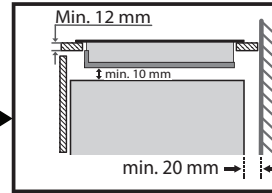
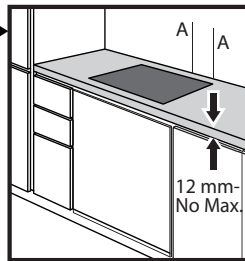
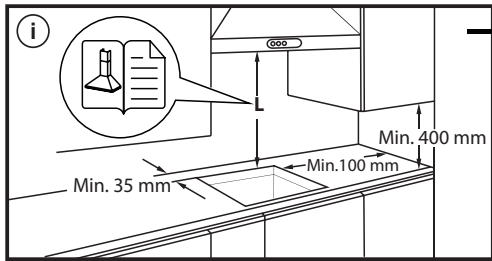
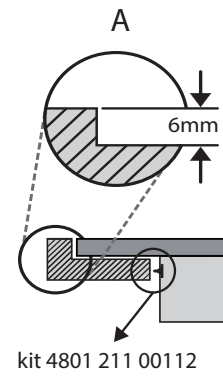
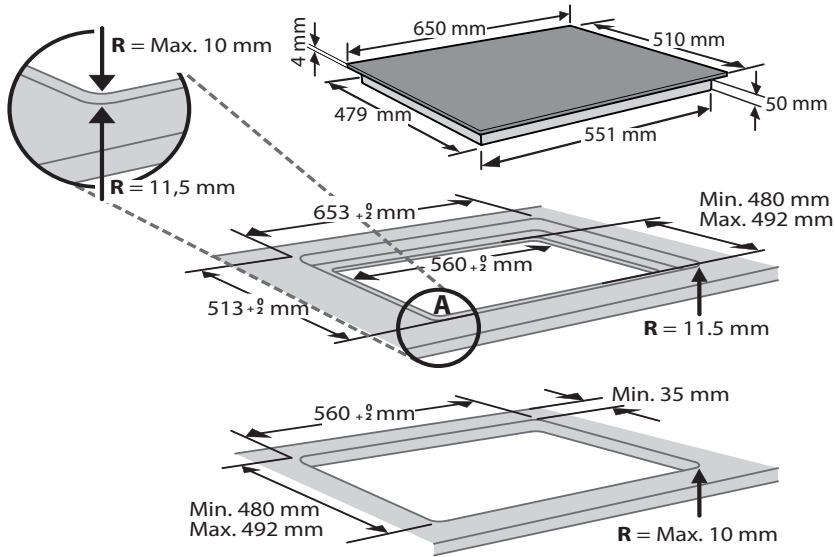

ELEKTRISK TILKOPLING

Elektriske tilkoblinger må foretas før du kobler apparatet til strømforsyningen.

Installasjon må foretas av kvalifisert personale som kjenner de gjeldende sikkerhets- og installasjonsforskriftene. Spesielt må installasjonen må utføres i overensstemmelse med regelverket til den lokale leverandøren av elektrisk energi.

Pass på at spenningen som er angitt på typeplaten, som befinner seg på bunnen av apparatet, er den samme som spenningen i hjemmet.

Det er påbudt å jorde apparatet: bruk kun ledere (inkludert lederen mot jord) av riktig størrelse og snitt.

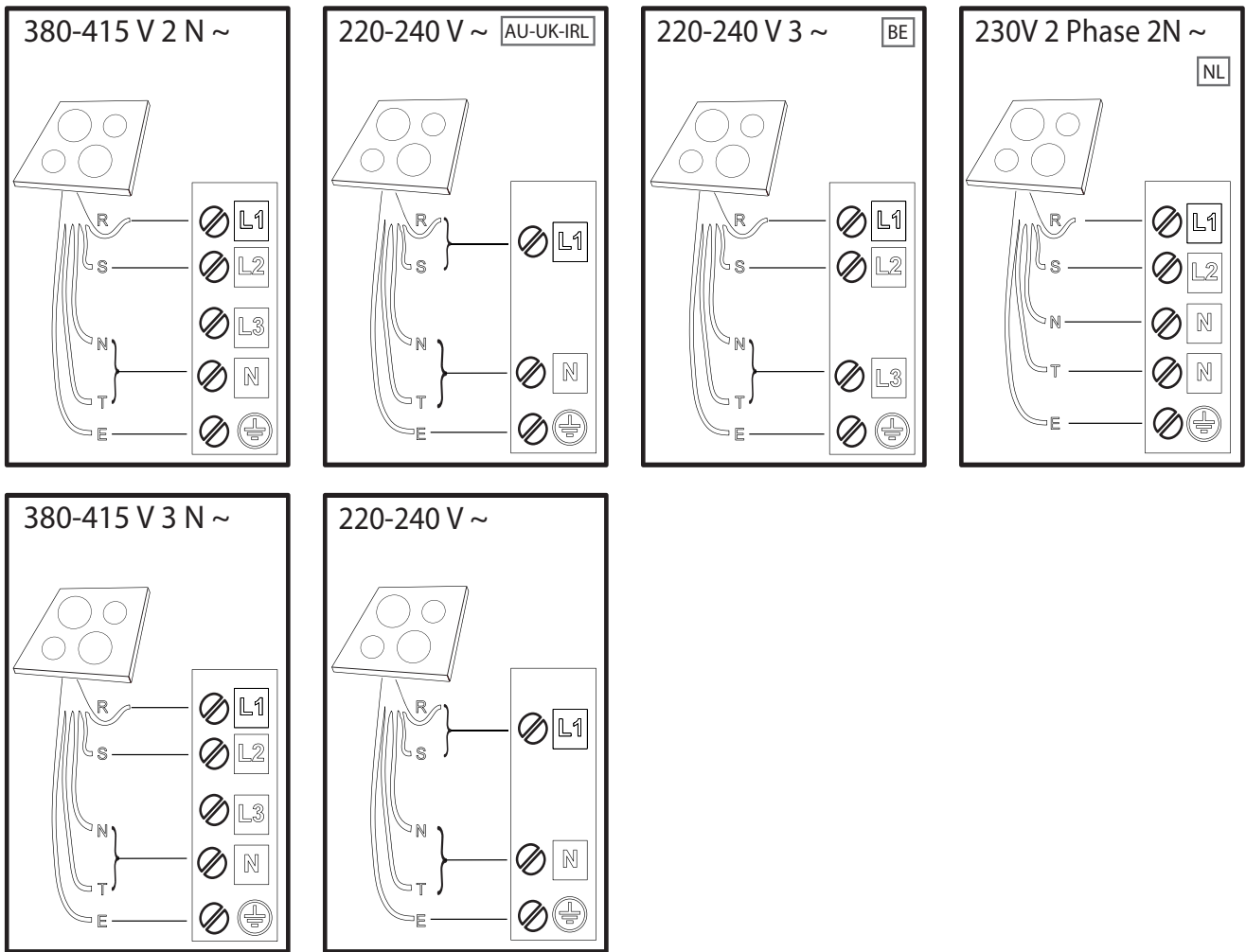

R

black-nero-negro-preto-μαύρος-must-melns-juodas-czarny-schwarz-noir-zwart-negru-черно-црн-črna-crno-черный-чорний-қара-černá-čierna-fekete-svart-musta-svart-sort-siyah-dubh

S

brown-marrone-marrón-marrom-καφέ-pruun-brüuns-rudas-brązowy-braunen-brun-bruin-marò-кафья-браун-rjava-smeđ-коричневый-коричневий-қоңыр-hnědý-hnedý-barna-brunt-ruskea-brunt-brun-kahverengi-donn

T

blue (gray)-blu (grigio)-azul (gris)-azul (cinza)-μπλε (γκρι)-sinine (hall)-zila (pelēka)-mėlyna (pilkas)-niebieski (szary)-blau (grau)-bleu (gris)-blauw (grijs)-albastru (gri)-синьо (сиво)-плава (сива)-modro (sivo)-plava (siva)-синий (серый)-синий (сірий)-көк (сұр)-modrý (šedá)-modrý (sivá)-kék (szürke)-blá (grá)-sininen (harmaa)-blá (grá)-blát (grát)-mavi (gri)-gorm (liath)

E

yellow/green-giallo/verde-amarillo/verde-amarelo/verdekίτρινο/πράσινο-kollane/roheline-dzeltens/zaļš-geltona/žalia-žółty/zielony-gelb/grün-jaune/vert-geel/groen-galben/verde-жълто/зелено-жудо/зелена-rumeno/zeleno-žuto/zelená-желтый/зеленый-жовтий/зелений-жасыл/сары-žlutá/zelená-žltá/zelená-sárga/zöld-gul/grønn-keltainen/vihreä-gul/grön-gul/grøn-sarı/yeşil-bui/glas

N

blue-blu-azul-azul-μπλε-sinine-zila-mėlyna-niebieski-blau-bleu-blauw-albastru-синьо-плава-modro-plava-синий-синий-көк-modrý-modrý-kék-blá-sininen-blá-blát-mavi-gorm

PRODUKTBESKRIVELSE

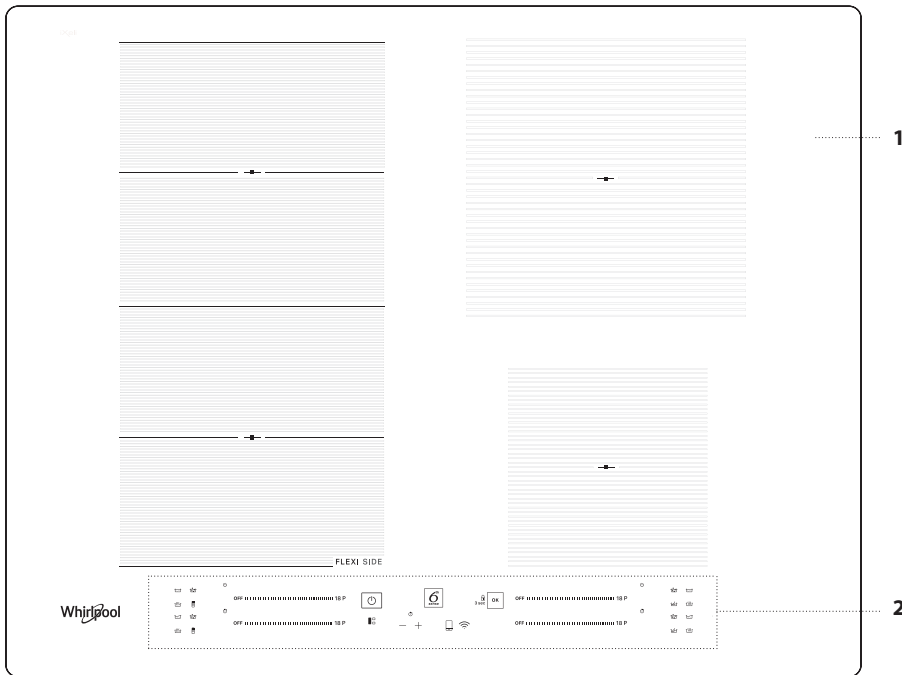

1. Kokeoverflate
2. Kontrollpanel

BETJENINGSPANEL

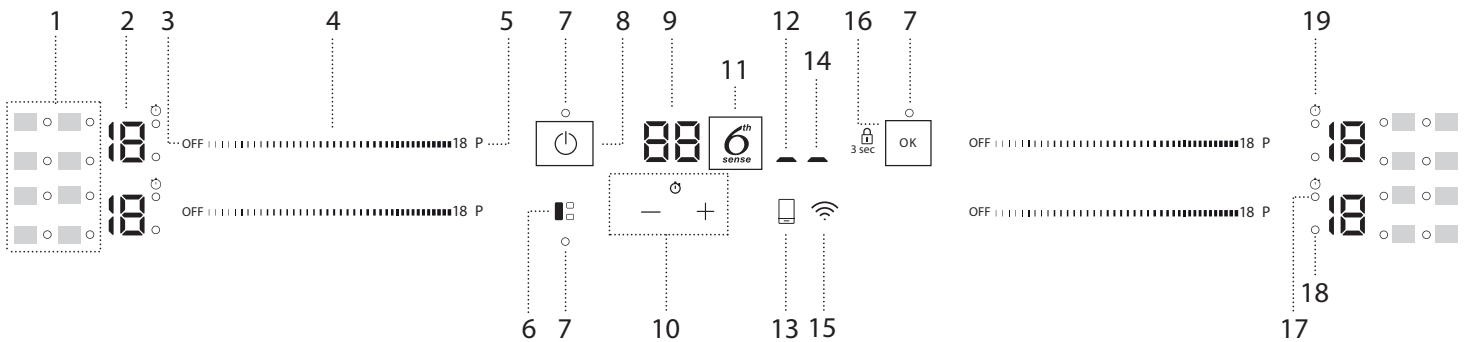

1. Symbol/aktivering av spesialfunksjoner
2. Valgt varmenivå
3. Knapp for avslåing av kokesonen
4. Scroll tastatur
5. Knapp for hurtig oppvarming (Booster)
6. Knapp FLEXISIDE
7. Indikatorlampe – aktiv funksjon

8. På/Av-knapp
9. Indikator for tilberedningstid
10. Timer
11. Knapp 6th Sense
12. Indikator for aktiv fjernkontroll
13. Fjernkontrollens tast
14. Indikator for aktiv Wi-Fi

15. Wi-Fi tast
16. OK/Tastsperrknapp – 3 sekunder
17. Indikator for aktiv timer
18. Sonevalgindikator
19. Symbol til indikator for timer

TILBEHØR

KJELER OG PANNER

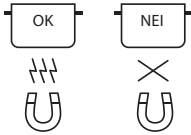

Bruk kun kjeler og panner laget av ferromagnetisk materiale som er egnet for bruk med induksjonstopper:

- kokekar i emaljert stål
- kokekar i støpejern
- spesialkjeler og panner i rustfritt stål egnet for induksjonstilberedning

For å fastsette hvorvidt en kjele egner seg, kontroller om symbolet  finnes (vanligvis er det trykt inn i bunnen). En magnet kan benyttes for å kontrollere om en kjele er magnetisk.

Kvaliteten og strukturen til kjelens base kan endre tilberedningsytelsen. Noen indikasjoner for basens diameter svarer ikke til den faktiske diameteren til den ferromagnetiske overflaten.

Noen kjeler og panner har kun en del av bunnen i jernmagnetisk materiale, med deler av annet material som ikke egner seg induksjonstilberedning. Disse områdene kan varmes opp ved ulike nivå eller med lavere temperaturer. I enkelte tilfeller, hvor bunnen i hovedsak er laget av ikke jernmagnetisk material, er det mulig at kokeflaten ikke kjenner igjen platen og derfor ikke slår på kokesonen.



For å sikre optimal effektivitet, må du alltid benytte kjeler og panner med en flat bunn som fordeler varmen jevnt ut over. Dersom bunnen er ujevn, vil dette ha innvirkning på effekt og evnen til å lede varmen.

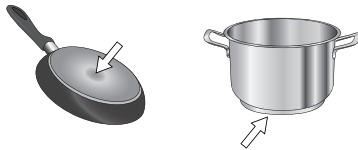

FØRSTE GANGS BRUK

POWER MANAGEMENT (EFFEKTINNSTILLING)

Når du kjøper platetoppen er den innstilt på maksimal effekt. Juster innstillingene i overensstemmelse med begrensningene i det elektriske systemet i hjemmet ditt slik det er beskrevet i avsnittet nedenfor.



N.B: Avhengig av effekten som er valgt for platetoppen, er det mulig at noen av tilberedningssonenes effektinnstilling og funksjoner (f.eks. koking og hurtig oppvarming) begrenses automatisk, for å hindre at den valgte grensen overskrides.

For å stille inn platetoppens effektinnstilling:

Når du har koplet apparatet til hovedstrømforsyningen, kan du stille inn effektinnstillingen i løpet av 60 sekunder.

Trykk på Wi-Fi knappen () i minst 5 sekund. På skjermen vil "PL" symbolet vises.

Trykk på  knappen for å bekrefte.

Bruk  knappen for å øke effektinnstillingen, og  knappen for å redusere det. Effektinnstillingene som er tilgjengelige er: 2.5 kW – 4.0 kW – 6.0 kW – 7,2 kW.

Bekreft ved å trykke .

Effektinnstillingen som er valgt vil bli værende i minnet selv om strømforsyningen opphører.

For å endre effektinnstillingen, må apparatet koples fra hovedstrømforsyningen i minst 60 sekund, sett deretter støpselet inn i kontakten igjen og gjenta trinnene ovenfor.

Dersom det oppstår en feil i løpet av innstillingssekvensen, vil "EE" symbolet fremkomme, og du vil høre et pip. Gjenta operasjonen hvis dette skjer. Hvis feilen vedvarer, ta kontakt med Ettersalgsservicen.

Tomme kjeler og panner med en tynn bunn

Bruk ikke tomme kjeler og gryter når platetoppen står på. Platetoppen er utstyrt med et internt sikkerhetssystem som konstant måler temperaturen, ved å aktivere funksjonen "automatisk av" hvor høye temperaturer registreres. Når disse benyttes med tomme kjeler og gryter med tynn bunn, kan temperaturen stige svært raskt, og den "automatiske av" funksjonen kan løse seg ut øyeblikkelig, og skade kjelen og overflaten til platetoppen. Dersom dette skjer, må du ikke ta på noe og vente til alle komponentene er nedkjølte.

Ring service-senteret dersom en feilmelding kommer til syne.





Minste diameter til kjelen/grytens bunn for de forskjellige kokeområdene

For å sikre at platetoppen fungerer på riktig måte, må du bruk kjeler med passende minimumsdiameter (se tabellen nedenfor).

Bruk alltid kokesonen som best stemmer med minimumsdiameteren til kjelens bunn.

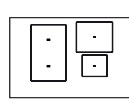
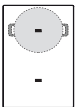
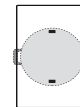
Plasser kjelen og sørg for at den står sentralt på kokesonen som er i bruk.

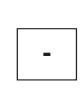
En anbefaler ikke å bruke kjeler med en omkrets som er større enn kokesonen som er i bruk.

				
ø min. 	150 mm	200 mm	150 mm	100 mm

ADAPTERE FOR KJELER/PANNER SOM IKKE EGNER SEG FOR INDUKSJON

Ved å benytte dette tilbehøret er det mulig å benytte kjeler og panner som ikke egner seg for induksjonstopper. Det er viktig å huske at dersom denne brukes har dette innvirkning på effektiviteten og dermed også tiden som er nødvendig for å varme maten. En bør begrense dens bruk fordi temperaturene som nås på dens overflate avhenger i stor grad av kjelen/pannen som benyttes, at denne er flatbunnet og typen mat som tilberedes. Ved å benytte en kjele eller panne med mindre diameter enn adapterens skive kan føre til at varmen skapes men den overføres ikke til kjelen eller pannen noe som kan føre til at både kjelen og skiven blir svarte. Tilpass diameteren på din kjele/panne og kokeplaten til diameteren til adapteren.

AKUSTISK SIGNAL PÅ/AV

For å slå det akustiske signalet på/av:

- Koble kokeflaten til strømmettet;
- Vent på sekvensen for påslåing;
- Trykk på "P" knappen til det første skyvetastaturet øverst til venstre i 5 sekund.

Enhver innstilt alarm vil forbli værende aktiv

DEMO MODUS (oppvarmingen er deaktivert, se avsnittet vedr.

"Problemløsning")

For å slå demo modus på og av:

- Koble kokeflaten til strømmettet;
- Vent på sekvensen for påslåing;
- I løpet av det første minuttet, trykk på knappen for hurtig oppvarming "P" på tastaturet nederst til venstre i 5 sekund (slik det vises nedenfor);
- "DE" vil vises på display.



WI-FI OPPSETT (kan ikke benyttes utenfor den europeiske unionen)

For å aktivere apparatet slik at det kan kontrolleres via en fjernkontroll, må du fullføre prosessen for å kople apparatet ditt om mot ditt hjemmenettverk og Appen din. Prosedyren for oppsettning må kun utføres én gang. Du må utføre den igjen dersom du endrer egenskapene ved oppsett av ruterens din (nettverkets navn og passord).

Minstekrav

Smarttelefon/nettbrett: Android med 1280x720 (eller større) skjerm eller iOS. Se i app-forretningen hvilken app som er kompatibel med de Androide versjonene eller iOS versjonene. Trådløs ruter: 2.4Ghz Wi-Fi b/g/n.

Hvordan utføre oppsettet

For å bruke denne funksjonen må du ha tilgang til: en smarttelefon eller nettbrett og en trådløs ruter som er koplet til Internett. Vennligst benytt din smarttelefon/-nettbrett for å kontrollere at styrken til signalet til ditt trådløse hjemmenettverk nær apparatet er godt nok. Last ned 6th Sense Live appen for din mobile enhet. Du kan laste ned 6th Sense Live appen ved å besøke enten iTunes Store eller Google Play.

DAGLIG BRUK



FOR Å SLÅ PLATETOPPEN PÅ/AV

For å slå på platetoppen, trykk på effektknappen i omtrent 1 sekund. For å slå av platetoppen, trykk på den samme knappen igjen, og alle kokesonene vil bli deaktiverte.

PLASSERING

Dekk ikke til kontrollpanelets symbol med kjelen.

Merk: I kokesonen nær kontrollpanelet er det tilrådelig å holde kjeler og panner innenfor merkingen (hensyn må tas både til bunnen av pannen og den øvre kanten, siden denne ofte er bredere).

Dette forhindrer overdreven overoppheting av styreplaten. Ved grilling og frityrsteking bør en benytte kokesonene bak når dette er mulig.



AKTIVERING/DEAKTIVERING AV KOKESONENE OG REGULERING EFFEKTNIVÅER

OFF |-----| 18 P

For å slå på en kokesone:

Beveg fingeren din horisontalt over skyvetastaturet (SLIDER) til den ønskede kokesonen for å aktivere den og justere effekten. Nivået vil bli vist på linje med området, sammen med indikatorlyset som identifiserer den aktive kokesonen. "P" knappen kan benyttes for å velge funksjonen for hurtig oppvarming (Booster).

FUNKSJONER

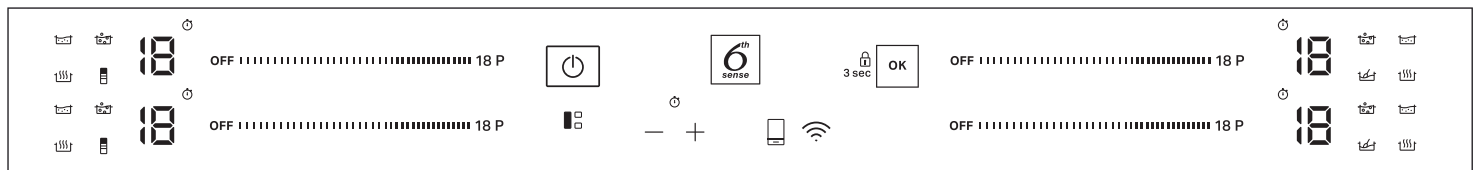

FLEXISIDE

Ved å velge knappen "FLEXISIDE", kan du kombinere to kokesoner og bruke de med samme effekt ved å dekke hele overflaten med en stor kjele eller delvis med en rund/oval kjele. Funksjonen vil alltid stå PÅ og, når en bruker kun en kjele, kan den flyttes over hele området. I dette tilfellet kan begge de venstre rulletastaturene benyttes om hverandre. Ideell for tilberedning med ovale eller rektangulære kjeler eller med grytestøtter. For å deaktivere funksjonen, trykk på "FLEXISIDE" tasten.

MERK. Spesialfunksjonene kan ikke velges når denne funksjonen benyttes.

Når du har lastet ned, vennligst følg instruksene fra Appen for å opprette en konto.

Når du har fått din konto, åpne Appen og trykk "+" nederst til venstre på skjermbildet og legg et nytt apparat til kontoen din. 6th Sense Live Appen vil være din veileder og den vil følge deg igjennom alle trinnene som er nødvendige for å fullføre prosessen.

Klistremerket med QR, SAID og Mac-adressens koder er brukt for å synkronisere en smarttelefon/nettbrett med ditt apparat.

Paringsprosedyren må utføres igjen hvis du endrer innstillingsegenskapene til ruterens din (nettverksnavn eller passord eller internettleverandør).

For å slå av kokesonene:

Velg "OFF" knappen øverst på skyver - berøringsskjermen.



KONTROLLPANELETS SPERRE

For å sperre innstillingene og hindre at de utilsiktet slås på, trykk og hold nede OK/ Tastspærreknapp i 3 sekund. En pipe-lyd og en varsellampe indikerer at denne funksjonen er aktivert. Alle funksjonene på betjeningspanelet er blokkerte, bortsett fra Av-funksjonen (☺). For å frigjøre bryterne, gjenta prosedyren for aktivering.



TIMER

Timeren kontrollerer alle kokesonene.

For å aktivere timeren:

Trykk på "+" eller "-" knappen for å stille inn ønsket tid for kokesonen i bruk. En indikatorlampe vil tennes på linje med det gitte symbolet ⌚. Når den innstilte tiden er utgått, vil du høre et pipe-signal og kokesonen vil automatisk slå seg av.

Tiden kan endres til enhver tid og flere timere kan aktiveres samtidig. I tilfelle 2 tidsbrytere aktiveres på samme side av komfyrtoppen samtidig, vil "Sonevalgindikatoren" blinke og valgt kokeleringstid vises på det midtstilte displayet.

For å deaktivere timeren:

Trykk på "+" og "-" knappene samtidig til timer er deaktivert.



TIMERINDIKATOR

Denne LED-lampen (når den står på) viser at timeren er stilt inn for kokesonen.

VIKTIG: Plasser kjelene midt på kokesonen slik at de dekker minst ett av referansepunktene (slik det vises nedenfor).

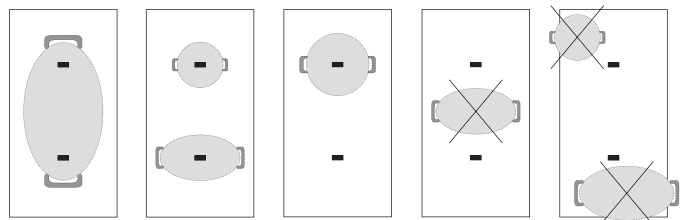



6th SENSE

“6th Sense” knappen aktiveres for spesialfunksjoner.

Plasser kjelen i riktig posisjon og velg kokesonen.

Trykk på “6th Sense” knappen. Displayet til det valgte område vil vise “A”. Indikatoren for den første spesialfunksjonen som er tilgjengelig for kokesonen tennes.

Velg ønsket spesialfunksjon ved å trykke på “6th Sense” knappen én eller flere ganger.

Funksjonen aktiveres når knappen er trykket ned for å bekrefte.

For å velge en annen spesialfunksjon, trykk på “OFF” og deretter “6th Sense” knappen for å velge funksjonen du ønsker.

For å deaktivere spesialfunksjonene og returnere til manuell modus, trykk “OFF”.

Når spesialfunksjoner benyttes er effektnivået forhåndsinnstilt av platetoppen og kan ikke endres.



SMELTING

Denne funksjonen tillater deg å bringe maten til den ideelle temperaturen for smelting og opprettholde matens tilstand uten å risikere at maten brenner seg.

Denne metoden er ideell, siden den ikke forringer delikat mat som sjokolade og hindrer at disse matvarene fester seg til bunnen av kjelen.



HOLDE VARM

Denne funksjonen hjelper deg å opprettholde den ideelle temperaturen på maten, vanligvis etter at tilberedningen er fullført, eller når du skal redusere væske langsomt.

Ideell for å servere mat til perfekt temperatur.



TREKKING

Denne funksjonen er ideell for å opprettholde en temperatur for trekking, og den hjelper det å la maten småkoke over lenger tid uten at du risikere at brenne maten.

Ideell for lange oppskrifter som krever lang tilberedningstid (ris, sauser, steker) med flytende sauser.



KOKING

Denne funksjonen gjør at du kan bringe vann til kokepunktet og holde det kokende, med lavere energiforbruk.

Hell omtrent 2 liter vann (helst ved romtemperatur) over i kjelen.

Uansett anbefaler en at brukerne følger nøye med på kokingen av vannet, og at de kontrollerer hvor mye vann som blir værende igjen.

Dersom kjelene er store og mengden vann overskrider 2 liter, anbefaler vi at en bruker et lokk for å optimere koketiden.



CHEF CONTROL

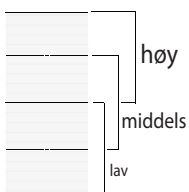

Den fleksible sonen er inndelt i tre kokesoner (se figuren) aktivert med en forhåndsinnstilt effekt (høy, middels eller lav) avhengig av posisjonen til kjelen/pannen: flytt kjelen/pannen over overflaten for å fortsette kokingen ved forskjellige temperaturer uten at du trenger å bruke kontrollene.

INDIKATORLAMPER



GJENVÆRENDE VARME

Dersom “H” vises på display, betyr dette at kokesonen er varm. Indikatorlysene tennes selv om sonen ikke er aktivert men den er blitt varm fordi sonene ved siden av brukes, eller fordi en har plassert en varm kjele på den.

Når kokesonen har kjølt seg ned, forsvinner “H”.



WI-FI TAST

Hvordan koble platetoppen til Wi-Fi-nettverket

For å koble platetoppen til brukerens Wi-Fi-nettverk ved å bruke mobil Applikasjonen: slå på koketoppen, trykk og hold nede Wi-Fi-knappen i minst 1 sekund (når den berøres vil du høre en lyd) og ikke i mer enn 2 sekund. Når den slippes opp, vil du høre en lang lyd. Følg instruksene via mobilapplikasjonen. Dersom en lyd høres før den lengre lyden, er tilkoblingen til brukerens Wi-Fi-nettverk ved hjelp av ruterens WPS-knappprosedyre aktivert (se avsnittet nedenfor); vennligst les avsnittet “WI-FI-TILKOBLING RESET-PROSEDYRE” dersom du ikke ønsker å benytte denne prosedyren og utføre tilkoblingen til Wi-Fi-nettverket igjen ved å benytte mobilapplikasjonen.

For å koble platetoppen til brukerens Wi-Fi-nettverk ved å benytte ruterens WPS-knapp: slå på platetoppen, trykk på Wi-Fi-knappen (når den berøres, vil du høre en lyd) og hold den nede i 3 sekund helt til du hører en lyd nummer to, slipp deretter opp knappen. Når den slippes opp, vil du høre en lang lyd. Trykk på WPS-knappen på ruterens din i løpet av maksimalt to minutter. Følg instruksene via mobilapplikasjonen.

MERK: Dersom brukeren kobler til platetoppen men senere bestemmer seg for ikke å bruke Wi-Fi-funksjonen, kan tilkoblingen avbrytes til enhver tid uten at du følger prosedyren som beskrives nedenfor: mens platetoppen står på, trykk på Wi-Fi-knappen (når den berøres, vil du høre en lyd) og hold knappen nede i 7 sekund helt til du hører en lyd nummer to, slipp deretter opp knappen. Når den slippes opp, vil du høre en lang lyd. For å koble platetoppen på nytt, trykk på Wi-Fi-knappen (når den berøres, vil du høre en lyd) og hold den nede i 3 sekund til du hører en lyd nummer to, slipp deretter opp knappen. Når den slippes opp, vil du høre en lang lyd. Denne prosedyren gjør det mulig å gjenopprette tilkoblingen, ved å unngå å benytte instruksene via Mobilapplikasjonen.



TAST FOR FJERNKONTROLL

Hvordan bekrefte kommandoene som er sent via mobilapplikasjonen

Dersom platetoppen mottar en kommando fra fjernkontrollen (f.eks.: en smarttelefon eller et nettbrett, ved mobilapplikasjonen) må brukeren bekrefte det ved å trykke på fjernkontrollens app: slå på platetoppen og hold fjernkontrollens knapp nede i minst 1 sekund (når den berøres vil du høre en lyd). Når den slippes opp, vil du høre en lang lyd.

Hvordan koble platetoppen fra Wi-Fi-nettverket

For å koble platetoppen fra brukerens Wi-Fi-nettverk (f.eks. når ruterens må skiftes ut): slå på platetoppen, trykk på fjernkontrollens knapp (når den berøres, vil du høre en lyd) og hold den nede i 7 sekund, til du hører en lyd nummer to, slipp deretter opp knappen. Når den slippes opp, vil du høre en lang lyd.

Wi-Fi-tilkobling reset-prosedyre

Dersom det velges en feil prosedyre for tilkobling eller dersom noen av tilkoblingsprosedyrene som er beskrevet ovenfor trenger å bli avbrutt før de fullføres (platetoppen er ennå ikke koblet til nettverket): slå på platetoppen, trykk på fjernkontrollens knapp (når den berøres, vil du høre en lyd) og hold den nede i 7 sekund, til du hører en lyd nummer to, slipp deretter opp knappen. Når den slippes opp, vil du høre en lang lyd.

Dersom reset-prosedyren ikke er vellykket fullført (dersom du ikke hører en lang lyd), må du koble platetoppen fra strømmettet i minst 20 sekunder og deretter koble den til strømmettet igjen; gjenta deretter reset-prosedyren fra begynnelsen av.



KJELEN ER IKKE RIKTIG Plassert eller den mangler

Denne symbolet kommer til syne dersom kjelen ikke er egnet for induksjonstilberedning, dersom den ikke er plassert riktig eller dersom størrelsen på kjelen ikke er egnet for størrelsen for valgt kokesone. Dersom det ikke registreres noe kokeredskap innen 30 sekunder fra valget er gjort, vil kokesonen koble seg ut.

TABELL FOR TILBEREDNING

Koketabellen gir et eksempel på type koking for hvert effektnivå. Den virkelige effekten som leveres ved hvert effektnivå avhenger av kokesonens dimensjoner.

EFFEKTIVÅ		TYPE TILBEREDNING	ANBEFALT BRUKSOMRÅDE (avhengig av erfaring og kokevaner)
Maksimal effekt	P	Rask oppvarming/Booster	Ideell for hurtig temperaturøkning av maten for raskt å nå kokepunkt (for vann) eller for hurtig oppvarming av væske til matlaging.
	14 – 18	Frityrsteking – koking	Ideell for bruning, begynner å lage mat, steke dypfrysede produkter, og bringe væsker hurtig til kokepunktet.
		Bruning – sautering – koking – grilling	Ideell for sautering, opprettholde kraftig koking, tilberedning og grilling.
	10 – 14	Bruning – koking – langkoking – brasing – grilling	Ideell for sautering, opprettholde svak koking, tilberedning og grilling, og forvarming av utstyr.
		Koking – stuing, sautering – grilling – tilberede til maten blir kremete	Ideell for stuing, opprettholde svak koking, tilberedning og grilling (over lenger tid).
	5 – 9	Tilberedning – trekking – jevning, kreming	Ideell for oppskrifter som krever langsom tilberedning (ris, sauser, stek, fisk) med væske (f.eks vann, vin, buljong, melk), og for kreming av pasta.
			Ideell for oppskrifter som krever langsom tilberedning (mengder under 1 liter: ris, sauser, stek, fisk) med væske (f.eks vann, vin, buljong, melk).
	1 – 4	Smelting – tining	Ideell for oppmykning av smør, forsiktig smelting av sjokolade, tining av små mengder.
Å holde maten varm – tilberede kremet risotto		Ideell for å holde små matporsjoner som akkurat er blitt tilberedt varme eller holde tallerkener varme eller tykne risotto.	
Null effekt	OFF	–	Platetopp i stand-by eller avslått (mulig gjenværende restvarme, indikert med H).

VEDLIKEHOLD OG RENGJØRING



ADVARSEL

- **Ikke bruk damprensjøringsutstyr.**
- **Pass på at kokesonene er avslått, og at ingen av displayene viser restvarmeindikatoren ("H").**

Viktig:

- Ikke bruk skuresvamper eller stålull siden disse kan skade glasset.
- Rengjør og fjern matrester fra platetoppen (når den er kald), etter hver bruk.
- En overflate som ikke holdes tilstrekkelig ren kan redusere følsomheten til kontrollpanelets knapper.
- Bruk en skraper kun dersom rester sitter fast på kjelen. Følg instruksene til produsenten av skraperen for å unngå å lage riper i glasset.
- Sukker, og matvarer med høyt sukkerinnhold, kan skade overflaten og må fjernes umiddelbart.
- Salt, sukker og sand kan lage riper i glassoverflaten.
- Bruk en myk klut, absorberende kjøkkenpapir eller et spesialrengjøringsmiddel for platetopper (følg produsentens anbefalinger).
- Væskesøl i kokesonene kan føre til at kjelene flytter seg eller vibrerer.
- Tørk platetoppen grundig etter rengjøring.

Dersom iXelium™ logoen vises på glasset, må platetoppen behandles med iXelium™ teknologien, et eksklusivt Whirlpool finish-middel som sikrer et perfekt resultat ved rengjøring og som garanterer skinnende platetopp over lengre tid.



For å gjøre rene iXelium™ platetopper, følg anbefalingene nedenfor:

- Bruk en myk klut (mikrofiber er best) fuktet med vann eller med vanlig rengjøringsmiddel for glass.
- For å oppnå best mulig resultat må du la den våte kluten ligge på platetoppens glassoverflate i noen få minutter.

PROBLEMLØSNING

- Kontroller at strømmen ikke er avslått.
- Hvis du ikke kan slå av platetoppen etter bruk, kobler du fra strømmen.
- Hvis det kommer opp alfanumeriske koder på displayet når du slår på platetoppen, finner du mer informasjon i tabellen under.

Merk: Hvis det er sølt vann eller væske fra kjelene eller det ligger gjenstander på platetoppens knapper, kan dette føre til at låsen til kontrollpanelet utilsiktet aktiveres eller deaktiveres.

DISPLAY KODE	BESKRIVELSE	MULIGE ÅRSAKER	LØSNING
F0E1	Det er registrert en gryte, men den er ikke kompatibel med ønsket handling.	Gryten er ikke godt plassert på kokesonen, eller den er ikke kompatibel med en eller flere av kokesonene.	Trykk på On/Off (Av/På) - knappen to ganger for å fjerne F0E1 - koden og for å gjenopprette kokesonens funksjon. Deretter prøv gryten på en annen kokesone, eller bruk et annet utstyr.
F0E7	Feil strømledningstilkopling.	Strømledningstilkoplingen er ikke akkurat som beskrevet i avsnittet "ELEKTRISK TILKOPLING".	Regulerstrømtilkoplingen i overensstemmelse med avsnittet "ELEKTRISK TILKOPLING".
F0EA	Kontrollpanelet slår seg av pga. svært høye temperaturer.	De interne temperaturene i elektronikken er for høy.	Vent til komfyrtoppen er avkjølt før du bruker den igjen.
F0E9	Platesonen slår seg av når temperaturene er for høye.	De interne temperaturene i elektronikken er for høy.	Vent til platesonen kjøler seg ned før du bruker den igjen.
F0E2, F0E4, F0E6, F0E8, F0EC, F1E1, F2E1, F6E1, F6E3, F7E5, F7E6	Koble apparatet fra strømtilførselen. Vent i noen få sekunder før du kobler komfyrtoppen til kraftforsyningen. Dersom problemet vedvarer må du kontakte service-senteret og spesifisere hvilken feilkode som vises på display.		
d E <i>[når kokeplaten er slått av]</i>	Kjelen fører ikke til at bryteren slår seg på og varmer. Funksjonene slår seg ikke på.	DEMO MODUS på.	Følg instruksene i "DEMO MODUS" avsnittet.
Wi-Fi LED: På (fast) REM LED: blinker langsomt (1s På/1s Av)	Platetoppen virker ikke. Knappene svarer ikke på kommandoene.	Oppdatering av programvaren er på gang (dette kan ta mer enn 1 time).	Vent til oppdateringen er avsluttet før du bruker platetoppen igjen.
f.eks. 	Platetoppen tillater ikke at en spesialfunksjon aktiveres.	Effektregulatoren begrenser effektnivåene i henhold til den maksimale verdien som er stilt inn for platetoppen.	Se avsnittet "Effektinnstilling".
f.eks.  <i>[Effektnivået er lavere enn nivået som ønskes]</i>	Platetoppen stiller automatisk inn et minste effektnivå for å sikre at tilberedningssonen kan benyttes.	Effektregulatoren begrenser effektnivåene i henhold til den maksimale verdien som er stilt inn for platetoppen.	Se avsnittet "Effektinnstilling".

WI-FI FAQ

Hvilke Wi-Fi-protokoller tåles?

Wi-Fi adapteren som er installert tåler Wi-Fi b/g/n for europeiske land.

Hvilke innstillinger må konfigureres i programvaren til ruter?

De følgende innstillingene av ruter er nødvendige: 2.4 GHz er aktivert, Wi-Fi b/g/n, DHCP og NAT er aktiverte.

Hvilken WPS-versjon tåles?

WPS 2.0 eller senere versjoner. Kontroller dokumentasjonen til ruter.

Finnes det forskjeller mellom bruk av en smarttelefon (eller nettbrett) med Android eller iOS?

Du kan bruke det operativsystemet du foretrekker, det er ingen forskjell.

Kan jeg benytte mobil 3G tjoring i stedet for en ruter?

Ja, med cloud-tjenestene er beregnet for faste, tilkoblede enheter.

Hvordan kan jeg kontrollere at internett-forbindelsen hjemme hos meg fungerer og at den trådløse funksjonen er aktivert?

Du kan søke etter ditt nettverk ved hjelp av smarttelefonen/nettbrettet din. Deaktiver alle datatilkoplingene før du forsøker.

Hvordan kan jeg kontrollere om apparatet er tilkopledd mitt trådløse hjemmenettverk?

Få tilgang til konfigurasjonen av ruter din (se brukerveiledningen til ruter) og kontroller om apparatets MAC-adresse er oppført på siden med trådløse, tilkoblede enheter.

Hvor kan jeg finne apparatets MAC-adresse?

Det finnes et klistremerke på glasset som viser SAID og MAC adressene. Mac-adressen består av en kombinasjon av nummer og bokstaver som starter med "88:e7".

Hvordan kan jeg kontrollere hvorvidt apparatets trådløse funksjon er aktivert?

Bruk din smarttelefon/-nettbrett og 6th Sense Live appen for å kontrollere hvorvidt apparatets nettverk er synlig og koplet til cloud.

Er det noe som kan forhindre at signalet når apparatet?

Kontroller at enhetene som er tilkopledd ikke bruker opp all tilgjengelig båndbredde.

Kontroller at de Wi-Fi-aktiverte enhetene ikke overskrider maksimalt antall som tillates av ruter.

Hvor langt skal ruterens belysning være fra apparatet?

Vanligvis er Wi-Fi-signalet kraftig nok til å dekke et par rom, men dette avhenger i stor grad av hvilket material veggene er laget av. Du kan kontrollere signalets styrke ved å plassere smarttelefonen/-nettbrettet ditt ved siden av apparatet.

Hva kan jeg gjøre dersom min trådløse kabling ikke når apparatet?

Du kan benytte spesifikt utstyr som utvider Wi-Fi-dekningen, som aksesspunkt, Wi-Fi-forsterkere og nettbroer (følger ikke med apparatet).

Hvordan kan jeg finne navnet og passordet til med trådløse nettverk?

Se dokumentasjonen til ruter. Vanligvis vil du finne et klistremerke på ruter med informasjonen du trenger for å nå siden for oppsett ved å benytte en tilkopledd enhet.

Hva kan jeg gjøre dersom ruterens belysning Wi-Fi-kanalen til en nabo?

Tving ruter til å bruke din egen husholdnings Wi-Fi-kanal.

Hva kan jeg gjøre dersom Led til Wi-Fi blinker eller apparatet ikke er i

stand til å opprette en stabil tilkobling til min hjemme-ruter?

Apparatet kan ha koblet seg til ruterer, men den er ikke i stand til å oppnå tilgang til Internett. For å koble apparatet til internett, må du kontrollere ruterer og/eller bærerinnstillingene.

Ruterinnstillinger: NAT må være på, brannmur og DHCP må være riktig konfigurert. Passordkryptering som tåles: WEP, WPA, WPA2. For å prøve en annen krypteringstype, vennligst se brukerveiledningen til ruterer.

Bærerinnstillinger: Dersom din internettleverandør har et begrenset antall MAC-adresser som kan koble til internett, er det mulig at du ikke kan koble apparatet ditt til cloud. Mac-adressen til enheten er dens unike identifikator. Spør din internettleverandøren hvordan du kople andre enheter enn datamaskiner til internett.

Hvordan kan jeg kontrollere om data overføres?

Etter at du har satt opp nettverket, slå av effekten, vent i 20 sekunder før du slår på apparatet: Påse at appen viser UI-statusen til apparatet. Noen innstillinger kan ta flere sekunder før de vises i appen.

Hvordan kan jeg endre min Whirlpool-konto men opprettholde tilkoblingen av apparatene mine?

Du kan opprette en ny konto, men husk å fjerne apparatene dine fra din gamle konto før du flytter de over til din nye konto.

Jeg har skiftet ruter – hva må jeg gjøre?

Dersom du kan beholde ditt tidligere nettverksnavn og passord i den nye ruterer, skal du ikke gjøre noe, apparatet vil koble seg til igjen automatisk. Ellers skal du ganske enkelt trykke på "+" på hjemmesiden til Appen uten å gi opp apparatet og følge instruksene til Appen for å koble til apparatet på nytt til det nye wi-nettverket.

LYDER PRODUSERT VED DRIFT

Induksjonstoppene kan knitre eller knirke ved normal drift. Disse lydene har sin opprinnelse i kokeredskaper og er knyttet til egenskapene til kjelens bunn (for eksempel, når bunnene er laget av forskjellige lag med material eller når de ikke er jevne).

Disse lydene kan variere avhengig av hvilken type redskap som benyttes og hvor mye mat de inneholder og de er ikke tegn på at noe er feil.

ETTERSALGSSERVICE

For å motta en mer fullstendig assistanse, vær vennlig å registrere produktet ditt på www.whirlpool.eu/register.

FØR DU RINGER ETTERSALGSSERVICEN:

1. Se om du kan løse problemet selv ved hjelp av forslagene gitt i **PROBLEMLØSNING**.
2. Slå husholdningsapparatet av og på igjen for å se om problemet har løst seg.

TA KONTAKT MED NÆRMESTE ETTERSALGSSERVICE DERSOM PROBLEMET FORTSATT VEDVARER ETTER DISSE KONTROLLENE.

For å motta assistanse, ring nummeret vist i garantiheftet eller følg instruksene på nettstedet www.whirlpool.eu.

Når du kontakter vår Kundeservice, må du alltid spesifisere:

- en kort beskrivelse av feilen;
- nøyaktig type og modell av apparatet;

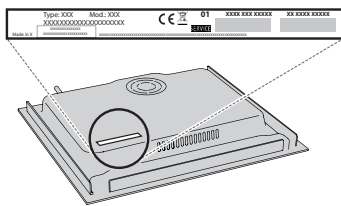

- serienummeret (nummeret etter teksten SN på typeskiltet under apparatet). Serienummeret indikeres også i dokumentasjonen;

SERVICE

SN 000000000000



- din fulle adresse;
- ditt telefonnummer.

Dersom du har behov for en reparasjon, må du henvende deg til en autorisert ettersalgsservice (for å garantere at originale reservedeler vil bli brukt og at reparasjoner utføres på riktig måte).

Hvis komfyrtoppen skal monteres på samme nivå som benkeplaten, ta kontakt med Ettersalgstjenesten for å be om skruesettet 4801 211 00112.

For installasjon som ikke skjer over en innebygd ovn, kan du ringe Ettersalgsservicen for å kjøpe skillesettet C00628720 (platetopp 60 og 65 cm) eller C00628721 (platetopp 77 cm).

Dersom du foretrekker ikke å kjøpe skillesettet må du sørge for at en separator installeres i henhold til installasjonsinstruksene.