

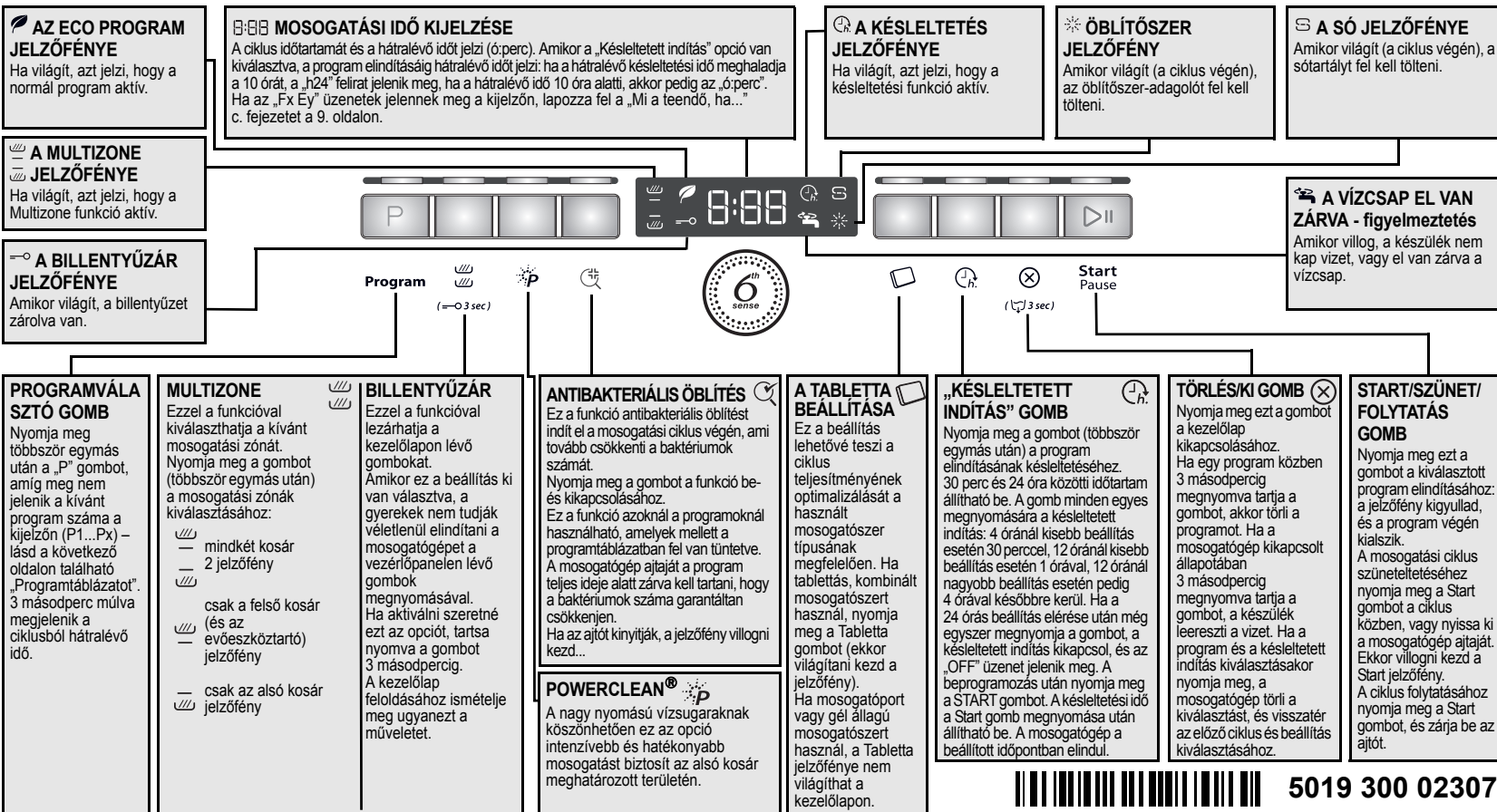







A KÉSZÜLÉK ELSŐ ALKALOMMAL TÖRTÉNŐ HASZNÁLATA ELŐTT OLVASSA EL FIGYELMESEN A JELEN GYORS ÁTTEKINTŐ ÚTMUTATÓT ÉS A SZERELÉSI ÚTMUTATÓT!

AZ ENERGIATAKARÉKOSSÁG ÉRDEKÉBEN A KEZELŐLAP 30 MÁSODPERC ELTELTÉVEL AUTOMATIKUSAN INAKTÍV LESZ, HA SEMMILYEN CIKLUST NEM INDÍTOTTAK EL.



5019 300 02307

| Programtáblázat | | | | Mosogatószer | Fogyasztás | | | Szárítási fázis | |
|-----------------|---|-------------------------|--|---|------------|--------|--------------------|-----------------|--------|
| Programok | | Választható beállítások | Töltési ajánlások | | Liter | kWh | Perc ¹⁾ | | |
| P1 |  6th Sense® PowerClean® | 40–70 °C | Késleltetés Multizone PowerClean® Antibakteriális öblítés | Normál szennyezettségű edényekhez, amelyeken nincsenek rászáradt ételmaradékok. Érzékeli a szennyezettség szintjét az edényeken, és a programot ennek megfelelően állítja be. Amikor az érzékelő a szennyezettségi szintet méri fel, a kijelzőn egy animáció látható, és frissül a mosogatási ciklus időtartama. Ennél a programnál a PowerClean® funkció automatikusan aktiválódik. A funkció kikapcsolásához nyomja meg a PowerClean® gombot a kezelőpaneelen. | X | 7,5-13 | 0,95-1,45 | 85-175 | Teljes |
| P2 |  Előmosogatás | hideg | Késleltetés Multizone | Ezt a programot olyan edényekhez használhatja, amelyeket később szeretne előmosogatni. | — | 4,0 | 0,01 | 14-16 | NEM |
| P3 |  Törékeny | 40 °C | Késleltetés Multizone | Ezt a programot enyhén szennyezett edényekhez használja, például poharakhoz és csészékhez. | X | 10,5 | 0,85 | 105-114 | Enyhe |
| P4 |  Gyors | 45 °C | Késleltetés Multizone | Ezt a programot olyan enyhén szennyezett edényekhez használja, amelyeken nincsenek rászáradt ételmaradékok. | X | 11,0 | 0,85 | 30-50 | NEM |
| P5 |  Eco ²⁾ | 50 °C | Késleltetés Multizone PowerClean® Antibakteriális öblítés | Normál mértékben szennyezett edények. Átlagosan szennyezett edényekhez használatos program, amely az összesített energia- és vízfogyasztás tekintetében a leghatékonyabb. | X | 9,0 | 0,92 | 230 | Teljes |
| P6 |  Napi | 60 °C | Késleltetés Multizone Antibakteriális öblítés | Normál mértékben szennyezett edények. | X | 11,0 | 1,30 | 80-90 | Teljes |
| P7 |  Csendes | 50 °C | Késleltetés Multizone | Átlagosan szennyezett edényekhez használható program; kíméletes és halk az alacsonyabb víznyomásnak köszönhetően. | X | 14,0 | 1,20 | 290-299 | Enyhe |
| P8 |  Gőz | | Késleltetés Multizone PowerClean® Antibakteriális öblítés | Gőztisztítást is magában foglaló program az erősen szennyezett edények, fazekak és lábasok tisztítására. Nincs szükség áztatásra vagy kézi előmosogatásra. | X | 14,5 | 1,75 | 180-190 | Teljes |

1) A mosogatógép a szokásos körülmények között lekéri a program adatait, és az alapértelmezett beállításokat használja. Az adatok a környezeti feltételek és az alkalmazott beállítások függvényében változhatnak. Az érzékelőket is használó programoknál akár 20 perces eltérés is előfordulhat a készülék automatikus kalibrálási rendszere miatt.

2) Referenciaprogram az energiatakarékosági jelöléshez az EN 50242 sz. szabvány előírásaival összhangban. – Megjegyzés a bevizsgáló intézetek számára: Az EN/Szabvány szerinti töltési összehasonlító tesztre és egyéb tesztekre vonatkozó adatokért írjon a „contact@whirlpool.com” címre.

Energiafelhasználás: Készenléti módban 1,08 W / Kikapcsolt állapotban 0,40 W.

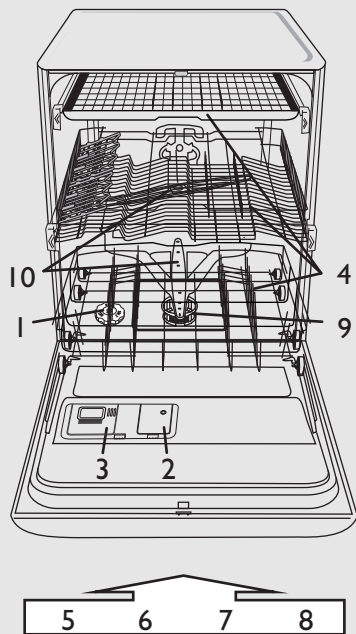

- 1 - sótartály
- 2 - öblítőszer-adagoló
- 3 - mosogatószer-adagoló
- 4 - kosárrendszer
- 5, 6, 7, 8 - a kezelőlapon elérhető funkciók
- 9 - szűrők
- 10 - szórókarok

A vízkeménységet csak az első mosogató előtt kell beállítani, illetve akkor, ha a vízkeménység megváltozott.

i A vízkeménység szintje gyárilag közepesen kemény vízre van beállítva (4. szint).

! Mosogatószerek

- Ha mosogatóport vagy gél állagú mosogatószert használ, regenerálósót kell betöltenie, és a jobb oldalon lévő táblázat szerint be kell állítania a vízkeménység fokát.
- Regenerálósót akkor is kell töltenie a készülékbe, ha olyan tablettákat használ, amelyek már tartalmaznak sót.

- Tartsa lenyomva egyszerre a **Program** és a gombot legalább 3 másodpercig.
- A kijelzőn megjelenik a vízkeménység aktuális beállítása.
- Nyomja meg a **Program** gombot a beállítás értékének növeléséhez. Az értéktartomány 1-től 7-ig terjed (amikor elérte a 7. szintet, a Start gomb következő megnyomására a beállítási szint visszatér az 1-re).
- Várjon 30 másodpercet (a kezelőlap kikapcsol), vagy nyomja meg a **Start/Szünet** gombot a beállítás mentéséhez.

| 1. Kérdezze meg a vízszolgáltató társaságtól a vízkeménység értékét... | | | | 2. ...adja meg ezt az értéket a mosogatógépen | Só szükséges |
|---|----------------------------|--------------------------|---------------------|---|--------------|
| Német keménységi fok °dH | Francia keménységi fok °fH | Angol keménységi fok °eH | Vízkeménységi szint | A kijelzőn látható érték | |
| 0 - 5 | 0 - 9 | 0 - 6,3 | Lágy | 1 | IGEN |
| 6 - 10 | 10 - 18 | 7 - 12,6 | Közepes | 2 | |
| 11 - 15 | 19 - 27 | 13,3 - 18,9 | Átlagos | 3 | |
| 16 - 21 | 28 - 37 | 19,6 - 25,9 | Közepesen kemény | 4 | |
| 22 - 28 | 38 - 50 | 26,6 - 35 | Kemény | 5 | |
| 29 - 35 | 51 - 63 | 35,7 - 44,1 | Nagyon kemény | 6 | |
| 36 - 50 | 64 - 90 | 44,8 - 62,4 | Rendkívül kemény | 7 | |

A sótartály feltöltése – A vízkő feloldása (nem szükséges, ha a vízkeménységi szint beállítása 1, vagyis „lágy”)

Napi ellenőrzés

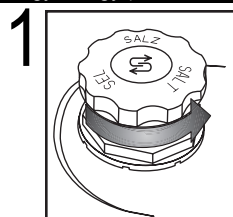

Optikai kijelző (a modellől függően). Csavarja le a kupakot.

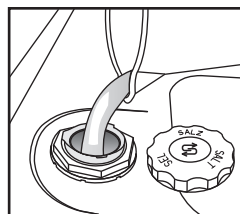

Csak az első mosogató előtt töltsön a sótartályba vizet.

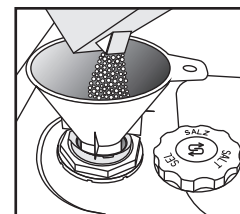

Töltsön be sót (soha ne töltsön be mosogatószert!) min. 0,8 kg/max. 1 kg

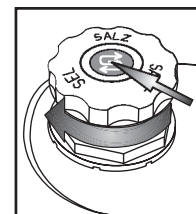

Csavarja rá a kupakot. A kupak körül lévő sómaradványokat el kell távolítani. Bizonyos sótartályoknál a kupakba be van építve egy szintjelző (lásd alább az ellenőrzés módját).

! Regeneráló só betöltésekor azonnal indítson el egy mosogatóprogramot (az „Előmosogató” önmagában nem elegendő). A kiömlő sós oldat vagy sószemek mély korróziót okozhatnak, és helyreállíthatatlanul károsíthatják az inox acél részeket. Ilyen esetre vonatkozó reklamációnál nem nyújtunk semmiféle garanciát.

(a modellől függően)

Só jelzőfény a kezelőlapon A jelzőfény akkor gyullad ki, amikor a SÓ UTÁNTÖLTÉSÉRE VAN SZÜKSÉG.

Só jelzőfény a sótartály kupakján zöld: OK. színtelen: UTÁNTÖLTÉS SZÜKSÉGES

Mielőtt első alkalommal használná a készüléket, futtasson le mosogatószerezl egy programot, de ne pakoljon be edényeket.

Öblítőszer betöltése (tabletták használatakor nem szükséges). Az öblítőszer-adagolás beállítása

Napi ellenőrzés

2

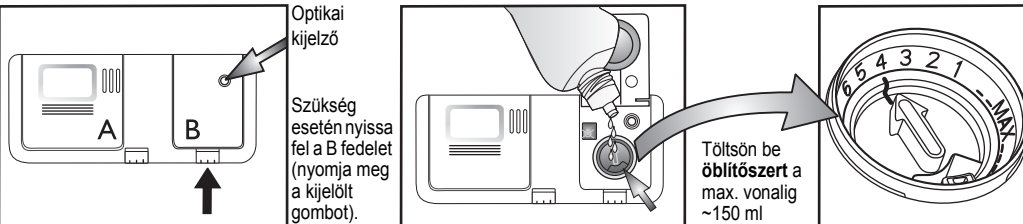

Optikai kijelző

Szükség esetén nyissa fel a B fedelet (nyomja meg a kijelölt gombot).

Töltsön be **öblítőszer** a max. vonalig ~150 ml

Az öblítőszer mennyiségét az alkalmazott mosogatószer szerint kell meghatározni. Minél alacsonyabb a beállítás, annál kevesebb öblítőszer beadagolása szükséges (gyári beállítás: 4. állás). A B fedél felnyitásához nyomja meg a gombot. Egy érmével vagy hasonló tárggyal forgassa el a nyilat a kívánt állásba. Az öblítőszer-adagolás beállítását követően csukja vissza a fedelet.

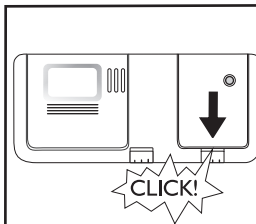



(a modelltől függően)

Öblítőszer jelzőfény a kezelőlapon

Öblítőszer jelzőfény az adagolón

i Ellenőrizze az öblítőszer jelzőfényét, hogy milyen a feltöltési szint az adagolóban.

 A jelzőfény akkor gyullad ki, amikor az ÖBLÍTŐSZER UTÁNTÖLTÉSÉRE VAN SZÜKSÉG.

 sötét: OK.

 színtelen: UTÁNTÖLTÉS SZÜKSÉGES

! Csak mosogatógépekhez használható öblítőszer alkalmazson. Ha véletlenül kifolyik az öblítőszer, akkor azt **azonnal** törölje le. Így elkerülheti a túlzott mértékű habképződést, ami a készülék hibás működését okozhatja.

i Ha az edények csikosak: csökkentse az öblítőszer mennyiségét úgy, hogy a tárcsát egy alacsonyabb állásba (1–3) forgatja. Ha az edények szárítása nem tökéletes, növelje az öblítőszer mennyiségét úgy, hogy a tárcsát egy magasabb állásba (5–6) forgatja. A műanyag edények nehezebben száradnak meg, és a helyzet akkor sem javul, ha magasabb pozíciót állít be.

i Lehetséges, hogy az öblítőszer tartalmazó mosogatószernek csak hosszabb programnál van megfelelő hatásuk. Rövid programoknál mosogatószer-maradvány jelentkezhethet (ha szükséges, használjon mosogatóport). Az öblítőszer tartalmazó mosogatószer sokszor túl sok habot képeznek.

Mosogatószer betöltése – Csak kifejezetten mosogatógépek számára készült mosogatószereket használjon, a gyártó ajánlásaival összhangban.

Napi használat

3

Nyissa fel az A fedelet (nyomja meg a jelölt gombot).

A mosogatószer adagolója: **a tableta / por / gél** a nagy rekeszbe kerüljön. Kérjük, ellenőrizze a mosogatószer gyártójának ajánlását a mosogatószer csomagolásán.

Az A mosogatószert tartalmazó mosogatószereket csak hosszabb programnál van megfelelő hatásuk. Rövid programoknál mosogatószermaradvány jelentkezhethet (ha szükséges, használjon mosogatóport).

Egy ciklushoz csak egy tablettát használjon, és azt mindig a mosogatószer-adagolóba helyezze.

Néhány tablettatípus nem tud teljesen feloldódni a rövid programok során (Gyors, Törékeny, Kézi mosás). Az ilyen tablettákat az edénytartó aljába helyezve elősegítheti az oldódást és a mosogatóst.

A megjelölt bordákat megnyomva zárja vissza a fedelet.

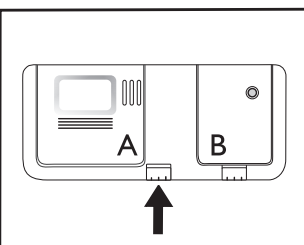
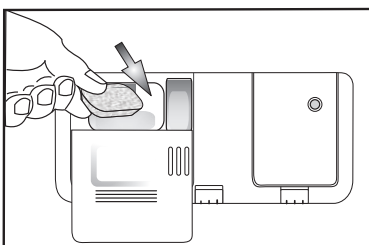
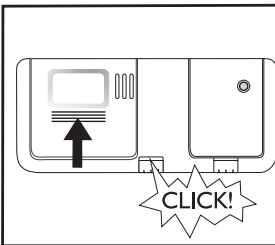

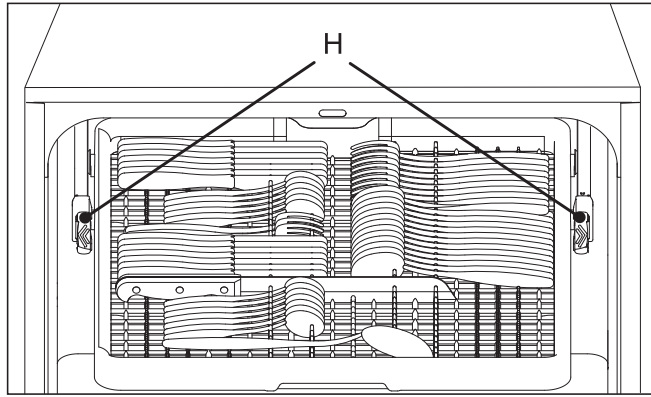

4

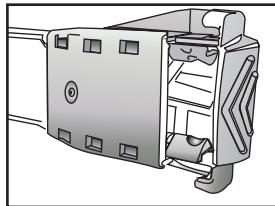

Az evőeszköztartó eltávolítása (ha lehetőség van rá) - Ha a felső kosárba talpas poharakat szeretne helyezni, érdemes eltávolítania az evőeszköztartót.

- Nyissa ki a két rögzítőelemet (H) a kosárról való levételhez. Amikor az evőeszköztartó a helyén van, a rögzítőelemeknek zárva kell lenniük.



H - ZÁRVA

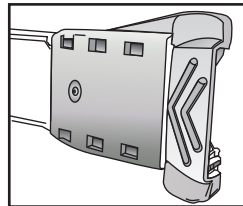

H - NYITVA

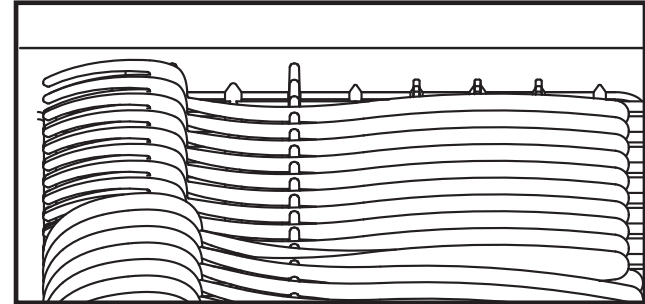

A hosszú konyhai eszközöket a kosár elülső részébe pakolhatja (ha a hosszabb eszközök nem férnek el az evőeszköztartóban, a felső kosárban lévő összecusukható lapokra is teheti őket).

A hosszú késeket úgy pakolja be, hogy a nyelük balra nézzen.

4

A felső kosárba poharakat, csészéket és tálakat helyezhet, a kosár jobb oldalába pedig desszertes edényeket. Az **összecsukható lapok (A)** kihajtva talpas poharak, hosszú konyhai eszközök és kávéscsészék bepakolására alkalmasak.

A **tányértartók (B)** lehajthatók, ha tálakat szeretne bepakolni.

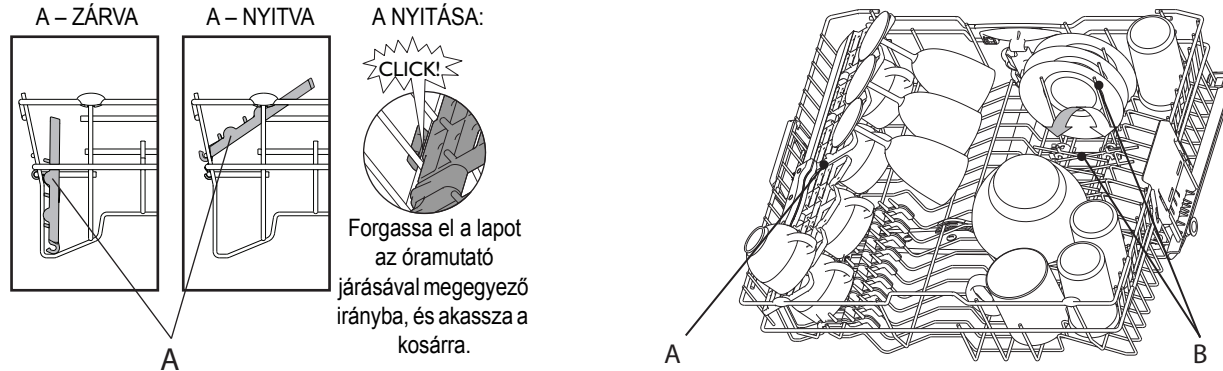

A felső kosárba maximum 20 cm átmérőjű edényeket lehet bepakolni **KIZÁRÓLAG** akkor, ha a kosár alsó pozícióban van (a felső kosár beállításának utasításait lásd lentebb).

A felső kosár magasságának módosítása (ha lehetőség van rá) – a felső kosár felemelése akkor lehet hasznos, ha helyet szeretne felszabadítani az alsó kosárban; a talpas poharak bepakolásához engedje le.

- Fogja meg és vegye ki a két oldalsó kart **(C)** (ugyanazon a szinten kell lenniük), majd emelje fel vagy engedje le a felső kosarat.

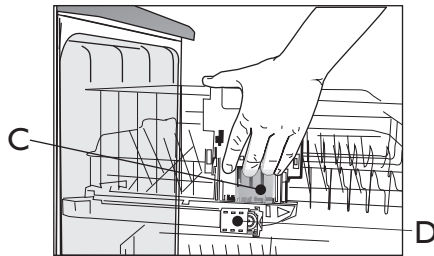

A felső kosár eltávolítása (ha lehetőség van rá) – a felső kosár eltávolítása a nagyobb edények alsó kosárba helyezéséhez lehet hasznos.

- Nyissa ki a két rögzítőelemet **(D)** a kosár levételéhez. Amikor a felső kosár a helyén van, a rögzítőelemeknek mindig zárva kell lenniük.

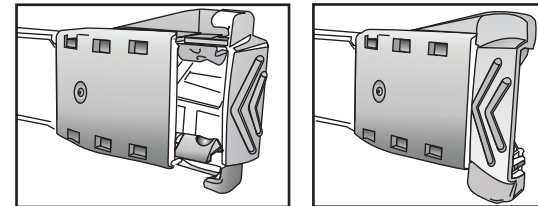

D - ZÁRVA

D - NYITVA

4

Az alsó kosárba tányérok és fazekak pakolhatók. A **függőleges tányértartók (E)** szükség esetén lehajthatók, hogy több hely legyen a lábasok számára.

Amikor a „Féltöltet/Multizone” opció ki van választva, az **evőeszköztartót - F** (bizonyos modellek tartozéka) az alsó kosárba lehet helyezni.

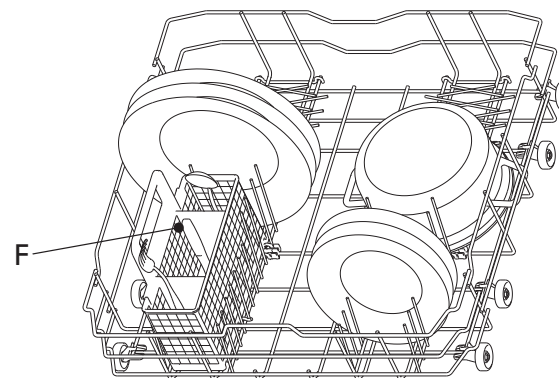
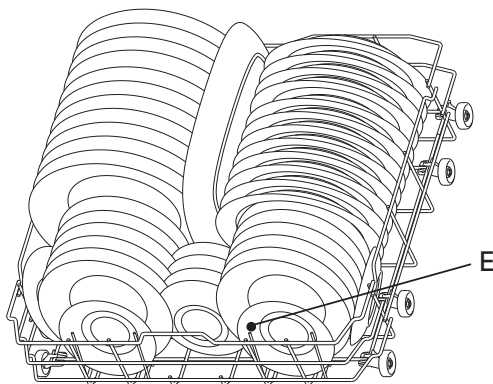

A PowerClean® funkció a készüléküreg hátsó részén lévő speciális fúvókarendszer segítségével intenzívebben mosogatja el a fokozottan szennyezett edényeket.

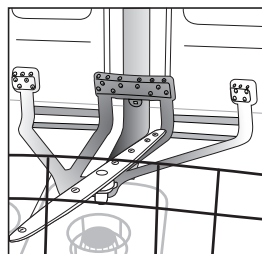

A PowerClean® használata

1. A hátsó tányértartókat lehajtvá állítsa be a PowerClean® területét (G), hogy be lehessen helyezni a fazekakat.

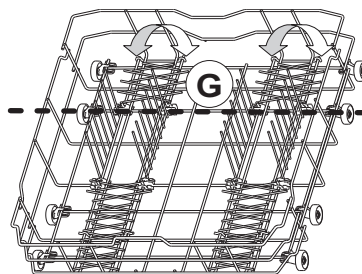

2. Pakolja be a fazekakat és lábasokat függőlegesen megdőntve a PowerClean® területére. **A fazekakat a nagynyomású vizsugarak felé kell megdőnteni.**

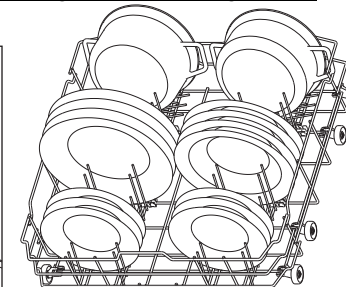
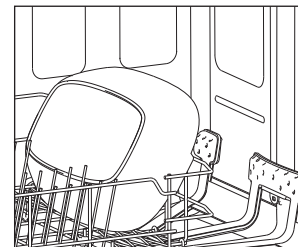

Az edényeket úgy helyezze el, hogy az edényüregekben ne maradjon víz, és a szűrőkarok szabadon foroghassanak. Kizárólag mosogatógépből való tisztításra alkalmas edényeket szabad a készülékbe rakni. A mosogatógépből ne mosogasson fa-, alumínium-, ón-, ezüst- és mintás (nem mázas) edényeket. A kosarakban az edényeket (pl. tányérok, tálak, fazekak) megfelelő módon kell elhelyezni, hogy a víz lefolyhasson.

5

A készülék bekapcsolása: Nyomja meg a kezelőlap bármely gombját vagy kapcsolóját, és kezdje meg a készülék programjának beállítását.

Program kiválasztása

6

Programok áttekintése

A programok lehetséges számának maximumát a „Táblázat” c. fejezet mutatja be. A megfelelő programok a készülékére vonatkozóan megtalálhatók a kezelőlapon (1. oldal).



Válassza ki a programot a mellékelt programtáblázatnak megfelelően (2. oldal). A program időtartama a lakásban meglévő külső körülményektől (hőmérséklet, nyomás stb.) függ. Higiéniai okokból ajánlott havonta legalább egyszer egy magas hőmérsékletű ciklust lefuttatni (pl. az Intenzív 65 programot). Ez segít tisztán és hibátlan állapotban tartani a készüléket, illetve megakadályozza a kellemetlen szagok megjelenését.

Mosogatási ciklus

7

A mosogatógép ajtajának csukva kell lennie, a vízcsapnak pedig nyitva.

Program szüneteltetése (pl. ha be kíván tenni egy darabot):

- Nyomja meg a **Start/Szünet** gombot, vagy nyissa ki óvatosan az ajtót (a program szünetel), és helyezze be az edényeket (**Ügyeljen a FORRO gőzre!**)
- Zárja be az ajtót, majd nyomja meg a **Start/szünet** gombot ismét a ciklus újbóli elindításához (a program attól a ponttól folytatja a ciklust, ahol az félbeszakadt).

Futó program törlése:

- Tartsa nyomva a gombot 3 másodpercig.
- (A készülék legfeljebb 1 percig leereszti a vizet, majd kikapcsol.)

A folyamatban lévő program megváltoztatása:

- A futó program törlésehez tartsa nyomva a gombot 3 másodpercig.
- (A készülék legfeljebb 1 percig leereszti a vizet, majd kikapcsol.)
- Nyomjon meg egy tetszőleges gombot a készülék bekapcsolásához.
- Válasszon egy új programot.
- Nyomja meg a **Start/Szünet** gombot.

A készülék kikapcsolása. Minden rendben...

8

A program befejezése után a készülék automatikusan **készenléti** üzemmódba kapcsol. Az összes jelzőfény kialszik.

Legyen körültekintő az ajtó kinyitásakor: gőz csaphat ki a készülékből.

Rakja ki az edényeket a készülékből. Kezdje az alsó kosárral, hogy az edényeken maradt esetleges vízsepek ne hulljanak az alsó edényekre.

Tisztítás és karbantartás

9

Szűrők

Ellenőrizze, és szükség esetén tisztítsa meg őket.

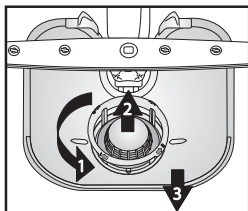

Csavarja ki a mikroszűrőt (1), vegye ki (2), és vegye ki a finomszűrőt (3)...

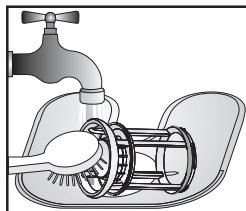

Folyó víz alatt öblítse le.

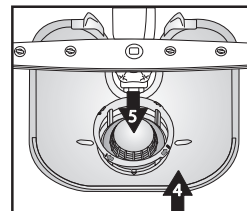

Helyezze be

Csavarja be a mikroszűrőt – FIGYELJEN A JELZÉSRE!

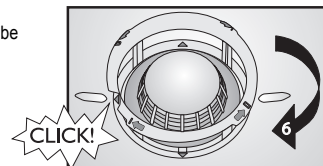

Kiseb meghibásodások megoldása önerővel...

10

Szűrőkarok

Távolítsa el az akadályokat/lerakódásokat.

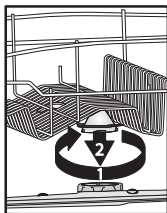

Csavarja ki és távolítsa el a felső kart...

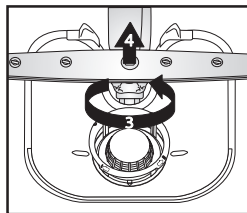

Csavarja ki és távolítsa el az alsó kart...

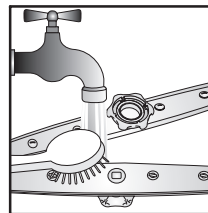

Helyezze be és csavarja szorosan a helyére a felső és alsó kart.

Folyó víz alatt tisztítsa meg a szűrőfejek fűvókáit (szükség esetén használjon fogpiszkálót)...

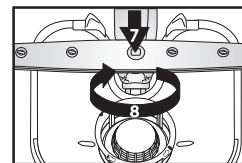
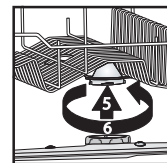



Ha a mosogatógép működésében zavar lépne fel, az alábbi ellenőrzésével próbálja meg orvosolni a problémát, mielőtt **felvenné a kapcsolatot** a vevőszolgálattal. Az alábbi művelet sorok lehetővé teszik a rendellenességek nagy részének kiküszöbölését és a készülék működőképességének gyors helyreállítását.

| A készülék... | Lehetséges okok... | Megoldások... |
|---|--|---|
| a só jelzőfény világít | - A sótartály üres. (A sótartály feltöltése után előfordulhat, hogy néhány mosogatási ciklus végén a sószint jelzőfénye tovább világít.) | - Töltse fel a tartályt sóval (további tudnivalók: 3. oldal). - Állítsa be a vízkeménységet. Lásd a 3. oldalon található táblázatot. |
| az öblítőszer-adagoló jelzőfénye világít | - Az öblítőszer-adagoló üres. | - Töltse fel az adagolót öblítőszerrel (további tudnivalók: 4. oldal). |
| ...nem működik/nem indul el | - Be kell kapcsolni a készüléket. - A mosogatógép ajtaja nincs becsukva. - A „Késleltetett indítás” opció BE van kapcsolva. | - Ha nincs áramellátás, ellenőrizze a biztosítékot a lakásban. - Ellenőrizze, hogy a mosogatógép ajtaja be van-e csukva. - Ellenőrizze, hogy nem választotta-e ki a „Késleltetett indítás” opciót (ha van ilyen). Ebben az esetben a készülék csak a beállított idő elteltével indul el. Szükség esetén ÁLLÍTSA ALAPHELYZETBE a készüléket a TÖRLÉS gomb megnyomásával, vagy indítsa el a ciklust azonnal a START gomb megnyomásával. |
| ...,F6 E7” hibajelzést mutat, vagy „H20” + Vízcsp jelzőfénye | - A vízcsp zárva van. - Túl alacsony a víznyomás. - Megtört a vízbevezető cső, vagy eltömődtek a bemeneti szűrők. | - A vízcspnak nyitva kell lennie. - A vízcspnak teljesen nyitva kell lennie a vízbevezetés alatt (minimális kapacitás: 0,5 liter/perc). - A vízbevezető cső nem lehet megtörve, és a vízcsp csatlakozójának szűrője nem lehet elszennyeződve vagy eltömődve. |
| ...,F6 E3” hibajelzés látható/a program túl korán fejeződik be (az edények piszkosak és nedvesek) | - Szennyezett vagy eltömődött szűrők vagy szórókarok. - Túl kevés víz van a mosogatógép vízrendszerében. - A lefolyócső rosszul van bekötve. - A hab szintje magas. | - Tisztítsa meg a szűrőket és a szórókarokat. - A homorú darabokat (pl. tálak, csészék) úgy kell elrendezni, hogy azok lefelé nézzenek a kosárban. - A lefolyócsövet megfelelően kell bekötni (a magasra szerelt készülékeknel hagyjon min. 200-400 mm helyet a készülék alsó szélétől) – lásd a Szerelési utasításokat. - Ismétlje meg a műveletet mosogatószer nélkül, vagy várjon, amíg a hab eltűnik. |
| ...,F8 E1” hibajelzés látható | - A szűrők szennyezettek. - Megtört lefolyócső. - A szifon csőcsatlakozása zárva van. | - Tisztítsa meg a szűrőket. - A lefolyócső nem törhet meg. - El kell távolítani a szifon csőcsatlakozásából a zárólemezt. |
| ...a kijelzőn más hibakódok jelennek meg: „Fx Ey” | - A készülék műszakilag hibás. | - Hívja a gyár ügyfélszolgálatát (adja meg a hibakódot). Zárja el a vízcspot. |

Miután végrehajtotta a fenti művelet sor, a hibaüzenetnek **törlődnie** kell. Az esetek nagy részében a rendellenesség így megszűnik.

- ALAPHELYZETBE ÁLLÍTÁS:**
- ➔ Tartsa megnyomva a gombot 3 másodpercig.
 - ➔ Zárja be az ajtót.
 - ➔ Legfeljebb 1 percig automatikusan vízleeresztés történik.
 - ➔ A készülék újraindításra kész.

| Az edények és evőeszközök... | Lehetséges okok... | Megoldások... |
|--|--|---|
| <p>...nem tökéletesen tiszták/az edényeken ételmaradék van</p> | - Túl kevés hely van az edények között (a homorú darabok rossz elrendezése a kosárban). | - Úgy helyezze el az edényeket, hogy azok ne érjenek egymáshoz. A homorú darabokat (pl. tálak, csészék) úgy kell elrendezni, hogy azok lefelé nézzenek a kosárban. |
| | - Túl kevés a mosogatószer; a mosogatószer túl régi vagy helytelenül van tárolva. | - Szükség esetén használjon több mosogatószert, betartva a gyártó utasításait. A mosogatószert mindig száraz helyen tárolja, és ne tárolja hosszú ideig. |
| | - A hőmérséklet nem elég magas az erősen szennyezett edényekhez. | - Erősen szennyezett edények esetén válasszon magasabb hőmérsékletű mosogatóprogramot (lásd a programtáblázatot a 2. oldalon lévő Táblázat fejezetben). |
| | - A mosogatógép bepakolása az alsó és a felső kosár használatával a „Half load/Multizone” opció egyidejű alkalmazása mellett. | - Ha kiválasztja a „Half load/Multizone” opciót (amennyiben rendelkezésre áll), ne feledje, hogy csak a felső kosarat vagy csak az alsó kosarat pakolja meg a mosogatási teljesítmény növelése és így az optimális mosogatási eredmények elérése érdekében. |
| | - Eltömődött szűrőkarok, szennyezett vagy nem megfelelően beszerelt szűrők. | - A szűrőkarok nem lehetnek eltömödve, a szűrők nem lehetnek szennyezettek, és a szűrőket megfelelően kell beszerelni (lásd az 8. oldalon a „Karbantartás és ápolás” c. fejezetet). |
| | - A szűrőkarok mozgását az edények vagy az evőeszközök akadályozzák. | - A szűrőkaroknak szabadon kell forogniuk, az edények és evőeszközök nem akadályozhatják mozgásukat. |
| <p>...lerakódások vannak: regenerálósó-maradvány</p> | - A víz túl kemény. | - A nagyon kemény vizű területeken több regenerálósót kell betölteni (lásd „A vízkeménység beállítása” c. fejezetet a 3. oldalon). |
| | - A sótartály kupakja nyitva van. | - Jól zárja le a sótartály kupakját. |
| | - Nincs elég öblítőszer. | - Ha kombinált hatású mosogatószert használ, próbáljon több öblítőszerrel betölteni. |
| <p>...nem száradtak meg.</p> | - A műanyag tartók rosszul száradnak. | - A szintetikus anyagok rosszul száradnak; ha a ciklus végén nedvesek, törölje azokat szárazra. |
| | - A tiszta edények a mosogatógépben maradtak hosszabb ideig a ciklus befejeződése után (pl. amikor a „Késleltetett indítás” opciót használta). | - Ilyen esetben a vízcepppek jelenléte az edényeken és a mosogatógép oldalfalain normális jelenség. Próbálkozzon az ajtó kinyitásával 5 perccel azelőtt, hogy kipakolná az edényeket. |
| | - A homorú darabok rossz elrendezése a kosárban. | - Az edényeket úgy helyezze el, hogy az üregükben ne maradjon víz. |
| | - Helytelen öblítőszer-adagolás. | - Növelje meg az öblítőszer mennyiségét (lásd az „Öblítőszer betöltése” c. fejezetet a 4. oldalon). |
| | - Gyors program van kiválasztva. | - A Gyors program 40 °C/45 °C enyhén szennyezett edények gyors elmosogatására szolgál. Ha közepesen/erősen szennyezett edényekből álló teljes töltetű programot használ, előfordulhat, hogy az edények nem száradnak meg teljesen. Ebben az esetben válasszon normál hosszúságú programot. A legjobb eredmények elérése érdekében hagyja nyitva az ajtót a program befejeződése után, és várjon 15 percet, mielőtt kipakolná a mosogatógépet. |

| Az edények és evőeszközök... | Lehetséges okok... | Megoldások... |
|--|--|--|
| ...műanyag részei elszíneződtek | - Paradicsomlé/sárgarépalé. | - Többek között a paradicsomszész a műanyag részek elszíneződését okozhatja. Mosogatópor használata ajánlott, mivel az lehetővé teszi kissé magasabb dózis alkalmazását a jobb fehérítés érdekében. Használjon magasabb hőmérsékletű programokat. |
| ...matt poharak stb. | - Mosogatógépben való mosogatásra nem alkalmas edények (porcelán), | - Kizárólag mosogatógépben való tisztításra alkalmas edényeket szabad a készülékbe rakni. |
| ...eltávolítható lerakódások a poharakon. | - Poharakhoz nem alkalmas programok használata. | - Az edényeket együtt kell bepakolni, és ügyelni kell, hogy ne érjenek egymáshoz. Ne tegye az üvegárukat másokkal együtt a kosarakba. Használjon poharakhoz alkalmas programot. |
| ...a poharak nem csillognak | - Mosogatógépben való mosogatásra nem alkalmas poharak (porcelán). | - Egyes pohárfajták nem mosogathatók mosogatógépben. |
| ...maradandó lerakódások a poharakon | - Szívárványhatás. | - Ez a jelenség visszafordíthatatlan. A következőket javasoljuk a jövőre nézve: <ul style="list-style-type: none"> - Módosítsa a vízlágyító-adagolás rendszerének vezérlését. - Legyen körültekintő – tartsa be az ajánlott mosogatószer-adagolást. - Kombinált hatású tabletták esetén olvassa el a mosogatószer gyártójának ajánlásait. |
| ...a teáscsészék elszíneződése és szennyeződése nem tűnik el a mosogatógépben való mosogatás után. | - A fekete teában jelen lévő tein. | - Teafoltok esetén tegyen egy teáskanál szódadikarbónát a mosogatószer mellé a mosogatószer-adagolóba a fehérítési hatás javítása érdekében. |
| ...rozsdafoltok. | - Előmosogatás program nem volt használatban. | - Sót vagy savat tartalmazó ételmaradékok rozsdafoltot okozhatnak az inox evőeszközökön is. Ezért mindig használja az Előmosogatás programot, ha csak később mosogattja el az edényeket. |
| ...más foltok. | - Nagyon kevés az öblítőszer. | - Foltok megjelenésekor növelje meg az öblítőszer mennyiségét (lásd az „Öblítőszer betöltése” c. fejezetet a 4. oldalon). - Ha kombinált hatású mosogatószert használ, próbáljon több öblítőszeret betölteni. |
| ...csíkok. | - Túl sok az öblítőszer. | - Csíkok megjelenésekor csökkentse az öblítőszer mennyiségét (lásd az „Öblítőszer betöltése” c. fejezetet a 4. oldalon). - Ha öblítőszeret tartalmazó kombinált mosogatószert alkalmaz, ne töltsön a gépbe külön öblítőszeret. |
| ...hab | - Helytelen mosogatószer-/öblítőszer-adagolás. | - Csak a szükséges mennyiségű mosogatószer/öblítőszeret használja, mivel a túlzott mennyiségek habképződéshez vezethetnek. |

Ha a fenti ellenőrzések végrehajtása után a hiba továbbra is jelentkezik, húzza ki a hálózati csatlakozót, és zárja el a vízcsapot. Vegye fel a kapcsolatot a Vevőszolgálattal (lásd a jótállást).

Mielőtt kapcsolatba lépne az ügyfélszolgálattal, jegyezze fel az alábbiakat:

- a hiba leírása,
- a mosogatógép típusszáma,
- a vevőszolgálat kódja, illetve az ajtóbelső jobb oldalán található öntapadós címkén szereplő vevőszolgálati szám.

Service: 0000 000 00000 00 0000 000000



1. Csomagolás

A csomagolóanyag 100%-ban újrahasznosítható, amit a  szimbólum jelez.

2. A csomagolóanyag eltávolítása, a tartalom ellenőrzése

Kicsomagolás után győződjön meg arról, hogy a mosogatógép szállítás közben nem károsodott-e, illetve az ajtó tökéletesen záródik-e. Kétség esetén forduljon szakemberhez vagy a kereskedőhöz.

3. A mosogatógép első használata előtt

- A készülék minimum 5 °C-os környezeti hőmérsékleten tud megfelelően működni.
- A mosogatógép tökéletes működését a gyártó tesztelte. A tesztet követően a gépben maradhat néhány vízcsepp/vízfolt, ami az első mosogatást követően eltűnik.

4. Energia- és víztakarékosság

- Ne öblítse le az edényeket folyó víz alatt.
- A mosogatógépet mindig telepakolva használja, vagy használja a „Féltöltet/Multizone” opciót (ha van ilyen).
- Ha környezetbarát energiaforrások állnak rendelkezésre (pl. napelemek, hőszivattyú vagy központi fűtés), akkor max. 60 °C-ig a melegvízrendszerhez csatlakoztassa a mosogatógépet. Bizonyosodjon meg arról, hogy a vízbevezető cső megfelelő típusú („70 °C Max” vagy „90 °C Max”).

5. A gyermekek biztonsága

- A csomagolóanyagokat tartsa a gyermekektől elzárva.
- Soha ne engedje, hogy gyermekek játsszanak a mosogatógéppel.
- A mosogatószert, az öblítőt és a regenerálót gyermekektől elzárva tárolja.

6. Biztonsági előírások

- Gyermekek, illetve fizikai vagy mentális képességeikben akadályozott személyek csak a biztonságukért felelős személy felügyelete mellett használhatják a készüléket, aki garantálja a készülék biztonságos használatát.
- Tilos a készüléket kültéren üzemeltetni.
- A mosogatógép közelében ne tároljon gyúlékony anyagokat.
- A mosogatógépben található víz nem ivóvíz.
- Tilos oldószereket önteni a mosogatótérbe, mert ez **robbanásveszélyes!**
- Nyitott ajtónál vigyázzon **a botlásveszély miatt!**
- A nyitott ajtó csak az edényekkel telt, kivett kosár súlyát bírja el. Ennek megfelelően tilos a nyitott ajtóra más tárgyakat rátenni, továbbá tilos az ajtóra ráülni vagy ráállni.
- A hegyes darabokat, amelyek sérülést okozhatnak (pl. kések), az evőeszköztartóba a hegyes végükkel lefelé kell behelyezni. A hosszú konyhai eszközöket vízszintes helyzetben, hegyükkel a mosogatógép belseje felé fordítva kell betenni a felső kosárba.

- Minden tisztítási vagy karbantartási műveletet megelőzően húzza ki a hálózati csatlakozót, és zárja el a vízcsapot; járjon el így minden működési zavar esetén is.
- A javításokat és a technikai módosításokat csak szakember végezheti.

7. Fagyállóság

Ha a készüléket fagyveszélynek kitétt helyiségben üzemelteti, a vizet teljesen le kell eresztetni. Zárja el a vízcsapot, kösse ki a be- és kifolyócsöveket, majd hagyja kifolyni a vizet. Bizonyosodjon meg arról, hogy legalább 1 kg oldott regenerálósó található a sőtartályban, mert így –20 °C hőmérsékletig óvhatja a készüléket. Amikor a program folytatódik, egy hibaüzenet jelenhet meg (lásd a 9. oldalt).

„F6 E2” – a készüléknek minimum 5 °C környezeti hőmérsékleten kell maradnia legalább 24 óráig.

Ezen hibák kiküszöbölése után állítsa a készüléket ALAPHELYZETBE (lásd a „Mi a teendő, ha...” c. fejezetet).

8. Hulladékba helyezés

- A mosogatógép újrahasznosítható anyagok felhasználásával készült. Kiselejtezés esetén a hulladék-elhelyezésre vonatkozó helyi előírások szerint járjon el. Tegye használhatatlanná a készüléket a hálózati zsinór elvágásával. A gyermekek számára veszélyes helyzetek (pl. fulladásveszély) elkerülése érdekében az ajtó zárját használhatatlanná kell tenni, hogy az ajtót többé ne lehessen becsukni.
- Ez a készülék az elektromos és elektronikus berendezések hulladékairól szóló 2002/96/EK sz. (WEEE) irányelv szerinti jelölést hordozza. A hulladékká vált készülék szabályszerű leselejtezésével Ön segít elkerülni a környezetre és az emberi egészségre esetlegesen gyakorolt káros hatásokat. Egy ilyen készülék helytelen hulladékkezelése és nem szelektív hulladékok közé juttatása negatív következményekkel járhat. A

terméken vagy a kísérő dokumentumokon látható  jelzés arra utal, hogy ezt a készüléket nem szabad háztartási hulladékként kezelni, hanem az elektromos és elektronikus berendezések újrahasznosításával foglalkozó hivatalos gyűjtőhelyek valamelyikén kell leadni. A készülék hulladékba helyezését az érvényes helyi hulladékelhelyezési előírásokkal összhangban kell elvégezni. A készülék kezelésével, hasznosításával és újrahasznosításával kapcsolatos bővebb tájékoztatásért forduljon a helyi illetékes hatósághoz, a háztartási hulladékok gyűjtését végző szolgáltatóhoz vagy ahhoz a bolthoz, ahol a készüléket vásárolta.

EU-megfelelőségi nyilatkozat

A készülék tervezése, kialakítása és forgalmazása a következő irányelveknek megfelelően történt:  2006/95/EK, 89/336/EK, 93/68/EK és 2002/95/EK (RoHS irányelv).

Befogadóképesség: 13 teríték

A garancia nem érvényes, ha a hibákat a készülék helytelen használata okozta.

A műszaki módosítások jogát fenntartjuk.