

Instrucțiuni de utilizare

MAȘINĂ DE SPĂLAT VASE

RO

Română

DFG 15B10 EU

Cuprins

Fișa produsului,

Măsurile de siguranță și sfaturi,

Siguranță generală

Eliminare

Economisirea energiei și respectarea mediului

Instalare și asistență,

Poziționare și nivelare

Conectarea alimentărilor cu apă și energie electrică

Recomandări referitoare la primul ciclu de spălare

Date tehnice

Asistență

Descrierea mașinii,

Prezentare generală

Panoul de comandă

Încărcarea coșurilor,

Coșul inferior

Coșul pentru tacâmuri

Coșul superior

Reglarea coșului superior

Pornire și utilizare,

Pornirea mașinii de spălat vase

Dozarea detergentului

Cicluri de spălare,

Tabelul ciclurilor de spălare

Agent de limpezire și sare rafinată,

Dozarea agentului de limpezire

Dozarea sării rafinate

Îngrijire și mentenanță,

Oprirea alimentării cu apă și energie electrică

Curățarea mașinii de spălat vase

Prevenirea mirosurilor neplăcute

Curățarea brațelor de pulverizare

Curățarea filtrului de admisie a apei

Curățarea filtrelor

Nefolosirea mașinii pe perioade îndelungate

Identificarea și soluționarea problemelor



Măsuri de siguranță și sfaturi

 Această mașină a fost creată și fabricată în conformitate cu standardele internaționale de siguranță. Informațiile de mai jos sunt prezentate din motive de siguranță, și trebuie citite cu atenție.

Păstrați acest manual de instrucțiuni în siguranță pentru consultarea ulterioară. Dacă mașina este vândută, dată sau mutată, asigurați-vă că manualul rămâne împreună cu aceasta.

Vă rugăm să citiți cu atenție aceste instrucțiuni: ele conțin informații importante despre instalare, utilizare și siguranță.

Această mașină a fost creată pentru utilizarea în mediul casnic sau pentru aplicații similare, de exemplu:

- bucătării din magazine, birouri și alte medii de lucru;
- ferme;
- utilizarea de către oaspeți în hoteluri, moteluri și alte locații rezidențiale;
- pensiuni.

Siguranță generală

- Această mașină nu trebuie operată de persoane (inclusiv copii) cu capacități fizice, senzoriale sau mintale reduse sau de către persoane fără experiență care nu sunt familiarizate cu produsul, decât sub supravegherea sau conform instrucțiunilor de utilizare furnizate de o persoană care își asumă responsabilitatea pentru siguranța lor.
- Copiii trebuie supravegheați în permanență de un adult pentru ca aceștia să nu se joace cu mașina.
- Mașina a fost creată pentru uz casnic și nu poate fi utilizată în scop comercial sau industrial.
- Mașina trebuie utilizată numai de adulți pentru spălarea vaselor menajere, conform instrucțiunilor din prezentul manual.
- Mașina nu trebuie instalată în aer liber, nici măcar în spații acoperite. Expunerea mașinii la ploaie sau furtuni este extrem de periculoasă.
- Nu atingeți mașina dacă sunteți desculți.
- Când decuplați mașina de la rețeaua de alimentare cu energie electrică, trageți întotdeauna ștecherul din priză. Nu trageți de cablu.
- Robinetul de alimentare cu apă trebuie închis, iar ștecherul trebuie scos din priză înainte de curățarea sau efectuarea operațiunilor de întreținere a mașinii.
- Dacă mașina se defectează, nu atingeți componentele interne în încercarea de a o repara dumneavoastră.
- Nu vă sprijiniți și nu vă așezați pe ușa deschisă a mașinii: aceasta se poate răsturna.
- Ușa nu trebuie lăsată deschisă, pentru a nu crea un obstacol periculos.
- Nu lăsați detergentul și agentul de limpezire la îndemâna copiilor.
- Ambalajul nu trebuie folosit ca jucărie pentru copii.

Scoaterea din uz a aparatului

- Eliminarea ambalajului: respectați legislația locală pentru ca ambalajul să poată fi reutilizat.
- Directiva Europeană 2012/19/UE referitoare la Deșeurile Echipamentelor Electrice și Electronice (DEEE) stipulează că aparatele electrocasnice nu trebuie să fie eliminate ca și cum ar fi deșeuri urbane solide normale. Electrocasnicele scoase din uz trebuie colectate separat pentru a optimiza rata de refolosire și reciclare a materialelor din interiorul mașinii, prevenind potențiala deteriorare a mediului și sănătății publice. Simbolul care reprezintă pubela tăiată cu un X este aplicat pe toate produsele pentru a reaminti proprietarilor despre obligațiile lor de a colecta deșeurile separat. Pentru mai multe informații despre eliminarea corectă a aparatului electrocasnic, proprietarii pot contacta autoritatea publică în domeniu sau distribuitorul local a respectivelor electrocasnice.

Economisirea energiei și respectarea mediului

Economisirea apei și energiei

- Porniți ciclul de spălare numai când mașina de spălat vase este plină. Așteptați până când mașina de spălat vase se umple, împiedicați formarea mirosurilor neplăcute utilizând programul Înmuieră (vezi *capitolul Cicluri de spălare*).
- Selectați un ciclu de spălare adecvat tipului de vase și gradului de murdărie, folosind tabelul ciclurilor de spălare:
 - pentru farfuri cu grad de murdărire normal, folosiți ciclul de spălare Eco, care asigură un consum redus de energie/apă.
 - Dacă încărcătura este mai mică decât de obicei, folosiți opțiunea Încărcare la jumătate* (vezi *capitolul Pornire și utilizare*).
- Dacă în contractul dumneavoastră de alimentare cu energie electrică sunt furnizate detalii despre intervalele orare când se poate economisi energie, rulați ciclurile de spălare când prețul energiei este mai scăzut. Butonul de Pornire întârziată* (vezi *capitolul Pornire și utilizare*) vă ajută să vă organizați ciclurile de spălare în mod corespunzător.

Detergenți fără fosfați și fără clor care conțin enzime

- Vă recomandăm să utilizați detergenți care nu conțin fosfați sau clor, întrucât aceste produse sunt toxice pentru mediu.
- Enzimele sunt foarte eficiente la temperaturi de circa 50°C. Astfel, detergenții care conțin enzime pot fi folosiți cu ciclurile de spălare la temperaturi joase, pentru a obține aceleași rezultate ca și ciclul de spălare la 65°C.
- Pentru a evita irrosirea detergentului, utilizați produsul în cantitățile corespunzătoare, conform recomandărilor producătorului în funcție de duritatea apei, gradul de murdărire și cantitatea de vase care urmează să fie spălate. Chiar dacă sunt biodegradabili, detergenții conțin substanțe care pot modifica echilibrul natural.

* Disponibil numai pentru modelele selectate.

⚠ Dacă mașina trebuie mutată în orice moment, mențineți-o în poziție verticală, iar dacă este absolut necesar, înclinați-o pe spate.

Poziționare și nivelare

1. Scoateți mașina din toate ambalajele și verificați dacă nu curvsa a fost deteriorată în timpul transportului. Dacă a fost deteriorată, contactați distribuitorul și nu continuați procesul de instalare.

2. Aranjați mașina de spălat vase astfel încât lateralele sale sau panoul din spate să fie în contact cu dulapurile alăturate sau cu perețele. Această mașină poate fi instalată și dedesubtul unui blat individual * (vezi fișa cu Instrucțiuni de montaj.)

3. Așezați mașina de spălat vase pe o podea uniformă și rezistentă. Dacă podeaua nu este netedă, picioarele din față ale mașinii trebuie reglate până când se ajunge la poziția orizontală. Dacă mașina este nivelată corect, aceasta va fi mai stabilă și nu se va muta sau provoca vibrații și zgomot în timpul funcționării.

4 * . Pentru a regla înălțimea piciorului posterior, rotiți bușca hexagonală din partea centrală jos, pe fața mașinii de spălat vase, cu ajutorul unei chei hexagonale cu deschiderea de 8 mm. Rotiți cheia în sensul acelor de ceasornic pentru a mări înălțimea și în sensul invers acelor de ceasornic pentru a o scădea (vezi fișa de Instrucțiuni pentru încastrare anexată documentației.)

Conectarea alimentărilor cu apă și energie electrică

⚠ Conectarea alimentărilor cu apă și energie electrică trebuie executată numai de un tehnician calificat.

⚠ Mașina de spălat vase nu trebuie să stea pe furtunurile de apă sau cablul de alimentare cu energie electrică.

⚠ Mașina trebuie conectată la rețeaua de alimentare cu apă utilizând furtunuri noi.

Nu folosiți furtunuri vechi sau refoșite. Nu refoșiți furtunuri de la mașini de spălat vase instalate anterior.

Furtunurile de intrare și ieșire a apei și cablul de alimentare cu energie electrică pot fi poziționate către dreapta sau către stânga, pentru instalarea optimă a mașinii.

Conectarea furtunului de alimentare cu apă

• La un punct adecvat de conectare pentru alimentarea cu apă rece: înainte de a conecta furtunul, lăsați apa să curgă până când aceasta este perfect curată, pentru ca orice impuritate existentă în apă să nu înfunde mașina; după executarea operațiunii, înșurubați bine furtunul de admisie de robinet cu o conexiune $\frac{3}{4}$ înfiletată.

• La un punct adecvat de conectare pentru alimentarea cu apă caldă: mașina dumneavoastră de spălat vase poate fi alimentată cu apă caldă de la rețeaua de alimentare (dacă aveți încălzire centrală cu calorifere) cu condiția să nu depășească temperatura de 60°C.

⚠ Înșurubați furtunul de robinet, în modul descris pentru conectarea la sursa de alimentare cu apă rece.

⚠ Dacă furtunul de alimentare nu este destul de lung, contactați un magazin specializat sau un tehnician autorizat (vezi **capitolul Asistență**.)

⚠ Presiunea apei trebuie să respecte valorile indicate în tabelul Datelor Tehnice (vezi **informațiile alăturate**.)

Furtunul nu trebuie îndoit sau comprimat.

Conectarea furtunului de evacuare a apei Conectați furtunul de evacuare (fără a-l îndoi) la o conductă de scurgere cu diametrul minim de 4 cm.

Furtunul de evacuare trebuie să se afe la o înălțime de 40 - 80 cm de la podea / suprafața pe care este așezată mașina de spălat vase (A).

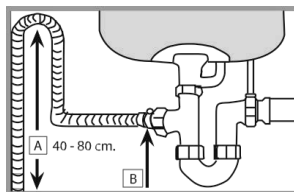

Înainte de a conecta furtunul de evacuare a apei la scurgerea chiuvetei, scoateți dopul de plastic (B).

Protecție împotriva inundațiilor

Pentru a evita inundațiile, mașina de spălat vase:

- este dotată cu un sistem special care blochează alimentarea cu apă în cazul anomaliilor sau scurgerilor din interiorul mașinii. Anumite modele sunt echipate cu dispozitivul de siguranță suplimentar **New Acqua Stop** *, care oferă protecție împotriva inundației chiar și în cazul rușerii furtunului de alimentare.



AVERTISMENT: TENSIUNE PERICULOASĂ!

Furtunul de admisie a apei nu trebuie tăiat, întrucât conține componente electrice sub tensiune.

Conexiunea electrică

Înainte de introducerea ștecărului în priză, verificați dacă:

- Priza este împământată și respectă reglementările în vigoare.
- Priza poate suporta sarcina maximă a mașinii, care este indicată pe plăcuța cu date aplicată pe interiorul ușii (vezi **capitolul Descrierea mașinii**);
- Tensiunea de alimentare se încadrează în valorile indicate pe plăcuța cu date aplicată pe interiorul ușii.
- Priza este compatibilă cu ștecărul mașinii. Dacă nu este cazul, cereți unui tehnician autorizat să înlocuiască ștecărul (vezi **capitolul Asistență**); nu folosiți prelungitoare sau prize multiple.

⚠ După instalarea mașinii, cablul de alimentare și priză trebuie să fie ușor accesibile.

⚠ Cablul nu trebuie îndoit sau comprimat.

⚠ În cazul deteriorării cablului de alimentare cu energie electrică, acesta trebuie înlocuit de producător sau Serviciul de Asistență Tehnică, pentru a preveni toate pericolele potențiale (vezi **capitolul Asistență**.)

* Disponibil numai pentru modelele selectate.

Recomandări referitoare la primul ciclu de spălare

După instalare, îndepărtați opritoarele din coșuri și elementele elastice de reținere din coșul superior, dacă acestea există. Imediat înainte de prima spălare, umpleți complet sertarul pentru sare cu apă și adăugați aproximativ 1 kg de sare (vezi *capitolul Agent de limpezire și sare rafinată*). Apa se poate revărsa: acest lucru este normal, nefiind un motiv de îngrijorare. Selectați valoarea durității apei (vezi *capitolul denumit Agent de limpezire și sare rafinată*). După adăugarea sării în mașină, indicatorul luminos LIPSĂ SARE* se va stinge.

 Dacă sertarul pentru sare nu este plin, dispozitivul de dedurizare a apei și elementul de încălzire se pot deteriora.

Asistență

Înainte de a contacta departamentul Asistență:

- Verificați dacă problema poate fi rezolvată cu ajutorul Ghidului de identificare și soluționare a problemelor (vezi *capitolul Identificarea și soluționarea problemelor*).
- Reporniți programul, pentru a verifica dacă problema a fost eliminată.
- Dacă aceasta persistă, contactați serviciul de asistență tehnică autorizat.

 **Nu apelați niciodată la serviciile tehnicienilor neautorizați.**



Vă rugăm să păstrați următoarele informații la îndemână:

- Tipul defecțiunii.
- Modelul mașinii (Mod.).
- Seria și numărul (S/N).

Aceste informații se află pe plăcuța cu date a mașinii (vezi *capitolul Descrierea mașinii*);

Mașina este dotată cu o sonerie/set de tonuri (în funcție de modelul mașinii de spălat) pentru a informa utilizatorul despre implementarea unei comenzi: alimentare, sfârșit ciclu etc. *

Culorile simbolurilor/indicatorilor luminoase/ledurilor de pe panoul de comandă/afișaj pot varia și pot lumina intermitent sau fix (în funcție de modelul mașinii de spălat). Afișajul furnizează informații utile cu privire la ciclul de spălare, faza ciclului de uscare/spălare, timpul rămas, temperatura etc.

Date tehnice	
Dimensiuni	lățime 60 cm înălțime 85 cm adâncime 60 cm
Capacitate	13 seturi standard
Presiunea de alimentare cu apă	0,05 + 1MPa (0,5 + 10 bari) 7,25 – 145 psi
Tensiune de alimentare	Vezi plăcuța cu date a mașinii
Puterea totală absorbită	Vezi plăcuța cu date a mașinii
Siguranță	Vezi plăcuța cu date a mașinii
 	Această mașină de spălat respectă următoarele Directive ale Comunității Europene: -2006/95/CE (Joasă tensiune) -2004/108/CE (Compatibilitate Electromagnetică) -2009/125/CE (Reg. Com. 1016/2010) (Ecodesign) -97/17/CE (Etichetare) -2012/19/UE Deșeuri ale Echipamentelor Electrice și Electronice (DEEE)

Prezentare generală

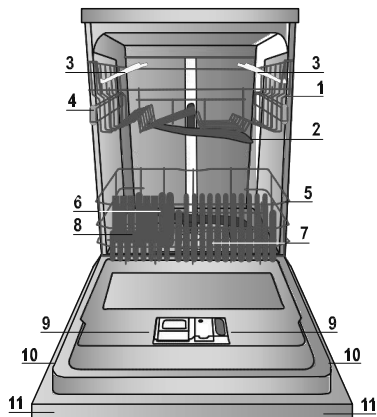

1. Coșul superior
2. Braț superior de pulverizare
3. Sertare rabatabile
4. Dispozitiv reglare înălțime coș
5. Coșul inferior
6. Braț inferior de pulverizare
7. Filtru de spălare
8. Sertar pentru sare
9. Sertar pentru detergent, agent de limpezire și dispozitiv Active Oxygen *
10. Plăcuță cu date
11. Panou de comandă ***

Panou de comandă

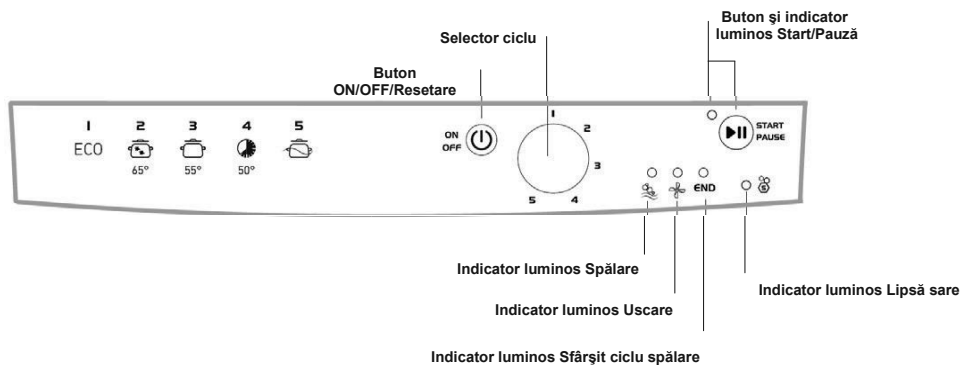

*** Numai pentru modelele complet încastabile.

* Disponibil numai pentru modelele selectate.

Numărul și tipul ciclurilor de spălare și al opțiunilor pot varia în funcție de modelul mașinii de spălat.

Încărcarea coșurilor

Sfaturi

Înainte de a încărca coșurile, îndepărtați toate reziduurile de mâncare de pe vase și goliți paharele și recipientele de lichid.

Nu este necesară clătirea prealabilă sub jet de apă.

Aranjați vasele pentru a nu se mișca sau răsturna; și aranjați recipientele cu deschiderile către în jos și cu părțile concave/convexe oblice, pentru a permite apei să ajungă la fiecare suprafață și să curgă liber. Asigurați-vă că mânerele, capacele, tăvile și tigăile nu împiedică rotirea brațelor de pulverizare. Așezați toate obiectele mici în coșul pentru tacâmuri.

Întrucât farfuriile de plastic și tigăile antiaderente rețin, de obicei, mai multe picături de apă, uscarea lor nu va fi la fel de eficientă ca în cazul farfuriilor din porțelan sau oțel inoxidabil. Articolele ușoare, precum recipientele din plastic, trebuie așezate în coșul superior și aranjate în așa fel încât să nu se miște.

După încărcarea mașinii, asigurați-vă că brațele de pulverizare se pot mișca liber.

Coșul inferior

Coșul inferior este destinat cratițelor, capacelor, farfuriilor, castroanelor, tacâmurilor etc. Farfuriile mari și capacele trebuie așezate pe laterale.

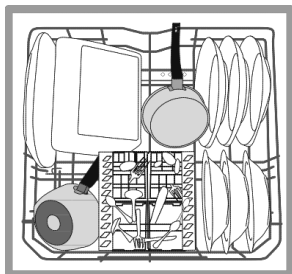
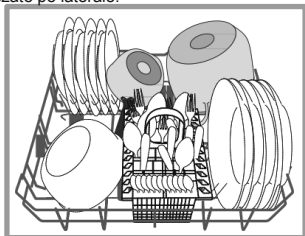

Vesela și vasele de gătit trebuie așezate în coșul inferior, întrucât în acest sector jeturile de apă sunt mai puternice și permit obținerea unor performanțe de spălare mai bune.

Anumite mașini de spălat vase sunt dotate cu sectoare rabatabile*. Acestea pot fi folosite în poziție verticală, pentru farfuria, sau în poziție orizontală (inferioară) pentru cratițe și castroane.

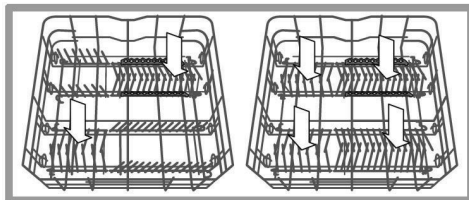

Coșul pentru tacâmuri

Coșul este dotat cu grătare superioare, pentru o mai bună aranjare a tacâmurilor. Coșul pentru tacâmuri trebuie așezat **numai** în fața coșului inferior

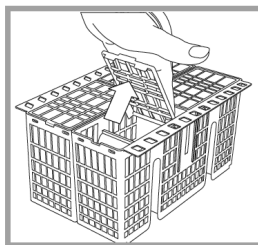

⚠ Cuțitele și alte ustensile cu margini ascuțite trebuie așezate în coșul pentru tacâmuri cu vârfurile îndreptate în jos, în caz contrar trebuie așezat pe orizontală în compartimentele rabatabile din coșul superior

Coșul superior

Încărcați acest coș cu vase delicate și ușoare, precum pahare, cești, farfurioare și castroane puțin adânci.

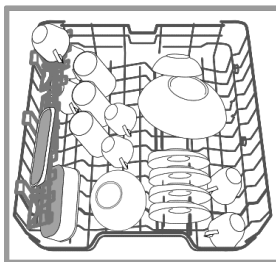

Anumite mașini de spălat vase sunt dotate cu sectoare rabatabile*.

Acestea pot fi folosite în poziție verticală, pentru farfuria de ceai/ de desert, sau în poziție inferioară pentru castroane și recipiente pentru mâncare.

* Disponibil numai pentru modelele selectate cu diverse numere și poziții.

Compartimente rabatabile cu poziție reglabilă

Compartimentele rabatabile laterale pot fi poziționate la trei înălțimi diferite, pentru a optimiza aranjarea vaselor în interiorul coșului.

Paharele de vin pot fi așezate în siguranță în compartimentele rabatabile introducând piciorul fiecărui pahar în fantele corespunzătoare.

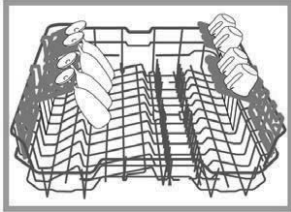

Tava pentru tacâmuri *

Anumite modele de mașini de spălat vase sunt dotate cu o tavă glisantă pe care se pot așeza ustensilele de servire sau ceștile mici. Pentru performanțe de spălare optime, nu așezați vasele voluminoase direct dedesubtul tăvii.

Tava pentru tacâmuri poate fi scoasă (vezi Figura).

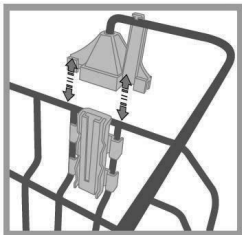
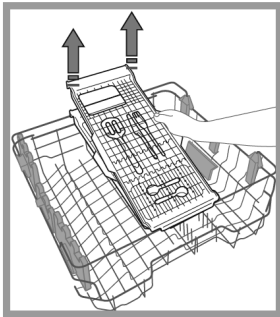
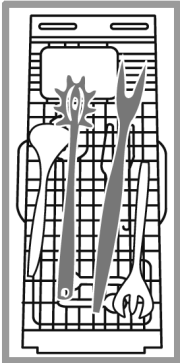

Înainte de a introduce tava, asigurați-vă că suporturile au fost cuplate în mod corespunzător de coșul superior (vezi figura).

Coșul superior poate fi reglat pe înălțime în funcție de necesități: poziția înaltă pentru vasele voluminoase din coșul inferior și în poziție joasă pentru a beneficia din plin de compartimentele/sectoarele rabatabile creând mai mult spațiu în partea de sus.

Reglarea înălțimii coșului superior

Pentru a aranja mai ușor vasele, coșul superior poate fi mutat în poziție înaltă sau joasă.

Înălțimea coșului superior trebuie reglată CÂND COȘUL ESTE GOL.

NU ridicați sau coborâți coșul numai într-o parte.

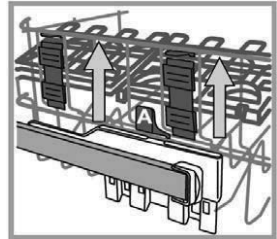

În cazul în care coșul este dotat cu un **dispozitiv de ridicare *** (vezi figura), ridicați-l ținându-l de ambele părți. Pentru a reveni la poziția joasă, apăsați manetele (A) de pe lateralele coșului și coborâți coșul.

Vase nepotrivite

- Vase și veselă din lemn.
- Pahare decorate delicate, vase artistice lucrate manual și vase de anticariat. Decorațiunile acestora nu sunt rezistente.
- Componente din material sintetic care nu rezistă la temperaturi ridicate.
- Vase din alamă și tablă.
- Vasele murdare de cenușă, ceară, unsoare sau cerneală. Culoarea decorațiunilor de pe pahare și a pieselor din aluminiu/argint se poate schimba și estompa în timpul procesului de spălare. Anumite tipuri de articole din sticlă (de exemplu, obiectele din cristal) pot deveni opace după un anumit număr de cicluri de spălare.

Deteriorarea sticlei și a vaselor

Provocată de:

- Tipul de sticlă și procesul de fabricare a sticlei.
 - Compoziția chimică a detergentului.
 - Temperatura apei ciclului de limpezire.
- Sfaturi:
- Folosiți numai pahare și porțelan garantate de producător ca fiind adecvate pentru spălarea în mașina de spălat vase.
 - Utilizați un detergent delicat, adecvat pentru vasele respective.
 - Scoateți paharele și tacăturile din mașina de spălat vase imediat ce s-a încheiat ciclul de spălare.

* Disponibil numai pentru modelele selectate.

Pornire și utilizare

Pornirea mașinii de spălat vase

1. Deschideți robinetul de apă.
2. Porniți mașina, apăsând butonul ON/OFF.
3. Deschideți ușa și vărsați cantitatea corespunzătoare de detergent (vezi *capitolul Dozarea detergentului*).
4. Încărcați coșurile (vezi *capitolul Încărcarea coșurilor*) și închideți ușa.
5. Selectați ciclul de spălare, rotind butonul SELECTARE CICLU SPĂLARE: aliniați linia selectorului cu numărul sau simbolul ce reprezintă ciclul de spălare dorit. Indicatorul luminos START/PAUZĂ se va aprinde.
6. Selectați opțiunile de spălare * (vezi *capitolul Opțiuni și cicluri speciale de spălare*).
7. Porniți ciclul, apăsând butonul START; indicatorul luminos va înceta să mai lumineze intermitent și va rămâne aprins (lumină fixă). Indicatorul luminos corespunzător fazei de spălare se va aprinde, indicând începerea ciclului de spălare.
8. La sfârșitul ciclului de spălare, se va aprinde indicatorul luminos END (lumină fixă). Oprii mașina apăsând butonul ON/OFF, închideți robinetul de apă și scoateți mașina din priză.
9. Așteptați câteva minute înainte de a scoate vasele, pentru a evita arsurile. Goliți coșurile, începând cu cel de jos.

⚠ - Mașina se va opri automat în timpul perioadelor lungi de inactivitate, pentru a minimiza consumul de electricitate.

⚠ **CICLURI DE AUTOSPĂLARE** *: Anumite modele de mașini de spălat vase sunt dotate cu un senzor special care evaluează gradul de murdărire și selectează automat cel mai eficient și mai economic ciclu de spălare. Durata ciclurilor de auto-spălare poate varia din cauza funcționării senzorului.

Modificarea unui ciclu de spălare în desfășurare

Dacă s-a ales din greșală un alt ciclu decât cel dorit, acesta poate fi schimbat numai dacă de-abia a început: după pornirea ciclului, pentru a-l modifica, oprii mașina apăsând și ținând apăsat butonul ON/ OFF/Resetare. Reporniți-o folosind același buton și selectați ciclul de spălare și opțiunile dorite.

Adăugarea unor vase suplimentare

Apăsăți butonul Start/Pauză și deschideți ușa, cu grijă la aburul care iese, și introduceți vasele în mașina de spălat vase. Apăsăți butonul Start/Pauză: ciclul va porni din nou după emiterea semnalului sonor lung.

⚠ Dacă a fost setată pornirea întârziată, la încheierea contorizării inverse, ciclul de spălare nu va porni. Va rămâne în modul Pauză.

⚠ Apăsăți butonul Start/Pauză pentru a opri mașina; ciclul de spălare se oprește. În acest moment, ciclul de spălare nu poate fi modificat.

Întreruperi accidentale

Dacă ușa este deschisă în timpul ciclului de spălare sau în cazul unei căderi de tensiune, ciclul de oprește. Acesta va porni din nou din punctul în care a fost întrerupt după închiderea ușii sau reluarea alimentării cu energie electrică.

* Disponibil numai pentru modelele selectate.

Dozarea detergentului

Rezultatul spălării depinde de cantitatea corectă de detergent utilizat. Depășirea cantității indicate nu va duce la o eficiență de spălare mai mare, ci va duce doar la creșterea poluării mediului.

În funcție de gradul de murdărire al articolelor, cantitatea poate fi ajustată la cazurile individuale, folosind detergent sub formă de pulbere sau lichid.

În cazul articolelor cu grad normal de murdărie, utilizați 35 gr (detergent pulbere) sau 35 ml (detergent lichid). În cazul utilizării tabletelor, o singură tabletă este suficientă.

Dacă vasele sunt doar puțin murdare sau dacă au fost clătite cu apă înainte de a fi așezate în mașina de spălat vase, reduceți proporțional cantitatea de detergent.

Pentru rezultate optime, respectați instrucțiunile de pe cutia de detergent.

Pentru informații suplimentare, adresați-vă birourilor de informații ale producătorilor de detergenți.

Pentru a deschide sertarul pentru detergent, folosiți dispozitivul de deschidere „A”.

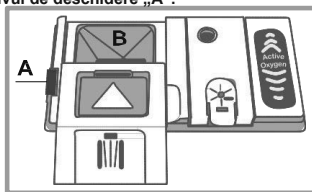

Introduceți detergentul în sertarul „B” numai dacă acesta este uscat. Introduceți cantitatea de detergent pentru prespălare direct în cuvă.

1. Pentru dozarea detergentului, consultați tabelul ciclurilor de spălare pentru a adăuga cantitatea corespunzătoare. Compartimentul B conține un marcaj care arată cantitatea maximă de detergent lichid sau sub formă de pulbere care poate fi adăugată fiecărui ciclu.
2. Îndepărtați reziduurile de detergent de pe marginile sertarului și închideți capacul până când se aude un clic.
3. Închideți capacul sertarului pentru detergent trăgându-l în sus până la cuplarea dispozitivului de închidere. Sertarul pentru detergent se deschide automat la momentul potrivit, în funcție de ciclul de spălare.

Dacă folosiți detergent multifuncțional, recomandăm folosirea TABLETELOR, întrucât acestea reglează ciclul, pentru a se obține întotdeauna cele mai bune rezultate de spălare și uscare.

⚠ Utilizați numai detergent special conceput pentru mașinile de spălat vase.

NU UTILIZAȚI lichid pentru spălare.

Folosirea excesivă a detergentului poate lăsa resturi de spumă în mașină după terminarea ciclului de spălare.

Tabletele pot fi utilizate numai pentru modelele dotate cu opțiunea TABLETE MULTIFUNCȚIONALE.

Pentru a obține cele mai bune rezultate la fiecare ciclu de spălare și uscare, trebuie folosite detergent sub formă de pulbere, agent de limpezire lichid și sare.





Cicluri de spălare



RO

Datele ciclului de spălare sunt măsurate în condiții de laborator, conform standardului european EN 50242. În funcție de diversele condiții de utilizare, durata ciclului de spălare și datele se pot modifica.

 Numărul și tipul ciclurilor de spălare și al opțiunilor pot varia în funcție de modelul mașinii de spălat.

Ciclu de spălare	Uscare	Opțiuni	Ciclu de spălare Durată	Consum de apă (l/ciclu)	Consum de energie (KWh/ciclu)
1. Eco	Da	Nu	03:10'	11	1,04
2. Intensiv 	Da	Nu	02:30'	16,5	1,7
3. Normal 	Da	Nu	02:00'	16,0	1,35
4. Rapid 40' 	Nu	Nu	00:40'	9,0	0,95
5. Înmuiere 	Nu	Nu	00:10'	4	0,01

Instrucțiuni referitoare la selectarea ciclului de spălare și dozarea detergentului

1. Ciclu de spălare ECO este ciclul standard la care se referă eticheta energetică. Acesta poate fi folosit pentru spălarea vaselor cu grad normal de murdărie, și este ciclul cel mai eficient din punctul de vedere al consumului de energie și apă pentru acest tip de vase. 27 gr/ml + 6 gr/ml** – 1 tabletă (**Cantitatea detergentului de prespălare)

2. Farfurii și cratițe foarte murdare (nu se va utiliza pentru articolele delicate). 30 gr/ml – 1 tabletă

3. Cratițe și farfurii cu grad normal de murdărie. 27 gr/ml + 6 gr/ml** – 1 tabletă

4. Ciclu rapid utilizat pentru farfurii puțin murdare (ideal pentru 2 seturi) 25 gr/ml – 1 tabletă

5. Spălare preliminară în așteptarea completării încărcării cu farfurii de la masa următoare. Fără detergent.

Consum în standby: Consum în modul pornit: 5,0 W - Consum în modul oprit: 0,5 W.

Observații:

În timpul utilizării ciclului „Rapid 40’ se pot obține performanțe optime dacă se respectă numărul specificat de seturi.

Pentru a reduce consumul, porniți mașina de spălat vase numai când aceasta este plină.

Agent de limpezire și sare rafinată

▲ Utilizați numai produse special concepute pentru mașinile de spălat vase.

Nu utilizați sare de masă/industrială sau lichid de spălare. Respectați instrucțiunile de pe ambalaj.

▲ Dacă utilizați un produs multifuncțional, nu mai este necesar să adăugați agent de limpezire. Însă, vă recomandăm să adăugați sare, în special dacă locuiți într-o zonă în care apa este dură sau foarte dură. (Respectați instrucțiunile de pe ambalaj).

▲ Dacă nu adăugați sare sau agent de limpezire, indicatoarele luminoase LIPSĂ SARE * și LIPSĂ AGENT DE LIMPEZIRE vor rămâne aprinse.

Dozarea agentului de limpezire

Agentul de limpezire face mai ușoară uscarea vaselor, întrucât apa curge mai repede de pe suprafețe, astfel că nu vor mai rămâne dungii sau urme. Sertarul pentru agentul de limpezire trebuie umplut:

• Când indicatorul luminos LIPSĂ AGENT DE LIMPEZIRE * de pe panoul de comandă este aprins, mai există o rezervă de agent de limpezire pentru 1-2 cicluri;

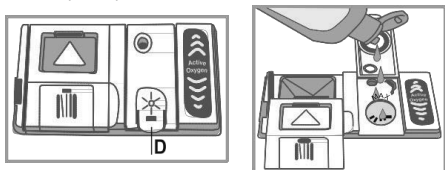

1. Deschideți sertarul „D” apăsând și trăgând în sus urechea de pe capac;
2. Introduceți cu grijă agentul de limpezire până la indicatorul de limită maximă al spațiului de umplere - nu îl vărsați. Dacă se varsă, ștergeți-l imediat cu o cârpă uscată.
3. Pentru a închide capacul, apăsați-l până când auziți un clic.

NU turnați agentul de limpezire direct în cuva mașinii.

Ajustarea cantității de agent de limpezire

Dacă nu sunteți mulțumit de rezultatele uscării, puteți ajusta cantitatea de agent de limpezire. Porniți mașina de spălat vase, apăsând butonul ON/OFF, așteptați câteva secunde și opriți-o, apăsând același buton. Apăsați butonul Start/Pauză de 3 ori, porniți mașina, folosind butonul ON/OFF și accesați meniul de reglare - indicatorul luminos pentru agentul de limpezire este aprins (*setare din fabrică*).

Ajustați nivelul agentului de limpezire cu ajutorul SELECTORULUI CICLULUI DE SPĂLARE. Există un nivel de agent de limpezire pentru fiecare ciclu de spălare (0 - 4 max.).

Apăsați butonul ON/OFF pentru a salva setarea.

Dacă nivelul agentului de limpezire este setat la ZERO (ECO), nu se va furniza deloc agent de limpezire. Indicatorul luminos LIPSĂ AGENT DE LIMPEZIRE nu va fi aprins dacă agentul de limpezire s-a consumat.

- Dacă pe vase apar pete, setați un număr mai mic (1-2).
- Dacă există picături de apă sau urme de calcar, setați un număr mai mare (3-4).

Setarea durtății apei

Fiecare mașină de spălat vase este dotată cu un dedurizator de apă, folosind sare rafinată creată special pentru acest tip de mașină, furnizează apă fără calcar, care este apoi folosită la spălarea vaselor.

Această mașină de spălat vase are o setare care ajută la reducerea poluării și optimizează performanțele de spălare, în funcție de durtățile apei din zona dumneavoastră. Solicitați furnizorul local de apă aceste informații.

- Porniți mașina de spălat vase de la butonul ON/OFF, așteptați câteva secunde și opriți-o, apăsând același buton. Țineți apăsat butonul Start/Pauză timp de min. 3 secunde; porniți mașina, folosind butonul ON/OFF și accesați meniul de reglare - indicatorul luminos pentru sare este aprins.

Setați nivelul dorit cu ajutorul SELECTORULUI CICLULUI DE SPĂLARE (1 - 5 * Max.)

(*dedurizatorul apei este setat la nivel mediu*).

Apăsați butonul ON/OFF pentru a salva setarea.

Chiar și în cazul utilizării tabletelor multifuncționale, umpleți rezervorul pentru sare.

Tabelul durtății apei				Durata medie a capacității sertarului
nivel	°dH	°fH	mmol/l	luni
1	0 - 6	0 - 10	0 - 1	7 luni
2	6 - 11	11 - 20	1,1 - 2	5 luni
3	12 - 17	21 - 30	2,1 - 3	3 luni
4	17 - 34	31 - 60	3,1 - 6	2 luni
5*	34 - 50	61 - 90	6,1 - 9	2/3 săptămâni

Pentru valori între 0°f și 10°f, nu recomandăm folosirea sării.
* setarea 5 poate duce la prelungirea duratei ciclului.
** 1 ciclu de spălare pe zi.

(°dH = durtățile măsurate în grade germane - °f = durtățile măsurate în grade franceze - mmol/l = milimoli pe litru)

Dozarea sării rafinate

Pentru a obține cele mai bune rezultate ale ciclului de spălare, asigurați-vă că sertarul pentru sare nu este niciodată gol. Sarea rafinată îndepărtează calcarul din apă, evitând depunerile de pe vase.

Sertarul pentru sare este amplasat în partea de jos a mașinii de spălat vase (*vezi capitolul Descriere*) și trebuie umplut:

• Când flotorul verde* nu se mai poate vedea prin simpla privire a capacului sertarului pentru sare;

- Când indicatorul luminos LIPSĂ AGENT DE LIMPEZIRE de pe panoul de comandă este aprins * ;
 1. Scoateți coșul inferior și deșurubați capacul (în sensul invers acelor de ceasornic).
 2. Prima oară când executați această operațiune: umpleți rezervorul de apă până aproape de marginea sa.

3. Introduceți pâlnia* (*vezi figura*) și umpleți sertarul pentru sare până la margine (aproximativ 1 kg). Este normal să se scurgă puțină apă.

4. Scoateți pâlnia* și ștergeți reziduurile de sare de pe deschidere; clătiți capacul sub jet de apă și apoi înșurubați-l, cu capul în jos, pentru ca apa să curgă prin cele patru fante (aranjarea în stea) din partea de jos a capacului (capac cu flotor verde*).

Se recomandă executarea acestei proceduri de fiecare dată când adăugați sare în sertar.

Verificați strângerea capacului, pentru ca detergentul să nu poată intra în recipient în timpul ciclului de spălare (acest lucru poate duce la deteriorarea definitivă a dedurizatorului).

▲ Dacă este necesar, dozați sarea înainte de ciclul de spălare pentru care soluția salină sare s-a scurs din sertarul pentru sare să fie îndepărtată.

* Disponibil numai pentru modelele selectate.

Oprirea alimentării cu apă și energie electrică

- Închideți robinetul de apă după fiecare spălare, pentru a evita scurgerile.
- Decuplați întotdeauna mașina de la priză când o curățați și când executați lucrări de mentenanță.

Curățarea mașinii de spălat vase

- Suprafețele exterioare ale mașinii și panoul de comandă pot fi curățate cu o cârpă non-abrazivă umezită cu apă. Nu folosiți solvenți sau produse abrazive.
- Orice urmă din interiorul mașinii poate fi îndepărtată cu o cârpă umezită cu apă și puțin oțet.

Prevenirea mirosurilor neplăcute

- Lăsați întotdeauna ușa mașinii întredeschisă, pentru a evita formarea umezelii și închiderea sa în interiorul mașinii.
- Curățați periodic garniturile din jurul ușii și a sertarelor pentru detergent, cu un burete umed. Astfel, resturile de mâncare nu vor rămâne prinse în garnituri, reprezentând cauza principală pentru formarea mirosurilor neplăcute.

Curățarea brațelor de pulverizare

Resturile de mâncare se pot depune pe brațele de pulverizare și pot bloca găurile prin care este pulverizată apa. De aceea, se recomandă verificarea brațelor periodic și curățarea lor cu o mică perie nemetalică.

Ambele brațe de pulverizare pot fi scoase.

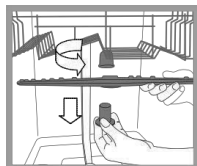

Pentru a scoate brațul de pulverizare superior, rotiți inelul de blocare din plastic în sensul contrar acelor de ceasornic. Brațul de pulverizare superior trebuie înlocuit, pentru ca latura cu numărul mai mare de găuri să fie îndreptată în sus.

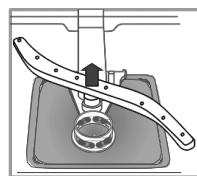

Brațul de pulverizare inferior poate fi scos apăsând pe urechile laterale și trăgându-l în sus.

Curățarea filtrelor

Ansamblul de filtrare este compus din trei filtre care îndepărtează reziduurile de mâncare din apa de spălare și apoi recirculă apa. Acestea trebuie să fie curate dacă doriți să obțineți rezultate optime la fiecare spălare.

Curățați filtrele periodic.

Mașina de spălat vase nu trebuie folosită fără filtre sau dacă filtrul este slăbit.

- După mai multe spălări, verificați ansamblul de filtrare și, dacă este necesar, curățați-l atent sub jet de apă, cu o perie nemetalică și conform instrucțiunilor de mai jos:

1. Rotiți filtrul cilindric C în sensul contrar acelor de ceasornic și trageți-l afară (fig. 1).
2. Scoateți filtrul cupă B exercitând o ușoară presiune pe aripile laterale (fig. 2);
3. Trageți afară filtrul placă din oțel inoxidabil A. (fig. 3).

4. Inspectați trapa și îndepărtați resturile alimentare. **NU DEMONTAȚI NICIODATĂ** protecția pompei pentru ciclul de spălare (detaliul negru) (fig. 4).

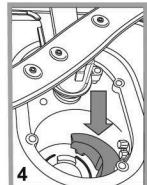
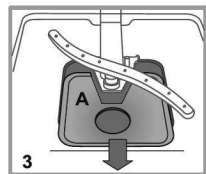
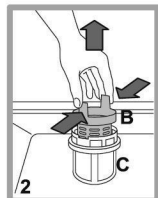
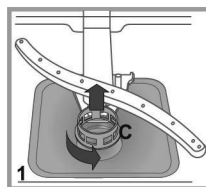

După curățarea filtrelor, reasezați ansamblul de filtrare și fixați-l în poziția corectă; acest lucru este esențial pentru menținerea funcționării eficiente a mașinii de spălat vase.

Nefolosirea mașinii pe perioade îndelungate

- Decuplați mașina de la rețeaua de alimentare cu energie electrică și închideți robinetul de apă.

- Lăsați ușa mașinii întredeschisă.

- La întoarcere, rulați un ciclu de spălare când mașina este goală.

* Disponibil numai pentru modelele selectate.

Curățarea filtrului de admisie a apei*

În cazul în care conductele de apă sunt noi sau nu au mai fost utilizate un timp îndelungat, lăsați apa să curgă pentru a vă asigura că aceasta este curată și nu conține impurități, înainte de a efectua conexiunile necesare. Dacă nu se ia această măsură de siguranță, gura de admisie a apei se poate bloca și poate deteriora mașina de spălat vase.

Curățați periodic filtrul de admisie a apei al robinetului.

- Închideți robinetul de apă.
- Deșurubați capătul furtunului de admisie a apei, scoateți filtrul și curățați-l cu grijă sub jet de apă.
- Reasezați filtrul și reînșurubați furtunul de apă în poziția sa.

Identificarea și soluționarea problemelor

Oricând mașina nu mai funcționează, căutați o soluție în lista de mai jos înainte de a apela serviciul Asistență.

Problemă:	Posibile cauze / Soluții:
Mașina de spălat vase nu poate fi pornită sau controlată.	<ul style="list-style-type: none"> Opriiți mașina, apăsând butonul ON/OFF. Reporniți-o după circa un minut și resetați programul. Mașina nu a fost conectată corect la rețeaua de alimentare cu energie electrică. Ușa mașinii de spălat vase nu a fost închisă corect.
Ușa nu se închide.	<ul style="list-style-type: none"> Dispozitivul de blocare a fost decuplat. Împingeți ferm ușa până când se aude un clic.
Nu se scurge apă din mașina de spălat vase.	<ul style="list-style-type: none"> Ciclul mașinii de spălat nu s-a încheiat încă. Furtunul de scurgere a apei este îndoit (vezi capitolul Instalare). Conducta de evacuare este blocată. Filtrul este înfundat cu resturi alimentare.
Mașina de spălat vase este prea zgomotoasă.	<ul style="list-style-type: none"> Farfuriile se lovesc între ele sau de brațele de pulverizare. S-a produs o cantitate prea mare de spumă: detergențul nu a fost dozat corect sau nu este adecvat pentru utilizarea în mașinile de spălat vase (vezi Pornire și utilizare).
Farfuriile și paharele sunt acoperite de o peliculă albă sau prezintă urme de calcar.	<ul style="list-style-type: none"> Sarea rafinată s-a epuizat sau dozarea nu corespunde cu duritatea apei (vezi capitolul Agent de limpezire și sare). Capacul sertarului pentru sare nu a fost închis corect. Agentul de limpezire s-a epuizat sau dozarea este prea mică.
Farfuriile și paharele au pete sau o tentă albăstruiă.	<ul style="list-style-type: none"> Doza de agent de limpezire este prea mare.
Vasele nu au fost uscate corect.	<ul style="list-style-type: none"> S-a selectat un ciclu de spălare fără uscare. Agentul de limpezire s-a epuizat sau dozarea este prea mică (vezi capitolul Agent de limpezire și sare). Setarea agentului de limpezire nu este corespunzătoare. Vasele sunt fabricate din material antiaderent sau din plastic.
Vasele nu sunt curate.	<ul style="list-style-type: none"> Coșurile sunt supraîncărcate (vezi capitolul Încărcarea coșurilor.) Vasele nu au fost aranjate corect. Brațele de pulverizare nu se pot mișca liber. Ciclul de spălare este prea blând (vezi capitolul Cicluri de spălare.) S-a produs o cantitate prea mare de spumă: detergențul nu a fost dozat corect sau nu este adecvat pentru utilizarea în mașinile de spălat vase (vezi Pornire și utilizare). Capacul sertarului pentru agentul de limpezire nu a fost închis corect. Filtrul este murdar sau înfundat (vezi capitolul Îngrijire și mentenanță). Sarea rafinată s-a epuizat (vezi capitolul Agent de limpezire și sare).
Mașina de spălat vase nu mai este alimentată cu apă - Alarmă robinet închis (Indicatorul de Uscare și Încheiere luminează intermitent rapid.)	<ul style="list-style-type: none"> Nu mai există apă în rețeaua de alimentare. Furtunul de alimentare cu apă este îndoit (vezi capitolul Instalare). Porniți robinetul, iar mașina va porni după câteva minute. Mașina s-a oprit deoarece nu s-a întreprins nicio acțiune când s-a auzit semnalul sonor * (*Disponibil numai pentru modelele selectate.) Opriiți mașina de la butonul ON/OFF, deschideți robinetul și reporniți mașina după 20 de secunde apăsând același buton. Resetati mașina de spălat și reporniți ciclul de spălare.

SERVICE

SERVICE DEPANERO SRL

TELEFON CALL CENTER: 0744 633 748 (074 INDESIT)

***4114** – Apelabil din toate rețelele de telefonie mobilă.

Șoseaua Orhideelor, nr.27-29, Sector 1, București, cod poștal 010953.

Program de lucru: 9:00 – 20:00 (Luni - Vineri) și Sâmbăta 10.00-14.00

E-mail: electrocasnice@depanero.ro

site: www.depanero.ro

SERVICE MICADAN SRL

NUMĂR DE TELEFON NAȚIONAL: **080 1000 101**

(APELABIL NUMAI DIN REȚEAUĂ ROMTELECOM, APEL GRATUIT)

Tel. mobile: 0744 596 198; 0723 948 467; 0788 418 131

Str. Vatra Luminoasă nr. 108, corp B, sector 2, București,

cod poștal: 021919. E-mail: office@micadan.ro,

www.micadan.ro

Program: Luni - Vineri: 9⁰⁰ - 18⁰⁰, Sâmbătă: 9⁰⁰ - 13⁰⁰

WHIRLPOOL ROMANIA SRL,
Aurel Vlaicu Office Building, etaj 1 și 2,
Șos. Pipera nr. 4, Sector 1, C.P. 014255, București, România
Tel: 0213248197 și 0213248198