

MINDENNAPI HASZNÁLATI ÚTMUTATÓ



KÖSZÖNJÜK, HOGY A WHIRLPOOL TERMÉKÉT VÁLASZTOTTA!

A teljes körű támogatás és szolgáltatás érdekében regisztrálja készülékét a www.whirlpool.eu/register oldalon!



A termék Biztonsági útmutatóját, valamint Használati és kezelési útmutatóját letöltheti a docs.whirlpool.eu honlapról, illetve kérjük, hogy kövesse az útmutatásokat, melyeket ennek a füzetnek a hátulján talál.

! A készülék használata előtt gondosan olvassa el az Egészségvédelmi és biztonsági útmutatót.

A TERMÉK BEMUTATÁSA

KÉSZÜLÉK

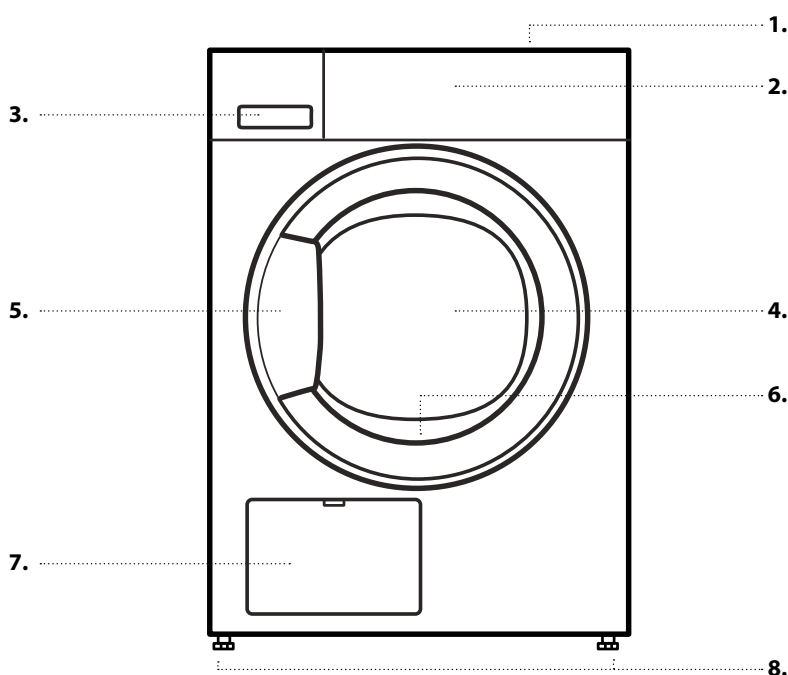

1. Fedlap
2. Kezelőpanel
3. Víztartály
4. Ajtó
5. Ajtófogantyú
6. Ajtónál lévő szűrő (az ajtó mögött)
7. Alsó szűrőt (a fedőlap mögött)
8. Állítható lábak (4)

KEZELŐPANEL

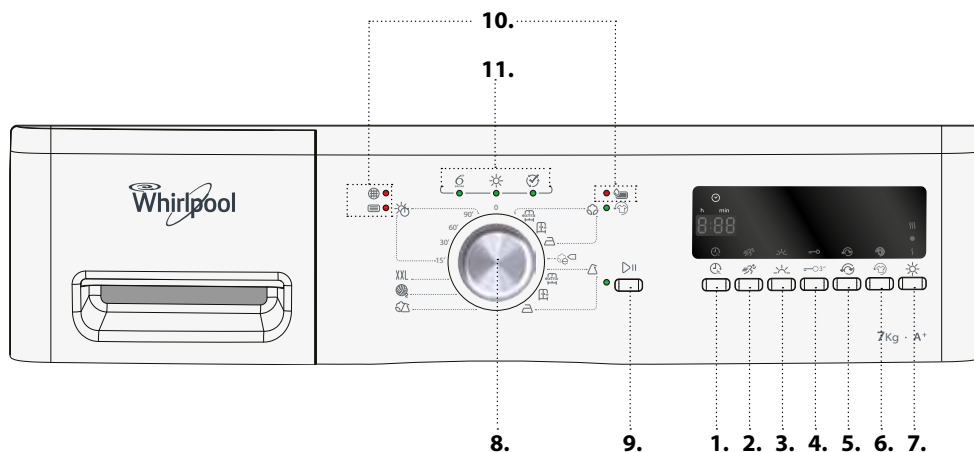

1. Indítás készletetése
2. Gyorsprogram
3. Kímélő szárítás program
4. Gombok lezárása
5. Dob visszaforgatása
6. Gyűrődésmentesítő program
7. Szárítóprogram
8. Programválasztó
9. Start/Megszakítva gomb
10. Hibajelzések
11. Programfázisjelző

AZ ELSŐ HASZNÁLAT

A SZÁRÍTÓGÉP HASZNÁLATA ELŐTT

ELLENŐRIZZE A LEERESZTŐ TÖMLŐT ÉS A VÍZTARTÁLYT

Ellenőrizze, hogy a szárítógép hátulján lévő leeresztő tömlő megfelelően van-e rögzítve a szárítógép víztartályához (lásd az ábrán) vagy a szennyvízelvezető rendszerhez (lásd az Üzembe helyezési útmutatót).

Ellenőrizze továbbá, hogy a víztartály megfelelően van-e behelyezve.

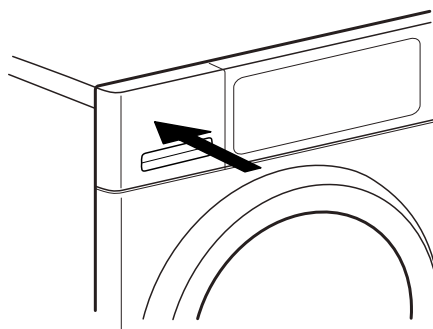
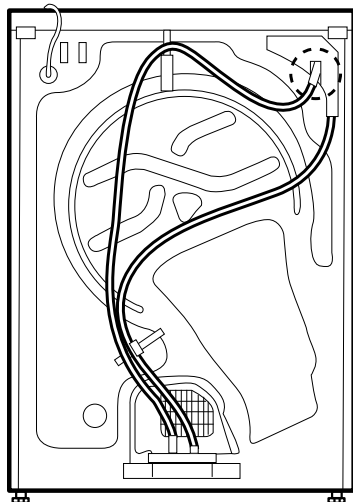

MINDENNAPI HASZNÁLAT

A funkciókkal kapcsolatos további részleteket lásd a Használati és kezelési útmutatóban / a Használati és kezelési útmutató beszerzésével kapcsolatos információkat lásd az utolsó oldalon

⚠ VIGYÁZAT

Ügyeljen arra, hogy ne legyen öngyújtó vagy gyufa a ruhák között.

Ügyeljen arra, hogy a ruhákon ne legyen gyúlékony folyadék.

1. A RUHANEMŰ BETÖLTÉSE

Készítse elő a ruhaneműket a **TANÁCSOK ÉS TIPPEK** rész ajánlásainak megfelelően. Győződjön meg arról, hogy a zsebek üresek, a kapcsok zárva vannak, a szalagok össze vannak kötve.



Nyissa ki az ajtót és tegye be a ruhaneműt. Tartsa be a **PROGRAMTÁBLÁZATBAN** megadott maximális ruhamennyiséget.



2. AZ AJTÓ BEZÁRÁSA

Ügyeljen arra, hogy a ruhanemű ne szoruljon be az ajtó üvege és az ajtónál lévő szűrő közé.

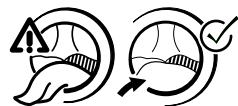

Az ajtó becsukásakor kattanás hallatszik.

3. VÁLASSZA KI A KÍVÁNT PROGRAMOT

Válassza ki a kívánt programot a kapcsoló elforgatásával. A kijelzőn megjelenik a program alapértelmezett hossza.

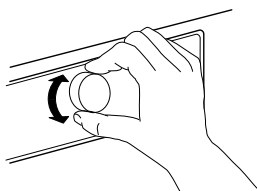

A programokra vonatkozóan további információ a **PROGRAMTÁBLÁZATBAN** található.

Adja meg az opciókat (ha szükségesek)

Ha további opciókat szeretne kiválasztani, jelölje ki azokat a megfelelő gomb megnyomásával, és a kijelzőn megjelennek az ikonjaik.

A további információkat lásd az **OPCIÓK, FUNKCIÓK ÉS KIJELEZÉSEK** című részben.

4. A PROGRAM INDÍTÁSA

Nyomja meg a *Start/Megszakítva* gombot; a gomb melletti kijelző kigyullad. Elindul a szárítási folyamat.

A kijelzőn megjelenik a program hosszából fennmaradó idő. Az időtartam a program futása alatt újraszámítható és módosítható. Az ilyen szakaszokban animáció látható a kijelzőn.

5. FOLYAMATBAN LÉVŐ PROGRAM BEÁLLÍTÁSAINAK MÓDOSÍTÁSA (SZÜKSÉG ESETÉN)

A folyamatban lévő program vagy késleltetés beállításainak módosításához:

- nyomja meg a *Start/Megszakítva* gombot a folyamatban lévő program szüneteltetéséhez,
- módosítsa a beállításokat,
- a program folytatásához nyomja meg ismét a *Start/Megszakítva* gombot.

6. FOLYAMATBAN LÉVŐ PROGRAM LEÁLLÍTÁSA (SZÜKSÉG ESETÉN)

Fordítsa a programválasztót Ki/0 állásba.

⚠ VIGYÁZAT

Azonnal nyissa ki az ajtót és vegye ki a ruhákat, így távozhat az esetleges hő.

7. A SZÁRÍTÓGÉP KIKAPCSOLÁSA A PROGRAM VÉGÉN

A program végén a kijelzőn megjelenik az „End” jelzés. Fordítsa a programválasztót Ki/0 állásba a szárító kikapcsolásához. Nyissa ki az ajtót, és vegye ki a ruhákat.



Ha a program végeztével nem kapcsolja ki a szárítót, a szárítódob a program lejárt utáni 10 percen időnként fordul egyet, hogy csökkentse a ruhák gyűrődését. Energiatakarékossági okokból körülbelül 15 perccel a program vége után a szárítógép automatikusan kikapcsol.

8. A VÍZTARTÁLY ÜRÍTÉSE / AJTÓSZŰRŐ TISZTÍTÁS / TISZTÍTSA KI AZ ALSÓ SZŰRŐT

Lásd a **KEZELÉS ÉS KARBANTARTÁS** című részt.

TANÁCSOK ÉS TIPPEK

Kövesse a ruhák kezelési címkéjén lévő utasításokat; ellenőrizze, hogy a ruhák száríthatók-e szárítógépben.

KEZELÉSI CÍMKÉK

A pontok a ruha szárításakor alkalmazott hőmérsékletet jelzik.



Normál hőmérséklet



Alacsonyabb hőmérséklet



Szárítógépben nem szárítható

A ZSEBEK KIÜRÍTÉSE

Az érmék, kulcsok és hasonló tárgyak kárt tehetnek a ruhákban és a dobben.

ENERGIATAKARÉKOSSÁGI TANÁCSOK

Mindig teljes ruhatöltettel végezze a szárítást, így optimalizálható az energiafogyasztás. Az egyes programokra vonatkozó maximális ruhamennyiséget lásd a programtáblázatban.

A szárítási idő csökkentése érdekében a ruhákat az adott mosási programnál megengedett maximális sebességgel centrifugálja. Ezzel csökkenthető a ruhákban maradó nedvesség.

FOGYASZTÁSI ADATOK

Az otthonában elérhető értékek eltérhetnek a jelzett értékektől, főként a ruhákban lévő nedvesség függvényében.

Program	Ruhamennyiség (kg)	Centrifugálási sebesség (f/p)	Nedvességtartalom (%)	Energiafogyasztás (kWh)	Szárítási idő (perc)
ECO PAMUT *	7	1000	60	2,15	171
	3,5	1000	60	1,20	100
ECO PAMUT	7	800	70	2,47	181
	7	1400	50	1,73	137
PAMUT, VASALÁS-SZÁRAZ	7	800	70	1,95	158
	7	1000	60	1,75	135
	7	1400	50	1,55	119
MŰSZÁLAS ANYAGOK, SZEKRÉNYSZÁRAZ	3,5	1000	40	0,78	65

*Referenciaprogramok az energiacímkéhez / a 392/2012/EU rendelet szerint

Az értékek alapértelmezett programbeállításokra vonatkoznak tiszta ajtónál lévő és alsó szűrő esetén. A fogyasztói vizsgálatokhoz az ajtónál lévő és az alsó szűrőt minden ciklus után ki kell tisztítani.

Az energiafogyasztás és a szárítási idő eltérhet a fent jelzett értékektől. Ezek az otthoni működési körülményektől függenek (pl. feszültségingadozás, vegyes ruhanemű, ruhák nedvességtartalma a centrifugálás után, ruhamennyiség).







Az értékek meghatározása a 61121. sz. európai szabvány szerint történik az alapértelmezett programbeállításoknak megfelelően; a beállítás módosítása a fogyasztási adatokat is befolyásolja.

A HŐSZIVATTYÚRENDSZER

Ez a szárítógép a ruhák szárításához egy hőszivattyúrendszerrel rendelkezik. A működéshez a hőszivattyú fluortartalmú üvegházhatású gázt használ (F-gáz), melyet a Kiotói jegyzőkönyv rögzített. Az F gázok hermetikusan zárt egységben találhatóak. Ez a hermetikusan zárt egység 0,28 kg R134a F-gázt tartalmaz, mely hűtőközegként hat.
GWP = 1430 (1 t CO₂).

Energiafogyasztás - watt	
Bekapcsolt állapotban	0,81
Kikapcsolt állapotban	0.07

PROGRAMTÁBLÁZAT

Program	Kezelési címkek	Max. töltő súly	Opciók					
			Gyorspro- gram 	Kímélő szárítás 	Dob visszafo- rgatása 	Gyűrődés- mentesítés 	Szárítás 	
Pamut 	Nagyon száraz 		max.	✓	✓	✓	✓	✓
	Szekrényszáraz 			✓	✓	✓	✓	✓
	Vasalásszáraz 			✓	✓	✓	✓	✓
☉ Pamut 		max.	✓	✓	—	✓	✓	
Műszál 	Nagyon száraz 		3,5	—	✓	✓	✓	✓
	Szekrényszáraz 			—	✓	✓	✓	✓
	Vasalásszáraz 			—	✓	✓	✓	✓
Vegyes 		3,0	—	✓	✓	✓	✓	
Gyapjú finish 		1,0	—	—	—	—	—	
Nagyobb ruhák XXL		3,0	—	—	✓	✓	—	
Szárítási idő 		max.	—	—	—	✓	—	

✓ Választható / Opcionális — Nem választható/alkalmazható

PROGRAMOK

Győződjön meg arról, hogy a ruhák száríthatók szárítógépben. Lásd a **TANÁCSOK ÉS TIPPEK** című részt és a kezelési címkét.

ECO PAMUT

Normál nedvességtartalmú pamut ruhanemű szárításához. Normál pamutprogram normál nedvességtartalmú pamut ruhanemű szárításához. Energiafogyasztás szempontjából ez a leghatékonyabb program a pamut ruhanemű szárításához. Az energiacímkén szereplő értékek erre a programra vonatkoznak.

PAMUT

Pamut ruhanemű szárításához.

MŰSZÁLAS

Műszálás anyagokból készült ruhanemű szárításához.

VEGYES

Pamutból, vászonból, műszálás anyagokból és ezek keverékéből készült, vegyes ruhanemű szárításához.

GYAPJÚ FINISH

A gyapjúsövetek levegőn történő szárításának befejezéséhez. A gyapjúsövetek könnyűek és puhák lesznek.

NAGYOBB RUHÁK **XXL**

Nagyméretű ruhanemű szárításához (pl. hálósák, takaró stb.).

SZÁRÍTÁSI IDŐ

Időzített szárítási program. Válasszon a 15, 30, 60 vagy 90 perces programok közül.

Minden, szárítógépben szárítható anyagtípushoz. Beállítható egy kiegészítő, 15 perces szárítási ciklus, amely a program végén fut le.

OPCIÓK, FUNKCIÓK ÉS KIJELEZÉSEK

A programtáblázatból megtudhatja, mely opciók érhetők el a választott program esetén.

OPCIÓK



Gyorsprogram

Gyorsabb szárítást tesz lehetővé.



Kímélő szárítás

Az alacsonyabb szárítási hőmérséklet révén lehetővé teszi a ruhák kíméletesebb kezelését.



Dob visszaforgatása

A program során többszöri dobvisszaforgatással csökkenti a gyűrődéseket.



Gyűrődésmentesítés

Segítségével megelőzhető a gyűrődés, ha nem tudja kivenni a ruhákat közvetlenül a program lejárta után. A szárítógép a program lejárta után néhány perccel elkezd időnként átforgatni a ruhaneműt. Ez a forgás legfeljebb körülbelül 12 órán át tart a program vége után. Bármikor leállíthatja, ha kikapcsolja a szárítógépet a programválasztó gomb Ki/0 állásba forgatásával.



Szárítás

A program hosszának megnövelésével vagy lerövidítésével kismértékben változtatható a szárítási szint.



enyhén szárazabb



átlagos szárazsági szint



enyhén nedvesebb

A GYORSPROGRAM ÉS A KÍMÉLŐ PROGRAM
NEM KOMBINÁLHATÓ

FUNKCIÓK



Indítás késleltetése

Későbbre halasztja a program indítását.

Adja meg a késleltetési időt (max. 12 óra).

- Válassza ki a programot és az opciókat.
- Nyomja meg egymás után többször a *Késleltetés gombot*, amíg a kívánt késleltetési időtartam meg nem jelenik a kijelzőn.
- Nyomja meg a *Start/Megszakítva gombot* – a kijelzőn megjelenik a késleltetés visszaszámlálása. A késleltetés ikonja villog a kijelzőn, és a *Start/Megszakítva gomb* kigyullad. A szivattyú bekapcsolása hanghatással járhat.
- Amikor a késleltetési idő lejár, a szárító automatikusan elindul. A program indításakor a kijelző a programból hátralévő időt mutatja.

A *Késleltetett indítás* törléséhez

- Fordítsa a programválasztót Ki/0 állásba vagy egy másik programra.

3" Gombok lezárása

A kezelőpanel gombjainak és kapcsolójának lezárása a véletlen működtetés megakadályozására.

A gombok lezárásához:

- Ki kell választani egy programot.
- Nyomja meg és tartsa nyomva a *Gombzár gombot*, amíg a gomb ikon ki nem gyullad a kijelzőn. A kapcsoló és a gombok le vannak zárva.

Amikor a gombzár aktív, egyedül a szárító kikapcsolása engedélyezett a programválasztó gomb Ki/0 állásba forgatásával.

Ha majd egy program kiválasztásával ismét bekapcsolja a szárítógépet, a gombok lezárása mindaddig aktív marad, amíg fel nem oldja azt.

A gombzár feloldása:

- Nyomja meg és tartsa nyomva a *Gombzár gombot*, amíg a gomb ikon ki nem alszik a kijelzőn.

KIJELZÉSEK

Hibajelzések:



Vízartály

(=> üres vízartály)



Alsó szűrő

(=> tisztítsa ki az alsó szűrőt).



Ajtószűrő

(=> ajtószűrő tisztítás)

Hiba esetén olvassa el a **HIBAELEHÁRÍTÁS** részt a **HASZNÁLATI ÉS KEZELÉSI ÚTMUTATÓBAN**.

Programfázisjelző



A futó program aktuális fázisát jelzi (érzékelés / szárítási folyamat / program vége).



Gyűrődésmentesítés

Jelzi, hogy a szárítógép a dobforgatás fázisában van, hogy csökkentse a gyűrődéseket (lásd NAPI HASZNÁLAT / 7. és OPCIÓK, FUNKCIÓK ÉS KIJELEZŐK / Gyűrődésmentesítés).

KEZELÉS ÉS KARBANTARTÁS

⚠ VIGYÁZAT

A tisztítási és karbantartási műveletek előtt kapcsolja ki a szárítógépet, és válassza le azt az elektromos hálózatról.

Vigyázat: a víztartályban lévő víz még forró lehet.

• **Minden szárítási ciklus után ürítse ki a víztartályt**

Fogja meg a fogantyút, és óvatosan húzza ki a víztartályt. A teli víztartályt két kézzel tartsa. Öntse ki a vizet, és tegye vissza a tartályt a helyére. Ellenőrizze, hogy megfelelően betolta-e.

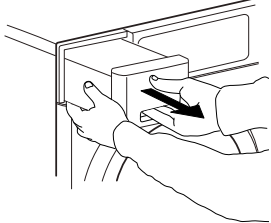

• **Az ajtónál lévő szűrő tisztítása minden szárítási ciklus után**

Nyissa ki az ajtót, és vegye ki az ajtónál lévő szűrőt úgy, hogy felfelé húzza azt.

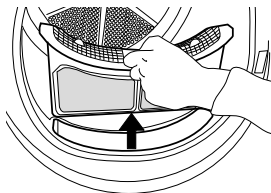

Az ajtónál lévő szűrő nyitásához nyomja meg a gombot. Vegye ki a betétet. Zárja vissza a szűrőt, és helyezze vissza azt a megfelelő helyzetben úgy, hogy tökéletesen illeszkedjen a szűrőházba.

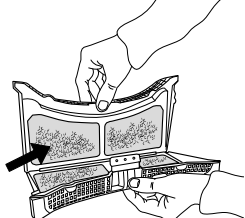

• **Az alsó szűrő tisztítása körülbelül minden ötödik szárítási ciklus után**

Nyissa ki az alsó fedőlapot. Fogja meg a fogantyút, és húzza ki az alsó szűrőt.

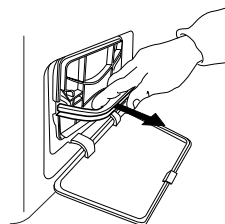

A tisztításhoz vegye ki a betétet az alsó szűrőből. Tisztítsa meg a szűrőbetétet és a szűrőt kézzel vagy folyó víz alatt. A szűrőbetétet ne mossa ki mosógépben. Csavarja ki a szűrőbetétet. Ha túl nedves, ne helyezze vissza az alsó szűrőbe.

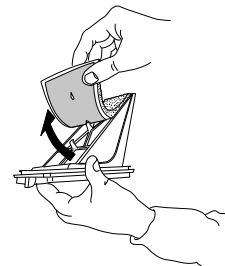

Helyezze a szűrőbetétet az alsó szűrőbe. Tisztítsa ki a szárítógép szűrőházát nedves ruhával vagy óvatosan porszívóval. Tegye vissza az alsó szűrőt. Hajtsa le a szűrő fogantyúját, és zárja vissza az alsó fedőlapot.

TERMÉKSPECIFIKÁCIÓ

 [www](http://www.docs.whirlpool.eu) A készülék energiafogyasztási adatait tartalmazó termékspecifikáció a Whirlpool weboldaláról tölthető le: docs.whirlpool.eu

A HASZNÁLATI ÉS KEZELÉSI ÚTMUTATÓ BESZERZÉSE

>  [www](http://www.docs.whirlpool.eu) Töltse le a Használati és kezelési útmutatót a honlapunkról: docs.whirlpool.eu (használhatja ezt a QR-kódot), és adja meg a termék cikkszámát.



> Vagy vegye fel a kapcsolatot a vevőszolgálattal

KAPCSOLATFELVÉTEL A VEVŐSZOLGÁLATTAL

Az elérhetőségek a garancialevélen találhatóak. A vevőszolgálat hívásakor kérjük, hogy készítse elő a termék azonosító lemezén található adatokat!

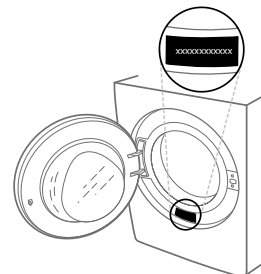

400010899915

Nyomtatva Olaszországban

