

Whirlpool



Manual do utilizador



www.whirlpool.eu/register



MANUAL DO UTILIZADOR



OBRIGADO POR COMPRAR UM PRODUTO WHIRLPOOL.

Para beneficiar de uma assistência mais completa, registre o seu aparelho em www.whirlpool.eu/register

ÍNDICE

GUIA DE SAÚDE E SEGURANÇA	3
Instruções de segurança	3
MANUAL DO UTILIZADOR	5
DESCRIÇÃO DO PRODUTO	5
Gaveta do detergente	5
Dados técnicos para a ligação da água	5
Painel de controlo	6
Programas	6
Opções	7
Funções	7
Tabela de programas	8
Porta	8
Acessórios	8
COMO UTILIZAR A MÁQUINA	9
Utilizar pela primeira vez	9
Utilização diária	9
Indicadores do visor	11
Dicas e conselhos	11
Limpeza e manutenção	12
Limpar o exterior da máquina de lavar	12
Verificar a mangueira de abastecimento de água	12
Limpar os filtros da mangueira de abastecimento de água	13
Limpar a gaveta do detergente	13
Limpar o filtro de água / drenar a água residual	14
Resolução de problemas	15
Porta – como abrir a porta em caso de avaria para retirar a sua roupa	16
Transporte e manuseamento	16
Serviço de Pós-venda	17
GUIA DE INSTALAÇÃO	18

INSTRUÇÕES DE SEGURANÇA

IMPORTANTE A LER E A RESPEITAR

Antes de utilizar o aparelho, leia estas instruções de segurança com atenção. Guarde-as por perto para consulta futura.

Estas instruções e o próprio aparelho possuem mensagens importantes relativas à segurança, que deve ler e respeitar sempre. O fabricante declina qualquer responsabilidade pela inobservância das presentes instruções de segurança, pela utilização inadequada do aparelho ou pela incorreta configuração dos controlos.

⚠ As crianças até aos 3 anos devem ser mantidas afastadas do aparelho. As crianças entre os 3 e os 8 anos devem ser mantidas afastadas do aparelho, exceto se estiverem sob supervisão permanente. Este aparelho pode ser utilizado por crianças a partir dos 8 anos e por pessoas com capacidades físicas, sensoriais ou mentais reduzidas ou com falta de experiência e conhecimento, desde que estejam sob supervisão ou tenham recebido instruções quanto à utilização segura deste aparelho e se compreenderem os perigos envolvidos. As crianças não devem brincar com o aparelho. A limpeza e a manutenção a cargo do utilizador não devem ser realizadas por crianças sem supervisão.

Nunca force a abertura da porta nem a utilize como degrau.

UTILIZAÇÃO PERMITIDA

⚠ CUIDADO: o aparelho não deve ser ligado a partir de um temporizador externo, como, por exemplo, um temporizador, nem a partir de um sistema de controlo remoto em separado.

⚠ Este aparelho destina-se a ser usado em ambiente doméstico e em aplicações semelhantes tais como: copas para utilização dos funcionários em lojas, escritórios e outros ambientes de trabalho; quintas de exploração agrícola; clientes em hotéis, motéis, *bed & breakfast* e outros tipos de ambientes residenciais.

⚠ Não carregue a máquina de secar acima da capacidade máxima (kg de roupa seca) indicada na tabela de programas.

⚠ Este aparelho não está concebido para o uso profissional. Não utilize o aparelho no exterior.

⚠ Não utilize solventes (por exemplo, aguarrás, benzeno), detergentes que contenham solventes, pó de limpeza abrasivo, vidro ou produtos de limpeza geral e fluidos inflamáveis; Não lave na máquina tecidos que tenham sido tratados com solventes ou líquidos inflamáveis.

INSTALAÇÃO

⚠ O aparelho deve ser transportado e instalado por duas ou mais pessoas, para evitar o risco de lesões.

Use luvas de proteção para desembalar e instalar o aparelho, de forma a evitar o risco de cortes.

Se pretender empilhar uma máquina de secar por cima da máquina de lavar, contacte o nosso Serviço Pós-Venda ou o seu revendedor especializado para verificar se é possível. Isto só é permitido se a máquina de secar for fixa à máquina de lavar com um kit de empilhamento adequado, disponível no nosso Serviço Pós-Venda ou junto de um revendedor especializado.

⚠ Desloque a máquina, nunca a levantando pelo tampo ou tampa superior.

⚠ A instalação, incluindo a alimentação de água (caso seja necessário) e as ligações elétricas, bem como quaisquer reparações devem ser realizadas por um técnico devidamente qualificado. Não repare nem substitua nenhuma peça do aparelho a não ser que especificamente indicado no manual de utilização. Mantenha as crianças afastadas do local da instalação. Depois de desembalar o aparelho, assegure-se de que não ficou danificado durante o transporte. Se detetar algum problema, contacte o revendedor ou o Serviço Pós-Venda mais próximo. Uma vez instalado o aparelho, os elementos da embalagem (plástico, peças de esferovite, etc.) devem ser armazenados longe do alcance das crianças - risco de asfixia. Deve desligar o aparelho da corrente elétrica antes de efetuar qualquer operação de instalação, para evitar o risco de choques elétricos. Durante a instalação, certifique-se de que o aparelho não danifica o cabo de alimentação, pois existe o risco de incêndio ou de choques elétricos. Ligue o aparelho apenas depois de concluída a instalação do mesmo.

⚠ Não instale o aparelho em locais onde possa estar exposto a condições extremas, tais como: deficiente ventilação, temperatura inferior a 5 °C ou superior a 35 °C.

⚠ Ao instalar o aparelho, certifique-se de que os quatro pés ficam estáveis e corretamente assentes no pavimento e de que fica bem nivelado (utilize um nível de bolha de ar).

⚠ Caso o aparelho seja instalado sobre madeira ou pavimento flutuante (certos tipos de parquet e materiais lamináveis), fixe uma folha de contraplacado 60 x 60 x 3 cm (no mínimo) ao pavimento e, em seguida, coloque o aparelho sobre a mesma.

⚠ Ligue a(s) mangueira(s) de entrada de água à fonte de água, de acordo com as normas da empresa local de abastecimento de água.

⚠ Para modelos concebidos apenas para enchimento frio: Não ligue a alimentação de água quente.

⚠ Para modelos com ligação à torneira de água quente: a temperatura de entrada de água quente não deve exceder os 60 °C.

⚠ A máquina de lavar está equipada com parafusos de transporte para evitar eventuais danos no interior durante o transporte. Antes de pôr a máquina a funcionar, é obrigatório retirar os parafusos de transporte. Após a sua remoção, tape as aberturas com as 4 tampas de plástico incluídas.

⚠ Após a instalação da máquina de lavar aguarde algumas horas antes de a ativar, para se aclimatar às condições ambientais da sala.

⚠ Certifique-se de que as aberturas de ventilação na base da máquina de lavar (se disponíveis no seu modelo) não estão obstruídas por um tapete ou outro material.

⚠ Utilize apenas mangueiras novas para ligar o aparelho ao abastecimento de água. Não reutilize conjuntos de tubos antigos.

⚠ A pressão da alimentação de água tem estar na gama 0.1-1 MPa.

AVISOS SOBRE ELETRICIDADE

⚠ Deve ser possível desligar o aparelho da fonte de alimentação, desligando-o na ficha, caso esta esteja acessível, ou através de um interruptor multipolar instalado na tomada de acordo com a regulamentação aplicável a ligações elétricas; além disso, o aparelho deve dispor de ligação à terra, de acordo com as normas de segurança elétrica nacionais.

⚠ Não utilize extensões, tomadas múltiplas ou adaptadores. Após a instalação da máquina de secar, os componentes elétricos devem estar inacessíveis ao utilizador. Não utilize o aparelho com os pés descalços ou molhados. Não ligue este aparelho se o cabo ou a ficha elétrica apresentar danos, se não estiver a funcionar corretamente, se estiver danificado ou se tiver caído.

⚠ Se o cabo de alimentação estiver danificado deverá ser substituído por um idêntico do mesmo fabricante ou por um técnico de assistência ou pessoas similarmente qualificadas de modo a evitar a ocorrência de situações perigosas, pois existe o risco de choques elétricos.

LIMPEZA E MANUTENÇÃO

⚠ **ADVERTÊNCIA:** Assegure-se de que o aparelho está desligado da fonte de alimentação antes de realizar quaisquer operações de manutenção; nunca use uma máquina de limpeza a vapor para limpar o aparelho - risco de choques elétricos.

ELIMINAÇÃO DA EMBALAGEM

O material da embalagem é 100% reciclável, conforme indicado pelo símbolo de reciclagem .

As várias partes da embalagem devem ser eliminadas de forma responsável e em total conformidade com as normas estabelecidas pelas autoridades locais.

ELIMINAÇÃO DE ELETRODOMÉSTICOS

Este aparelho é fabricado com materiais recicláveis ou reutilizáveis. Elimine-o em conformidade com as normas de eliminação de resíduos locais. Para obter mais informações sobre o tratamento, recuperação e reciclagem de eletrodomésticos, contacte as autoridades locais, o serviço de recolha de resíduos domésticos ou a loja onde adquiriu o aparelho. Este aparelho está marcado em conformidade com a Diretiva Europeia 2012/19/UE relativa aos resíduos de equipamentos elétricos e eletrónicos (REEE).

Ao assegurar a eliminação correta deste produto, estamos a proteger o ambiente e a saúde humana contra riscos negativos.

O símbolo  no produto, ou nos documentos que acompanham o produto, indica que este aparelho não deve ser tratado como resíduo doméstico e deve ser transportado para um centro de recolha adequado para proceder à reciclagem do equipamento elétrico e eletrónico.

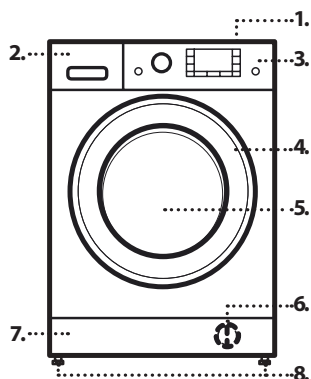

DESCRIÇÃO DO PRODUTO

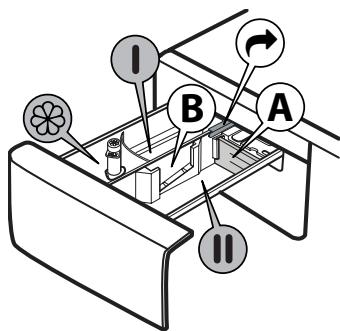

1. Tampo
2. Gaveta do detergente
3. Painel de controlo
4. Manípulo da porta
5. Porta
6. Filtro de água - atrás do rodapé
7. Rodapé (amovível)
8. Pés ajustáveis (4)

GAVETA DO DETERGENTE



1. Compartimento de lavagem principal **||**
 - Detergente para a lavagem principal
 - Tira-nódoas
 - Descalcificador
 - Para o detergente líquido, é recomendado utilizar-se a divisória de plástico amovível **A** (fornecida) para uma dosagem adequada. Se for utilizado detergente em pó, coloque a divisória na ranhura **B**.
2. Compartimento de pré-lavagem **||**
 - Detergente para a pré-lavagem
3. Compartimento do amaciador 
 - Amaciador de roupa
 - Detergente líquido
 - Coloque amaciador ou goma apenas até à marca "MAX".**
4. Botão de desbloqueio 
(prima para retirar a gaveta do detergente, para limpeza)

DADOS TÉCNICOS PARA A LIGAÇÃO DA ÁGUA

Ligação da água	
Abastecimento de água	Frio
Torneira	conector roscado de 3/4" para mangueira
Pressão mínima de alimentação da água	100 kPa (1 bar)
Pressão máxima de alimentação da água	1000 kPa (10 bar)

PAINEL DE CONTROLO

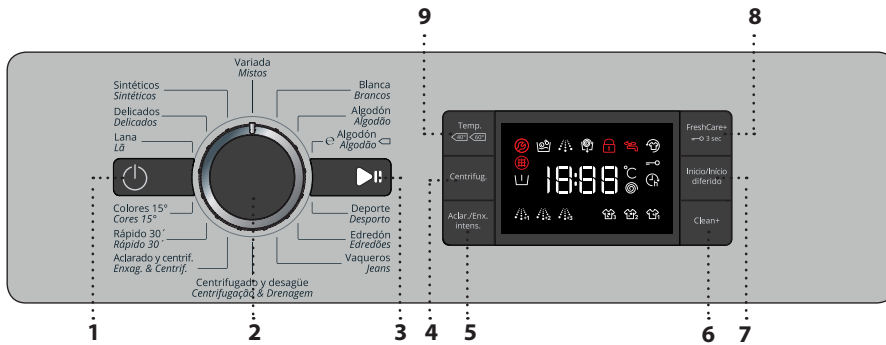

- 1 Botão "ON/OFF" ☰
- 2 Seletor de programas
- 3 Botão "Início/Pausa"
- 4 Botão "Centrifugação."
- 5 Botão "Enx. intensivo"
- 6 Botão "Clean+"
- 7 Botão "Início diferido"
- 8 Botão "FreshCare+/"
"Bloqueio das teclas" —○
- 9 Botão "Temperatura"

PROGRAMAS

Para seleccionar o programa adequado para o seu tipo de roupa, respeite sempre as recomendações nas etiquetas de cuidados com a roupa. O valor indicado no símbolo da cuba corresponde à temperatura máxima admissível para lavar a roupa.

MISTOS

Para a lavagem de roupas resistentes em algodão, linho, fibras sintéticas e fibras mistas, com um grau de sujidade ligeiro a normal.

BRANCOS

Para a lavagem de toalhas, roupa interior, toalhas de mesa e roupa de cama, etc. em algodão resistente e linho, com um grau de sujidade normal a elevado. O ciclo só inclui uma fase de pré-lavagem antes da fase de lavagem principal, se for seleccionada uma temperatura de 90°C. Neste caso, recomenda-se adicionar detergente tanto no compartimento de pré-lavagem como no de lavagem principal.

ALGODÃO

Algodões resistentes, com um grau de sujidade normal a elevado.

ALGODÃO

Para a lavagem de roupas em algodão, com um grau de sujidade normal. A 40°C e 60°C, este é o programa para roupa de algodão normal e o mais eficiente em termos de consumo de água e energia.

DESPORTO

Para a lavagem de roupas de desporto com um grau de sujidade ligeiro (fatos de treino, calções, etc.). Para melhores resultados, recomendamos não exceder a carga máxima indicada na "TABELA DE PROGRAMAS". Recomendamos a utilização de detergente líquido e a adição da quantidade adequada para meia carga.

EDREDÕES

Pensado para a lavagem de peças com enchimento de penugem, como edredões duplos ou simples, almofadas e anoraques. É recomendado colocar essas peças acolchoadas na cuba com os cantos dobrados para dentro, sem que excedam $\frac{3}{4}$ do volume da cuba. Para uma lavagem ideal, recomendamos utilizar detergente líquido.

JEANS

Vire as roupas ao contrário antes da lavagem e utilize um detergente líquido.

CENTRIFUGAÇÃO & DRENAGEM

Centrifuga a carga e depois escoar a água. Para peças de tecidos resistentes. Se excluir o ciclo de centrifugação, a máquina efetua apenas a drenagem.

ENXAGUAMENTO & CENTRIFUGAÇÃO

Enxagua e depois centrifuga. Para peças de tecidos resistentes.

RÁPIDO 30'

Para a lavagem rápida de roupas com um grau de sujidade ligeiro. Este ciclo demora apenas 30 minutos poupando tempo e energia.

CORES 15°

Este ciclo ajuda a proteger cores através da lavagem em água fria (15°C) e utiliza menos energia para aquecer a água oferecendo, ainda assim, resultados de lavagem satisfatórios. Adequado para roupas sem nódoas, com um grau de sujidade ligeiro. A apenas 15°C, este ciclo oferece resultados de lavagem comparáveis ao programa de roupa mista de 40°C.

LÃ

Todas as roupas de lã podem ser lavadas com o programa "Lã", mesmo aquelas com uma etiqueta "lavar apenas à mão". Para melhores resultados, utilize detergentes especiais e **não exceda a declaração de kg máx. da roupa.**

DELICADOS

Para a lavagem de roupas particularmente delicadas. De preferência, vire as roupas ao contrário antes da lavagem.

SINTÉTICOS

Para a lavagem de roupas sujas de fibras sintéticas (como poliéster, poliacrílico, viscose, etc.) ou misturas de algodão/sintéticos.

OPÇÕES

! Se a opção selecionada for incompatível com o programa selecionado, a incompatibilidade é sinalizada através de um alarme (3 bipes).

! Se a opção selecionada for incompatível com outra opção previamente definida, a função não será ativada.

CLEAN+



Limpar+ é uma opção que funciona em 3 níveis diferentes (Intensivo, Diário e Rápido), especialmente pensados para um lavagem adequada em função das suas necessidades:

Intensivo : esta opção destina-se para elevados graus de sujidade, removendo as nódoas mais difíceis.

Diário : esta opção destina-se para remover nódoas do dia a dia.

Rápido : esta opção destina-se para remover nódoas com um grau de sujidade ligeiro.

ENXAGUAMENTO INTESIVO

Ao selecionar esta opção, a eficiência do enxaguamento é aumentada sendo assegurada uma remoção perfeita do detergente. É especialmente útil para peles sensíveis. Prima o botão uma, duas ou três vezes para selecionar mais 1 , 2  ou 3  enxaguamentos após o enxaguamento normal do ciclo, de forma a retirar todos os vestígios de detergente. Prima novamente o botão para voltar ao tipo de enxaguamento "Enxag. Normal".

INÍCIO DIFERIDO

Para definir um início diferido do programa selecionado, prima o botão para definir o tempo de atraso pretendido. O símbolo  acende-se no visor quando esta função está ativada. Para cancelar o início diferido, prima novamente o botão até o valor "0" ser exibido no visor.

FRESHCARE+

Esta opção melhora o desempenho de lavagem através da geração de vapor para inibir a proliferação das principais fontes de mau odor no interior da máquina. Após a fase de vapor, a máquina de lavar efetua um suave secagem através de rotações lentas da cuba. A opção FreshCare+ é iniciada após o final do ciclo e durante, no máximo, 6 horas, sendo possível interrompê-la premindo qualquer um dos botões do painel de controlo ou rodando o botão seletor. Aguarde aproximadamente 5 minutos antes de abrir a porta.

TEMPERATURA



Todos os programas têm um temperatura predefinida. Se quiser mudar a temperatura, prima o botão "Temperatura". O valor surge no visor.

CENTRIFUGAÇÃO

Todos os programas têm uma velocidade de centrifugação predefinida. Se quiser mudar a velocidade de centrifugação, prima o botão "Centrifugação". O valor surge no visor.

FUNÇÕES

LIGAR/DESLIGAR

Para ligar a máquina de lavar: prima o botão "ON/OFF" ; o indicador luminoso do botão "Início/Pausa"  acende-se. Para desligar a máquina de lavar durante o ciclo de lavagem, prima e mantenha premido o botão durante aproximadamente 3 segundos. Se o botão for premido brevemente ou acidentalmente, a máquina não será desligada.
Para desligar a máquina de lavar após o fim do programa: prima o botão "ON/OFF"  até que a luz se apague.





BOTÃO

Para seleccionar e confirmar os programas. Rode para seleccionar.

INÍCIO/PAUSA



Para iniciar o programa, após ter concluído as suas definições. Para colocar em pausa um programa em curso. Para continuar um programa em pausa.

BLOQUEIO DAS TECLAS

Para bloquear o painel de controlo, mantenha premido o botão "Bloqueio das teclas"  durante aproximadamente 3 segundos. O símbolo  acende no visor para indicar que o painel de controlo foi bloqueado (à exceção do botão "ON/OFF" ). Isto previne alterações não intencionais aos programas, especialmente com crianças perto da máquina. Para desbloquear o painel de controlo, mantenha premido o botão "Bloqueio das teclas"  durante aproximadamente 3 segundos.



BRANQUEAMENTO

Se pretender branquear a roupa, coloque a roupa na máquina de lavar e defina o programa "Enxaguamento & Centrifugação".

Inicie a máquina e aguarde até que conclua o primeiro ciclo de enchimento de água (aprox. 2 minutos). Coloque a máquina em pausa premindo o botão "Início/Pausa" , abra a gaveta do detergente e adicione a lixívia (respeite as recomendações de dosagem indicadas na embalagem) no compartimento de lavagem principal, onde a divisória foi previamente aplicada. Reinicie o ciclo premindo o botão "Início/Pausa" .

Se pretender, é possível adicionar amaciador de roupa no respetivo compartimento da gaveta do detergente.

MODO DE DEMONSTRAÇÃO

Esta função é utilizada apenas para apresentações de vendas. Através desta função é possível interagir com a máquina de lavar e ver o seu funcionamento sem a presença de água. Para aceder ao modo de demonstração, ligue e desligue a máquina de lavar. Prima o botão "Início/Pausa"  e, após 5 segundos, prima e mantenha premido também o botão "ON/OFF"  durante 10 segundos.



Para desativar esta função, desligue a máquina de lavar. Em seguida, prima e mantenha premido o botão "Início/Pausa"  e, após 5 segundos, prima e mantenha premido também o botão "ON/OFF"  durante 2 segundos.

TABELA DE PROGRAMAS

Carga máx. 8 kg O consumo de energia em modo desligado é de 0.5 W / em modo de espera é de 8.0 W						Detergentes e aditivos			Detergente recomendado		Humidade residual % *	Consumo de energia (kWh)	Água total l
Programa	Temperaturas		Veloc. máx. centrifug. (rpm)	Carga máx. (kg)	Duração (minutos)	Pré-lavagem	Lavagem principal	Amaciador	Pó	Líquido			
	Prefini-do	Intervalo				I	II	☼					
Mistos	40°C	☼ - 40°C	1000	4.5	**	—	●	○	—	✓	—	—	—
Branco	60°C	☼ - 90°C	1200	8.0	**	● (90°)	●	○	✓	✓	—	—	—
Algodão	40°C	☼ - 60°C	1200	8.0	220	—	●	○	✓	✓	53	1.03	92
e Algodão ◻	60°C	☼ - 60°C	1200	8.0	225	—	●	○	✓	✓	53	0.98	55
		☼ - 40°C	1200	8.0	220	—	●	○	✓	✓	53	1.03	92
Desporto	40°C	☼ - 40°C	600	4.0	**	—	●	○	—	✓	—	—	—
Edredões	30°C	☼ - 30°C	1000	3.5	**	—	●	○	—	✓	—	—	—
Jeans	40°C	☼ - 40°C	800	4.0	**	—	●	○	—	✓	—	—	—
Centrifugação & Drenagem	—	—	1200	8.0	**	—	—	—	—	—	—	—	—
Enxag. & Centrifug.	—	—	1200	8.0	**	—	—	○	—	—	—	—	—
Rápido 30'	30°C	☼ - 30°C	800	4.5	**	—	●	○	—	✓	—	—	—
Cores 15°	15°C	15°C	1000	4.5	**	—	●	○	—	✓	—	—	—
Lã	40°C	☼ - 40°C	800	2.0	**	—	●	○	—	✓	—	—	—
Delicados	30°C	☼ - 30°C	—	1.0	**	—	●	○	—	✓	—	—	—
Sintéticos	40°C	☼ - 60°C	1200	4.5	200	—	●	○	✓	✓	32	0.80	78

● Dosagem necessária ○ Dosagem opcional

e **Algodão** ◻ - Ciclos de lavagem de teste em conformidade com as normas 1061/2010
Estes são os programas de referência para a etiqueta energética. Defina os ciclos de lavagem com uma temperatura de 40°C ou 60°C. São os programas mais eficientes em termos de consumo de energia e água para a lavagem de roupa de algodão com um grau de sujidade normal. A temperatura da água real pode divergir daquela que é declarada.

Para todos os Institutos de Ensaios

Ciclo de lavagem longo para algodões: selecionar o ciclo de lavagem **Algodão** com uma temperatura de 40°C.

Ao longo do programa para sintéticos: selecionar o ciclo de lavagem Sintéticos com uma temperatura de 40°C.

Estes dados podem ser diferentes em sua casa devido às condições variáveis da temperatura de água de entrada, da pressão de água, etc. Os valores de duração aproximada dos programas têm como base a configuração predefinida dos programas, sem opções.

* Após o fim do programa e a centrifugação à velocidade máxima selecionável, na configuração predefinida do programa.

** **A duração do programa é indicada no visor.**

6th Sense - a tecnologia de sensores adapta água, energia e duração do programa à sua carga.

PORTA

Para abrir a porta, puxe o manípulo.

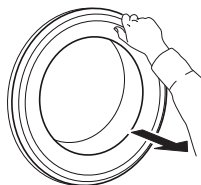

Para fechar a porta, segure no manípulo e empurre até ouvir um clique.

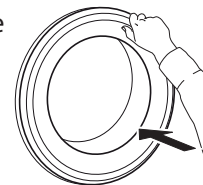

ACESSÓRIOS

Contacte o nosso Serviço Pós-Venda para verificar se os seguintes acessórios estão disponíveis para o seu modelo de máquina de lavar (e secar)

KIT DE PRATELEIRA DE EMPILHAMENTO

à qual a sua máquina de secar pode ser fixada por cima da máquina de lavar para poupar espaço e facilitar a introdução e remoção da roupa da máquina de secar numa posição mais elevada.

COMO UTILIZAR A MÁQUINA

UTILIZAR PELA PRIMEIRA VEZ

Para remover quaisquer resíduos resultantes do processo de fabrico:

- Selecione o programa "Algodão" a uma temperatura de 60 °C.
- Adicione uma pequena quantidade de pó no compartimento de lavagem principal  da gaveta do detergente (no máximo 1/3 da quantidade recomendada pelo fabricante de detergente para roupa com um grau de sujidade ligeiro).

- Inicie o programa **sem adicionar roupa** (com a cuba vazia).
- Consulte a secção sobre UTILIZAÇÃO DIÁRIA, para obter mais informação sobre como seleccionar e iniciar um programa.

UTILIZAÇÃO DIÁRIA

PREPARAÇÃO DA ROUPA



Esvazie os bolsos

- As moedas, clips, etc., podem danificar a roupa e os componentes da máquina de lavar.
- Os lenços de papel serão desfeitos durante o ciclo de lavagem e os seus fragmentos terão de ser removidos manualmente posteriormente.



Feche todos os fechos, botões e ganchos. Ate todos os laços ou aperte todos os cintos

- Introduza as peças de roupa mais pequenas (p. ex.; meias de nylon, cintos, etc.) e as peças que tenham ganchos (p. ex.: soutiens) num saco de tecido ou numa fronha com fecho de correr. Remova todos os anéis de cortinas e coloque-as dentro de um saco de tecido juntamente com os anéis.



Tipo de tecido/Símbolo na etiqueta de cuidados de lavagem

- Algodão, fibras mistas, tratamento fácil/sintéticos, lã, peças de lavagem à mão.
- Cores
Separe a roupa de cor da roupa branca. Lave separadamente os tecidos coloridos novos.
- Tamanho
Lave juntamente roupas de diferentes tamanhos a fim de melhorar a eficiência da lavagem e a distribuição dentro da cuba.
- Delicada
Lave separadamente as peças delicadas; estas requerem um tratamento suave.

COMO UTILIZAR A MÁQUINA DE LAVAR

1. Introduzir a roupa



Abra a porta e introduza a roupa na máquina. Carregue as peças uma a uma de modo a que fiquem bem distribuídas na cuba, sem sobrecarregar a máquina. Siga os tamanhos de carga indicados na "TABELA DE PROGRAMAS". Sobrecarregar a máquina resultará ter como resultado uma lavagem insatisfatória e roupa amarrotada.

2. Fechar porta



Assegure-se de que nenhuma peça de roupa fica presa entre a porta de vidro e a junta de borracha. Feche a porta até ouvir um clique.

3. Abrir torneira



Assegure-se de que a máquina de lavar está ligada ao abastecimento de água. Abra a torneira da água.

Ligar a máquina de lavar

Prima o botão "ON/OFF" ; o indicador luminoso "Início/Pausa"  pisca lentamente.

4. Selecione o programa pretendido

P Seleccione o programa requerido através do botão "seletor de programas". A duração do ciclo de lavagem é apresentada no visor. A máquina de lavar apresenta automaticamente a temperatura máxima e as definições da velocidade de centrifugação possíveis para o programa seleccionado. Regule a temperatura e/ou velocidade de centrifugação, se necessário, através dos respetivos botões.

Altere a temperatura, se necessário

Prima o botão "Temperatura" para reduzir progressivamente a temperatura até estar definida a lavagem a frio (a mensagem "- -" é apresentada no visor). Ao premir o botão novamente poderá definir a máx. definição possível.

Altere a velocidade de centrifugação, se necessário

Prima o botão "Centrifugação" para reduzir progressivamente a velocidade de centrifugação até que o ciclo de centrifugação seja desativado (a mensagem "0" é apresentada no visor). Ao premir o botão novamente poderá definir a máx. definição possível.

Selecionar opções, se necessário

Prima o botão para seleccionar a opção; o ícone correspondente acende-se no visor. Prima de novo o botão para cancelar a opção; o indicador luminoso apaga-se.

! Se a opção seleccionada for incompatível com o programa seleccionado, a incompatibilidade é sinalizada através de um alarme (3 bipes) e o indicador luminoso correspondente pisca.
! Se a opção seleccionada for incompatível com outra opção previamente definida, apenas a mais recente seleção permanece ativa.

5. Adicionar detergente



Puxe o dispensador de detergente e adicione detergente (e aditivos/amaciador) nos respetivos compartimentos, tal como indicado na secção "DISPENSADOR DE DETERGENTE". Respeite as dosagens recomendadas na embalagem do detergente.



A correta dosagem de detergente/aditivos é importante, uma vez que:

- otimiza o resultado da limpeza
- evita resíduos resultantes do excesso de detergente na sua roupa
- poupa dinheiro evitando o desperdício de detergente em excesso
- protege a máquina de lavar evitando a calcificação dos componentes
- protege o ambiente evitando o impacto ambiental desnecessário.

6. Como atrasar o início de um programa

- Para definir atrasar o início de um programa consulte a secção "OPÇÕES/ INÍCIO DIFERIDO"



7. Iniciar o programa

- Prima o botão "Início/Pausa" . O respetivo indicador luminoso acende-se, a porta tranca-se e o indicador luminoso "Porta trancada"  acende-se.
- Para evitar o transbordo, não abra mais a gaveta do detergente durante o programa em curso.
- A duração restante do programa pode variar. Fatores como o desequilíbrio na carga de roupa, ou a formação de espuma, podem afetar a duração do programa.

8. Alterar as definições de um programa em curso, se necessário

Pode alterar as definições enquanto um programa está em curso. As alterações serão aplicadas, desde que a respetiva fase do programa não tenha ainda terminado.



Para alterar as definições de um programa em curso:

- Prima o botão "Início/Pausa"  para colocar em pausa o programa em curso.
- Altere as suas definições.
- Prima novamente "Início/Pausa" , para continuar o programa.

Se tiver alterado o programa, não adicione detergente para o novo programa.

Para evitar que um programa em curso seja modificado acidentalmente (por exemplo, por crianças), utilize o "Bloqueio das teclas"  (ver a secção "FUNÇÕES").



Colocar em pausa um programa em curso e abrir a porta, se necessário

- Prima o botão "Início/Pausa"  para interromper um programa em curso.
- Desde que o nível de água ou a temperatura não sejam demasiado elevados, o indicador de "Porta trancada"  apaga-se. Pode abrir a porta para, por exemplo, adicionar mais roupa ou retirar roupa que foi introduzida por engano.
- Prima o botão "Início/Pausa"  para prosseguir com o programa.

9. Como cancelar um programa em curso, se necessário









- Prima e mantenha premido o botão "ON/OFF"  até que a máquina de lavar se desligue.
- Se o nível da água e a temperatura forem baixos o suficiente, a porta destranca-se, indicando que pode ser aberta.
- A porta permanece trancada caso exista água na cuba. Para destrancar a porta, ligue a máquina de lavar, selecione o programa "Centrifugação & Drenagem" e desative a opção de centrifugação definindo a velocidade de centrifugação para a posição "0".
- No final do programa, a água é drenada e a porta destranca-se.

10. Desligar a máquina de lavar após o fim do programa

- No fim do ciclo, a mensagem "End" (Fim) é apresentada no visor.
- A porta apenas pode ser aberta quando o símbolo "Porta trancada"  se apagar.
- Verifique se o indicador "Porta trancada"  está apagado e retire a roupa do interior da máquina.
- Prima "ON/OFF", para  desligar a máquina de lavar.

Para poupar energia, caso a máquina de lavar não seja desligada manualmente através do respetivo botão, esta desliga-se automaticamente aprox. 30 minutos após o final do programa. Deixe a porta entreaberta para que o interior da máquina de lavar seque.

INDICADORES DO VISOR

	Porta bloqueada	Este indicador acende-se <ul style="list-style-type: none"> depois de iniciar um programa o óculo da porta está bloqueado
	FreshCare+	Este indicador acende-se <ul style="list-style-type: none"> depois de premir o botão "Freshcare+"
	Início diferido	Este indicador acende-se <ul style="list-style-type: none"> depois de premir o botão "Início diferido"
	Bloqueio das teclas	Este indicador acende-se <ul style="list-style-type: none"> depois de premir o botão "Bloqueio das teclas"
	Indicador da fase de lavagem	Este indicador assinala a fase do programa em curso, da esquerda para a direita ao longo da lavagem, enxaguamento e drenagem. O indicador luminoso aceso indica que fase que está em curso.
	Ligar Assist	Falha: Contacte o Serviço Pós-Venda <ul style="list-style-type: none"> Consulte a secção de Resolução de Problemas Caso o indicador persista, contacte o Serviço Pós-Venda
	Filtro água entupido	Falha: Filtro água entupido <ul style="list-style-type: none"> Não é possível esvaziar a água; o filtro de água pode estar bloqueado
	Falta água	Falha: Falta água <ul style="list-style-type: none"> Falta de água ou entrada de água insuficiente.





DICAS E CONSELHOS

REGRAS DE SEPARAÇÃO DA ROUPA

- Tipo de tecido/indicações na etiqueta de cuidados com a roupa (algodão, fibras mistas, sintéticos, lã, peças de lavagem à mão)
- Cores (separe as peças de cor das peças brancas, lave as peças de cor novas em separado)
- Tamanho (lave juntamente roupas de diferentes tamanhos para melhorar a eficiência da lavagem e a distribuição dentro da cuba)
- Roupa delicada (coloque as peças pequenas, tais como meias de nylon e peças com fechos, como soutiens, num saco próprio para o efeito ou numa fronha de almofada com fecho).

SÍMBOLOS DE LAVAGEM NAS ETIQUETAS DA ROUPA

O valor indicado no símbolo da cuba corresponde à temperatura máxima admissível para lavar a roupa.

-  Ação mecânica normal
-  Ação mecânica reduzida
-  Ação mecânica muito reduzida
-  Só lavagem à mão
-  Não lavar

LIMPAR O FILTRO DE ÁGUA REGULARMENTE

- É necessário para evitar a obstrução do filtro e a drenagem incorreta de água.

POUPANÇA DE ENERGIA E PROTEÇÃO DO MEIO AMBIENTE

- Respeitar os limites de carga indicados na "TABELA DE PROGRAMAS" permite otimizar o consumo de energia, água e de detergente, bem como reduzir os tempos de lavagem.
- Não exceda as quantidades de detergente recomendadas pelo fabricante do mesmo.
- Poupe energia, utilizando um programa de lavagem a 60 °C em vez de 90 °C ou um programa a 40 °C em vez de 60 °C. Recomendamos a utilização do programa "e Algodão"  , o programa de lavagem a 60 °C para peças em algodão, com uma duração mais longa mas que consome menos energia.
- Para poupar tempo e energia durante a lavagem, selecione a centrifugação mais elevada disponível para o programa pretendido de forma a reduzir a água residual remanescente nas peças no final do ciclo de lavagem.
- Proceda ao pré-tratamento de quaisquer nódoas com um removedor de nódoas apropriado, ou humedeça as nódoas secas com água antes da lavagem, para reduzir a necessidade de utilização de um programa de lavagem de temperatura elevada.
- Utilize o programa "Cores 15^o" para roupa de cor, com um grau de sujidade ligeiro e sem nódoas; tal irá reduzir a quantidade de energia utilizada para aquecer a água.

LIMPEZA E MANUTENÇÃO

Antes de efetuar qualquer trabalho de limpeza e manutenção, desative e desligue a máquina de lavar. Não utilize líquidos inflamáveis para limpar a máquina de lavar.

LIMPAR O EXTERIOR DA MÁQUINA DE LAVAR

Utilize um pano húmido e macio para limpar as partes exteriores da máquina de lavar.

Não utilize detergentes limpa-vidros ou lava tudo, produtos abrasivos ou semelhantes para limpar o painel de comandos – estas substâncias podem danificar o texto impresso.

VERIFICAR A MANGUEIRA DE ABASTECIMENTO DE ÁGUA

Verifique regularmente se a mangueira de entrada está danificada. Se estiver, substitua-a por uma nova disponível através do nosso Serviço Pós-Venda ou o seu revendedor especializado.

Consoante o tipo de mangueira:

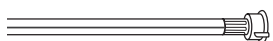
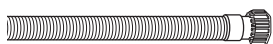

Para a mangueira de entrada com revestimento transparente, verifique periodicamente se a cor se intensifica localmente. Em caso afirmativo, a mangueira pode ter uma fuga e deve ser substituída.

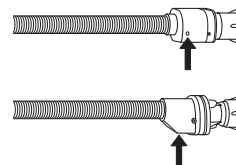

Para as mangueiras de corte de água: verifique a pequena janela de inspeção da válvula de segurança (ver seta). Se estiver vermelha, significa que a função de corte da água foi ativada e a mangueira deve ser substituída por uma nova. Para desapertar esta mangueira, prima o botão de libertação (se disponível) enquanto desaperta a mangueira.

LIMPAR OS FILTROS DA MANGUEIRA DE ABASTECIMENTO DE ÁGUA

1. Feche a torneira da água e desaperte a mangueira de entrada.

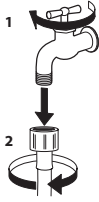

2. Limpe cuidadosamente o filtro na extremidade da mangueira com uma escova fina.

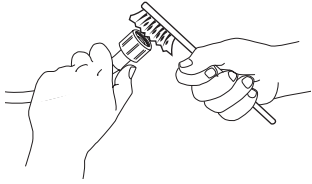

3. De seguida, desaperte manualmente a mangueira de entrada na parte de trás da máquina de lavar. Com alicates, extraia o filtro da válvula na parte de trás da máquina de lavar e limpe-o cuidadosamente.

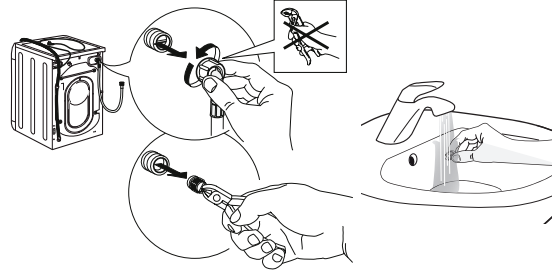

4. Introduza novamente o filtro. Ligue novamente a mangueira de entrada à torneira da água e à máquina de lavar. Não utilize uma ferramenta para ligar a mangueira de entrada. Abra a torneira e assegure-se de que todas as ligações estão bem apertadas.

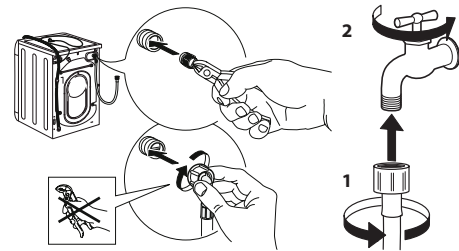

LIMPAR A GAVETA DO DETERGENTE

1. Remova a gaveta do detergente premindo o botão de libertação e, simultaneamente, puxando a gaveta para fora.

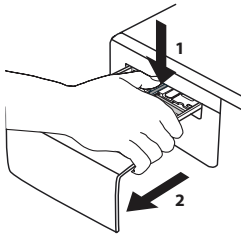

2. Remova o encaixe do compartimento do amaciador.

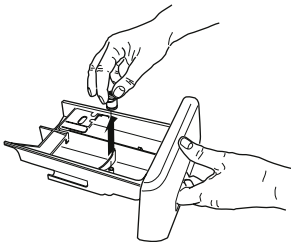

3. Limpe todas as partes sob água corrente, removendo todos os resíduos de detergente ou amaciador.

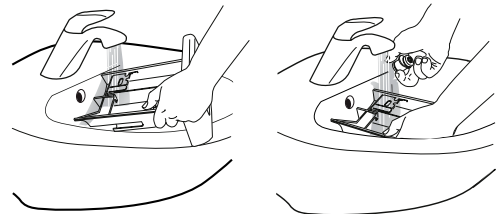

4. Seque-as com um pano macio.

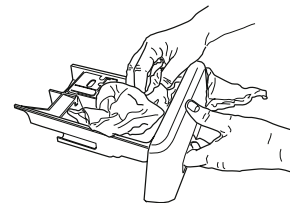

5. Volte a introduzir a gaveta do detergente e empurre-a para dentro do respetivo compartimento.

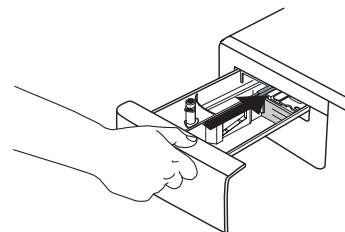

LIMPAR O FILTRO DE ÁGUA / DRENAR A ÁGUA RESIDUAL

Desligue a máquina e retire a ficha da tomada antes de limpar o filtro de água ou drenar a água residual. Se tiver utilizado um programa de lavagem a quente, antes de drenar a água residual, espere até que esta arrefeça. Limpe regularmente o filtro de água, para evitar a interrupção da drenagem da água após a lavagem, provocada pelo entupimento do filtro. Se houver interrupção da drenagem da água, o visor indica que o filtro de água poderá estar entupido.

6. Remova o painel de resguardo: com uma chave de fendas, siga os passos ilustrados na figura que se segue.

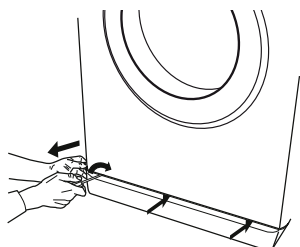

7. Recipiente para a água drenada: Coloque um recipiente baixo e largo por baixo do filtro de água para recolher a água residual.

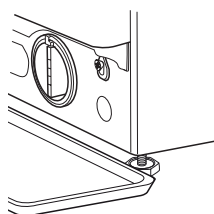

8. Drene a água: Rode lentamente o filtro no sentido contrário ao dos ponteiros do relógio até que a água comece a sair. Deixe a água escoar, sem remover o filtro. Quando o recipiente estiver cheio, feche o filtro de água rodando-o no sentido dos ponteiros do relógio. Esvazie o recipiente. Repita este procedimento até drenar toda a água.

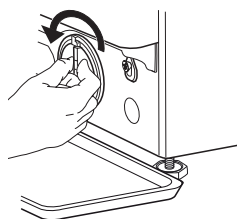

9. Remova o filtro: Estenda um pano de algodão por baixo do filtro de água, que possa absorver uma pequena quantidade de água residual. Em seguida, remova o filtro de água rodando-o no sentido contrário dos ponteiros do relógio.

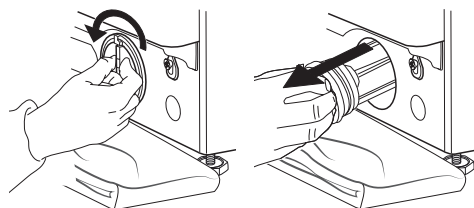

10. Limpe o filtro de água: remova os resíduos do filtro e limpe-o sob água corrente.

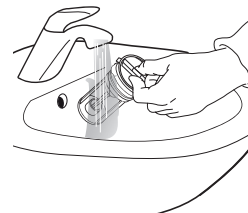

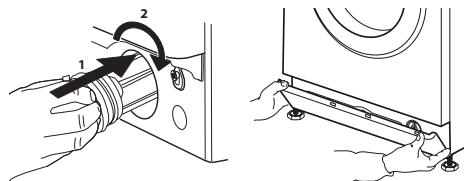

11. Introduza o filtro de água e volte a montar o rodapé: Volte a introduzir o filtro de água rodando-o no sentido dos ponteiros do relógio. Assegure-se de que o roda até ao limite; o manípulo do filtro deve estar na posição vertical. Para testar a estanqueidade do filtro de água, pode deitar cerca de 1 litro de água na gaveta do detergente. Em seguida, volte a montar o rodapé.



RESOLUÇÃO DE PROBLEMAS

A sua máquina de lavar roupa está equipada com várias funções automáticas de segurança. Permitem a deteção de avarias e indicação das necessidades de manutenção.

Estas avarias são, por vezes, tão insignificantes que podem ser resolvidas em poucos minutos.

Anomalias:	Causas possíveis / Solução:
A máquina de lavar não liga.	<ul style="list-style-type: none"> A ficha não está inserida na tomada elétrica ou não está inserida o suficiente para fazer contacto. Houve um corte de energia. A porta não está totalmente fechada.
O ciclo de lavagem não inicia.	<ul style="list-style-type: none"> O botão "ON/OFF"  não foi premido. O botão "Início/Pausa"  não foi premido. A torneira da água não está aberta. Foi definido um "Início diferido".
A máquina de lavar não enche com água (a mensagem "h2o" é exibida no visor). Som de "bipe" a cada 5 segundos.	<ul style="list-style-type: none"> A mangueira de entrada de água não está ligada à torneira. A mangueira está dobrada. A torneira da água não está aberta. O abastecimento de água da rede foi cortado. Não existe suficiente pressão.
A máquina e lavar enche e drena água continuamente.	<ul style="list-style-type: none"> O botão "Início/Pausa"  não foi premido. A mangueira de drenagem não foi instalada 65 a 100 cm afastada do solo. A extremidade da mangueira de drenagem está imersa em água. O conector de drenagem na parede não tem uma ventilação de ar. Se o problema persistir após terem sido realizadas estas verificações, feche a torneira da água, desligue a máquina de lavar e contacte o Serviço Pós-Venda. Se a habitação for num dos pisos superiores de um edifício, pode, por vezes, ocorrer um efeito sifão originando, assim, que a máquina de lavar encha e drene água continuamente. Estão disponíveis no mercado válvulas especiais antissifão para prevenir este tipo de problemas.
A máquina de lavar não drena ou não centrifuga.	<ul style="list-style-type: none"> O programa não inclui a função de drenagem: com determinados programas, tem de ser ativada manualmente. A mangueira de drenagem está dobrada. A linha de drenagem está obstruída.
A máquina de lavar vibra excessivamente durante o ciclo de centrifugação.	<ul style="list-style-type: none"> No momento da instalação, a cuba não foi adequadamente bloqueada. A máquina de lavar não está nivelada. A máquina de lavar está apertada entre mobiliário e parede.
A máquina de lavar tem uma fuga de água.	<ul style="list-style-type: none"> A mangueira de entrada de água não foi apertada adequadamente. A gaveta do detergente está entupido. A mangueira de drenagem não foi apertada adequadamente.
A máquina está bloqueada e o visor pisca, indicando um código de erro (p. ex., F-01, F-..).	<ul style="list-style-type: none"> Desligue a máquina, retire a ficha da tomada e aguarde aprox. 1 minuto antes de a voltar a ligar. Se o problema persistir, contacte o Serviço Pós-Venda.
É formada demasiada espuma.	<ul style="list-style-type: none"> O detergente não é compatível com a máquina de lavar (deve conter a palavra "para máquinas de lavar", "para lavar à mão e máquinas de lavar", ou algo semelhante). A dosagem foi excessiva.
A porta está bloqueada, com ou sem indicação de falha, e o programa não funciona.	<ul style="list-style-type: none"> A porta é bloqueada em caso de falta de energia. O programa irá continuar automaticamente quando a alimentação estiver dentro do intervalo correto. A máquina de lavar está imobilizada. O programa irá continuar automaticamente quando a causa da imobilização for eliminada.

TRANSPORTE E MANUSEAMENTO

Nunca levante a máquina de lavar roupa, pegando-lhe pelo tampo.

1. Retire a ficha da tomada, e feche a torneira da água.
2. Assegure-se de que a porta da máquina e a gaveta do detergente estão bem fechadas.
3. Desligue a mangueira de entrada da torneira da água e remova a mangueira de drenagem do seu ponto de drenagem. Remova a água residual das mangueiras e fixe-as de modo a evitar danos durante o transporte.
4. Volte a instalar os parafusos de transporte. Siga as instruções do "Guia de Instalação" para remover os parafusos de transporte pela ordem inversa.

Importante: Não transporte a máquina de lavar sem fixar previamente os parafusos de transporte.

SERVIÇO DE PÓS-VENDA

ANTES DE CONTACTAR O SERVIÇO PÓS-VENDA

1. Tente solucionar o problema sozinho com a ajuda das sugestões fornecidas no **GUIA DE RESOLUÇÃO DE PROBLEMAS**
2. Desligue e volte a ligar o aparelho para verificar se o problema ficou resolvido.

SE O PROBLEMA PERSISTIR APÓS ESSAS VERIFICAÇÕES, CONTACTE O SERVIÇO PÓS-VENDA MAIS PRÓXIMO

Para receber assistência, contacte o número indicado no livrete da garantia ou siga as instruções existentes no website **www.whirlpool.eu**

Quando contactar o nosso Serviço de Pós-venda indique sempre:

- uma breve descrição do problema;
- o tipo e o modelo exato do aparelho;

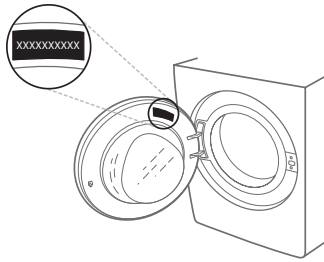

- o número da assistência (número que se encontra após a palavra "Service" na placa de características);

SERVICE 0000 000 00000



- a sua morada completa;
- o seu número de telefone.

Se for necessário efetuar alguma reparação, contacte um Serviço Pós-Venda autorizado (para garantir a utilização de peças sobresselentes originais e uma reparação correta).

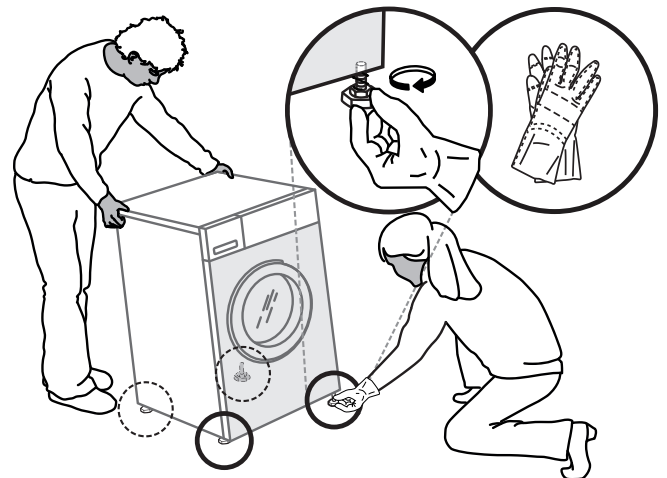
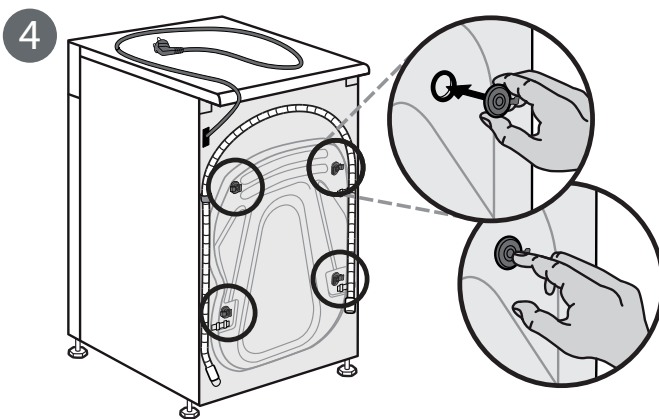
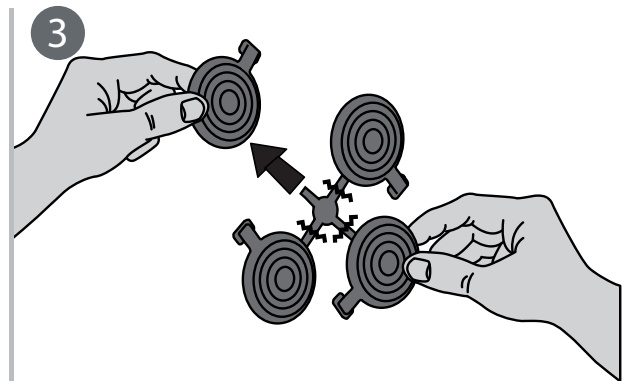
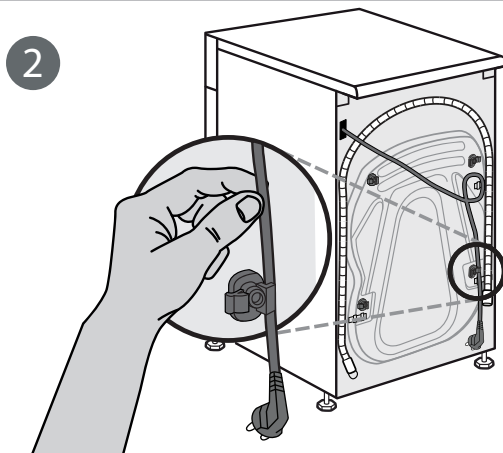
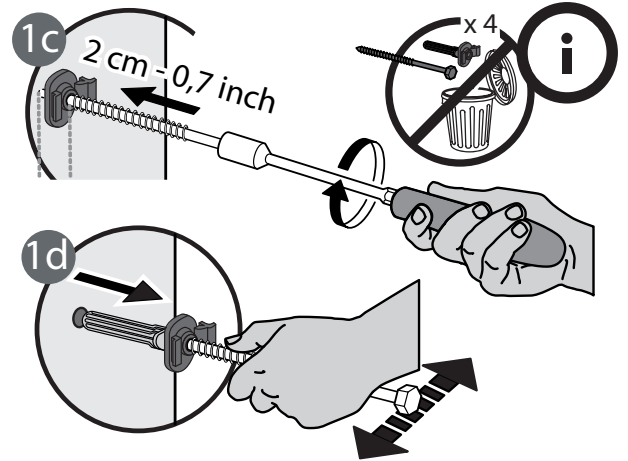
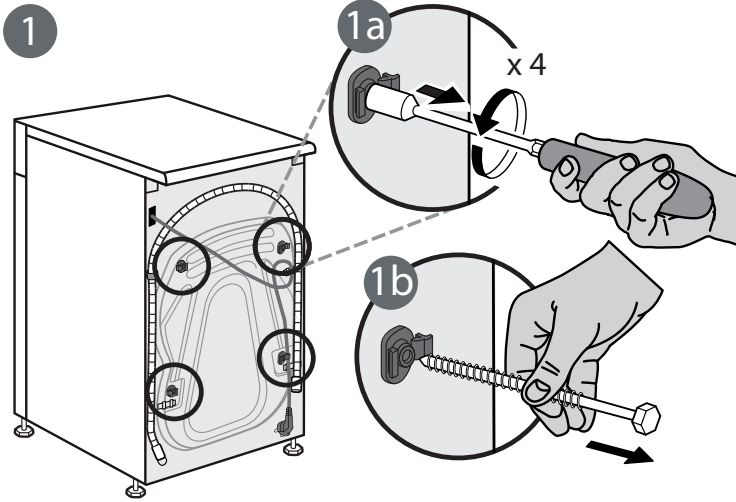
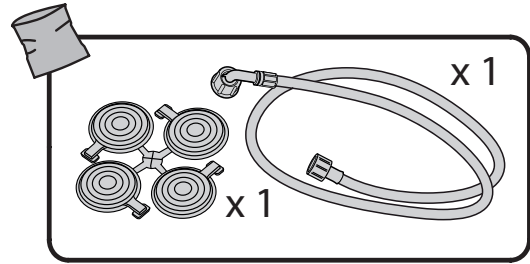
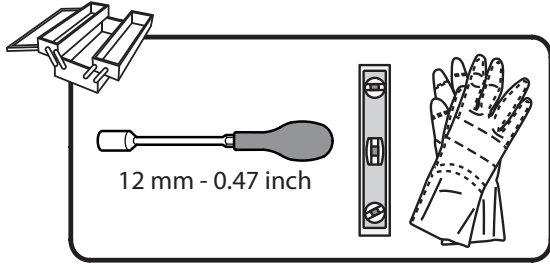

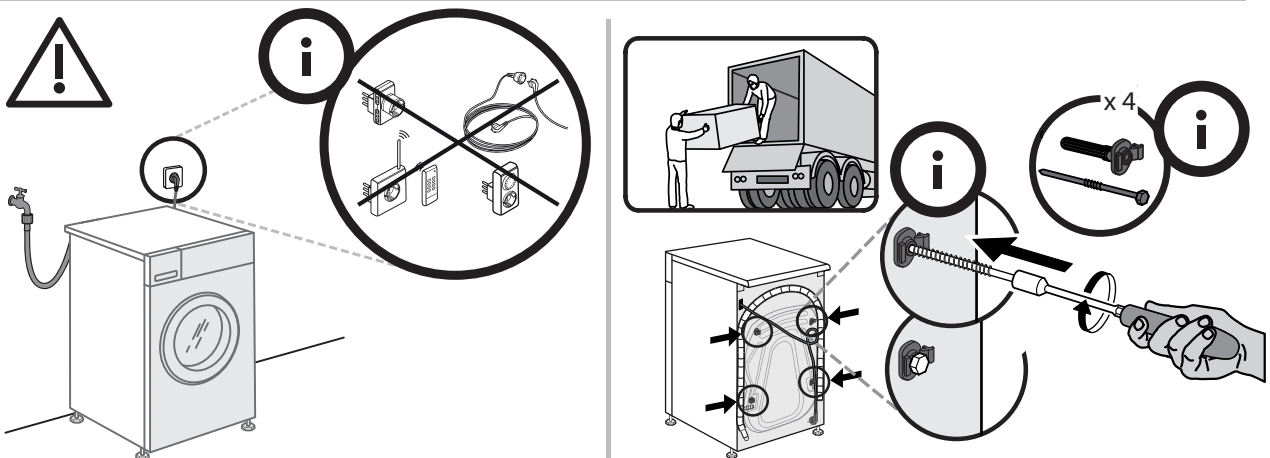
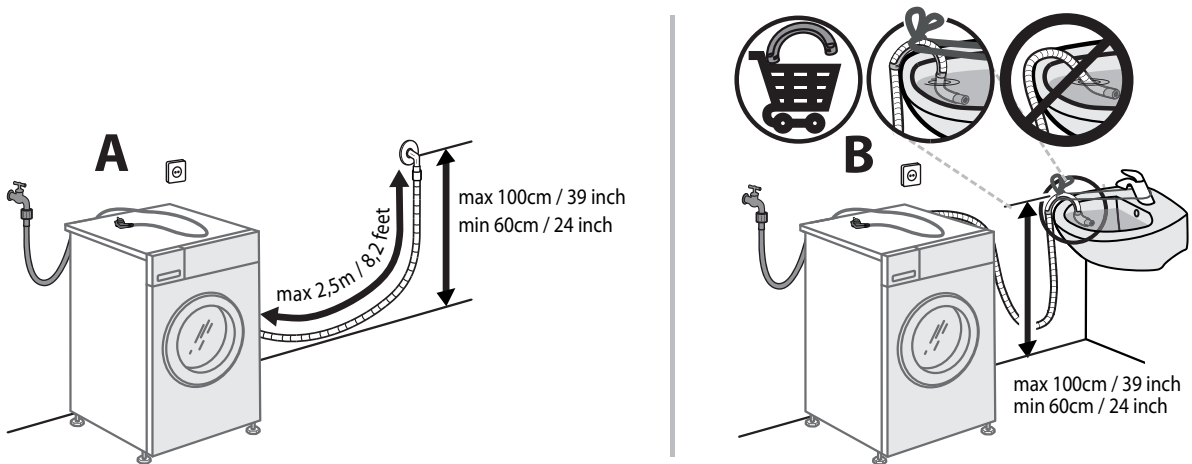
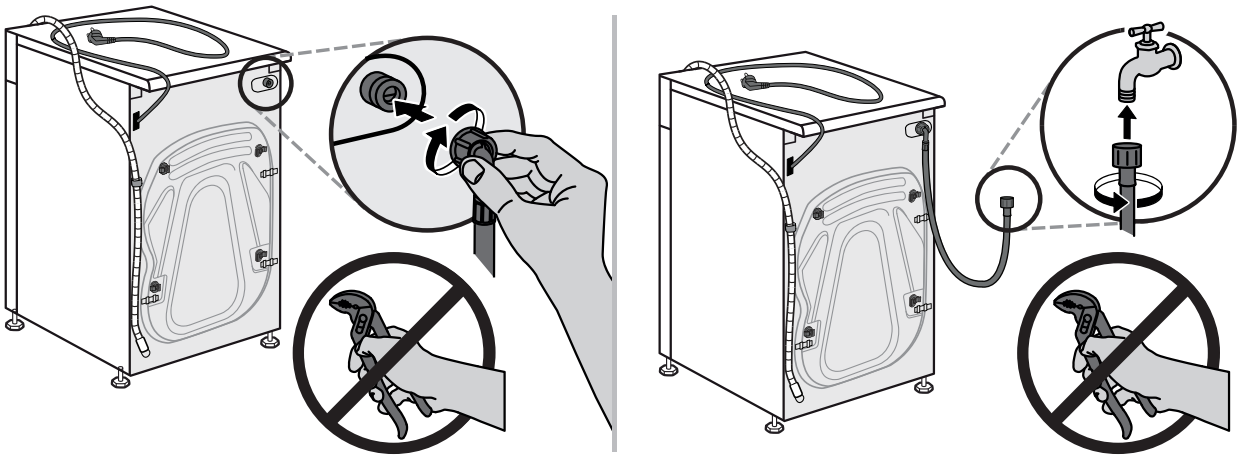
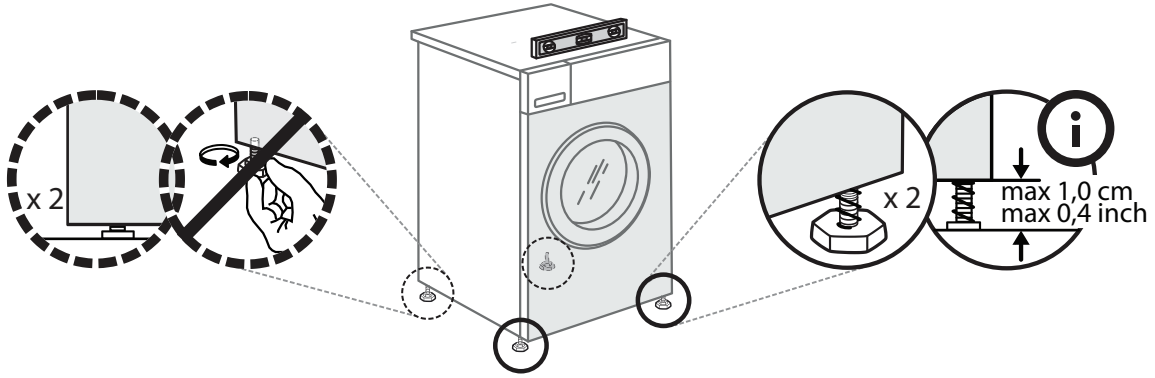

859991568360PT