

# DESTINAȚIA UTILIZĂRII

Această mașină de spălat este destinată în mod exclusiv spălării și centrifugării rufelor într-o cantitate uzuală în menaje.

- Respectați instrucțiunile prezentate în aceste Instrucțiuni de utilizare și în Tabelul cu programe când utilizați mașina de spălat.

- Păstrați aceste Instrucțiuni de utilizare și Tabelul cu programe; dacă dați mașina de spălat unei alte persoane, dați-i, de asemenea, Instrucțiunile de utilizare și Tabelul cu programe.

## SIGURANȚĂ ȘI RECOMANDĂRI GENERALE

### 1. Instrucțiuni de siguranță

- Mașina de spălat este potrivită doar pentru utilizarea la interior.
- Nu păstrați produse inflamabile în apropierea aparatului.
- Nu permiteți copiilor să se joace cu mașina de spălat sau să intre în interiorul acesteia.
- Mașina de spălat poate fi operată de copii de vârste de peste 8 ani, precum și de persoane cu capacitățile fizice, senzoriale sau mentale reduse sau care nu au experiență și cunoștințe în acest sens, cu condiția ca aceștia să fie supravegheate sau instruite cu privire la utilizarea în siguranță a mașinii de spălat și au înțeles pericolele ce decurg din utilizare. Copiii nu trebuie să joace cu mașina de spălat. Operațiunile de îngrijire și întreținere în cazul mașinii de spălat nu se vor efectua de către copii fără a fi supravegheați.
- Nu folosiți mașina de spălat la temperaturi sub 5°C.
- Pentru modele de sine stătătoare: dacă doriți să puneți un scător deasupra mașinii dvs. de spălat, mai întâi contactați Serviciul nostru de Asistență Tehnică sau distribuitorul de specialitate pentru a verifica dacă acest lucru este posibil.

Punerea unui uscător deasupra mașinii dvs. de spălat este permisă numai dacă uscătorul este fixat de mașina de spălat cu ajutorul unui set de suprapunere corespunzător, disponibil la Serviciul nostru de Asistență Tehnică sau la distribuitorul specializat.

- Nu lăsați mașina de spălat conectată când nu este în uz.
- Închideți robinetul când nu este în uz.
- Înainte de a efectua orice operație de curățare sau de întreținere, opriți mașina de spălat sau deconectați-o de la rețeaua electrică.
- Nu deschideți niciodată ușa cu forța și nu o folosiți ca treaptă.
- Dacă este necesar, cablul electric poate fi înlocuit cu unul identic, care poate fi obținut de la Serviciul nostru de Asistență Tehnică. Cablul de alimentare electrică poate fi înlocuit numai de către un tehnician calificat sau un angajat al Serviciului nostru.
- Copiii sub 3 ani ar trebui ținuti departe de mașina de spălat, cu excepția cazului în care sunt supravegheați continuu.
- Orificiile de aerisire de la baza mașinii de spălat nu trebuie să fie blocate de vreun covor gros.

- Dacă doriți să plasați mașina de spălat pe un support sau pe orice alt loc înalt, asigurați-vă că acesta:
  - este suficient de solid pentru a suporta greutatea mare a mașinii de spălat
  - este în poziție perfect orizontală
  - este suficient de mare, iar spațiul din jurul mașinii de spălat o restricționează, astfel încât să nu se poată mișca din loc în condiții excepționale de funcționare.
- Dacă mașina dvs. de spălat este un model incorporabil:
  - nu manipulați cu ea până când acesta nu este încorporată în mobila de bucătărie
  - nu puteți scoate capacul de sus.

## 2. Ambalajul

- Ambalajul este reciclabil în întregime și este marcat cu simbolul de reciclare ♻️. Respectați reglementările locale în vigoare atunci când aruncați ambalajul.

## 3. Eliminarea ambalajului și a aparatelor vechi

- Mașina de spălat este fabricată din materiale reutilizabile. Trebuie să fie aruncată ținând cont de reglementările locale în vigoare cu privire la aruncarea deșeurilor.
- Înainte de a o arunca, înlăturați toate resturile de detergent și tăiați cablul de alimentare, astfel încât mașina de spălat să fie inutilizabilă.
- Acest aparat este marcat în conformitate cu Directiva Europeană 2002/96/CE referitoare la Deșeurile de Echipament Electric și Electronic (WEEE). Prin aruncarea corectă a acestui produs, veți ajuta la prevenirea potențialelor consecințe negative asupra mediului înconjurător și a sănătății umane, care pot fi afectate, în caz contrar, de aruncarea necorespunzătoare a acestui produs.
- Simbolul  de pe produs, sau de pe documentele care însoțesc produsul, indică faptul că acesta nu poate fi aruncat împreună cu deșeurile menajere. Trebuie predat la punctul de colectare corespunzător, pentru reciclarea echipamentului electric și electronic. Aruncarea la gunoi trebuie făcută în conformitate cu

normele locale pentru eliminarea deșeurilor. Pentru informații mai detaliate privind eliminarea, valorificarea și reciclarea acestui produs, vă rugăm să contactați administrația locală, serviciul de eliminare a deșeurilor menajere sau magazinul de unde ați cumpărat produsul. Prin aruncarea corectă a acestui produs, veți ajuta la prevenirea potențialelor consecințe negative asupra mediului înconjurător și a sănătății umane, care pot fi afectate, în caz contrar, de aruncarea necorespunzătoare a acestui produs.

## 4. Înghet

- Nu puneți mașina în încăperi unde poate să înghețe. Dacă este necesar asigurați-vă că nu mai este apă în mașină.
- Scoateți furtunul (furtunurile) de alimentare cu apă din supapa de alimentare și lăsați să se scurgă toată apa.
- Scoateți furtunul de evacuare din sifon sau chiuvetă și lăsați să se scurgă din el toată apa.
- Scurgeți apa rămasă în interiorul mașinii după cum s-a explicat în capitolul „Eliminarea Apei Reziduale”.

## 5. Declarație de Conformitate CE

- Aparatul este conform cu următoarele Standarde europene: 2006/95/EC Directiva Joasă Tensiune 2004/108/EC Directiva Compatibilitate Electromagnetică.

Producătorul nu este răspunzător pentru niciun fel de deteriorare a rufelor, cauzată de respectarea neadecvată sau nerespectarea instrucțiunilor de întreținere a rufelor, care sunt înscrise pe umerăse de îmbrăcăminte sau rufe.

# ÎNAINTE DE A FOLOSI MAȘINA DE SPĂLAT

## 1. Îndepărtați ambalajul și controlați

- După dezambalare asigurați-vă că mașina de spălat nu este deteriorată. Dacă aveți vreun dubiu, nu folosiți mașina de spălat. Contactați Serviciul de Asistență Tehnică sau distribuitorul dv. local.
- Nu lăsați la îndemâna copiilor materiale de ambalaj (saci de plastic, polistiren, etc.) întrucât sunt potențial periculoase.
- Dacă aparatul a fost expus la o temperatură joasă înainte de livrare, țineți-l la temperatura camerei câteva ore înainte de a-l pune în funcțiune.

## 2. Scoateți bolțurile pentru transport

- Mașina de spălat este prevăzută cu bolțuri pentru transport pentru a evita orice posibilă deteriorare a interiorului pe durata transportului. Înainte de a folosi mașina de spălat, bolțurile pentru transport trebuie îndepărtate.
- După înlăturarea acestora, acoperiți orificiile cu cele 4 capace de plastic atașate.

## 3. Instalați mașina de spălat

- Îndepărtați pelicula de protecție de pe panoul de comandă (dacă există la modelul dvs.).
- Mutați aparatul fără a-l ridica de partea superioară.
- Instalați mașina de spălat pe o pardoseală solidă și orizontală, de preferat într-un colț al camerei.
- Asigurați-vă că toate cele patru piciorușe sunt stabile și se sprijină pe podea și apoi verificați ca mașina de spălat să fie perfect orizontală (folosiți o nivelă cu bulă de aer).
- În cazul pardoselii de lemn, sau a așa numitor "pardoseli flotante" (de exemplu anumite tipuri de parchet sau podele laminat), puneți mașina pe o foaie de placaj cu dimensiuni minime de 60x60 cm, și o grosime de cel puțin 3 cm fixată cu șuruburi în podea.
- Verificați ca deschiderile de ventilare de la baza mașinii dv. de spălat (dacă sunt disponibile la modelul dvs.) să nu fie blocate de covor sau de alte materiale.

## 4. Alimentarea cu apă

- Conectați furtunul de alimentare la țeava de alimentare cu apă potabilă conform normelor furnizorului de apă.
- Modele cu un singur aductor de apă: apă rece
- Modele cu doi aductori de apă: apă rece și apă caldă, sau numai apă rece (a se vedea capitolul "Instrucțiuni de instalare").
- Robinetul: racord 3/4" pentru furtun filetat
- Presiunea apei (presiunea de curgere): 100-1000 kPa (1-10 barA).
- Utilizați numai furtunuri noi pentru racordarea mașinii de spălat la sursa de alimentare cu apă. Furtunurile uzate nu trebuie utilizate și trebuie aruncate.
- Pentru modelele cu alimentare cu apă caldă, temperatura apei care intră în mașină nu trebuie să depășească 60°C.

## 5. Evacuarea

- Conectați strâns furtunul de evacuare la sifon, sau la o gură de canalizare.
- Dacă mașina de spălat este conectată la un sistem integrat de evacuare a apei, asigurați-vă că acesta din urmă este dotat cu o supapă, pentru a evita încărcarea și evacuarea simultană a apei (efect de sifon).

## 6. Conexiuni electrice

- Conexiunile electrice trebuie să fie executate de un tehnician calificat, în conformitate cu instrucțiunile fabricantului și cu reglementările standard de siguranță în vigoare.
- Specificațiile referitoare la tensiune, consum de energie și protecția necesară sunt furnizate pe partea interioară a ușii aparatului.
- Aparatul trebuie să fie conectat la rețeaua electrică folosind o priză cu împământare în conformitate cu reglementările curente. Împământarea mașinii de spălat este obligatorie prin lege. Fabricantul nu își asumă responsabilitatea pentru accidentarea persoanelor sau a animalelor domestice, sau pentru pagubele materiale derivate din nerespectarea instrucțiunilor de mai sus.
- Nu utilizați prelungitoare sau prize multiple.
- După instalarea aparatului, accesul la priză sau la deconectarea de la rețeaua de alimentare electrică trebuie să fie asigurată în permanență printr-un întrerupător bipolar.
- Nu utilizați mașina de spălat dacă s-a deteriorat în timpul transportului. Informați Serviciul de Asistență Tehnică.
- Cablul de alimentare electrică poate fi înlocuit doar de Serviciul de Asistență Tehnică.
- Când folosiți un ruptor pentru curent rezidual folosiți, doar un model cu marcaj .

# DESCRIEREA MAȘINII DE SPĂLAT (foto 1) - în funcție de model

- a. Suprafața de lucru (pentru modele de sine stătătoare) / Capac superior (pentru modele încorporate)
- b. Dozatorul de detergent
- c. Panoul de comandă
- d. Plăcuța pentru service (în interiorul ușii)
- e. Ușa
- f. Accesul la pompă și la țeava de ieșire de urgență (în cazul în care modelul este prevăzut cu ea) se află la bază.
- g. Piciorușe reglabile.

## UȘA

- Deschideți ușa mașinii de spălat trăgând de mânerul ușii înspre dumneavoastră.
- Închideți ușa prin apăsare fără a forța, se va bloca în poziție cu un declic.

## ÎNAINTEA PRIMULUI CICLU DE SPĂLARE

Pentru a înlătura apa reziduală rămasă după testarea de către fabricant, vă recomandăm să efectuați un scurt ciclu de spălare fără rufe.

1. Deschideți robinetul.
2. Închideți ușa.
3. Introduceți o cantitate mică de detergent (maxim

1/3 din cantitatea recomandată de producător pentru rufe puțin murdare) în compartimentul pentru spălarea principală **III** din sertarul pentru detergent.

4. Reglați și conectați programul "Syntetika 60°C (vezi "Tabelul cu programe" atașat).

## PREGĂTIREA RUFELOR DE SPĂLAT

### Sortarea rufelor

1. **Sortați rufe în funcție de ...**

- **Tipul de țesătură / eticheta cu simbolul de îngrijire**

Bumbac, fibre mixte, delicate/sintetice, lână, articole de spălat de mână.

- **Culoare**

Separati articolele albe de cele colorate. Spălați separat rufe noi colorate.

- **Dimensiune**

Spălați împreună articole de dimensiuni diferite pentru a îmbunătăți eficiența de spălare și distribuția încărcăturii în tambur.

- **Delicatesțea materialului**

Spălați separat articolele delicate: folosiți un program special pentru lână pură nouă , perdele sau alte articole delicate. Scoateți întotdeauna clipsurile perdelelor sau spălați perdelele cu clipsurile puse într-un săculeț de bumbac. Folosiți programul special pentru spălarea manuală. Spălați ciorapii, cordoanele și alte articole mici sau articole cu copci (de exemplu: sutiene) în săculețe speciale de bumbac, pentru mașini de spălat, sau în fețe de perne cu fermoar.

2. **Goliți buzunarele**

Monedele, acele de siguranță și alte articole similare pot deteriora tamburul și cuva aparatului.

3. **Închizătoare**

Închideți fermoarele și încheiați nasturii sau copcile; curelele sau cordoanele separate trebuie legate împreună.

### Îndepărtarea petelor

- Petele de sânge, lapte, ouă și de alte substanțe organice sunt în general eliminate de către faza enzimatică a programului.
- Pentru îndepărtarea petelor de vin roșu, cafea, ceai, iarbă, fructe etc. adăugați un agent pentru îndepărtarea petelor în compartimentul pentru spălarea principală **III** al dozatorului de detergent.
- Se recomandă tratarea petelor mai rezistente înainte de spălare.

### Vopsirea și înălbirea

- Utilizați numai vopsele și înălbitori potriviți pentru mașini de spălat.
- Urmați instrucțiunile furnizate de către fabricant.
- Componentele din plastic sau din cauciuc ale mașinii pot rămâne pătate de vopsea sau de înălbitori.

### Încărcarea rufelor

1. Deschideți ușa.
2. Introduceți rufe în tambur, câte un articol pe rând, fără a-l supraîncărca. Respectați capacitatea de încărcare prevăzută în Tabelul cu programe (supraîncărcarea mașinii va duce la rezultate nesatisfăcătoare ale spălării și la șifonarea rufelor).
3. Închideți ușa. Aveți grijă ca rufe nu se blochează între ușă și garnitura ușii.

# DETERGENȚII ȘI ADITIVII

⚠ **Păstrați detergenții și aditivii într-un loc sigur, uscat și departe de accesul copiilor**

⚠ **Nu folosiți niciun fel de solvenți (de exemplu terebentină, benzină). Nu spălați țesături care au fost tratate cu solvenți sau cu lichide inflamabile.**

**Folosiți numai detergenți și aditivi produși special pentru mașinile de spălat de uz casnic. Respectați recomandările de pe etichetele rufelor dumneavoastră.**

Alegerea detergentului depinde de:

- tipul de țesătură
- culoare;
- temperatura de spălare;
- gradul și tipul de murdărie.

Tipul de țesătură	Un fel de detergent
Rufe albe mari (rece-95°C):	detergenți de mare putere cu înălbitor
Rufe albe delicate (rece-40°C):	detergenți blânzi cu înălbitor și/sau înălbitor optic
Culori deschise - pastel (rece-60°C):	detergenți cu înălbitor și/sau înălbitor optic
Culori intense (rece-60°C):	detergenți pentru haine colorate fără înălbitor/înălbitor optic
Culori închise - negru (rece-60°C):	detergenți speciali pentru rufe negre/închise la culoare

Pentru rufe care necesită un tratament special (ex. lână sau micro-fibră), recomandăm utilizarea de detergenți speciali, aditivi sau pre-tatare, disponibili pe piață. Pentru mai multe informații vezi [www.cleanright.eu](http://www.cleanright.eu).

**Nu utilizați detergenți lichizi pentru programul principal de spălare în cazul activării opțiunii “Prespălare”.**

**Nu folosiți detergenți lichizi când selectați începerea unui ciclu întârziat/final de ciclu (în funcție de model).**

## Dozaj

Respectați recomandările cu privire la dozaj de pe ambalajul detergentului. Acestea depind de:

- gradul și tipul de murdărie
- cantitatea de rufe spălate
  - pentru o încărcătură completă: urmăriți instrucțiunile producătorului de detergent
  - încărcarea pe jumătate: 3/4 din cantitatea folosită pentru o încărcătură completă
  - încărcarea minimă (circa 1 kg): 1/2 din cantitatea folosită pentru o încărcătură completă

Dacă pe pachetul de detergent nu este menționat volumul de încărcare cu rufe, producătorii de obicei recomandă: 4,5 kg de rufe la folosirea unui detergent de rufe concentrat și 2,5 kg de rufe la folosirea unui detergent mai slab.

- duritatea apei din zona dumneavoastră (solicitați informații la compania de distribuire a apei). Apa dulce necesită mai puțin detergent decât apa dură.

**Notă:** Prea mult detergent poate cauza formarea excesivă de spumă, care are ca rezultat o reducere a eficienței de spălare. Dacă mașina de spălat detectează prea multă spumă, poate fi împiedicată efectuarea centrifugării, sau se poate prelungi durata ciclului de spălare și se poate crește consumul de apă (vezi instrucțiunile privitoare la cantitatea excesivă de spumă din capitolul “Ghid de detectare a defecțiunilor”). Detergentul insuficient poate duce la obținerea de rufe gri și, de asemenea, duce la depunerea calcarului în sistemul de încălzire, pe tambur și pe furtunuri

## Dozarea detergenților și a adausurilor suplimentare (foto 2)

### I Compartiment prespălare

- Detergent pentru etapa de prespălare (numai în cazul în care ai activat opțiunea de “prespălare”)

### II Compartiment spălare principală

- Detergent pentru etapa principală de spălare (trebuie adăugat pentru toate programele de spălare)
- Aditiv pentru îndepărtarea petelor (opțional)
- Dedurizant de apă (opțional; recomandabil pentru clasa 4 de duritate a apei sau mai mult)

### III Compartiment pentru balsam

- Balsam de rufe (opțional)
- Amidon dizolvat în apă (opțional)

A nu se depăși semnul nivelului “MAX” atunci când se adaugă detergent, aditivi sau balsam de rufe. Dacă folosiți detergent lichid, sertarul pâlniei trebuie închis **imediat după umplerea ei cu substanță**. Pentru mai multe informații cu privire la aplicarea de detergent și balsam de rufe în funcție de programe, a se vedea diagrama de programe separată.

## Utilizarea de înălbitor pe bază de clor

- Spălați rufe folosind programul de spălare dorit (Bumbac, Sintetice), adăugând o cantitate corespunzătoare de înălbitor pe bază de clor în compartimentul pentru BALSAM (închideți cu grijă dozatorul de detergent).
- Imediat după terminarea programului, porniți programul “Clătire și centrifugare” pentru a elimina orice miros rezidual de înălbitor; dacă doriți, puteți adăuga lichid balsam de rufe.
- Nu puneți niciodată atât înălbitor pe bază de clor cât și balsam în compartimentul pentru balsam, în același timp.
- Dacă folosiți substanțe de albire pe bază de oxigen, respectați indicațiile producătorilor lor.

## Utilizarea de apret

- Selectați programul “Clătire și centrifugare” și verificați ca viteza de centrifugare să fie reglată la nu mai mult de 800 rpm.
- Porniți programul, trageți afară dozatorul de detergent astfel încât să puteți vedea aproximativ 3 cm din compartimentul pentru balsam.
- Turnați soluția de apret preparată în compartimentul pentru balsam în timp ce apa curge în dozatorul de detergent.



# EVACUAREA APEI REZIDUALE/CURĂȚAREA FILTRULUI

Vă recomandăm să verificați și să curățați filtrul cu regularitate, cel puțin de două sau trei ori pe an, **în special:**

- Dacă se aprinde indicatorul "Curățați pompa" (⊞).
- Dacă aparatul nu evacuează apa sau nu efectuează centrifugarea.
- În cazul în care mașina de spălat se află într-o cameră unde poate îngheța, trebuie să evacuați toată apa reziduală pentru a evita deteriorarea aparatului.

**IMPORTANT: asigurați-vă că apa s-a răcit înainte de a o evacua din aparat.**

1. Opriiți mașina de spălat și scoateți ștecherul din priză.
2. Scoateți soclul (în funcție de model):
  - Împingeți clapetele de pe partea dreaptă și stângă a soclului (dacă acestea sunt parte componentă a modelului) în partea de jos, pentru a se elibera soclul și îndepărtați-l (foto 3).
  - Scoateți soclul folosind sifonul sertarului pentru dozatorul de detergent: apăsați în jos cu mâna pe o parte a soclului, apoi introduceți capul sifonului în spațiul dintre soclu și peretele din față al mașinii de spălat și scoateți soclul (foto 4).
  - Pentru modelele încorporate: scoateți plinta din mobila de bucătărie.
3. Așezați lângă mașină un vas de colectare.
4. Dacă mașina dvs. are un furtun de evacuare de urgență: scoateți tubul de evacuare de urgență din agrafă, sau trageți-l din mașină (în funcție de model).  
Dacă mașina dvs. nu are un furtun de evacuare

de urgență: așezați sub filtru un vas larg și scund (foto 6). Săriți peste etapele 5 - 8 și continuați cu etapa 9.

5. Țineți capătul țevi de evacuare de urgență în tava de scurgere și scoateți dopul din ea (foto 5).
6. Așteptați până când se scurge toată apa, apoi reintroduceți dopul în tub (foto 7).
7. Fixați furtunul de evacuare de urgență în agrafă, sau împingeți-l înapoi în mașină (în funcție de model).
8. Puneți pe podea, în fața filtrului, o cârpă absorbantă (de exemplu un prosop).
9. Deschideți ușor filtrul răsucindu-l în sens invers acelor de ceasornic (foto 8); așteptați până când va curge toată apa, apoi deșurubați-l și scoateți-l complet.
10. Numai pentru curățarea filtrului: curățați filtrul și locașul în care se află, asigurați-vă că rotorul pompei se poate roti liber în locașul filtrului.
11. Introduceți filtrul înapoi și înșurubați-l în sensul de rotație al acelor de ceasornic până la maxim.
12. Turnați circa 1 litru de apă în recipientul pentru detergent pentru a se reactiva „sistemul Eco”. Verificați dacă filtrul este introdus corect și închis etanș.
13. Montați soclul înapoi (foto 9); dacă este necesar înclinați mașina de spălat în spate (pentru aceasta aveți nevoie de ajutorul persoanei).  
Pentru modelele încorporate: Montați înapoi plinta la mobila de bucătărie.
14. Conectați aparatul din nou. Mașina de spălat este acum gata pentru a fi pusă din nou în funcțiune.

## CURĂȚAREA ȘI ÎNTREȚINEREA

**Scoateți întotdeauna mașina de spălat înainte de a face orice de întreținere.**

### Curățarea sertarului pentru detergent

1. Extrageți sertarul pâlniei până la limită. Apăsați cu degetul pe locul unde scrie pe sifon "PUSH" (foto 10) astfel eliberați sertarul și puteți să-l extrageți în întregime.
2. Scoateți sifonul din compartimentul pentru balsamul de rufe, împingând în sus (foto 11).
3. Spălați toate componentele sub jet de apă.
4. Curățați compartimentul dozatorului cu o cârpă umedă.
5. Introduceți sifonul la loc în compartimentul pentru balsamul de rufe, prin presare în jos, până la limită; apoi introduceți sertarul înapoi în pâlnia de dozare a detergentilor.

### Furtunul (furtune) de aducție (foto 12, 13 sau 14 – depinde de model)

Controlați în mod regulat dacă furtunul este deteriorat și dacă are găuri. Dacă observați la furtunul aductor defecțiuni, înlocuiți-l cu unul nou dar de același fel, pe care îl puteți găsi la service- ul firmei sau în magazinele specializate.

Dacă furtunul aductor de la mașina d – voastră de spălat este identic cu cel de la foto 13 și mașina totuși nu primește apă, verificați fereastra ventilului de siguranță (A). Dacă este roșie, înseamnă că funcția de siguranță a furtunului de oprire a apei a fost activată și furtunul trebuie înlocuit, cu altul de la service – ul firmei sau de la un magazin specializat.

Pentru deșurubarea furtunului de admisie, așa cum se arată în foto 13 trebuie să apăsați mânerul de eliberare (B - dacă există) în timpul deșurubării.

Dacă suprafața furtunului d - voastră de aducție este transparentă (foto 14), controlați regulat culoarea ei. În cazul în care culoarea suprafeței transparente a furtunului s-a închis, înseamnă că furtunul a suferit o ruptură și ar trebui înlocuit. Sunați la service – ul firmei, sau chemați un specialist care să înlocuiască furtunul.

### Curățarea filtrului de sită al furtunului (furtunurilor) de alimentare cu apă

1. Închideți robinetul și slăbiți furtunul de alimentare cu apă de la robinet.
2. Curățați filtrul de sită intern și înșurubați furtunul de alimentare cu apă înapoi la robinet.
3. Acum desfaceți furtunul de alimentare din partea din spate a mașinii de spălat.
4. Scoateți filtrul de sită din racordul mașinii de spălat, cu un clește universal, și curățați-l.
5. Puneți la loc filtrul de sită și înșurubați furtunul la loc.
6. Deschideți robinetul de apă și verificați dacă racordurile sunt perfect etanșe.

### Exteriorul aparatului și panoul de comenzi

- Se spală cu o cârpă moale și umedă. Uscarea se face tot cu o cârpă moale.

## Interiorul aparatului

- După fiecare spălare, lăsați ușa deschisă o perioadă de timp, pentru a permite uscarea interiorului aparatului.
- Dacă nu spălați niciodată sau spălați extrem de rar rufe la 95°C, vă recomandăm să executați din când în când un program la 95°C fără rufe, adăugând o cantitate mică de detergent, pentru a menține curat interiorul aparatului.

## Garnitura ușii

- Ștergeți garnitura ușii după fiecare spălare cu o cârpă de bumbac absorbantă; aveți grijă ca

garnitura ușii să fie complet uscată înainte de a închide ușa mașinii de spălat goale.

- Verificați periodic starea garniturii ușii.

## Filtrul

- Controlați și curățați filtrul cu regularitate, cel puțin de două sau trei ori pe an (vezi "Evacuarea apei reziduale/ Curățarea filtrului").

**Nu folosiți agenți de curățare care conțin solvenți, praf de curățare, sticlă sau detergenți universali și lichide inflamabile. Pot deteriora suprafețele din plastic sau alte părți ale aparatului.**

# UMIDITATE RUFELOR DUPĂ CENTRIFUGARE

Gradul de umiditate rămasă în rufe după centrifugare depinde în mare parte de tipul de material, de programul selectat și viteza de rotație. Cel mai mic conținut de umiditate poate fi obținut folosind programul de spălare la care se face referire pe Eticheta Energetică, cu viteza maximă de rotație. Acest program este trecut în tabelul de programe separate ca "Program de Referință pentru Eticheta Energetică". Mai jos aveți un studio cu conținutul remanent de umiditate (în %), în funcție de diverse clase de eficiență centrifugare-uscare.

Clasă de eficiență centrifugare-uscare	Conținut de umiditate rămas %
A (= cea mai eficientă)	sub 45
B	45 sau peste, dar sub 54
C	54 sau peste, dar sub 63
D	63 sau peste, dar sub 72
E	72 sau peste, dar sub 81

# TRANSPORTUL ȘI MANIPULAREA

**Nu ridicați niciodată aparatul trăgându-l de partea superioară (dacă există), când îl transportați.**

1. Scoateți ștecherul din priză de curent.
2. Închideți robinetul de apă.
3. Verificați dacă ușa mașinii și dozatorul de detergent sunt închise corect.

4. Deconectați furtunul de alimentare și pe cel de evacuare a apei.
5. Evacuați apa reziduală din mașină și din furtun (vezi "Evacuarea apei reziduale/ Curățarea filtrului").
6. Instalați bolțurile pentru transport (obligatoriu).

## ACCESORII

Pentru unele modele de sine stătătoare, puteți obține prin intermediul Serviciului nostru de Asistență Tehnică sau a distribuitorului de specialitate:

- Un sertar-piedestal care poate fi instalat dedesubtul mașinii de spălat. Acesta înalță mașina, pentru a permite încărcarea și descărcarea mai confortabilă, pentru că nu va mai trebui să vă aplecați pentru a avea acces la aparat. Mai mult, reprezintă o soluție foarte bună pentru stocare și economisire a spațiului.
- Un set de stivuire, care vă permite fixarea unui uscător de rufe de mașina de spălat.

- Un raft de stivuire, cu ajutorul căruia puteți fixa uscătorul de rufe deasupra mașinii de spălat, ceea ce vă permite să faceți economie de spațiu și vă ușurează încărcarea și descărcarea uscătorului în această poziție înaltă.
- Setul plăcii de acoperire, care permite montarea mașinii de spălat sub un blatului de lucru de bucătărie neîntrerupt. Informați-vă la service sau la furnizorul specializat dacă mașina dumneavoastră de spălat poate fi incorporată în mobila de bucătărie la comandă.

# SERVICIUL DE ASISTENȚĂ TEHNICĂ

**Înainte de a contacta Serviciul de Asistență Tehnică:**

1. Încercați să remediați singuri problema (vezi "Ghid de detectare a defecțiunilor").
2. Porniți din nou programul pentru a verifica dacă problema s-a rezolvat.
3. Dacă mașina continuă să funcționeze în mod defectuos, contactați Serviciul de Asistență Tehnică.

## Comunicați:

- Natura problemei.
- Modelul exact al mașinii de spălat.
- Codul Service (numărul scris după cuvântul SERVICE). **SERVICE** 0000 000 00000



**Eticheta Service se găsește pe partea interioară a ușii.**

- Adresa dvs. completă.
- Numărul dv. de telefon și prefixul. Numerele de telefon și adresele Serviciului de Asistență Tehnică se găsesc pe fișa de garanție. Ca alternativă, consultați vânzătorul de la care ați cumpărat aparatul.

## Producator:

Whirlpool Europe s.r.l. - Socio Unico  
Viale Guido Borghi 27 - 21025 Comerio (Varese),  
Italy



# GHID DE DETECTARE A DEFECȚIUNILOR



Mașina dumneavoastră de spălat este echipată cu diverse funcții automate de siguranță. Acest lucru permite detectarea la timp a defectelor, iar sistemul de siguranță poate reacționa corespunzător. Aceste defecțiuni sunt deseori minore, astfel încât pot fi remediate în câteva minute.

Problemă	Cauze - Soluții - Indicații
<b>Aparatul nu pornește, nu se aprinde nicio lumină indicatoare</b>	<ul style="list-style-type: none"> <li>• Ștecherul nu este bine introdus în priză.</li> <li>• Priza sau siguranța nu funcționează corect (folosiți o lampă de birou sau un aparat asemănător pentru a o testa).</li> <li>• Pentru a economisi energie, mașina de spălat se oprește automat înainte de începerea programului sau după încheierea acestuia. Pentru a porni mașina de spălat, rotiți mai întâi selectorul de programe în poziția "Off/O" (Oprit) și apoi reveniți la poziția programului dorit.</li> </ul>
<b>Aparatul nu pornește deși butonul "Start (Pauză)" a fost apăsat</b>	<ul style="list-style-type: none"> <li>• Ușa nu este bine închisă.</li> <li>• S-a activat funcția "Blocare Pentru Copii/Butoane Blocate" —○ (dacă este disponibilă la modelul dvs.). Pentru a debloca butoanele, apăsați simultan ambele butoane marcate cu simbolul cheii și țineți-le apăsată cel puțin 3 secunde. Simbolul cheii va dispărea de pe display și veți putea porni programul.</li> </ul>
<b>Aparatul se oprește în timpul programului, iar ledul "Start (Pauză)" clipește intermitent</b>	<ul style="list-style-type: none"> <li>• Este activată opțiunea "Oprire cu apa în cuvă". Apăsați <b>"Start (Pauză)"</b> pentru a centrifuga rufe. Pentru a goli apa fără centrifugare selectați programul "Scurgere" (dacă este disponibil) sau apăsați butonul "Resetare/Evacuare" timp ce cel puțin 3 secunde.</li> <li>• Programul a fost modificat - reselectați programul dorit și apăsați <b>"Start(Pauză)"</b>.</li> <li>• Programul a fost întrerupt și eventual ușa a fost deschisă - închideți ușa și reporniți programul prin apăsarea pe <b>"Start (Pauză)"</b>.</li> <li>• S-a activat sistemul de siguranță al aparatului (vezi „Descrierea luminilelor de avertizare a defectelor” în tabelul cu programe)</li> <li>• Robinetul de apă nu este deschis sau furtunul de alimentare cu apă este îndoit sau blocat (se aprinde ledul "Robinete de apă închis").</li> </ul>
<b>Dozatorul de detergent conține reziduuri de detergent și/sau aditivi</b>	<ul style="list-style-type: none"> <li>• Apa furnizată nu este suficientă; filtrele de sită din racordul de apă pot fi blocate (vezi "Curățarea și întreținerea").</li> </ul>
<b>Aparatul vibrează în timpul centrifugării</b>	<ul style="list-style-type: none"> <li>• Bolțurile pentru transport nu au fost îndepărtate; <b>înainte de a folosi mașina de spălat, bolțurile pentru transport trebuie îndepărtate.</b></li> <li>• Aparatul nu este nivelat / nu se sprijină ferm pe toate cele patru picioare (vezi "Ghidul de instalare" separat).</li> </ul>
<b>Rezultatele centrifugării finale sunt nesatisfăcătoare</b>	<ul style="list-style-type: none"> <li>• Dezechilibrul în timpul centrifugării fac ca faza de centrifugare să nu poată proteja mașina de spălat (vezi "Dezechilibrul în timpul centrifugării").</li> <li>• Formarea spumei în exces împiedică centrifugarea; selectați și porniți programul "Clătire și centrifugare". Evitați dozajul excesiv cu detergentii (vezi "Detergenții și aditivii").</li> <li>• Butonul "Centrifugare" a fost fixat la viteză redusă.</li> </ul>
<b>"Dezechilibrul în timpul centrifugării". Indicatorul "Centrifugare/Evacuare" din bara fluxului de program clipește, sau viteza de centrifugare de pe afișaj clipește, sau indicatorul vitezei de centrifugare clipește după finalizarea programului (în funcție de model). Rufe sunt încă foarte ude.</b>	<p>Dezechilibrul încărcăturii de rufe în timpul centrifugării nu permite fazei de centrifugare să prevină eventuale defecțiuni ale mașinii de spălat. Din acest caz rufe sunt încă foarte ude.</p> <p>Motivul dezechilibrului poate fi: o încărcătură mică de rufe (care constă doar în câteva elemente foarte mari sau absorbante, ex. prosoape), sau rufe mari/grele.</p> <ul style="list-style-type: none"> <li>• Dacă este posibil evitați sub-încărcarea mașinii.</li> <li>• Se recomandă să adăugați ale rufe de diferite dimensiuni atunci când spălați rufe mari sau grele.</li> </ul> <p>Dacă doriți să centrifugați rufe ude, adăugați mai multe rufe de diferite dimensiuni, apoi selectați programul "Clătire &amp; Centrifugare".</p>
<b>Reziduuri de detergent pe rufe după spălare</b>	<p>Reziduurile albicioase de pe materialele închise la culoare provin de la componenții insolubili folosiți în detergenții moderni fără fosfați:</p> <ul style="list-style-type: none"> <li>- evitați supradozarea detergentului, folosiți detergent lichid, selectați opțiunea "Clătire intensivă" dacă este posibil, periați rufe</li> </ul>

Problemă	Cauze - Soluții - Indicații
<b>Mașina de spălat se oprește pentru câteva minute în mijlocul programului; se pare că programul nu va continua.</b>	Aceasta este o funcție normală a mașinii de a optimiza faza spălării. Unul dintre motivele întreruperii poate fi folosirea unei cantități mari de detergent; mașina de spălat întrerupe automat programul pentru a se reduce cantitatea de spumă. Această întrerupere poate fi repetată de mai multe ori, până când cantitatea de spuma nu va fi suficient de redusă pentru ca ciclul de spălare să poată continua. Dacă spuma persistă, se va aprinde becululețul „Service”, iar pe display apare „F18” sau „Fod” - vezi instrucțiunile privitoare la becululețul de semnalizare “Service” de pe paginile următoare.
<b>Durata programului este mult mai lungă sau mai scurtă decât se specifică în tabelul de programe sau pe display (dacă este disponibil)</b>	Este o funcție normală a mașinii de a se adapta factorilor care pot afecta durata programului ca de exemplu: cantitate excesivă de spumă, dezechilibrul cuvei de spălare datorat rufelor grele, încălzire prelungită datorată temperaturii scăzute a apei de alimentare, etc ... În plus, sistemul de scanare al mașinii reglează durata ciclului în funcție de cantitatea de rufe puse la spălat. Pe baza acestor factori se recalculează în timpul programului durata acestuia și, dacă este necesar, se actualizează; <b>pe display (dacă este disponibil), apare o animație în timpul fazei de modificare.</b> Pentru cantități mici de rufe durata de timp specificată în tabelul cu programe poate fi redusă cu până la 50%.

### Descrierea luminilor de control ce indică defecțiunea

Lumina de control aprinsă indică defecțiunea	Indicația de pe afișaj (dacă există la mașina dvs.)	Descriere - Cauze - Soluții
“Service” 	de la “F03” la “F43” (în afară de “F18” și “F24”)	“Defecțiune modul electric” Apăsați butonul “Reset” cel puțin 3 secunde.
	“F24”	Poate apărea în cazul spălării rufelor cu grad mare de absorbție sau dacă ați pus multe rufe la spălat dar ați folosit un program destinat cantităților mici de rufe. <b>Nu supraîncărcați mașina!</b> Apăsați butonul „Reset” timp de cel puțin 3 secunde pentru a întrerupe programul. Selectați și porniți programul „Clătire și Stoarcere”, pentru a finaliza corect ciclul de spălare întrerupt.
	“F02” sau “FA”	“Defecțiune dispozitiv anti-inundație”. Rotiți butonul de programe la poziția „Off/O” (Oprit), scoateți ștecherul din priză și opriți alimentarea cu apă. După aceea: • Conectați aparatul din nou. • Porniți robinetul de apă (dacă apa curge imediat în aparat, fără ca aparatul să pornească, înseamnă că există o defecțiune; închideți robinetul și contactați Serviciul de Asistență Tehnică). • Selectați și porniți din nou programul dorit.
	“F18” sau “Fod”	“Cantitate mare de spumă” Spuma excesivă a întrerupt programul. Dacă ați selectat funcția „Doza Recomandată” (în cazul în care este disponibilă pentru modelul dvs.), verificați dacă doza stabilită pentru diferite grupuri de programe corespunde cu cantitatea recomandată de detergent (pentru detalii, consultați instrucțiunile separate privitoare la „Doza Recomandată”). • Selectați și porniți programul “Clătire și centrifugare”. • După aceea, selectați și porniți din nou programul dorit, utilizând mai puțin detergent. Consultați de asemenea, paragraful „Mașina de spălat se oprește...” de pe prima pagină a “Ghid de detectare a defecțiunilor”.

Lumina de control aprinsă indică defecțiunea	Descriere - Cauze - Soluții
<p>“Robinet de apă închis” </p>	<p>Aparatul nu este alimentat cu apă sau este alimentat cu apă insuficientă. Ledul “<b>Start (Pauză)</b>” clipește intermitent.</p> <p>Verificați dacă:</p> <ul style="list-style-type: none"> <li>• Robinetul de apă este deschis și presiunea de alimentare cu apă este suficientă.</li> <li>• Furtunul de alimentare cu apă este îndoit.</li> <li>• Filtrul de sită al furtunului de alimentare cu apă este blocat (vezi “Curățarea și întreținerea”).</li> <li>• Apa din furtunul de alimentare a înghețat.</li> <li>• Fereastra de verificare a supapei de siguranță a furtunului de alimentare cu apă (presupunând că aparatul dvs. are un furtun de alimentare cu apă așa cum se indică în imaginea 13 - vezi capitolul anterior “Curățarea și întreținerea”); înlocuiți furtunul cu unul nou disponibil la Serviciul nostru de Asistență Tehnică sau la distribuitorul specializat.</li> </ul> <p>După ce problema a fost înlăturată, reporniți programul prin apăsarea butonului “<b>Start (Pauză)</b>”. Dacă defecțiunea re apare, contactați Serviciul de Asistență Tehnică.</p>
<p>“Curățați pompa” </p>	<p>Apa murdară nu este evacuată. Aparatul se oprește la pasul corespunzător al programului; scoateți din priză și verificați dacă:</p> <ul style="list-style-type: none"> <li>• Furtunul de evacuare este îndoit sau este blocat din alte motive.</li> <li>• Filtrul sau pompa s-a blocat (vezi capitolul “Evacuarea apei reziduale/ Curățarea filtrului”; asigurați-vă că apa s-a răcit înainte de a o evacua din aparat).</li> <li>• Furtunul de evacuare a apei este înghețat.</li> </ul> <p>După ce problema a fost înlăturată apăsați butonul “Reset” cel puțin 3 secunde; după aceea reporniți programul dorit. Dacă defecțiunea re apare, contactați Serviciul de Asistență Tehnică.</p>

**Dacă mașina dv. de spălat nu este dotată cu afișaj al duratei, verificați care dintre situațiile descrise mai sus poate fi la originea defecțiunii și urmați instrucțiunile respective.**

# INSTRUCȚIUNI DE INSTALARE

Imaginile sunt pe coperta acestor Instrucțiuni de Folosire.

Pentru modelele încorporate: vezi separat "Instrucțiuni de instalare" care sunt incluse.

Zgomot, vibrații excesive și pierdere de apă pot fi cauzate de o instalare incorectă.

Pentru modele de sine stătătoare: nu mișcați NICIODATĂ mașina de spălat trăgându-l de partea superioară.

## SCOATEȚI BOLȚURILE PENTRU TRANSPORT! (foto 15)

**Important:**

- Bolțurile pentru transport nescosate cauzează deteriorări aparatului!
  - Păstrați bolțurile pentru transport fixă pentru viitoare mutări ale aparatului; în acest caz remontați bolțurile pentru transport în ordine inversă.
1. Slăbiți și desfaceți șuruburile celor 4 bolțuri de fixare; folosiți o cheie de 13 mm (foto 16a,b).
  2. După aceea înfiletați șuruburile din nou doar 2 cm; apoi trageți componentele din plastic din spatele mașinii de spălat prin balansare și împingeți șuruburile (foto 16c, d, e).
  3. Împingeți capacele din plastic livrate cu mașina de spălat în orificii pentru a le închide (foto 16f).

## REGLAREA PICIOARELOR

Aparatul trebuie instalat pe o suprafață solidă și uniformă (dacă este necesar, folosiți o nivelă cu bulă de aer). Dacă aparatul va trebui să fie instalat pe o podea din lemn, distribuiți greutatea prin plasarea acestuia pe o foaie de placaj cu dimensiunile minime de 60 x 60 cm și cu grosimea de cel puțin 3 cm și fixați foaia de placaj de podea. Dacă podeaua nu este uniformă, reglați după caz cele 4 picioare de uniformizare; nu introduceți bucăți de lemn etc. dedesubtul picioarelor.

Deșurubați manual piciorușele mașinii de spălat, rotind de 2-3 ori în sens acelor de ceasornic, apoi deșurubați siguranța cu ajutorul cheii 13 mm (foto 17, 18). Ridicați ușor mașina și reglați înălțimea piciorului prin învârtirea sa (foto 18).

**Important:** strângeți contrapiulița în sens anti-orar către carcasa mașinii de spălat (foto 19, 20).

## CONECTAȚI FURTUNUL DE ALIMENTARE CU APĂ

Dacă furtunul de admisie apă nu este deja instalat înșurubați cu mâna capătul îndoit al furtunului de admisie în valva din spatele mașinii de spălat (foto 21). Înșurubați cu mâna capătul drept al furtunului de admisie în robinet, strângând bucaș.

**Atenție:**

- Asigurați-vă că furtunul nu este îndoit!
- Aparatul nu trebuie să fie conectat la un robinet de amestecare al unui încălzitor de apă neetanș.
- Controlați impermeabilitatea racordurilor mașinii de spălat deschizând complet robinetul de apă.

- Verificați dacă vârful furtunului de alimentare este suficient de strâns cu robinetul (foto 22).
- Dacă furtunul nu este suficient de lung, înlocuiți-l cu un furtun de lungime corespunzătoare, rezistent la presiune (1000kPA min, omologat la norma EN 61770). În cazul în care aveți nevoie de un furtun mai lung de etanșare contactați Serviciul nostru clienți, la dealerul nostru.
- Controlați periodic starea furtunului de alimentare din punctul de vedere al fragilității și dacă prezintă fisuri și înlocuiți-l dacă este necesar.
- Mașina de spălat poate fi conectată fără o supapă de reținere.

## CONECTAȚI FURTUNUL DE EVACUARE A APEI

1. În cazul în care furtunul de scurgere este instalat ca în foto 23: Scoateți-l din suportul indicat de săgeți.
  2. În cazul în care furtunul de evacuare este instalat în partea superioară a mașinii de spălat (foto 24): Desfaceți-l din ambele cleme marcate cu săgeți (în funcție de model).
  3. Conectați strâns furtunul de evacuare la sifon, sau la o gură de canalizare.
- Asigurați-vă că furtunul flexibil de evacuare nu este îndoit.
  - Fixați furtunul în așa fel încât să nu poată cădea.
  - Chiuvetele mici nu sunt recomandate.
  - Pentru a face o prelungire, folosiți un furtun de același tip și fixați racordurile cu cleme.
  - Înălțimea pentru sifon – conexiunea furtunului de scurgere trebuie să fie de minimum 60 cm și maximum 125 cm.
  - Lungimea generală maximă a furtunului de scurgere: 2,50 m (în acest caz, înălțimea maximă de fixare este de 90 cm).

## CONEXIUNEA ELECTRICĂ

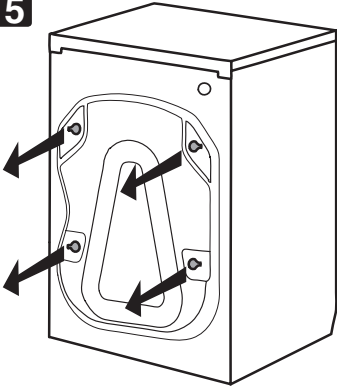
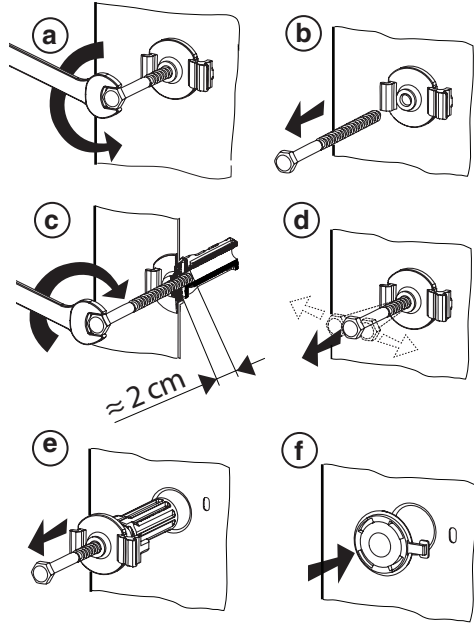
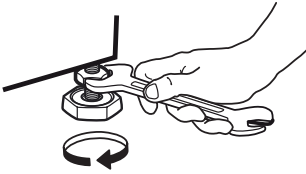
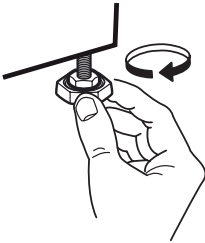
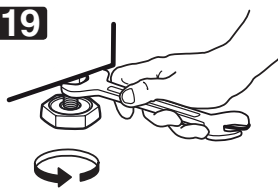
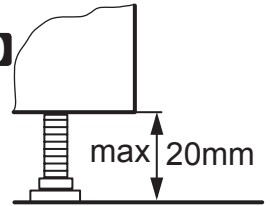
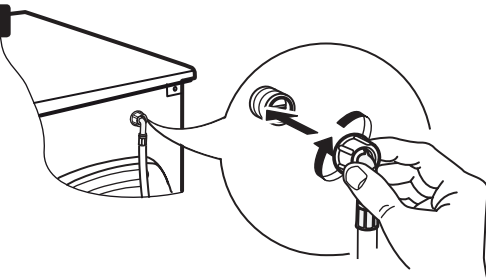
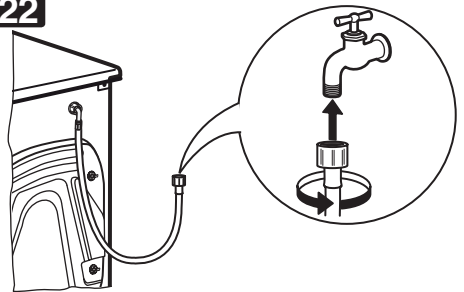
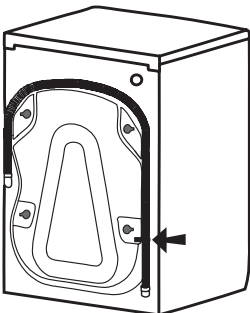

- Folosiți o priză care are legătură la pământ.
- Nu utilizați prelungitoare sau prize multiple.
- Cablul electric de alimentare trebuie să fie înlocuit numai de către un electrician autorizat.
- Conexiunile electrice trebuie să fie în conformitate cu dispozițiile locale.

**15****16****17****18****19****20****21****22****23****24**