

A KÉSZÜLÉK HASZNÁLATA ELŐTT

Annak érdekében, hogy a legtöbbet hozza ki az új készülékből, kérjük, olvassa el a felhasználói útmutatót alaposan, és tartsa kéznél, hogy a későbbiekben is belenézhesen.

BIZTONSÁGI ÓVINTÉZKEDÉSEK

- Az üzembe helyezést és a szervizelést/javítást csak szakképzett műszerész végezheti el a gyártó utasításainak megfelelően és a helyi biztonsági rendelkezéseket betartva. Ne javítsa meg, illetve ne cserélje ki a készülék semmilyen alkatrészét, hacsak azt nem tartalmazza kifejezetten a felhasználói útmutató.
- Ne húzza a hálózati vezetéket, amikor eltávolítja az aljzatból. A hálózati csatlakozószínort ne csavarja meg és ne nyomja, és győződjön meg arról, hogy nincs megtörve.
- Nedves kézzel ne érjen hozzá a hálózati csatlakozódugaszhoz, az áramkört megszakítóhoz és vészkapcsoló gombhoz.
- Ne dugja ujjait vagy idegen tárgyakat a beltéri & kültéri egység levegőkimenetébe/bemenetébe.
- Soha ne blokkolja a beltéri és a kültéri egység levegőbemenetét vagy -kimenetét.
- Csökkent fizikai vagy mentális képességű személyek, gyermekek és a készülékkel kapcsolatban semmilyen tapasztalattal nem rendelkező személyek csak akkor használhatják a készüléket, ha speciális kiképzést kaptak a készülék üzemeltetésére vonatkozóan a biztonságukért és az ellátásukért felelős személytől. A készülékek nem arra szánták, hogy csökkent képességű személyek vagy kisgyermek felügyelet nélkül használják.
- Gondoskodni kell a gyermekek felügyeletéről annak biztosítására, hogy nem játszanak a készülékkel (beleértve a távirányítót is).

ÓVINTÉZKEDÉSEK A LÉGKONDITIONÁLÓVAL KAPCSOLATBAN

Kérjük, szigorúan tartsa be az alábbi utasításokat:

- Káros lehet egészségére, ha hosszú ideig és közvetlenül hideg levegőnek van kitéve. Azt javasoljuk, hogy úgy állítsa be a zsalukat, hogy elkerülje a hideg levegő közvetlen áramlását, és azt a szobán belül irányítsa át.
- Meghibásodás esetén először kapcsolja le a készüléket a távirányítón lévő ON/OFF gombbal, majd válassza le a táphálózatról.
- Ne kapcsolja ki és be túl gyakran a készüléket, mert ez károsíthatja a készüléket.
- Ne tegyen semmilyen tárgyat a kültéri egységre.
- Válassza le a légkondicionálót a táphálózatról, ha hosszabb ideig nem fogja használni, illetve mennydörgéssel/villámlással járó viharok esetén.
- A termék a Kiotói Jegyzőkönyv szerinti üvegházhatású fluorozott gázokat tartalmaz, de a hűtőgáz légmentesen zárt rendszerben található. Hűtőgáz: Az R410a globális felmelegedési potenciálja (GWP) 1975.

A KÖRNYEZET VÉDELME

- A készülék újrahasznosítható vagy újrafelhasználható anyagokból készült. A kiselejtezést a helyi hulladékba helyezési rendelkezéseknek megfelelően kell végezni. Mielőtt hulladékba helyezné, a készüléket a hálózati csatlakozókábel elvágásával tegye használhatatlanná.
- A termék kezelésére és újrahasznosítására vonatkozó részletesebb információért forduljon a szelektív hulladékgyűjtéssel foglalkozó helyi hatóságokhoz vagy ahhoz a bolthoz, ahol a készüléket vásárolta.

A CSOMAGOLÓANYAG HULLADÉKBA HELYEZÉSE

A csomagolóanyag 100%-ban újrahasznosítható, amint azt az újrahasznosítási szimbólum  is jelzi. A csomagolás különféle részeit tilos a környezetbe szétszórni, hanem azokat a helyi önkormányzati rendelkezésekkel összhangban kell hulladékba helyezni.

A KÉSZÜLÉK HULLADÉKBA HELYEZÉSE

- Ez a készülék az elektromos és elektronikus berendezések hulladékairól szóló 2002/96/EK irányelv (WEEE) szerinti jelölést hordozza.
- A termék hulladékként megfelelő módon való elhelyezésének biztosításával Ön segít megelőzni a környezetre és az emberi egészségre gyakorolt potenciális negatív hatásokat.
- A készüléken vagy annak csomagolásán



feltüntetett  jelzés arra utal, hogy ez a készülék nem kezelhető háztartási hulladékként, hanem a terméket a villamos és elektronikus berendezések tárolását és újrahasznosítását végző megfelelő gyűjtőhelyen kell leadni.

A KÉSZÜLÉK BEMUTATÁSA

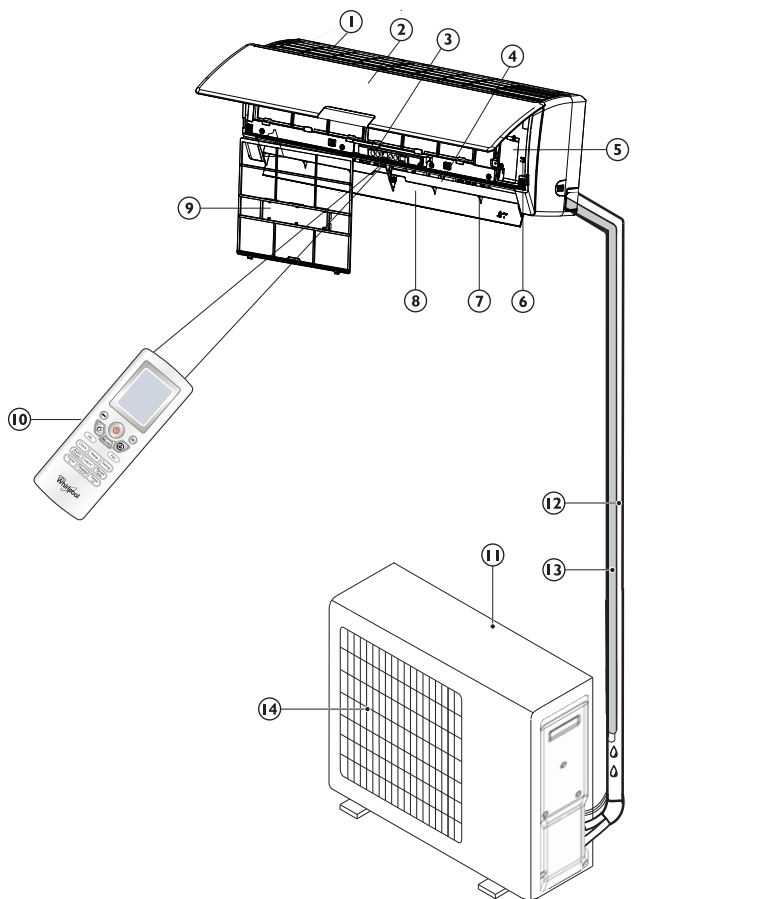

Beltéri egység

1. Levegőbemenet
2. Előlap
3. Kijelzőpanel
4. Levegőkimenet
5. Elektromos csatlakozódoboz
6. Be/ki kapcsoló
7. Független beállítószal
8. Vízszintes beállítószal
9. Légszűrő
10. Távirányító

Külső egység

11. Levegőbemenet
12. Csövek és hálózati csatlakozószinór
13. Lefolyócső
14. Levegőkimenet

A felhasználói útmutatóban szereplő képek a standard modellek külnézeti képén alapulnak, az alak és a kialakítás a modelleknek megfelelően változik.

A KEZELŐLAP KIJELZŐJÉN LÉVŐ JELZÉSEK ISMERTETÉSE



Hőmérséklet jelzés (1)

A beállított és a szobahőmérsékletet jelzi ki.



Üzemelés jelzés (2)

Pirosan világít, amikor a táphálózathoz csatlakozik.
Fehéren világít működés közben.



Fűtés jelzés (3)

Fűtés üzemmódban világít.



Hűtés jelzés (4)

Hűtés üzemmódban világít.





Páramentesítő jelzés (5)

Páramentesítő üzemmódban világít

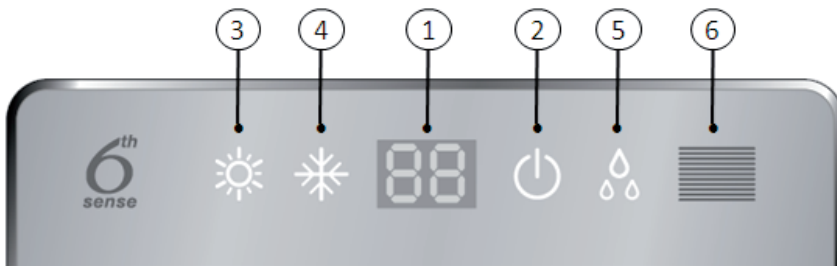
Jelvevő (6)



TÁVIRÁNYÍTÓ FUNKCIÓI ÉS JELZÉSEI

1. **ON/OFF (BE/KI) GOMB**
A gomb megnyitásával lehet a készüléket elindítani és/vagy leállítani.
- 2-3. **SZOBAHŐMÉRSÉKLET-BEÁLLÍTÓ GOMBOK**
A hőmérséklet beállítására szolgál. Az óra számára az idő beállítására szolgál. Időzítő üzemmódban az idő beállítására szolgál.
4. **MODE (ÜZEMMÓD) GOMB**
Az üzemmód kiválasztására szolgál.
5.  **GOMB**
A 6. érzék üzemmód beállítására szolgál.
6.  **GOMB**
A Körülötted üzemmód beállítására vagy törlésére szolgál
7. **FAN (VENTILÁTOR) GOMB**
A ventilátor sebességének megválasztására szolgál. A sebességfokozatok sorrendben: automatikus, magas, közepes, alacsony.
8. **SWING (ELFORDÍTÁS) GOMB**
A függőleges beállítózsalu elfordulásának leállítására vagy elindítására és a kívánt függőleges légáramlási irány beállítására szolgál.
9. **POWER SAVE (ENERGIATAKARÉKOS) GOMB**
Az energiatakarékos üzemmód beállítására vagy törlésére szolgál
- 10-11. **TIMER ON (BEKAPCSOLÁSI IDŐZÍTŐ) és TIMER OFF (KIKAPCSOLÁSI IDŐZÍTŐ) GOMB**
Az időzítő működésének beállítására vagy törlésére szolgál.
12. **DISPLAY ON/OFF (KIJELEZŐ BE/KI) GOMB**
A beltéri egység kezelőpaneljén lévő kijelző világításának be/ki kapcsolására szolgál
13. **INFO °C GOMB**
A szobahőmérsékletnek vagy a beállított hőmérsékletnek a beltéri egység kezelőlapján való megjelenítésére szolgál.
14. **AUTO CLEAN (AUTO TISZTÍTÁS) GOMB**
Az automatikus tisztítási művelet beállítására vagy törlésére szolgál.
15. **CLOCK (ÓRA) GOMB**
A pontos idő beállítására szolgál.
16. **SLEEP (ÉJSZAKAI) GOMB**
Az Éjszakai üzemmód beállítására vagy törlésére szolgál.
17. **JET GOMB**
A gyorshűtés vagy -fűtés elindítására vagy leállítására szolgál.



A TÁVIRÁNYÍTÓ KIJELEZŐJÉN LÁTHATÓ JELZÉSEK SZIMBÓLUMAI

 Hűtés jelzés

 Páramentesítő jelzés

 Csak ventilátor jelzés

 Fűtés jelzés

FAN AUTO Auto ventilátorsebesség

FAN  Magas ventilátorsebesség

FAN  Közepes ventilátorsebesség

FAN  Alacsony ventilátorsebesség

 Auto tisztítás jelzés

 Elfordítás jelzés

 Zárolás jelzés

 ⁶ jelzés

 Éjszakai jelzés

 Körülötted jelzés

 Gyorshűtés jelzés

 OPER Jelátvitel

 00:00 HOUR ON/OFF Beállított időzítő kijelzése
Pontos idő kijelzése

 00°F Hőmérséklet-kijelzés

 Beállított hőmérséklet kijelzésének jelzése

 Szobahőmérséklet kijelzésének jelzése

 Előlapki kijelző világítása be jelzés

A TÁVIRÁNYÍTÓ TÁROLÁSA ÉS HASZNÁLATI TIPPEK

Az elemek behelyezése

1. Csavarja ki az elemtartó fedelén lévő csavart. Gyengéden nyomja le az elemtartó fedelét, majd tolja az ábra szerint a nyíl irányába.
2. Helyezzen be 2 darab AAA méretű (1,5 V) elemet a rekeszbe. Vigyázzon, hogy jó helyre tegye a "+" és "-" pólusokat.
3. Zárja le a távirányító elemtartójának fedelét. Tegye vissza a csavart a távirányítón, és húzza meg szorosan.

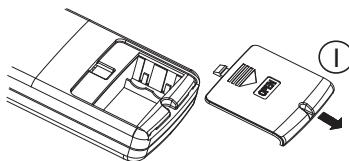

Az elemek eltávolítása

Csavarja ki a csavart, és az elemtartó fedelét a nyíl irányában vegye le.

Nyomja meg az elem pozitív pólusát enyhén az ujjával, majd húzza ki az elemeket a rekeszből. Mindezt csak felnőttek végezhetik, gyermekek számára tilos az elemek kivétele a távirányítóból a lenyelés veszélyének megelőzése érdekében.

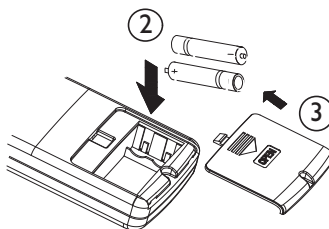

Az elemek hulladékba helyezése

Kérjük, az elemeket erre szakosodott közeli gyűjtőhelyen helyezze az előírt módon hulladékba.

Óvintézkedések

- Az elemek cseréje alkalmával az új elemeket ne vegyítse régi elemekkel, illetve ne használjon együtt különböző típusú elemeket, mert ezzel a távirányító hibás működését idézheti elő.
- Ha várhatóan egy darabig nem fogja használni a távirányítót, vegye ki belőle az elemeket, hogy az elemből a sav ki nem szívárogyon a távirányítóba.
- A távirányítót annak hatékony tartományában üzemeltesse. A távirányítót legalább 1 méteres távolságban tartsa TV-készülékektől vagy HI-FI berendezésektől.
- Ha a távirányító nem működik rendesen, vegye ki az elemeket, majd 30 másodperc múlva tegye vissza őket. Ha még mindig nem működik, tegyen be új elemeket.
- Ha a készüléket a távirányítóval kívánja működtetni, irányítsa a távirányítót a beltéri egység fogadó készülékére, hogy biztos legyen a fogadás érzékenysége.
- Amikor üzenet megy a távirányítóról, a  jel 1 másodpercig villog. Az üzenet megérkezésekor a készülék egy sípjelet ad ki.
- A távvezérlő maximum 7 méteres távolságról működteti a légkondicionálót.
- Minden alkalommal, amikor a távvezérlőben elemet cserél, a távvezérlő az előbeállítás szerinti 6. érzék üzemmódra áll be



ÜZEMMÓD LEÍRÁSA

Általános üzemelés:

1. Bekapcsolás

Nyomja meg a  gombot, amikor a készülék veszi a jelet, az ÜZEMELÉS jelzés a beltéri egység kijelzőjén felgyullad. Az üzemmódváltások alatt várjon néhány másodpercet, ismétlje meg a műveletet, ha a készülék egyáltalán nem reagál. A fűtési művelet beállításakor a légáramlás 2-5 perc elteltével indul el.

2. Üzem mód kiválasztása

Az üzemmód a **Mode** gomb minden egyes lenyomásakor sorban váltakozik:

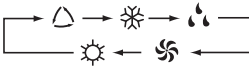

 6. ÉRZÉK üzemmód

 HŰTÉS üzemmód

 PÁRAMENTESÍTÉS üzemmód

 CSAK VENTILÁTOR üzemmód

 FŰTÉS üzemmód

3. A ventilátorsebesség beállítása

A ventilátor sebessége a **Fan** gomb minden lenyomására a következő sorrendben változik:



FAN AUTO Auto ventilátorsebesség

FAN  Alacsony ventilátorsebesség

FAN  Közepes ventilátorsebesség

FAN  Magas ventilátorsebesség



Csak az alacsony ventilátorsebesség áll rendelkezésre Páramentesítés üzemmódban.



4. A hőmérséklet beállítása

 Nyomja meg egyszer a hőmérséklet 1 °C-kal való **növeléséhez**

 Nyomja meg egyszer a hőmérséklet 1 °C-kal való **csökkentéséhez**

Ha lenyomja és lenyomva tartja a  vagy  gombot, a szám gyorsan változik.

A rendelkezésre álló beállított hőmérséklet-tartomány: 18 °C~32 °C

***Megjegyzés: 6. ÉRZÉK üzemmódban a hőmérséklet nem állítható.**

A LÉGÁRAMLÁS IRÁNYÁNAK SZABÁLYOZÁSA

5. A légáramlás irányának szabályozása

A függőleges légáramlás a készülék bekapcsolása után az üzemmódnak megfelelően automatikusan beáll egy bizonyos szögbe. A légáramlás iránya egyéni igényeinek megfelelően a távirányító **Swing** gombjának lenyomásával is állítható.

Függőleges légáramlás-szabályozás (a távirányító használatával)

A függőleges légáramlás a **Swing** gomb minden lenyomására a következő sorrendben változik:



Amikor a függőleges beállítózsalu elkezd felfele és lefele fordulni, ha megnyomja ezt a gombot, a zsalu megáll az aktuális helyzetben. Amikor az állapotban kikapcsoltból  állapotba vált át, ha 2 másodperccel később újra lenyomja ezt a gombot, az állapot közvetlenül kikapcsolt állapotra vált át; ha 2 másodpercen belül újra lenyomja ezt a gombot, a hintaállapot változása a fentebb leírt sorrendben folytatódik.

A Swing gomb 2 másodpercnél hosszabb folyamatos lenyomásakor a központi egység előre/hátra fel/le fog hintázni, majd a gomb elengedésekor a készülék hintázása megszűnik, és a szabályozó zsalu azonnal az éppen beállt pozícióban marad.

Vízszintes légáramlás-szabályozás (kézzel)

A vízszintes légáramlás megváltoztatásához a bemutatott módon fordítsa el a vízszintes beállítózsaluk szabályzórúdjaikat.

Megjegyzés: A készülék alakja eltérhet az Ön által választott légkondicionálótól.

A - A függőleges beállítózsalukat ne kézzel fordítsa el, mert így működési zavar léphet fel. Ha ez bekövetkezik, először kapcsolja ki a készüléket, és szüntesse meg a tápellátást, majd állítsa vissza a tápellátást ismét.



B - HŰTÉS vagy SZÁRAZ üzemmódban jobb, ha nem hagyja sokáig lefelé döntve a függőleges beállítózsalut, így megelőzheti a kondenzvíz csöpögését.



a vízszintes szabályozó zsaluk vezérlő pálcája

ÜZEMMÓD- ÉS FUNKCIÓLEÍRÁSOK

6. ÉRZÉK ÜZEMMÓD

Nyomja meg a  gombot, a  jelzés megjelenik, a készülék közvetlenül 6. érzék üzemmódba lép. A készülék ebben az üzemmódban automatikusan a valós szobahőmérséklet alapján fogja beállítani a hőmérsékletet és a ventilátor sebességét.

Hőszivattyús modellek



Beltéri hőmérséklet	Üzemmód
22 °C vagy alatta	FŰTÉS
22°C-26°C	VENTILLÁTOR vagy korábbi üzemmód tartása
26 °C vagy felette	HŰTÉS

 **A gomb Gyorshűtés és Éjszakai üzemmódban nem működik.**

Megjegyzés: A hőmérséklet nem jelenik meg az előlapon és a távirányítón ebben az üzemmódban



Mit lehet tenni 6. érzék üzemmódban

Mit érez Ön	gomb	a módosítás folyamata
A légáramlás nem megfelelő mértéke miatt kellemetlen.		A beltéri ventilátor sebessége a gomb minden megnyomására a magas, közepes és alacsony fokozat között váltakozik.
A nem megfelelő áramlási irány miatt kellemetlen.		Kérjük, lapozza fel az előző, "Légáramlás irányának szabályozása" című fejezetet

Körülötte funkció

Amikor megnyomja ezt a gombot, a  jelzés megjelenik, a távirányító továbbítja a körülötte lévő tényleges szobahőmérsékletet a beltéri egység számára, és a készülék ezen hőmérsékletértéknek megfelelően fog működni, hogy kellemes környezetet biztosítson.

Kérjük, hogy a távirányítót olyan helyen tartsa, ahonnan megfelelően tudja a jelet a beltéri egység részére továbbítani.

Nyomja meg egyszer a beállításhoz, és még egyszer az elvetéshez.



GYORSHŰTÉS üzemmód

- **A GYORSHŰTÉS** üzemmód szolgál a gyorsűtés, illetve a gyorsfűtés indítására és leállítására.  jelenik meg távirányítón ebben az üzemmódban. A készülék szupergyors ventilátorsebességgel fújja a levegőt, hogy gyorsan és hatékonyan lehűtse vagy felmelegítse a helyiséget.
- **GYORSHŰTÉS** üzemmódban beállítható a hőmérséklet és a légáramlás iránya





Megjegyzés:

- A Gyorsűtő funkció nem érhető el 6. érzék, Csak ventilátor és Páramentesítő üzemmódban.
- Az üzemmód váltásakor vagy a ventilátor sebességének módosításakor ez a funkció automatikusan törlése kerül.

ÓRA FUNKCIÓ

Beállíthatja az órát a CLOCK gomb megnyomásával, majd pedig a  és  gombok használatával állítsa be a pontos időt, és nyomja meg ismét a CLOCK gombot, ha az óra be van állítva.

Amikor megnyomja a CLOCK gombot, a  jel villog. 4 másodpercen belül az érték beállítható

-  Nyomja meg egyszer az időbeállítás 1 perccel való **növeléséhez**
-  Nyomja meg egyszer az időbeállítás 1 perccel való **csökkentéséhez**
ha folyamatosan nyomja a  vagy  gombot, a szám gyorsan változik.

12:00 az alapértelmezett megjelenített idő az elemek behelyezése után

ÉJSZAKAI üzemmód

Ez a funkció kellemebb környezetet biztosít alváshoz.

ÉJSZAKAI üzemmódban  jelenik meg távirányítón,

- **HŰTÉS** vagy **PÁRAMENTESÍTÉS** üzemmódban a készülék automatikusan módosítja a beállított hőmérsékletet, 1 °C-kal növelve az első órában és újabb 1 °C-kal növelve a második órában, majd állandó marad
- **FŰTÉS** üzemmódban a készülék automatikusan módosítja a beállított hőmérsékletet, 1 °C-kal csökkentve az első órában és újabb 1 °C-kal csökkentve a második órában, majd állandó marad.

Megjegyzés:

- A ventilátor sebessége és a légáramlás iránya állítható.
- **CSAK VENTILÁTOR** és **6. ÉRZÉK** üzemmódban ez a funkció nem érhető el.



AUTO TISZTÍTÁS funkció

- Ennek a gombnak HÜTÉS és SZÁRÍTÓ üzemmódban való megnyomásakor az  ikon megjelenik, és az AUTO TISZTÍTÁS funkció be van állítva. Miután kikapcsolta a készüléket, a beltéri ventilátor 10 percig tovább üzemel, hogy megszüntesse a beltéri egységben lévő nedvességet, így egy egészséges, penészsmentes környezetet hozva létre. Ebben az időszakban megnyomhatja ezt a gombot a beltéri ventilátor közvetlen leállításához.
- Ennek a gombnak az ismételt lenyomása törli az AUTO TISZTÍTÁS funkciót, a beltéri egység ventilátora közvetlenül a készülék kikapcsolása után leáll.

Megjegyzés: Az AUTO TISZTÍTÁS funkció nem érhető el 6. ÉRZÉK, CSAK VENTILÁTOR és FÜTÉS üzemmódban.

INFO °C funkció

Ennek a gombnak a lenyomásával kiválaszthatja, hogy a beállított hőmérséklet vagy a szobahőmérséklet megjelenjen az előlapon.

Amikor a készüléket első alkalommal áram alá helyezi, a  jelzés jelenik meg a távirányítón, és a beállított hőmérséklet jelenik meg a kezelőpanelen.

Ennek a gombnak megnyomására az ikon a távirányítón átvált az  ikonra, és a beltéri szobahőmérséklet jelenik meg a kezelőpanelen. 5 másodperc elteltével, illetve ha más működési jelet kap, visszatér a beállított hőmérséklet kijelzésére.

Megjegyzés: Csak a beállított hőmérséklet jelenik meg a távirányítón.

ENERGIATAKARÉKOS üzemmód

Az **ENERGIATAKARÉKOS** üzemmód csak HÜTÉS üzemmódban áll rendelkezésre.

Amikor megnyomja ezt a gombot, az "SE" felirat jelenik meg az előlapon és a távirányítón. A készülék automatikusan módosítja a beállított hőmérsékletet a tényleges szobahőmérsékletnek megfelelően, lehetővé téve, hogy a szobahőmérséklet olyan gyorsan elérje a kellemes hőmérsékletzónát (24 °C ~ 28 °C), amilyen gyorsan lehetséges.

Ez az üzemmód kevesebb energiát fogyaszt, de még kellemes környezetet biztosít.

A funkció elvetéséhez változtasson üzemmódot, vagy nyomja meg a POWER SAVE gombot ismét.

***Megjegyzés:** A ventilátor sebessége és a hőmérséklet nem állítható ebben az üzemmódban.







IDŐZÍTŐ funkció



Kényelmes a TIMER ON gomb megnyomásával beállítani az időzítőt, hogy hazaérkezésének idejére kellemes szobahőmérsékletet érjen el. A kellemes alvás érdekében éjszakai automatikus kikapcsolásra is beállíthatja az időzítőt a TIMER OFF gomb megnyomásával.

A BEKAPCSOLÁSI IDŐZÍTŐ beállítása

A TIMER ON gombbal programozhatja be az időzítőt tetszés szerint, hogy a készülék a kívánt időpontban bekapcsoljon.

I) Nyomja meg a TIMER ON gombot, az  ikon eltűnik, folyadékkristályos kijelzőn az "ON" felirat villog, 5 másodpercen belül nyomja meg a  vagy  gombot a készülék kívánt bekapcsolási idejének kiválasztásához.

 Nyomja meg egyszer az időbeállítás 1 perccel való **növeléséhez**

 Nyomja meg egyszer az időbeállítás 1 perccel való **csökkentéséhez**
ha folyamatosan nyomja a  vagy  gombot, a szám gyorsan változik.

Megjegyzés: Ha a TIMER ON gomb lenyomása után 5 másodpercen belül nem állítja be az időt, a távirányító automatikusan kilép a KIKAPCSOLÁSI IDŐZÍTŐ üzemmódból.

II) Ha a távirányítón a kívánt időpont látható, a TIMER ON gomb lenyomásával nyugtázza. Sípolás hallatszik, és az "ON" jelzés abbahagyja a villogást.

A KIKAPCSOLÁSI IDŐZÍTŐ beállítás törlése

Nyomja meg ismét a TIMER ON gombot, egy sípolás hallható, és az "ON" jelzés eltűnik, ezzel a funkció törlése megtörtént.

A KIKAPCSOLÁSI IDŐZÍTŐ beállítása

A KIKAPCSOLÁSI IDŐZÍTŐ beállítása hasonló a BEKAPCSOLÁSI IDŐZÍTŐ beállításához, beállíthatja, hogy a készülék a kívánt időpontban automatikusan kikapcsoljon.

Megjegyzés: Győződjön meg arról, hogy az óra helyesen van beállítva, mielőtt a bekapcsolási időzítő vagy a kikapcsolási időzítő beállítását elvégzi.

KIJELZŐ BE/KI FUNKCIÓ

Nyomja meg ezt a gombot a beltéri egység kezelőpaneljén lévő kijelző világításának bekapcsolásához, illetve kikapcsolásához.

Megnyomhatja ezt a gombot, hogy kikapcsolja a folyamatos jelzőfényt, amikor a készülék ki van kapcsolva.

 jelenik meg a távirányítón, amikor az előlap kijelzője felgyullad.



 Növelés

 Csökkentés

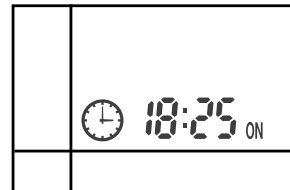

GYERMEKZÁR funkció

Nyomja meg egyszerre a és gombot a távirányítón lévő gombok zárolásához vagy a zárolás feloldásához.

Ha a távirányító zárolva van, az ikon megjelenik, és semmilyen funkció nem aktiválható a gombok lenyomásával.

Nyomja meg egyszerre a és gombot a feloldáshoz.

A °C és °F közötti váltás

Miután a gombot megnyomva kikapcsolta a készüléket, a MODE és a gomb egyidejű lenyomásával válthat a °C és °F között.

Megjegyzés: Ez a funkció csak akkor elérhető, ha a termék ki van kapcsolva. Az előlap hőmérséklet-kijelzése ennek megfelelően átvált, amikor bekapcsolja a készüléket. A gyári beállítás a °C-on alapul

MŰKÖDTETÉS VÉSZHELYZETBEN

Vészhelyzetben, illetve amikor a távirányító hiányzik,

az egység vezérelhető a beltéri egységen lévő be/ki kapcsoló megnyomásával is.

- A készülék bekapcsolása: amikor az egység ki van kapcsolva, nyomja meg ezt a gombot, a készülék elindul, és 6. ÉRZÉK üzemmódban fog működni.
- A készülék kikapcsolása: amikor az egység be van kapcsolva, nyomja meg ezt a gombot, a készülék befejezi az üzemelést.

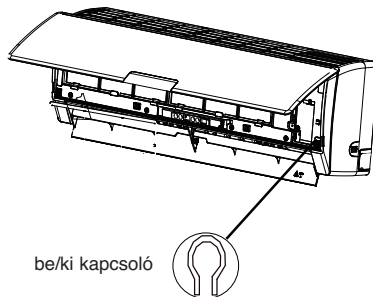

VÉDELEM

Működési feltétel

A védőberendezés az alábbi esetekben kikapcsolhat, és leállíthatja a készüléket.

Fűtés	A külső hőmérséklet 24 °C fölött van
	A külső hőmérséklet -7 °C alatt van
	A szobahőmérséklet 27 °C fölött van
Hűtés	A külső hőmérséklet *43 °C fölött van
	A szobahőmérséklet 21 °C alatt van
Páramentesítés	A szobahőmérséklet 18 °C alatt van

Zajszennyezés

- A készüléket olyan helyre szerelje fel, amely megtartja a súlyát, így halkabban üzemel
- Telepítse a kültéri egységet olyan helyre, ahol a levegő távozhat, és az üzemelés zaja nem zavarja a szomszédokat.
- Ne állítson akadályt a kültéri egység levegőbemeneti nyílása elé, mert ez növeli a zajszintet.

A védőberendezés jellemzői

Várjon legalább 3 percet, mielőtt a működés leállása utáni újraindítja a készüléket, vagy működés közben üzemmódot vált. Ha a készüléket a hálózathoz való csatlakoztatás után azonnal bekapcsolja, a működés megkezdése előtt 20 másodperces késés fordulhat elő. Ha az összes művelet leállt, az újraindításhoz nyomja meg az **ON/OFF** gombot. Az időzítőt újra be kell állítani, ha töröltött a beállítás.

A HŰTÉS üzemmód jellemzői

Jégmentesítés

Amikor a beltéri hőcserélő hőmérséklete 0 °C-ra vagy az alá esik, a kompresszor működése leáll az egész készülék védelme érdekében.

A FŰTÉS üzemmód jellemzői

Előfűtés

A hideg levegő kiáramlásának megelőzése érdekében 2-5 perc szükséges a beltéri egység előfűtéséhez a FŰTÉS üzem indításakor. A beltéri ventilátor nem működik az előfűtés alatt.

Jégtelenítés

FŰTÉS üzemmódban a készülék a nagyobb hatékonyság érdekében automatikus jégtelenítést végez. Ez az eljárás rendszerint 6-10 percet vesz igénybe. A jégtelenítés alatt a ventilátor működése leáll, és a "H1" felirat jelenik meg az előlapon.

A jégtelenítés befejeztével a készülék automatikusan visszatér **FŰTÉS** üzemmódba.

KARBANTARTÁS

A beltéri egység előlapjának tisztítása

1. Leválasztás a táphálózatról

Kapcsolja ki a készüléket először, mielőtt leválasztaná a táphálózatról.

2. Az előlap levétele

Nyissa ki az előlapot, amint a nyíl mutatja (A ábra). Húzza erővel az előlap oldalán lévő nyílásokat, és vegye le az előlapot (B ábra).

3. Az előlap tisztítása

Törölje le egy száraz puha ruhával. Ha a készülék nagyon piszkos, használjon a tisztításhoz langyos (40 °C alatti) vizet. A tisztítás után hagyja megszáradni.

4. Az előlap visszahelyezése és bezárása.

Lefele nyomva helyezze vissza és zárja be az előlapot.

Megjegyzés:

- A készülék tisztításához soha ne használjon olyan anyagokat, mint például a benzin vagy a bútorfényező.
- Ne spricceljen vizet a beltéri egységbe
Veszélyes! Áramütés!

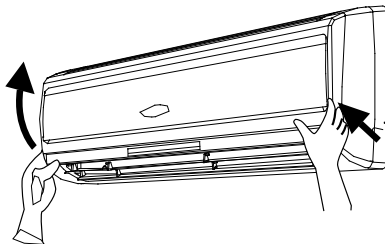

A ábra

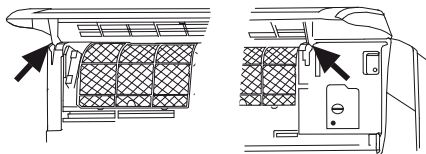

B ábra

A légszűrő tisztítása

A légszűrőt kb. 100 óra használat után szükséges megtisztítani. Kéthetente tisztítsa meg a légszűrőt, ha a légkondicionáló különösen poros környezetben működik.

1. Leválasztás a táphálózatról

Kapcsolja ki a készüléket először, mielőtt leválasztaná a táphálózatról.

2. A légszűrő kivétele (C ábra).

1. Nyissa ki az előlapot.
2. Enyhén nyomja meg a szűrő fogantyúját.
3. Csúsztassa ki a szűrőt.

3. A légszűrő tisztítása (D ábra)

Ha a szűrő nagyon piszkos, langyos vízbe tegyen semleges mosószert, és abban mossa ki. A tisztítás után hagyja megszáradni.

4. Helyezze vissza a szűrőt, és zárja be az előlapot.

Megjegyzés:

- A sérülések elkerülése érdekében a szűrő eltávolítása után ne nyúljon kézzel a beltéri egység ventilátorszárnnyához.
- Ne próbálja meg saját maga kitisztítani a légkondicionáló belsejét.
- Ne tisztítsa a szűrőt mosógépben.

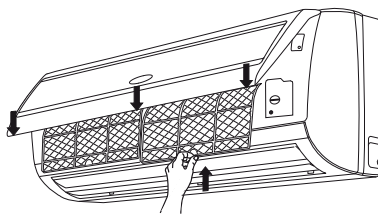

C ábra

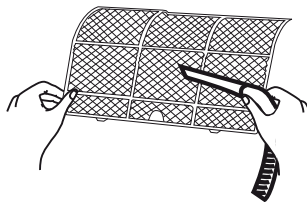

D ábra

HIBAE LHÁRÍTÁS

A működési problémákat gyakran apró hibák okozzák, kérjük, ellenőrizze le a következő táblázat segítségével, mielőtt a szervizt hívná. Ezzel időt és szükségtelen kiadásokat takaríthat meg.

Probléma	Hibaelhárítás
Nem működik	<ul style="list-style-type: none"> Áramszünet van? A biztonsági berendezés kioldott, vagy a biztosíték kiégett? Lazán van a hálózati dugasz az aljzatban? A távirányító normál módon működik? Ellenőrizze, hogy nem állította-e be a Kikapcsolási időzítő funkciót. Kérjük, várjon 3 percet, és indítsa újra, lehetséges, hogy a védőberendezés állította le.
A beltéri egység nem fúj ki levegőt.	<ul style="list-style-type: none"> Nincsenek elzárva a beltéri vagy a kültéri egység ki- és bemeneti nyílásai? Megfelelően állították be a hőmérsékletet? A beltéri ventilátor nem működik az első néhány percben, amikor a fűtési folyamat megkezdődik, hogy megelőzze a hideg levegő beáramlását. Fűtési üzemmódban a beltéri ventilátor leállítja a levegőáramlatot a jégtelenítés alatt. Páramentesítési üzemmódban előfordulhat, hogy a beltéri egység ventilátora leáll, hogy megakadályozza a kondenzvíz elpárolgását és a hőmérséklet emelkedését.
Nem lehet módosítani a hőmérséklet-beállítást	<ul style="list-style-type: none"> A készülék nem 6. érzék vagy Energiatakarékos üzemmódban van? A hőmérséklet nem állítható ezekben az üzemmódokban.
Nem lehet beállítani a ventilátor sebességét	<ul style="list-style-type: none"> A készülék nem páramentesítő vagy energiatakarékos üzemmódban van? A ventilátorsebesség nem állítható ezekben az üzemmódokban.
Hatástalan vezérlés	<ul style="list-style-type: none"> Erős interferencia van (ami túlzott statikus elektromos kisüléstől, a hálózati feszültség rendellenességeitől keletkezhet)? Ne feledje, ha a működés rendellenessé válik, ilyen esetben húzza ki a dugaszt a táphálózathoz, majd 2-3 másodperc elteltével dugja vissza.
Nem működik azonnal	<ul style="list-style-type: none"> Ha üzemelés közben üzemmódot változtat, 3 perces késleltetés kerül alkalmazásra.
Jellegzetes szag	<ul style="list-style-type: none"> A szag más forrásból származhat, úgymint bútorzat, cigaretta stb., amelyet az egység beszívott, majd a levegőbe bocsát. Ellenőrizze a légszűrőt, ha nagyon piszkos, tisztítsa meg.
Folyó víz hangja	<ul style="list-style-type: none"> Normál jelenség, amelyet a légkondicionálóban áramló hűtőközeg okoz. A jégtelenítés hangja fűtő üzemmódban.
Recsegő hang	<ul style="list-style-type: none"> Ezt a hangot az előlapnak a hőmérséklet-változások miatti tágulása vagy összehúzódása okozhatja.
Köd jön a kivezető nyílásból	<ul style="list-style-type: none"> Alacsony hőmérséklet esetén pára van a helyiségben. Normál jelenség, amelyet a beltéri egységből távozó levegő okoz HÜTÉS vagy SZÁRAZ üzemmódban.
A távirányító nem működik	<ul style="list-style-type: none"> Nincs a szükséges távolságon kívül a távirányító, vagy nincs az útjában valamilyen akadály? Ellenőrizze a távirányítóban lévő elemet. Ha gyengék, tegyen be új elemet. Vizsgálja meg, nem sérült-e meg a távirányító.
Hibakód jelenik meg	<ul style="list-style-type: none"> Ha hibakód, például E2,E4,E5,E6,F1,F2,F3,F4,F5,H3,H4,H5,PL,PH jelenik meg a beltéri egység kijelzőjén, kapcsolja ki a készüléket, és válassza le a tápellátásról, majd hívja a Whirlpool legközelebbi hivatalos szervizközpontját. (A H1 és az SE nem hibakód, a H1 a fűtés közbeni jégtelenítés jelzése, az SE pedig az energiatakarékos funkció jelzése.)

Megjegyzés: Ha a probléma továbbra is fennáll, kapcsolja ki a készüléket, és válassza le a tápellátásról, majd hívja a Whirlpool legközelebbi hivatalos szervizközpontját. Ne vállalkozzon arra, hogy saját maga áthelyezi, megjavítja, szétszereli vagy módosítja a készüléket.

TELEPÍTÉSI SZOLGÁLTATÁS

A telepítés előtt

1. Kérjük, figyelmesen olvassa el ezt a kézikönyvet a telepítés előtt.
2. A készülék telepítését az országos huzalozási szabályok, valamint ezen kézikönyv alapján szakembereknek kell elvégezniük.
3. A beszerelési pozíció kizárólag szakemberek közreműködésével változtatható meg;
4. Ellenőrizze a telepítés előtt, hogy a termék nem sérült-e meg.
5. A beltéri egység legalsó mozgó alkatrészeit legalább 2,5 m-rel a padló vagy a lépcsőszint fölé szerelje.
6. A telepítés után a vásárlónak a készüléket a jelen kézikönyvnek megfelelően kell működtetnie, megőrizve a megfelelő tárolóeszközöket a készülék jövőbeni karbantartásához és áthelyezéséhez.

BIZTONSÁGI ÓVINTÉZKEDÉSEK

1. A tápellátásnak a névleges feszültséggel kell bírnia, és saját áramkörrel kell rendelkeznie a készülék számára. A normál üzemi feszültségtartomány a névleges feszültség 90~110%-a között található. A hálózati vezeték átmérőjének meg kell felelnie az előírásoknak.
2. A felhasználó tápellátásán legyen egy megbízható földelő terminál. Tilos a földkábel az alábbi dolgokhoz kötni: 1) Vízvezeték 2) Gázvezeték 3) Szennyvízcső 4) Más, nem biztonságosnak ítélt helyek
3. Gondoskodjon a biztonságos földelésről és arról, hogy a földelő kábelt az épület saját, szakemberek által telepített földelési rendszeréhez csatlakoztassa. A készüléket áramszivárgás ellen védő kapcsolóval kell felszerelni, továbbá egy megfelelő kapacitással rendelkező levegőkapcsolóval. A levegőkapcsolónak mágneses és termikus kioldó funkcióval is kell rendelkeznie, hogy rövidzárlat, illetve túlterhelés esetére védelmet tudjon biztosítani.
4. Győződjön meg arról, hogy a hálózati vezeték elég hosszú ahhoz, hogy megfelelő csatlakozást biztosítson. A tápellátáshoz ne használjon semmilyen hosszabbítót.
5. Ha a tápvezeték sérült, azt a kockázatok elkerülése érdekében a gyártóval, szervizmegbízottjával vagy hasonlóan szakképzett személlyel kell kicseréltetni;
6. A rögzített huzalozásba be kell csatlakoztatni egy olyan áramtalanító kapcsolót, amelynél a megszakító minden pólusnál legalább 3 mm-es.
7. Az áramütés személyi sérülést vagy halált okozhat: Szervizelés előtt válasszon le minden csatlakozót az elektromos táphálózatról.
8. A hálózati vezeték csatlakoztatását, valamint a beltéri és a kültéri egység közötti kábelcsatlakozás a készülékhez mellékelt huzalozási rajznak megfelelően kell elvégezni.
9. Amikor a telepítés elkészült, az elektromos komponensek nem lehetnek hozzáférhetőek a felhasználók számára.
10. A légkondicionáló mozgatását és telepítését kettő vagy több ember végezze a túlzott terhelés veszélyének megelőzése érdekében.
11. A légkondicionáló kicsomagolása után az összes csomagolóanyagot a gyermekektől elzárva tartsa.
12. A hűtőközeg (R410a) jellegének megfelelően a cső nyomása nagyon magas, ezért ügyeljen arra, hogy nagyon körültekintően járjon el, amikor a készüléket üzembe helyezi és javítja.

BESZERELÉSI ÚTMUTATÓ

Telepítési rajz

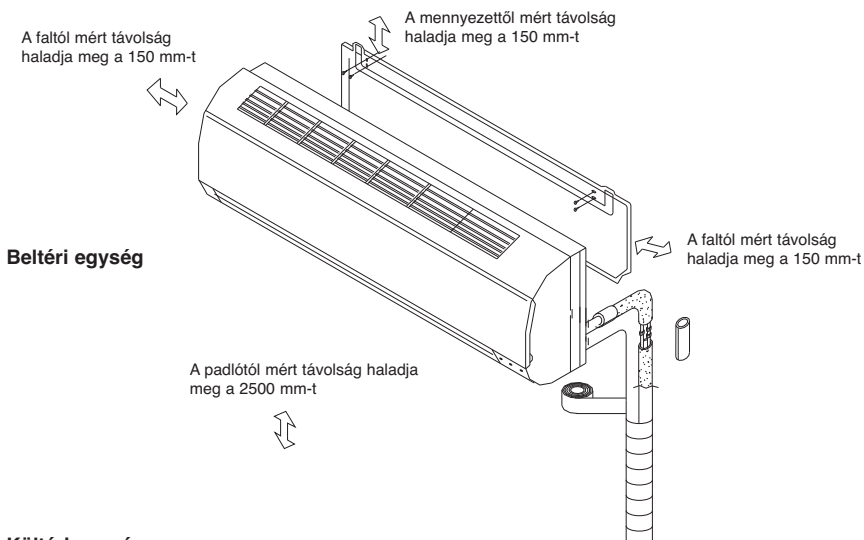

AMD 066, AMD 067

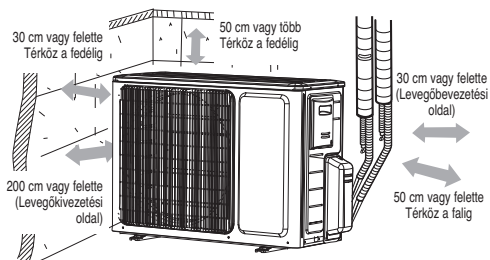

AMD 068

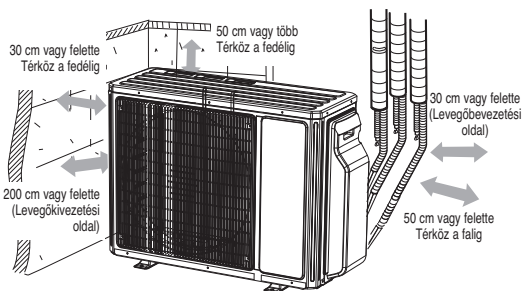

MEGJEGYZÉS: A fenti ábra mindössze a berendezés egyszerű bemutatása, lehetséges, hogy külső megjelenésében eltér az Ön által vásárolt terméktől. A felszerelést csak engedéllyel rendelkező szervizmunkatárs végezheti, az országos huzalozási szabványoknak megfelelően.

Válassza ki az optimális helyet

A beltéri egység felszerelésének helye

- Ahol a légkivezetés közelében nincs akadály, és a levegő a helyiség minden sarkába ki tud áramlani.
- Ahol a csövezés és a fal átfúrása könnyen elvégezhető.
- Tartsa be a telepítési rajz szerinti szükséges távolságot a mennyezettől és a faltól.
- Ahol a légszűrő könnyen kivethető.
- Az egységet és a távirányítót televíziótól, rádiótól stb. legalább 1 m-re tartsa.
- Fénycsövek hatásainak elkerülése érdekében a készüléket fénycsövektől minél tovább helyezze el.
- A légbevezetés közelébe ne helyezzen semmit, ami annak útját elzárná.
- Olyan helyre, amely képes megtartani a súlyt, és nem növeli az üzemi zajt és rezgést.
- A beltéri egység nem alkalmas arra, hogy mosókonyhába telepítsék.

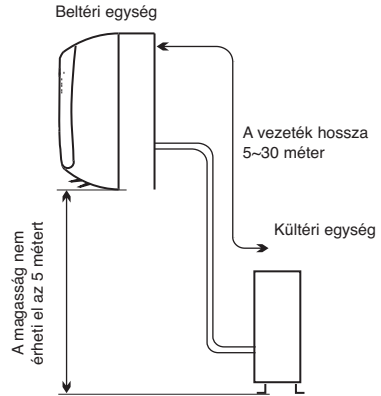

A kültéri egység felszerelésének helye

- Kényelmes, jól szellőző helyre szerelje fel.
- Kerülje azokat a helyeket, ahol gyúlékony gáz szivároghat.
- Tartsa be a telepítési rajz szerinti szükséges távolságot a faltól.
- A beltéri és kültéri egység közötti távolság 5 méter legyen, kiegészítő hűtőközeg-töltéssel maximum 15 méter lehet.
- A kültéri egységet ne szerelje fel szennyezett, olajos helyre, vulkanizációs gázkivezetés közelébe.
- Ne szerelje fel út mentén, ahol a készülék sáros vízzel szennyeződhet.
- Fix alapra szerelje, amely nem fokozza az üzemi zajt.
- Ahol a légkivezetés útjában nem áll akadály.
- A beszerelés helye bírja el a kültéri egység súlyát és az általa keltett rezgést, továbbá biztosítsa a biztonságos beszerelést;
- Ahol a kieresztett víz nem jelent semmilyen problémát.

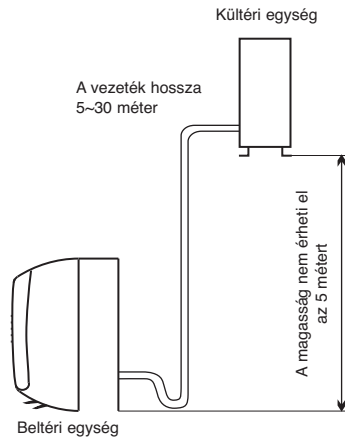

Modell	Normál csövezési hosszúság (m)	Csőhosszúsági határérték (m)	Szintkülönbség határértéke, H (m)	Szükséges extra hűtőközeg, amikor a csatlakozóvezeték 5 m feletti (g/m)
9K/12K/18K	5	30	5	20

BELTÉRI EGYSÉG TELEPÍTÉSE

1. A szerelőlap felszerelése

- A szerelőlap helyét a beltéri egység elhelyezésének és a csővezeték irányának megfelelően válassza meg.
- A szerelőlapot vízszintesen lejtésmérővel vagy függőnállal állítsa be.
- A szerelőlap rögzítéséhez fúrjon a falba 32 mm mély lyukakat.
- A műanyag tipliket illessze be a lyukba, majd menetes csavarokkal rögzítse a szerelőlapot.
- Ellenőrizze, hogy a szerelőlap rögzítése biztos-e. Ezután fúrjon egy lyukat a csővezetéknek.

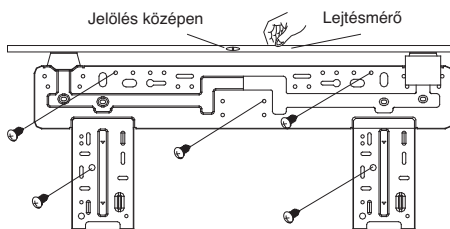

MEGJEGYZÉS: A szerelőlap alakja a fentitől eltérő lehet, de a szerelési eljárás hasonló.

2. Fúrjon egy lyukat a csővezetéknek

- A csővezetéknek szánt lyuk helyét a szerelőlap elhelyezése szerint válassza meg.
- Fúrjon egy lyukat a falba. A lyuk külső szélé felé enyhén lefelé lejtson.
- A fal tisztán tartása érdekében a lyukba vezessen be egy hüvelyt.

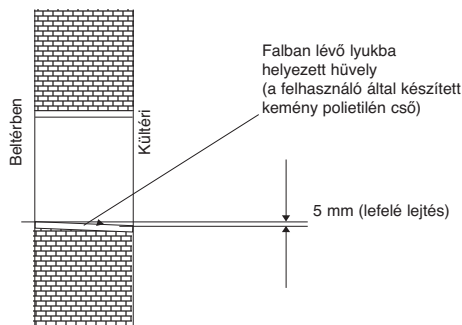

3. Beltéri egység csővezetékekének felszerelése

- A csővezeték (folyadék- és gázcső) és kábeleket a falba fúrt lyukon keresztül kívülről illessze be, vagy a belső csővezetékek és kábelek csatlakoztatásának befejezése után belülről úgy, hogy csatlakozzanak a kültéri egységhez.
- A csőszerelési útmutatás alapján döntse el, hogy a műanyag részt lefűrészeli-e (az alább bemutatott módon).

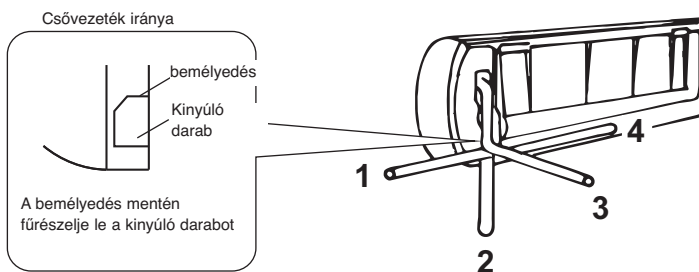

MEGJEGYZÉS:

Ha a csővezeték az 1., 2. vagy 4. utasítás szerint szereli be, a beltéri egység alapjáról fűrészelje le a megfelelő műanyagrészt.

- Miután az előírt módon csatlakoztatta a csővezeték, szerelje fel a lefolyócsövet. Ezután csatlakoztassa a hálózati csatlakozókábelt.

Csatlakoztatás után a csővezeték, a kábelt és a lefolyócsövet együtt borítsa be hőszigetelő anyaggal.

MEGJEGYZÉS: Ne csatlakozzon a táphálózathoz a telepítés alatt.

FONTOS:**Csőcsatlakozások hőszigetelése:**

A csőcsatlakozásokat tekerje be hőszigetelő anyaggal, majd burkolja be vinilszalaggal.

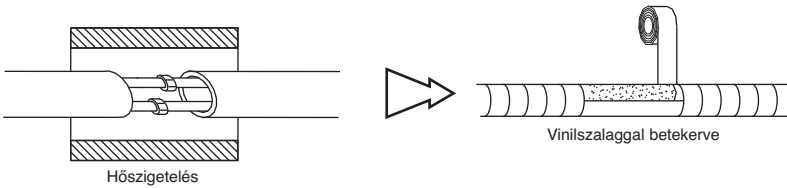
**Hőszigetelt csővezeték:**

- A lefolyócsövet a csővezeték alá helyezze.
- Szigetelőanyag: legalább 6 mm vastag polietilén hab..

MEGJEGYZÉS: A lefolyócsövet a felhasználó készíti.

- A lefolyócsövet a könnyű lefolyás érdekében lefelé kell irányítani. A lefolyócsövet ne csavarja meg, ne hagyja kilógva vagy körbetekeredve, és a végét ne merítse vízbe. Ha a lefolyócsőhöz hosszabbítást csatlakoztat, a beltéri egységen való átvezetéskor gondoskodjon annak hőszigeteléséről.
- Ha a csővezeték jobbra irányul, a csővezeték, a hálózati csatlakozókábelt és a lefolyócsövet hőszigeteléssel kell ellátni, és a készülék hátoldalán csőkapoccsal rögzíteni.

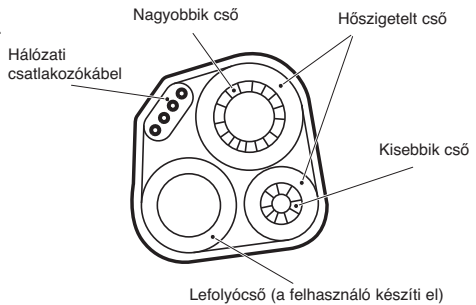
**Csővezeték csatlakoztatása:**

- A beltéri egység csöveit két csavarkulcs segítségével csatlakoztassa. A csövek, csatlakozók és hollandi anyák deformálódásának és sérülésének elkerülése érdekében fordítson külön figyelmet arra, hogy legyen meg az alább bemutatott forgatónyomaték-ráhagyás.
- Először kézzel húzza meg őket, azután használja a csavarkulcsokat.

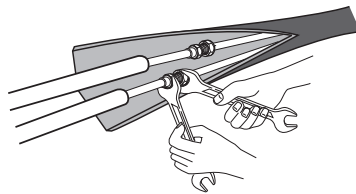

Cső mérete	Forgatónyomaték	Anyá szélessége	Min. vastagság
Folyadékoldal (1/4 hüvelyk)	1.5~2 kg.m	17 mm	0.5 mm
Gázoldal (3/8 hüvelyk)	3.1~3.5 kg.m	22 mm	0.7 mm
Gázoldal (1/2 hüvelyk)	5.0~5.5 kg.m	24 mm	0.8 mm
Gázoldal (5/8 hüvelyk)	6.0~6.5 kg.m	27 mm	0.8 mm

4. A kábel csatlakoztatása

Beltéri egység

- 1) Nyissa ki az előlapot, a csavart meglazítva távolítsa el a takarólapot.
- 2) A hálózati csatlakozószínort csatlakoztassa a beltéri egységhez úgy, hogy a huzalokat egyenként hozzákötí a vezérlőtábla csatlakozóihoz az alábbiak szerint.
- 3) A vezérlőtáblán kábelszorítóval biztosítsa a hálózati csatlakozószínort.
- 4) Helyezze vissza takarólapot, és húzza meg a csavart.

Takarólap



Hálózati csatlakozó kábel

MEGJEGYZÉS: (modelltől függően) A beltéri egység csatlakozóihoz történő csatlakozásokhoz ki kell venni a dobozt.

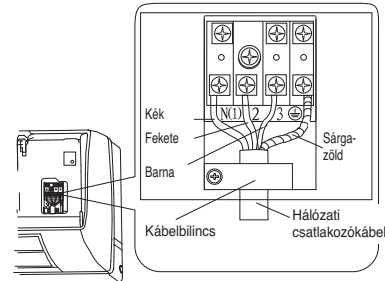

Kültéri egység

- 1) A csavart meglazítva vegye le a készülékről a szerelőajtót. Csavarozza ki a kábelszorítót, a huzalokat egyenként, a beltéri egység csatlakoztatásának megfelelően csatlakoztassa a vezérlőtábla csatlakozóihoz.
- 2) A vezérlőtáblán kábelszorítóval biztosítsa a hálózati csatlakozószínort.
- 3) A szerelőajtót illeszse vissza eredeti helyzetébe, és húzza meg a csavart.

MEGJEGYZÉS: (modelltől függően) A beltéri egység csatlakozóihoz történő csatlakozásokhoz ki kell venni a dobozt.

AMD 066, AMD 067

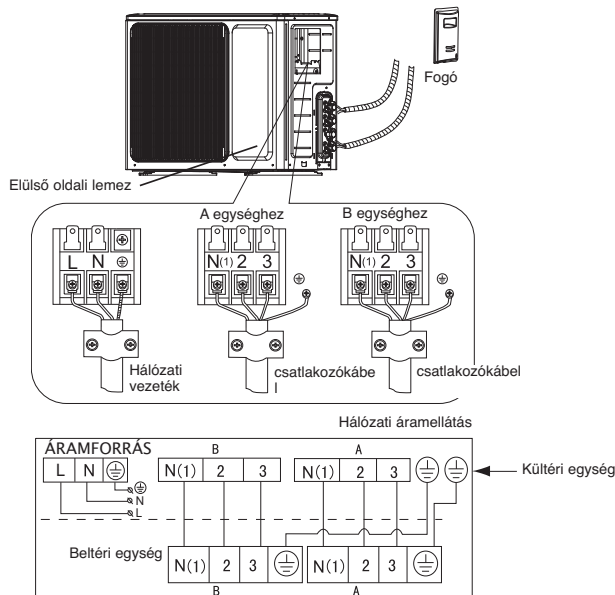

AMD 068

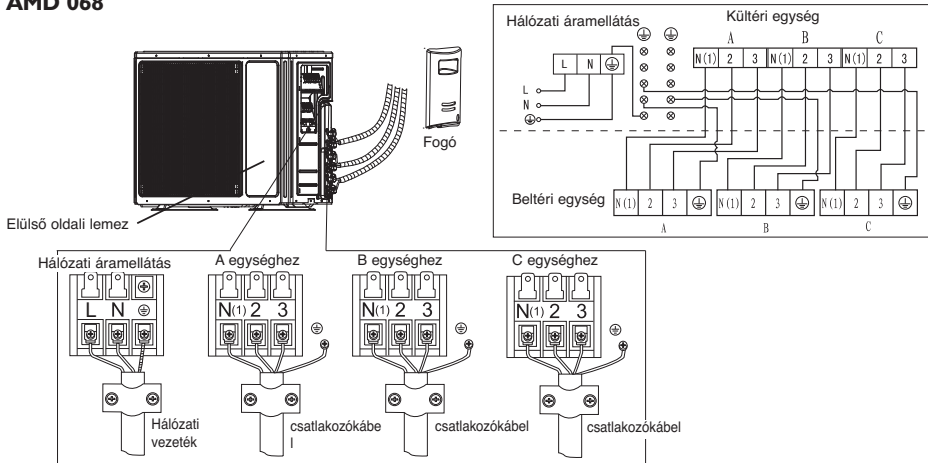

FIGYELEM:

1. Győződjön meg arról, hogy a kültéri egység huzalszínei és csatlakozószámai megegyeznek a beltéri egységével.
2. Kifejezetten a légkondicionálóhoz való egyedi áramkört használjon. A huzalbekötés módját illetően lásd a készüléken található kapcsolási rajzot.
3. Ellenőrizze, hogy a kábel specifikációja megfelel-e az alábbi táblázatnak.
4. A kábelcsatlakoztatás után ellenőrizze a huzalokat, és győződjön meg arról, hogy szorosan vannak-e összekötve. A kábelt szorosan rögzíteni kell kábelbilincs segítségével.
5. Nedves vagy páras területen földzárlat ellen védő megszakítót kell felszerelni.

Kábelspecifikációk

Modell	Hálózati vezeték (kültéri)	Hálózati csatlakozókábel	Hálózati áram (Megjegyzés)
AMD 066, AMD 067	H05VV-F,3G 2,5 mm ²	H07RN-F, 4G 0,75 mm ²	Kültér felé
AMD 068	H05VV-F,3G 4,0 mm ²	H07RN-F, 4G 0,75 mm ²	Kültér felé

A KÜLTÉRI EGYSÉG FELSZERELÉSE

1. A lefolyócsonk és a lefolyócső felszerelése

Fűtő üzemmódban való működéskor a kültéri egységből kondenzvíz távozik. A szomszédok nyugalma és a környezet kímélése érdekében a kondenzvíz elvezetéséhez szereljen fel lefolyócsonkot és lefolyócsövet. A lefolyócsonkot egyszerűen szerelje a kültéri egység vázára, majd a jobb oldali ábrán jelzett módon csatlakoztassa a lefolyócsövet a csomkhoz.

2. A kültéri egység felszerelése és rögzítése

Erős és sík padlófelületre rögzítse szorosan, csavarokkal és anyákkal. Ha falra vagy tetőre szereli, gondoskodjon a tartó megfelelő rögzítéséről, hogy megelőzze az erős rezgések vagy szél miatti rázkódást.

3. A kültéri egység csőcsatlakoztatása

- Vegye le a szelepszapkákat a két- és háromállású szelepről.
- A csöveket külön, az előírt forgatónyomatéknak megfelelően csatlakoztassa a két- és háromállású szelepekhez.

4. Kültéri egység kábelcsatlakozása (lásd az előző oldalt)

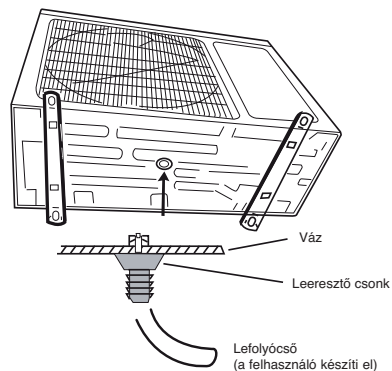

LÉGTISZTÍTÁS

A hűtőkörben megmaradó, párat tartalmazó levegő a kompresszor meghibásodását okozhatja. A beltéri és kültéri egység csatlakoztatása után vákuumszivattyúval az alább bemutatott módon szívja ki a levegőt és párat a hűtőkörből.

Megjegyzés: Mivel a rendszer nyomása magas, valamint a környezet védelme érdekében is, ügyeljen arra, hogy a hűtőközeg ne jusson ki közvetlenül a levegőbe.

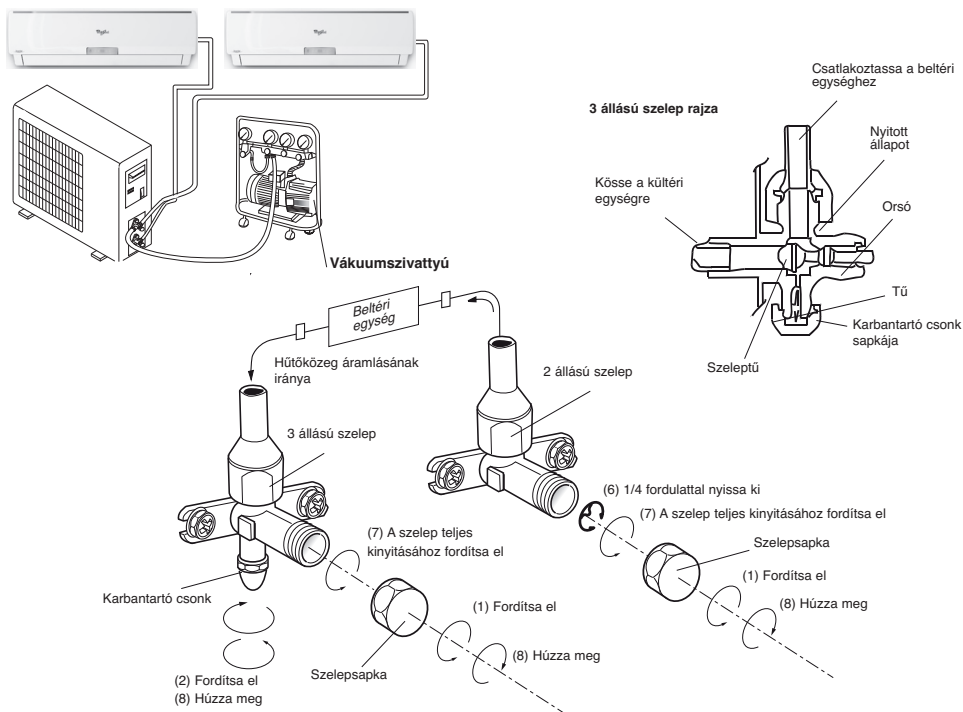

A légcsővek tisztítása:

1. Csavarja ki és vegye le a szelepszapkákat a két- és háromállású szelepekről.
2. Csavarja ki és vegye le a szelepszapkát a munkaszelepről.
5. A vákuumszivattyú flexibilis csövét csatlakoztassa a munkaszelephez.
4. A vákuumszivattyút indítsa be 10-15 percre, míg el nem éri a 10 Hgmm abszolút vákuumot.
5. Miközben a vákuumszivattyú még működik, zárja le a vákuumszivattyú elosztóvezetékén található kisnyomású gombot. Ezután állítsa le a vákuumszivattyút.
6. 1/4 fordulattal nyissa ki, majd 10 másodperc után zárja le a kétállású szelepet. Folyékony szappan vagy elektronikus tömítésvizsgáló segítségével ellenőrizze az összes csatlakozás tömítettségét.
7. Fordítsa el a két- és háromállású szelepek zárját. Válassza le a vákuumszivattyú flexibilis csövét.
8. Helyezze vissza és húzza meg az összes szelepszapkát.