

**Hälsa och säkerhet, användning och skötsel**  
och Installationsanvisningar



[www.whirlpool.eu/register](http://www.whirlpool.eu/register)



---

**SVENSKA** ..... 3

# SVENSKA

# HÄLSA OCH SÄKERHET, ANVÄNDNING OCH SKÖTSEL och INSTALLATIONSANVISNINGAR



**TACK FÖR ATT DU VALDE ATT KÖPA EN PRODUKT FRÅN WHIRLPOOL.**  
För att få fullständig assistans, registrera din  
apparat på [www.whirlpool.eu/register](http://www.whirlpool.eu/register)

## Innehåll

### *Riktlinjer för hälsa och säkerhet*

<b>SÄKERHETSINSTRUKTIONER</b> .....	5
<b>MILJÖSKYDD</b> .....	7
<b>FÖRSÄKRAN OM ÖVERENSSTÄMMELSE</b> .....	7

### *Användnings- och skötselguide*

<b>PRODUKTBESKRIVNING</b> .....	9
APPARAT.....	9
TVÄTTMEDELSBEHÅLLARE .....	10
KONTROLLPANEL .....	11
TEKNISKA DATA FÖR VATTENANSLUTNING .....	11
LUCKA.....	12
TRUMBELYSNING (om tillgänglig) .....	12
TILLBEHÖR.....	12
6 <sup>th</sup> SENSE LIVE FUNKTION .....	12
<b>HUR MAN ANVÄNDER APPARATEN</b> .....	13
NÄR MASKINEN ANVÄNDS FÖRSTA GÅNGEN .....	13
DAGLIG ANVÄNDNING .....	14
PROGRAM OCH TILLVAL .....	18
FUNKTIONER .....	25
INDIKATORER .....	27
AUTODOSERINGSFUNKTION: AUTOMATISK DOSERING AV TVÄTTMEDEL / SKÖLJMEDEL.....	28
AUTODOSERING / FÖRSTA ANVÄNDNING .....	29

---

AUTODOSERING / FÖRSTA ANVÄNDNING .....	33
SPARTIPS .....	34
6 <sup>th</sup> SENSE LIVE FUNKTION / INSTÄLLNINGSPROCEDUR .....	35
6 <sup>th</sup> SENSE LIVE FJÄRRSTYRNING / DAGLIG ANVÄNDNING .....	39
6 <sup>th</sup> SENSE LIVE FUNKTION / FAQ .....	40
<b>RENGÖRING OCH UNDERHÅLL</b> .....	42
RENGÖRA TVÄTTMASKINEN .....	42
KONTROLLERA VATTNETS TILLOPPSSLANG .....	43
RENGÖRING AV NÄTFILTER I VATTNETS TILLOPPSSLANG .....	44
RENGÖRING AV TVÄTTMEDELSBEHÅLLAREN .....	45
RENGÖRING AV VATTENFILTRET / TÖMNING AV KVARBLIVET VATTEN .....	47
TRANSPORT OCH HANTERING .....	49
<b>FELSÖKNING</b> .....	50
LUCKA - HUR MAN ÖPPNAR DEN VID ETT FEL, FÖR ATT TA UT TVÄTTEN .....	55
KUNDSERVICE .....	56
<b><i>Installationsguide</i></b> .....	57



# SÄKERHETSINSTRUKTIONER

## VIKTIGT ATT LÄSA OCH OBSERVERA

Innan du använder apparaten, ska du noggrant läsa dessa säkerhetsanvisningar. Håll dem nära till hands för framtida konsultation.

Dessa instruktioner och själva apparaten ger viktiga säkerhetsvarningar, som måste iakttas hela tiden.

Tillverkaren fransäger sig allt ansvar för underlåtenhet att följa dessa säkerhetsinstruktioner, för olämplig användning av apparaten eller felaktig inställning av kontrollerna. Ta bort transportbultarna. Tvättmaskinen är säkrad med transportbultar för att undvika invändiga skador under transporten. Innan du använder maskinen, är det nödvändigt att ta bort transportbultarna. Efter borttagningen, täck öppningarna med de fyra plastlocken som medföljer. Tvinga inte upp luckan och använd inte luckan att stå på.

## SÄKERHETSVARNINGAR

Mycket små (0-3 år) och små barn (3-8 år) ska hållas borta från apparaten om de inte övervakas kontinuerligt. Barn från 8 års ålder och personer med nedsatt fysisk, sensorisk eller mental förmåga, eller bristande erfarenhet och kunskap får lov att använda produkten om de hålls under uppsikt eller om de har fått instruktioner om hur produkten ska användas

på ett säkert sätt och förutsatt att de förstår vilka faror det innebär. Barn får inte leka med apparaten. Rengöring och användarunderhåll får inte utföras av barn utan tillsyn.

## TILLÅTEN ANVÄNDNING

**FÖRSIKTIGT:** Apparaten är inte avsedd att drivas med hjälp av en extern timer eller ett separat fjärrstyrt system. Denna apparat är avsett endast för hemmabruk, inte för professionellt bruk. Använd inte produkten utomhus.

Förvara inte explosiva eller brandfarliga ämnen såsom aerosolburkar och placera eller använd inte bensen eller andra lättantändliga material i eller i närheten av apparaten: Om produkten skulle slås på av misstag kan detta material fatta eld.

Denna tvättmaskin är bara avsedd för att tvätta maskintvättbar tvätt i mängder som är normala för privata hushåll.

## INSTALLATION

För att hantera och installera produkten krävs minst två personer. Använd skyddshandskar för att packa upp och installera apparaten. Installation och reparationer ska utföras av behörig fackman i enlighet med tillverkarens anvisningar och lokala säkerhetsbestämmelser. Reparera eller byt inte ut delar på produkten om detta inte direkt rekommenderas i

bruksanvisningen.

Installationen får inte utföras av barn. Håll barn borta under installationen. Håll förpackningsmaterial (plastpåsar, delar i styrenplast, osv) utom räckhåll för barn, under och efter installationen. Packa upp produkten och kontrollera att den inte har skadats under transporten. Kontakta din återförsäljare eller närmaste kundservice om du upptäcker något problem. Apparaten måste kopplas bort från strömförsörjningen innan någon installationsåtgärd utförs.

Se till att nätkabeln inte kommer i kläm och skadas av produkten under installationen.

Aktivera apparaten endast när installationen har slutförts. Vänta några timmar efter installationen innan du startar produkten så att den anpassas till rummets omgivningsförhållanden. Installera inte apparaten på plats där den kan exponeras för extrema förhållanden som: bristande ventilation, temperaturer under 5°C eller över 35°C.

När produkten installeras ska du säkerställa att de fyra fötterna är stabila och står på golvet. Justera dem om nödvändigt och kontrollera att produkten är helt plan med hjälp av ett vattenpass. Om tvättmaskinen ska stå på ett trägolv eller ett "flytande golv" (t.ex. vissa parkett- eller laminatgolv), placera

den på en minst 3 cm tjock plywoodskiva som mäter 60 x 60 cm. Montera fast plywoodskivan i golvet. Använd bara nya slangar för att ansluta produkten till vattennätet. Gamla slangar får inte användas och bör kasseras. Flytta apparaten utan att lyfta den via arbetsytan. Anslut tilloppslangen (eller slangarna) till vattennätet enligt gällande lokala bestämmelser. För modeller som endast används med kallt vatten: Anslut inte till varmvattenledningen. För modeller med varmvattenintag: Vattentemperaturen får inte överskrida 60 °C. Se till att ventilationsöppningarna i sockeln på tvättmaskinen (i förekommande fall) inte blockeras av en matta eller något annat föremål. Trycket på inloppsvattnet ska vara inom intervallet 0,1-1 MPa. Om du vill placera en torktumlare ovanpå tvättmaskinen, kontakta först kundservice eller återförsäljaren för att kontrollera om detta är möjligt. Detta är endast tillåtet om torktumlararen placeras ovanpå tvättmaskinen med hjälp av en lämplig staplingsats som kan köpas via vår kundservice eller din specialiserade återförsäljare.

#### **VARNINGAR GÄLLANDE EL**

För att installationen ska uppfylla gällande säkerhetskrav, krävs att en enpolig strömbrytare med minst 3 mm kontaktavstånd

används och apparaten måste vara jordad.

Om strömkabeln är skadad, byt ut den med en likadan. Nätkabeln får bara bytas ut av behörig elektriker och i enlighet med tillverkarens anvisningar och gällande säkerhetsföreskrifter. Vänd dig till en auktoriserad serviceverkstad.

Om den monterade kontakten inte passar ditt uttag, kontakta en kvalificerad tekniker. Strömkabeln måste vara tillräckligt lång för att ansluta apparaten till huvudströmförsörjningen, när den har installerats i sitt hus. Dra inte i nätkabeln.

Använd inte förlängningsladdar, grenuttag eller adaptrar.

Använd inte denna produkt om nätkabeln eller kontakten är skadad, om den inte fungerar korrekt eller om den har skadats eller tappats. Håll nätkabeln borta från heta ytor. När installationen är klar ska det inte gå att komma åt de elektriska komponenterna. Vidrör aldrig produkten med våta kroppsdelar och var inte barfota när du använder den.

#### **KORREKT ANVÄNDNING**

Överskrid inte maximalt tillåten kapacitet. Kontrollera den maximalt tillåtna kapaciteten i programtabellen. Stäng av vattenkranen när maskinen inte ska användas. Använd inte lösningsmedel (t.ex. terpentin, bensin), tvättmedel som innehåller lösningsmedel, skurpulver, glasrengöringsmedel, allmänna rengöringsmedel eller brandfarliga vätskor. Maskintvätta aldrig material som behandlats med

lösningsmedel eller brandfarliga vätskor.

#### **RENGÖRING OCH UNDERHÅLL**

Använd inte ångtvätt. Skyddshandskar för rengöring och underhåll. Apparaten måste kopplas bort från strömförsörjningen innan någon form av underhåll utförs.

# MILJÖSKYDD

## KASSERING AV FÖRPACKNINGSMATERIAL

Förpackningsmaterialet kan återvinnas till 100%, vilket framgår av återvinningssymbolen . Därför ska de olika delarna av förpackningen kasseras på ett ansvarsfullt sätt och i enlighet med gällande lokala bestämmelser för avfallshantering.

## KASSERING AV HUSHÅLLSAPPARATER

Gör produkten obrukbar innan den kasseras genom att klippa av nätkabeln. Avlägsna även dörrar

och hyllor (i förekommande fall) så att barn inte kan klättra in och bli instängda i produkten.

Denna produkt är tillverkad av material som kan återanvändas  eller återvinnas. Kassera den enligt lokala bestämmelser för avfallshantering.

För mer information om hantering, återvinning och återanvändning av elektriska hushållsapparater, var god kontakta de lokala myndigheterna, ortens sophanteringstjänst eller affären där produkten inhandlades. Denna produkt är märkt i enlighet med direktivet 2012/19/EU om avfall som utgörs av eller innehåller elektrisk och elektronisk utrustning (WEEE).

Genom att säkerställa en korrekt kassering av denna produkt bidrar du till att förhindra potentiella negativa konsekvenser för vår miljö och vår hälsa, som annars kan bli följderna om produkten inte hanteras på rätt sätt.

Symbolen  på produkten och på de dokument som medföljer produkten visar att denna produkt inte får skrotas som hushållsavfall, utan ska lämnas in på återvinningsstation för återvinning av elektrisk och elektronisk utrustning.

# FÖRSÄKRAN OM ÖVERENSSTÄMMELSE

Whirlpool Europe S.r.l. - Socio Unico, intygar härmed att denna WiFi-aktiverade hushållsapparat uppfyller de väsentliga kraven och andra bestämmelser i direktivet 1999/5/EG av den 9

mars 1999 om radioutrustning och teleterminalutrustning och om ömsesidigt erkännande av utrustningens överensstämmelse (RTTE-direktivet).

En kopia av det fullständiga originalintyget om överensstämmelse med RTTE-direktivet kan erhållas genom att kontakta kundservice (se garantibladet för kontaktuppgifter).

The following statements refer to the portions of this software based in part on FreeRTOS v7.0.2, <http://www.freertos.org>. The use of this software is governed by the terms of GNU General Public License v. 2, which is available at: <http://www.gnu.org/licenses/gpl-2.0.html>. A copy of the source code may be obtained by written request for the software by name to [opensource@whirlpool.com](mailto:opensource@whirlpool.com), along with the address for delivery.

The following statements refer to those portions of the software copyrighted by Eclipse Foundation, Inc. Copyright (c) 2007, Eclipse Foundation, Inc. and its licensors. All rights reserved. Redistribution and use in source and binary forms, with or without modification, are permitted provided that the following conditions are met:

- Redistributions of source code must retain the above copyright notice, this list of conditions and the following disclaimer.
- Redistributions in binary form must reproduce the above copyright notice, this list of conditions and the following disclaimer in the documentation and/or other materials provided with the distribution.
- Neither the name of the Eclipse Foundation, Inc. nor the names of its contributors may be used to endorse or promote products derived from this software without specific prior written permission.

THIS SOFTWARE IS PROVIDED BY THE COPYRIGHT HOLDERS AND CONTRIBUTORS "AS IS" AND ANY EXPRESS OR IMPLIED WARRANTIES, INCLUDING, BUT NOT LIMITED TO, THE IMPLIED WARRANTIES OF MERCHANTABILITY AND FITNESS FOR A PARTICULAR PURPOSE ARE DISCLAIMED. IN NO EVENT SHALL THE COPYRIGHT OWNER OR CONTRIBUTORS BE LIABLE FOR ANY DIRECT, INDIRECT, INCIDENTAL, SPECIAL, EXEMPLARY, OR CONSEQUENTIAL DAMAGES (INCLUDING, BUT NOT LIMITED TO, PROCUREMENT OF SUBSTITUTE GOODS OR SERVICES; LOSS OF USE, DATA, OR PROFITS; OR BUSINESS INTERRUPTION) HOWEVER CAUSED AND ON ANY THEORY OF LIABILITY, WHETHER IN CONTRACT, STRICT LIABILITY, OR TORT (INCLUDING NEGLIGENCE OR OTHERWISE) ARISING IN ANY WAY OUT OF THE USE OF THIS SOFTWARE, EVEN IF ADVISED OF THE POSSIBILITY OF SUCH DAMAGE.

Portions of this software are copyright (c) Sawtooth Consulting Ltd. 2006-2015 All rights reserved.

Portions of this software are copyright (c) Arraynet, Inc. 2015 All rights reserved.

The following statements refer to those portions of the software copyrighted by Swedish Institute of Computer Science. Copyright (c) 2001-2004 Swedish Institute of Computer Science. All rights reserved. Redistribution and use in source and binary forms, with or without modification, are permitted provided that the following conditions are met:

1. Redistributions of source code must retain the above copyright notice, this list of conditions and the following disclaimer.
2. Redistributions in binary form must reproduce the above copyright notice, this list of conditions and the following disclaimer in the documentation and/or other materials provided with the distribution.
3. The name of the author may not be used to endorse or promote products derived from this software without specific prior written permission.

THIS SOFTWARE IS PROVIDED BY THE AUTHOR "AS IS" AND ANY EXPRESS OR IMPLIED WARRANTIES, INCLUDING, BUT NOT LIMITED TO, THE IMPLIED WARRANTIES OF MERCHANTABILITY AND FITNESS FOR A PARTICULAR PURPOSE ARE DISCLAIMED. IN NO EVENT SHALL THE AUTHOR BE LIABLE FOR ANY DIRECT, INDIRECT, INCIDENTAL, SPECIAL, EXEMPLARY, OR CONSEQUENTIAL DAMAGES (INCLUDING, BUT NOT LIMITED TO, PROCUREMENT OF SUBSTITUTE GOODS OR SERVICES; LOSS OF USE, DATA, OR PROFITS; OR BUSINESS INTERRUPTION) HOWEVER CAUSED AND ON ANY THEORY OF LIABILITY, WHETHER IN CONTRACT, STRICT LIABILITY, OR TORT (INCLUDING NEGLIGENCE OR OTHERWISE) ARISING IN ANY WAY OUT OF THE USE OF THIS SOFTWARE, EVEN IF ADVISED OF THE POSSIBILITY OF SUCH DAMAGE.

The following statements refer to those portions of the software copyrighted by Marvell International Ltd. Copyright (c) Marvell International Ltd. All rights reserved.

DISCLAIMER. THIS SOFTWARE IS PROVIDED BY THE COPYRIGHT HOLDERS AND CONTRIBUTORS "AS IS" AND ANY EXPRESS OR IMPLIED WARRANTIES, INCLUDING, BUT NOT LIMITED TO, THE IMPLIED WARRANTIES OF MERCHANTABILITY AND FITNESS FOR A PARTICULAR PURPOSE ARE DISCLAIMED. IN NO EVENT SHALL THE COPYRIGHT OWNER OR CONTRIBUTORS BE LIABLE FOR ANY DIRECT, INDIRECT, INCIDENTAL, SPECIAL, EXEMPLARY, OR

CONSEQUENTIAL DAMAGES (INCLUDING, BUT NOT LIMITED TO, PROCUREMENT OF SUBSTITUTE GOODS OR SERVICES; LOSS OF USE, DATA, OR PROFITS; OR BUSINESS INTERRUPTION) HOWEVER CAUSED AND ON ANY THEORY OF LIABILITY, WHETHER IN CONTRACT, STRICT LIABILITY, OR TORT (INCLUDING NEGLIGENCE OR OTHERWISE) ARISING IN ANY WAY OUT OF THE USE OF THIS SOFTWARE, EVEN IF ADVISED OF THE POSSIBILITY OF SUCH DAMAGE.

# PRODUKTBESKRIVNING

## APPARAT

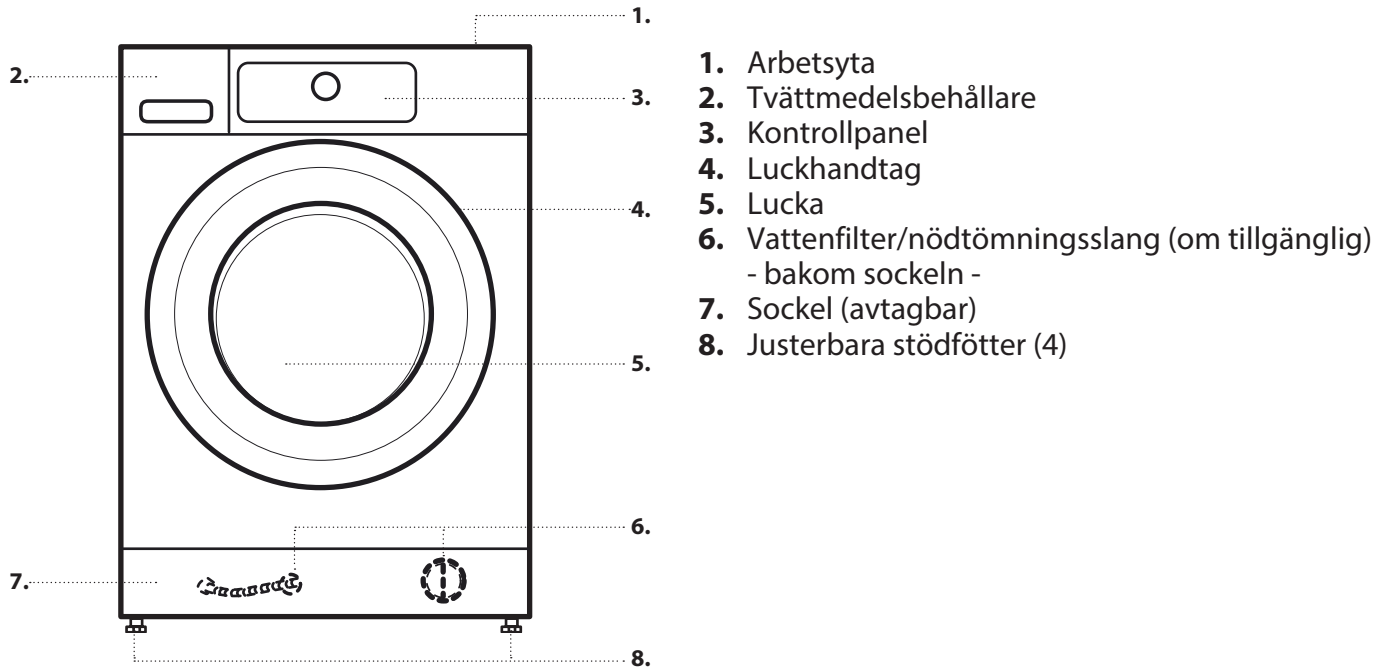

# TVÄTTMEDELSBEHÅLLARE

## AUTOMATISK DOSERING:

**VIKTIGT: Använd bara flytande tvättmedel** för att fylla tvättmedelstankarna ("1" och "2"); använd inte pulvertvättmedel.

### 1. Tank 1

- Allmänt flytande tvättmedel ELLER
- Specifikt flytande tvättmedel (t.ex. för kulörtvätt, ylle, sportkläder osv.)

Maximal påfyllningsmängd: 600 ml.

**VIKTIGT: Håll aldrig sköljmedel i Tank 1.**

### 2. Tank 2

- Sköljmedel ELLER
- Flytande tvättmedel (allmänt eller specifikt tvättmedel för t.ex. kulörtvätt, ylle eller sportkläder)

Maximal påfyllningsmängd: 400 ml.

Välj önskad konfiguration bland de som nämns i avsnittet AUTODOSERING - FÖRSTA ANVÄNDNING i ANVÄNDNING OCH SKÖTSEL. Dekalerna på tankarnas flikar kan vridas eller bytas ut för att påminna dig om vald konfiguration.

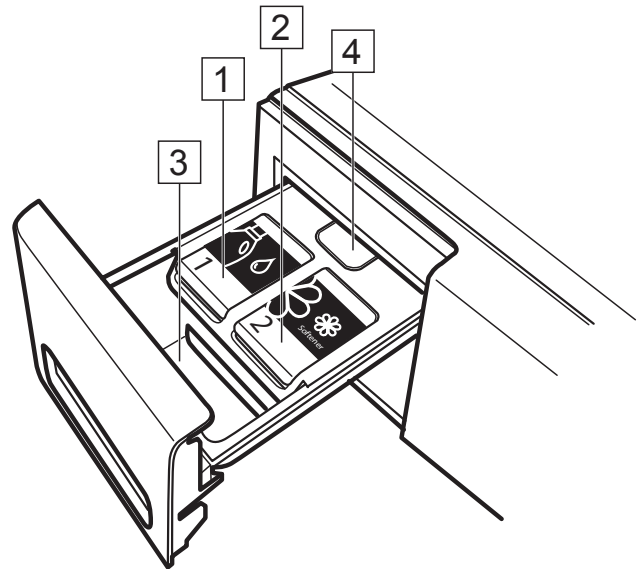
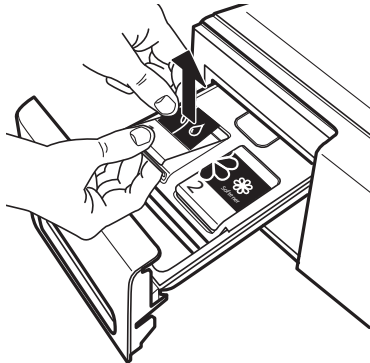

## MANUELL DOSERING:

### 3. Tvättmedelsfack för manuell dosering

- Pulver- eller flytande tvättmedel
- Tillsatser

Vid användning av pulvertvättmedel ska man försäkra sig om att facket inte fylls över markeringen "max".



### 4. Frigöringsknapp

Tryck för att frigöra tvättmedelsbehållaren för rengöring.

## TVÄTTMEDELSRÅD FÖR OLIKA TYPER AV TVÄTT

Typ av tvätt	Temperaturområde	Rekommenderad typ av tvättmedel
Tålig vittvätt	(kallt vatten-95°C)	Starka tvättmedel
Ömtålig vittvätt	(kallt vatten-40°C)	Milda tvättmedel som innehåller vanligt blekmedel och/eller optiskt vitmedel
Ljus eller pastellfärgad tvätt	(kallt vatten-60°C)	Tvättmedel som innehåller vanligt blekmedel och/eller optiskt vitmedel
Starka färger	(kallt vatten-60°C)	Kulörtvättmedel utan blekmedel/optiskt vitmedel
Svarta/mörka färger	(kallt vatten-60°C)	Specialtvättmedel för svart/mörk tvätt

\* Se lämplig vattenavhjärdare för din tvättmaskin på [www.whirlpool.eu](http://www.whirlpool.eu).



# KONTROLLPANEL

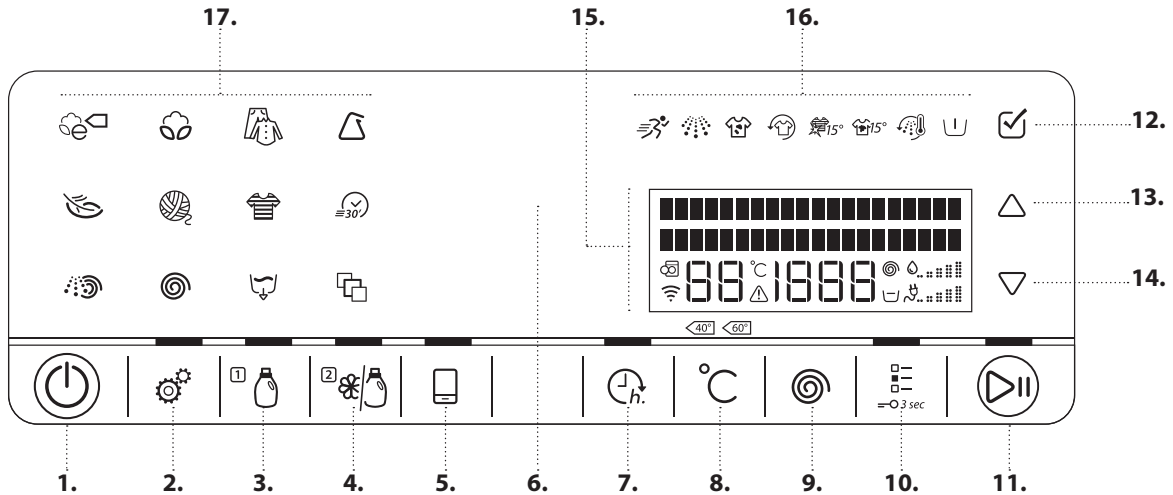

1. Knapp På/Av  
(Återställ/Töm om den hålls nedtryckt)
2. Inställningsknapp
3. Autodosering / Tank 1
4. Autodosering / Tank 2
5. Fjärrkontrollknapp
6. Avkänningsindikator
7. Knapp Klart om...
8. Temperaturknapp
9. Knapp Centrifugeringshastighet
10. Tillvalsknapp  
(Knapplås om den hålls nedtryckt)
11. Start/Paus-knapp
12. OK-knapp (för att bekräfta)
13. UPP-knapp
14. NED-knapp
15. Display
16. Tillvalsindikatorer
17. Programknappar

## TEKNISKA DATA FÖR VATTENANSLUTNING

### VATTENANSLUTNING

### VATTENTILLFÖRSEL

Kallvatten

### VATTENKRAN

3/4" gängad slangkoppling

### MINSTA TRYCK PÅ INLOPPSVATTNET

100 kPa (1 bar)

### MAXIMALT TRYCK PÅ INLOPPSVATTNET

1 000 kPa (10 bar)

# LUCKA

För att öppna luckan, dra i handtaget

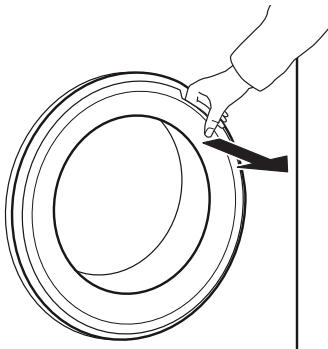

Stäng luckan genom att hålla handtaget nedtryckt och tryck tills du hör ett klickande stängningsljud.

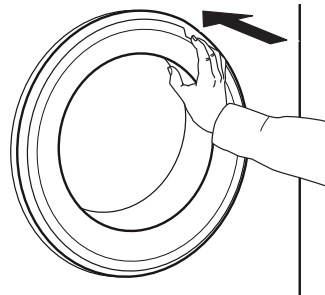

## TRUMBELYSNING (OM TILLGÄNGLIG)

- Under programvalet: Ljuset tänds för att lägga in tvätten.
- Efter programstarten går ljuset på och av medan tvättmängden vägs.
- Efter programslutet sätts ljuset på en stund när du öppnar luckan så att du kan ta ut tvätten. Sen slocknar det för att spara energi. Vidrör en av knapparna för att tända ljuset igen.

## TILLBEHÖR

Kontakta vår kundservice för att kontrollera om följande tillbehör finns tillgängliga för din modell av tvättmaskin (och torktumlare).

### STAPLINGSSATS

Används för att placera din torktumlare ovanpå en tvättmaskin för att spara utrymme och göra det lättare att lägga in och ta ut tvätten från torktumlaren i det övre läget.

## 6<sup>th</sup> SENSE LIVE FUNKTION

Tack vare 6<sup>th</sup> Sense Live-funktionen kan apparaten anslutas till internet.

Genom att använda 6<sup>th</sup> Sense Live-appen på din smartphone/surfplatta kan du:

- övervaka status för apparaten
- få information om programstatus
- ställa in och starta ett program
- byta, ändra eller återställa ett pågående program
- åtkomst till extra innehåll.

### Tekniska krav:

- En trådlös router 2.4 Ghz WiFi b/g/n ansluten till Internet. Observera att apparaten måste installeras på en plats med god täckning av ditt trådlösa nätverk (bra signalstyrka).

- För Android-användare: en smartphone som kör Android 4.3 (eller högre) med en upplösning på 1 280 x 720 (eller högre).
- För iOS-användare: en smartphone eller surfplatta med iOS 8 (eller senare).

För att använda denna funktion måste du ladda ned och installera appen 6<sup>th</sup> Sense Live på din externa enhet, registrera din tvättmaskin med appen och ansluta den till ditt trådlösa hemnätverk.

Se detaljerad information om hur funktionen 6<sup>th</sup> Sense Live används i avsnittet "6<sup>th</sup> Sense Live Funktion / Inställningsprocedur" eller i appen 6<sup>th</sup> Sense Live.



# HUR MAN ANVÄNDER APPARATEN

## NÄR MASKINEN ANVÄNDS FÖRSTA GÅNGEN

När du kopplar tvättmaskinen till elnätet sätts den på automatiskt. Du blir tillfrågad att ställa in önskat displayspråk.

Tryck på knappen UPP eller NED för att välja önskat språk och bekräfta sedan med OK-knappen.



Därefter kan du anpassa inställningen för vattnets hårdhet på din tvättmaskin enligt vattnets hårdhet i ditt område. Detta rekommenderas för att optimera autodoseringsfunktionen. Välj mellan mjukt / medel / hårt och bekräfta genom att trycka på OK-knappen.

Bestäm slutligen om du vill använda autodoseringsystemets Tank 2 till sköljmedel eller tvättmedel (se avsnitten AUTODOSERING).

Alla inställningar som görs under den förberedande inställningsproceduren kan ändras senare, om nödvändigt.

För att ta bort eventuella rester från bearbetningsprocessen:

**1.** Välj program "Bomull" med temperaturen 95 °C.

**2.** Fyll på en liten mängd tvättmedel (högst 1/3 av mängden av tvättmedelstillverkarens råd för lätt smutsig tvätt) i tvättmedelsbehållarens fack för manuell dosering .

Avaktivera knapparna för autodosering (Tank 1 och Tank 2): Tryck på knapparna så att knappluset släcks.

**3.** Starta programmet utan att lägga in tvätt.

Se avsnittet "DAGLIG ANVÄNDNING" för information om hur man väljer och startar ett program.

### AUTODOSERINGSFUNKTION

Tvättmaskinens tvättmedelsbehållare är försedd med två tanksystem för automatisk dosering av flytande tvättmedel och sköljmedel.

Innan denna funktion används ska man följa instruktionerna i ANVÄNDNING OCH SKÖTSEL / AUTODOSERING – FÖRSTA ANVÄNDNING för att:

#### 1. Ställa in korrekt vattenhårdhet

**2. Ställa in innehållet i tank 2.** Som standard är tank 1 inställd på tvättmedel (ditt huvudtvättmedel) och tank 2 är inställd på sköljmedel. Om man inte använder sköljmedel, ställ in tank 2 på ett annat tvättmedel.

#### 3. Kontrollera/justera den förinställda doseringsmängden.

Som standard har systemet följande doseringsvärden:

- 80 ml tvättmedel för tank 1
- 30 ml sköljmedel för tank 2

Dessa förinställda doseringsvärden ska justeras till de doseringsvärden som anges på förpackningen till tvättmedlet eller sköljmedlet som ska användas.

När doseringsfunktionen har ställts in för användning, fyll tanken med lämpligt innehåll och fäst dekalerna på rätt plats på tankarna enligt anvisningarna i ANVÄNDNING OCH SKÖTSEL / AUTODOSERING – FÖRSTA ANVÄNDNING.

---

# DAGLIG ANVÄNDNING

---

## SORTERA TVÄTTEN

---

### 1. TÖM FICKORNA

- Mynt, hårnålar osv. kan skada tvätten samt delar av tvättmaskinen.
- Föremål som pappersnäsdukar rivs till småbitar som måste tas bort manuellt efter tvättprogrammets slut.



### 2. STÄNG BLIXTLÅS, KNAPPAR ELLER KROKAR. BIND SAMMAN LÖSA BÄLTEN ELLER BAND.

- Tvätta små artiklar (t.ex. nylonstrumpbyxor och skärp) samt plagg med spännen (t.ex. behå) i därtill avsedda tvättpåsar eller i örngott med blixtlås. Ta bort gardinringar eller tvätta gardinerna tillsammans med ringarna i en bomullspåse.



### 3. SORTERA BASERAT PÅ TYP AV MATERIAL / TVÄTTRÅDSSYMBOL

Bomull, blandmaterial, syntetmaterial, ylle, handtvätt.

- Kulört  
Blanda inte vittvätt och kulörtvätt. Tvätta nya färgade plagg separat.
- Storlek  
Tvätta plagg av olika storlekar i samma tvätt för att förbättra tvätteffekten och fördelningen av plaggen i trumman.
- Fintvätt  
Tvätta ömtåliga plagg separat, de kräver en mild behandling.

# SÅ HÄR ANVÄNDER DU TVÄTTMASKINEN

## 1. LÄGG IN TVÄTTEN

- Öppna luckan och lägg in tvätten. Lägg in ett plagg åt gången i tvättrumman utan att trycka ihop dem och utan att överfylla trumman. Observera tvättmängderna som anges i programöversikten. För mycket tvätt i maskinen leder till otillfredsställande tvättresultat och skrynklig tvätt.



## Ändra centrifughastigheten vid behov

Tryck på centrifugeringsknappen. Displayen anger att centrifugeringshastigheten kan ställas in.



- Tryck upprepande på centrifugknappen
- eller tryck på knappen UPP eller NED tills önskad centrifughastighet, eller Behåll sköljvatten, visas på displayen.



## 2. STÄNG LUCKAN

- Var noga med att inga artiklar kläms mellan glasluckan och gummitätningen.
- Stäng luckan tills ett klickande stängningsljud hörs.



Om du väljer centrifughastighet "0", avslutas programmet med att tömma ut sköljvattnet. Ingen slutlig centrifugeringscykel utförs.

Om du väljer "Behåll sköljvatten", stannar programmet efter sköljningsfasen. Tvätten ligger då kvar i det senaste sköljvattnet. Se avsnittet **PROGRAM OCH TILLVAL / Behåll sköljvatten** för mer information.



## 3. ÖPPNA VATTENKRANEN

- Se till att tvättmaskinen är ansluten till huvudnätet.
- Öppna vattenkranen.



## 4. SÄTT PÅ TVÄTTMASKINEN

- Tryck på knappen På/Av. En animering visas och ljud hörs. När displayen anger ett program är tvättmaskinen klar att användas.
- Programinställningen som användes senast visas på kontrollpanelen.



## Välj tillval om nödvändigt

Tryck på tillvalsknappen. Tillvalen som kan väljas för programmet visas på displayen.

- Tryck på knappen UPP eller NED för att bläddra i tillvalslistan.



## 5. STÄLL IN ÖNSKAT PROGRAM

### Välj program

Tryck på programsymbolen på kontrollpanelen. Programnamn, standardtid, temperatur, centrifugeringshastighet och maximal tvättmängd visas på displayen.

Du hittar mer information om programmen i avsnittet **PROGRAM OCH TILLVAL** och i Daglig informationsbok.

### Ändra temperatur vid behov

Tryck på temperaturknappen. Displayen anger att temperaturen kan ställas in.

- Tryck upprepande på temperaturknappen,
- eller tryck på knappen UPP eller NED tills önskad temperatur visas på displayen.



- Tryck på OK-knappen för att välja ett tillval. Tillvalssymbolen visas på kontrollpanelen.



Vissa tillval är inte kompatibla med varandra. När ett tillval väljs, avaktiveras automatiskt eventuella tillval som inte kan kombineras.

Vissa tillval/funktioner kan väljas genom att direkt trycka på dess knapp:



Om tillvalet inte är valbart för programmet stängs det automatiskt av när man trycker på knappen. Se avsnittet **PROGRAM OCH TILLVAL** för mer information.



## 6 TILLSÄTT TVÄTTMEDEL

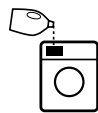

- Om man vill lägga till tvättmedel **manuellt**, ta ut tvättmedelsbehållaren och lägg i tvättmedel (och tillsatser) enligt anvisningarna i TVÄTTMEDELSBEHÅLLARE. Följ doseringsrekommendationerna på tvättmedelsförpackningen. Om du har valt FÖRTVÄTT eller KLART OM, följ anvisningarna i avsnittet PROGRAM OCH TILLVAL och FUNKTIONER.  
Stäng sedan tvättmedelsbehållaren noga.
- Om man vill att tvättmaskinen ska dosera tvättmedlet **automatiskt** behöver man bara kontrollera att funktionen Autodosering är aktiv (se avsnittet TILLVAL, FUNKTIONER OCH INDIKATORER / Autodosering). Tvättmedlet tillsätts av autodoseringssystemet efter programstart.  
För att garantera korrekt dosering, försäkra dig om att autodoseringssystemet är anpassat till ditt tvättmedel / sköljmedel (se AUTODOSERING / DAGLIG ANVÄNDNING).

Det är viktigt att dosera tvättmedlet/tillsatsen korrekt eftersom

- det optimerar tvättresultatet
- det undviker irriterande rester av överflödigt tvättmedel i din tvätt
- du sparar pengar genom att undvika slöseri med överflödigt tvättmedel
- det skyddar tvättmaskinen genom att undvika att komponenterna förkalkas
- det respekterar miljön genom att undvika onödig miljöpåverkan

## 7 STARTA PROGRAMMET









- Tryck på "Start/Paus" och håll den nedtryckt tills knappen tänds med fast sken. Programmet startar.
- Trumman snurrar och tvättmängden detekteras. Displayen anger lastavkänningen och en animering visas på kontrollpanelen.
- Displayens indikation om återstående programtid kan variera. Faktorer som ojämnt fördelad tvätt eller skumbildning kan påverka programmets varaktighet. När programmets återstående tid beräknas på nytt anger displayen avkänningen och en animering visas på displayen.
- Om tvättmaskinen detekterar obalans i tvätten försöker tvättmaskinen automatiskt att återställa balans. Displayen anger lastbalansen.

Se Avsnittet Felsökning för mer information om obalans i tvätten.

## 8. ÄNDRA INSTÄLLNINGARNA I DET GÄLLANDE PROGRAMMET OM NÖDVÄNDIGT

Det går att ändra inställningarna under ett pågående program. Ändringarna tillämpas, förutsatt att respektive programfas inte har avslutats ännu. Om ändringen inte kan göras avges en varningssignal när knappen trycks ned.

- **För att ändra temperaturen eller centrifughastigheten:**    
Tryck på temperaturknappen eller på centrifughastighetsknappen. Displayen anger att temperaturen eller centrifughastigheten kan ställas in. Tryck uppreparande på knappen tills önskat värde visas på displayen. Eller välj önskat värde genom att trycka på knappen UPP eller NED.  
- **För att lägga till eller ta bort ett tillval:**  = 3 sec   
Tryck på tillvalsknappen. Tillvalen som kan väljas för programmet visas på displayen. Tryck på OK-knappen för att välja eller ta bort ett tillval.   
För tillval som kan väljas direkt med en knapp, tryck på knappen för att välja eller ta bort tillvalet.



- **För att ändra fördröjningen "Klart om":**  h.  
Tryck på knappen Klart om. Den valda fördröjningen blinkar på displayen. Medan den blinkar kan värdet justeras genom att trycka på knappen UPP eller NED. 

Efter att en inställning har ändrats fortsätter programmet automatiskt. För att förhindra att ett pågående program ändras oavsiktligt (till exempel av barn), använd "Knapplås"  (se avsnittet FUNKTIONER).

För att ändra inställningarna i ett pågående program kan även följande göras:

- Trycka på "Start/Paus" för att försätta det aktiverade programmet i pausläge
- Ändra dina inställningar





- Trycka återigen på "Start/Paus" för att låta programmet fortsätta.

Om du har ändrat programmet ska du inte tillsätta tvättmedel för det nya programmet.

## 9. PAUSA ETT PÅGÅENDE PROGRAM OCH ÖPPNA LUCKAN VID BEHOV



Efter programstarten visar displayen när programmet kan pausas för tillägg av plagg.

- Tryck på knappen "Start/Paus" och håll den nedtryckt för att pausa ett pågående program 
- Förutsatt att vattennivån inte är för hög, tänds luckans indikatorlampa för "öppen dörr". Du kan öppna luckan, till exempel för att lägga in mer tvätt eller för att ta bort tvätt som lagts i av misstag. 
- Tryck på "Start/Paus" för att fortsätta programmet

## 10. ÅTERSTÄLLA ETT PÅGÅENDE PROGRAM VID BEHOV









- Tryck på "På/Av"-knappen tills displayen indikerar att programmet har avbrutits. Vattnet töms ut. Programmet avslutas och luckan låses upp. 

## 11. STÄNGA AV TVÄTTMASKINEN EFTER PROGRAMMETS SLUT















- Displayen indikerar att cykeln är klar och indikatorn "Lucka öppen" tänds - du kan ta ut din tvätt. 
- Tryck på "På/Av" för att stänga av tvättmaskinen. Om du inte stänger av tvättmaskinen stängs den automatiskt av ungefär en kvart efter programmets slut, för att spara energi. 
- Lämna luckan öppen så att insidan av tvättmaskinen kan torka.









# PROGRAM OCH TILLVAL

För att välja lämpligt program för din tvätt, respektera alltid anvisningarna på tvättrådsetiketten.







PROGRAM	Typ av tvätt och rekommendationer	Tvättrådsetiketter	Inställningar
<b>EKO BOMULL</b> 	Normalt smutsad tvätt av bomull. Programmet är det mest effektiva i fråga om vatten- och energiförbrukning vid tvätt med standardprogrammet för bomull vid 40 °C och 60 °C. Värdena i energitabellen baseras på detta program.		MAX. TVÄTTMÄNGD <b>max</b> TEMPERATUROMFÅNG <b>Kallt till 60 °C</b> MAXIMAL CENTRIFUGHASTIGHET <b>max</b> VALBARA TILLVAL <b>Förlängd sköljning, Snabbtvätt, Colours 15°, Håll fräscht</b>
<b>BOMULL</b> 	Normalt till hårt smutsad tvätt i bomull och linne som handdukar, underkläder, dukar, sängkläder, osv.		MAX. TVÄTTMÄNGD <b>max</b> TEMPERATUROMFÅNG <b>Kallt till 95 °C</b> MAXIMAL CENTRIFUGHASTIGHET <b>max</b> VALBARA TILLVAL <b>Förtvätt, Värme på slutet, Fläckigt 15°, Grovt smutsig, Förlängd sköljning, Snabbtvätt, Colours 15°, Håll fräscht</b>
<b>BLANDAT</b> 	Lätt till normalt smutsad och tålig tvätt i bomull, linne, konstfiber och blandmaterial av dessa textilier. Effektivt entimmesprogram. Tvätta endast liknande färger tillsammans.	 	MAX. TVÄTTMÄNGD <b>7,0 kg</b> TEMPERATUROMFÅNG <b>Kallt till 60 °C</b> MAXIMAL CENTRIFUGHASTIGHET <b>max</b> VALBARA TILLVAL <b>Värme på slutet, Fläckigt 15°, Förlängd sköljning, Snabbtvätt, Colours 15°, Håll fräscht</b>
<b>SYNTEPLAGG</b> 	Normalt smutsade plagg av konstfiber (såsom polyester, polyakryl, viskos, etc.) eller sådana material blandat med bomull.		MAX. TVÄTTMÄNGD <b>4,0 kg</b> TEMPERATUROMFÅNG <b>Kallt till 60 °C</b> MAXIMAL CENTRIFUGHASTIGHET <b>max</b> VALBARA TILLVAL <b>Förtvätt, Fläckigt 15°, Grovt smutsig, Förlängd sköljning, Snabbtvätt, Colours 15°, Håll fräscht</b>



PROGRAM		Typ av tvätt och rekommendationer	Tvättrådsetiketter	Inställningar
FINTVÄTT		Fintvätt för ömtåliga tyger som kräver en mild behandling.		MAX. TVÄTTMÄNGD <b>3,0 kg</b> TEMPERATUROMFÅNG <b>Kallt till 40 °C</b> MAXIMAL CENTRIFUGHASTIGHET <b>1000</b> VALBARA TILLVAL <b>Förtvätt, Snabbtvätt, Colours 15°, Håll fräscht</b>
YLLE		Ylle, försett med Woolmark-märket och märkt som maskintvättbart, samt textilier i silke, linne, ylle och viskos som skall handtvättas. Följ tillverkarens rekommendationer på tvättrådsetiketten.	 	MAX. TVÄTTMÄNGD <b>2,0 kg</b> TEMPERATUROMFÅNG <b>Kallt till 40 °C</b> MAXIMAL CENTRIFUGHASTIGHET <b>1000</b> VALBARA TILLVAL <b>Snabbtvätt, Colours 15°, Håll fräscht</b>
SNABBTVÄTT 30'		Lätt smutsad tvätt utan fläckar i bomull och/eller konstfiber. Fräschhet.	 	MAX. TVÄTTMÄNGD <b>3,0 kg</b> TEMPERATUROMFÅNG <b>Kallt till 30 °C</b> MAXIMAL CENTRIFUGHASTIGHET <b>max</b> VALBARA TILLVAL <b>Colours 15°, Håll fräscht</b>
KULÖRTVÄTT		Lätt till normalt smutsad tvätt i bomull, linne, konstfiber och blandmaterial av dessa textilier, inklusive ömtåliga plagg. Hjälper till att bevara färgerna i tvätten. Var noga med att använda tvättmedel som lämpar sig för tvättens färger.	  	MAX. TVÄTTMÄNGD <b>7,0 kg</b> TEMPERATUROMFÅNG <b>Kallt till 60 °C</b> MAXIMAL CENTRIFUGHASTIGHET <b>1000</b> VALBARA TILLVAL <b>Förtvätt, Fläckigt 15°, Grovt smutsig, Snabbtvätt, Colours 15°, Håll fräscht</b>
CENTRIFUGERING		Separat förlängd centrifugering. Passar inte för fintvätt.		MAX. TVÄTTMÄNGD <b>max</b> TEMPERATUROMFÅNG <b>Kallt</b> MAXIMAL CENTRIFUGHASTIGHET <b>max</b> VALBARA TILLVAL <b>Håll fräscht</b>
SKÖLJNING OCH CENTRIFUGERING		Separat sköljning och förlängd centrifugering. Passar inte för fintvätt.		MAX. TVÄTTMÄNGD <b>max</b> TEMPERATUROMFÅNG <b>Kallt</b> MAXIMAL CENTRIFUGHASTIGHET <b>max</b> VALBARA TILLVAL <b>Förlängd sköljning, Håll fräscht</b>

PROGRAM		Typ av tvätt och rekommendationer	Tvättrådsetiketter	Inställningar
TÖMNING		Separat program för att tömma ut vattnet utan centrifugering. Kan väljas om din tvätt är i läget Behåll sköljvatten och du vill tömma ut vattnet utan att centrifugera den våta tvätten. Som alternativ till Tömningsprogrammet kan du välja centrifugeringshastigheten "0" för att avsluta Behåll sköljvatten utan centrifugering. Passar för ömtålig tvätt, så som tunna kläder eller gardiner.		
SPECIALPROGRAM		För att ställa in ett av följande program, välj läget där specialprogrammen finns. Tryck på knapparna UPP och NED för att välja ett av programmen som nämns nedan. Det valda programmet markeras med ">". Tryck på OK-knappen för att bekräfta valt program.		
SKJORTOR		Skjortor, blusar och fina affärskläder av bomull, konstfiber och blandmaterial av dessa textilier. För en mild behandling av tunna plagg.	 	MAX. TVÄTTMÄNGD <b>3,0 kg</b> TEMPERATUROMFÅNG <b>Kallt till 40 °C</b> MAXIMAL CENTRIFUGHASTIGHET <b>1000 rpm</b> VALBARA TILLVAL <b>Förtvätt, Colours 15°, Snabbtvätt, Håll fräscht</b>
DUNTÄCKE		Stora föremål så som sovsäckar, tvättbara filtar, badrumsmattor, kuddar och täcken med stoppning av fjädrar eller syntetmaterial. Anpassat för tvätt och centrifugering av stora artiklar. Följ tillverkarens rekommendationer på tvättrådsetiketten	 	MAX. TVÄTTMÄNGD <b>3,5 kg</b> TEMPERATUROMFÅNG <b>Kallt till 60 °C</b> MAXIMAL CENTRIFUGHASTIGHET <b>1000 rpm</b> VALBARA TILLVAL <b>Förtvätt, Fläckigt 15°, Förlängd sköljning, Värme på slutet, Colours 15°, Snabbtvätt, Håll fräscht</b>
SÄNGLINNE		Vita eller färgade sängkläder i bomull eller syntetfibrer, eller blandningar av dessa material. Reducerar mikrober och rengör skonsamt. Passar även för ömtåliga sängkläder. En intensiv sköljning som tar bort rester av tvättmedel och pollen.	 	MAX. TVÄTTMÄNGD <b>3,5 kg</b> TEMPERATUROMFÅNG <b>Kallt till 95 °C</b> MAXIMAL CENTRIFUGHASTIGHET <b>max</b> VALBARA TILLVAL <b>Förtvätt, Fläckigt 15°, Förlängd sköljning, Värme på slutet, Colours 15°, Snabbtvätt, Håll fräscht</b>



PROGRAM	Typ av tvätt och rekommendationer	Tvättrådsetiketter	Inställningar
KASHMIR	Kashmirplagg av hög kvalitet som kan maskintvättas eller handtvättas. Använd flytande tvättmedel för ylltvätt. Följ tillverkarens rekommendationer på plaggets tvättrådsetikett.		MAX. TVÄTTMÄNGD <b>2,0 kg</b> TEMPERATUROMFÅNG <b>Kallt till 40 °C</b> MAXIMAL CENTRIFUGHASTIGHET <b>400 rpm</b> VALBARA TILLVAL <b>Colours 15°, Snabbtvätt, Håll fräscht</b>
SPORT	Normalt smutsade och svettiga sportkläder av bomullsjersey eller mikrofiber. Detta program inbegriper förtvätt. Om du vill kan du tillsätta förtvättens tvättmedelsmängd (enligt råden på tvättmedelsförpackningen) i en tvättmedelskula direkt i trumman för tvätt av smutsiga sportkläder. Använd inte sköljmedel: detta kan skada elastanfibrerna som ofta finns i sportkläder.	 	MAX. TVÄTTMÄNGD <b>4,0 kg</b> TEMPERATUROMFÅNG <b>Kallt till 40 °C</b> MAXIMAL CENTRIFUGHASTIGHET <b>max</b> VALBARA TILLVAL <b>Förtvätt, Fläckigt 15°, Förlängd sköljning, Colours 15°, Snabbtvätt, Håll fräscht</b>
JEANS	Normalt smutsade jeansplagg av bomull eller av robust jeansliknande material, t.ex. byxor och jackor. Använd specialtvättmedel för mörka färger vid tvätt av mörka jeansplagg.		MAX. TVÄTTMÄNGD <b>6,0 kg</b> TEMPERATUROMFÅNG <b>Kallt till 60 °C</b> MAXIMAL CENTRIFUGHASTIGHET <b>max</b> VALBARA TILLVAL <b>Förtvätt, Fläckigt 15°, Grovt smutsig, Förlängd sköljning, Värme på slutet, Colours 15°, Snabbtvätt, Håll fräscht</b>
BABYKLÄDER	Normalt smutsade barnkläder i bomull och/eller linne. Rester av tvättmedel sköljs ur noggrannare, vilket skyddar barnens ömtåliga hud.		MAX. TVÄTTMÄNGD <b>6,0 kg</b> TEMPERATUROMFÅNG <b>Kallt till 60 °C</b> MAXIMAL CENTRIFUGHASTIGHET <b>max</b> VALBARA TILLVAL <b>Förlängd sköljning, Colours 15°, Snabbtvätt, Håll fräscht</b>
MINSTA TVÄTTMÄNGD	Tvätt av bomulls- och/eller syntetmaterial som inte är fintvätt. Programmet passar för små tvättmängder för att tvätta sparsamt. Vi rekommenderar att förbehandla fläckar. Passar inte för ömtålig tvätt.	 	MAX. TVÄTTMÄNGD <b>1,0 kg</b> TEMPERATUROMFÅNG <b>Kallt till 40 °C</b> MAXIMAL CENTRIFUGHASTIGHET <b>max</b> VALBARA TILLVAL <b>Förlängd sköljning, Colours 15°, Snabbtvätt, Håll fräscht</b>

## TILLVAL KAN VÄLJAS MED TILLVALSKNAPPEN



Programöversikten ger dig en översikt över möjliga kombinationer av program och tillval. Inte alla kombinationer av

program och tillval kan väljas. Dessutom kan vissa tillval inte kombineras. I så fall blinkar indikatorn för det tillval som inte

kan kombineras och stängs sedan av samtidigt som en signal hörs.

### FÖRTVÄTT



Lägger till en förtvättfas till valt tvättprogram.  
För grovt smutsig tvätt (t.ex. med sand eller kornig smuts). – Skaka tvätten ordentligt innan du lägger in den i trumman.

För att tillsätta tvättmedel för förtvätten

- automatiskt: Kontrollera att autodoseringsystemet är aktiverat (se FUNKTIONER / Autodoserings)

- manuellt: Tillsätt tvättmedlet som är avsett för förtvätten direkt i trumman i en tvättmedelskula innan programmet startar.

### VÄRME PÅ SLUTET



Sköljningsfasen kompletteras med en varm sköljning som medför att fibrerna slappnar av och går in i en mild och kort centrifugeringsfas.

Tvätten känns skönt varm när du tar ut den kort efter programmets slut.

### FLÄCKIGT 15°



Hjälper till att ta bort alla typer av fläckar utom fett/olja. Programmet börjar med en tvättfas med kallt vatten. Tvättiden förlängs med cirka 10 minuter.

Förbehandla svåra fläckar.  
Kan inte väljas för Bomull 95° C.

### COLOURS 15°



Hjälper till att bevara färgerna hos tvätten genom att tvätta med kallt vatten (15° C). Sparar energi vid vattenuppvärmning och ger samtidigt ett bra tvättresultat.

Försäkra dig om att tvättmedlet passar för kalla tvättemperaturer (15 eller 20 °C).

Kan inte väljas för Bomull 95° C.

Rekommenderas för lätt smutsad kulört tvätt utan fläckar.

**HÅLL FRÄSCHT**

Hjälper till att hålla tvätten fräsch om du inte kan ta ut den så snart programmet är slut.

Tvättmaskinen tumlar tvätten regelbundet några minuter efter programmets slut. Denna tumling varar upp till cirka 6 timmar efter

tvättprogrammets slut. Du kan avbryta detta när som helst genom att trycka på vilken knapp som helst: luckan låses upp och du kan ta ut tvätten.

**GROVT SMUTSIG**

Hjälper till att rengöra hårt smutsad, fläckig tvätt genom att optimera fläckborttagningsmedlens effektivitet.

Tillsätt korrekt mängd fläckborttagningsmedel (pulver) i facket för manuell tvättmedelsdosering tillsammans med ditt vanliga tvättmedel. Använd endast pulvertvättmedel till detta tillval. Följ noga tillverkarens doseringsanvisningar.

Kan förlänga programtiden med upp till 15 minuter.

**VIKTIGT:** Avsett att användas med syrebaserade fläckborttagningsmedel och blekmedel.

**Klor- eller perboratblekmedel får inte användas!**

**FÖRLÄNGD SKÖLJNING**

Hjälper till att undvika tvättmedelsrester i tvätten genom att förlänga sköljningsfasen.

Särskilt lämplig för att tvätta babykläder, till personer som lider av allergier och för områden med mjukt vatten.

**SNABBTVÄTT**

Möjliggör en kortare tvättid. Förkortar programmets tidslängd och ger samtidigt ett bra tvättresultat.

Rekommenderas endast för lätt smutsad tvätt.

Kan inte väljas för Bomull 95° C.

---

## TILLVAL SOM KAN VÄLJAS DIREKT GENOM ATT TRYCKA PÅ MOTSVARANDE KNAPP

---

### TEMPERATUR



Om du vill ändra temperaturen, tryck på temperaturknappen och tryck på knappen UPP eller NED för att välja önskad temperatur.

Om du sätter på tvättmaskinen visas det senast använda programmet och temperaturinställningen på kontrollpanelen.  
Om du ändrar program visas standardtemperaturen för valt program på displayen.

---

### CENTRIFUG



Om du vill ändra centrifughastigheten, tryck på centrifugknappen och tryck på knappen UPP eller NED för att välja önskad centrifughastighet.  
Om du väljer centrifughastighet "0" töms sköljvattnet ut efter programmets slut och ingen avslutande centrifugering sker.

Om du sätter på tvättmaskinen visas det senast använda programmet och den senast inställda centrifughastigheten på kontrollpanelen.  
Om du ändrar programmet visas standardcentrifughastigheten för det valda programmet på displayen.

---

### BEHÅLL SKÖLJVATTEN



(kan väljas med  
centrifugknappen)

För att undvika automatisk centrifugering vid programmets slut. Tvätten ligger då kvar i det senaste sköljvattnet och programmet fortsätter inte. Displayen anger när tvättmaskinen har nått fram till Behåll sköljvatten.  
Lämpar sig för ömtålig tvätt som inte bör centrifugeras eller som ska centrifugeras på en låg centrifughastighet.  
Passar inte för silke.  
För att avsluta funktionen "Behåll sköljvatten", välj mellan:

- tömma ut vattnet utan centrifugering:  
Tryck på centrifugeringsknappen, eller på knappen UPP eller NED, för att välja centrifugeringshastighet "0". Eller välj programmet Tömning. Tryck sedan på Start/Paus: Vattnet töms ut och programmet är färdigt.
  - centrifugera tvätten:  
standardcentrifughastigheten blinkar - starta centrifugeringen genom att trycka på "Start/Paus". Eller välj en annan centrifughastighet genom att trycka på centrifugknappen, eller på knappen UPP eller NED, och trycka på Start/Paus.
-

# FUNKTIONER

## PÅ/AV



**För att sätta på tvättmaskinen:**  
Tryck på knappen tills "Start/Paus"-knappen tänds.

**Gör så här för att radera ett pågående program:** Tryck på knappen och håll den nedtryckt tills displayen anger att programmet har avbrutits. Tvättmaskinen utför en tömningscykel för att avsluta programmet.

**För att stänga av tvättmaskinen efter programmets slut:**

Tryck på knappen tills lamporna slocknar.

## START/PAUS



• För att starta programmet efter att ha avslutat inställningarna

• För att pausa ett pågående program

• För att fortsätta ett pausat program

## KNAPPLÅS

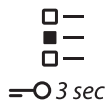

⇒ 3 sec

Denna funktion gör att du kan låsa knapparna och reglagen på kontrollpanelen mot oavsiktlig användning, till exempel av små barn.

Tvättmaskinen måste vara på.

Tryck på tillvalsknappen och håll den intryckt i minst tre sekunder.

Displayen anger att knapparna är låsta.



⇒ 3 sec

Reglagen och knapparna är nu låsta. Endast funktionen "På/Av" för att stänga av tvättmaskinen fungerar. – Om du stänger av och sätter på tvättmaskinen igen förblir knapplåset aktiverat.

För att låsa upp knapparna/reglagen, tryck på tillvalsknappen igen och håll den intryckt i minst tre sekunder tills displayen anger att knapparna är upplåsta.



## Autodosering



Se det separata avsnittet  
Autodosering – första användning /  
daglig användning.

## FJÄRRSTYRNING



Se det separata avsnittet 6<sup>th</sup> Sense  
Live Funktion/Inställningsprocedur  
och 6<sup>th</sup> Sense Live Fjärrstyrning/  
Daglig användning.

## KLART OM



Flyttar programslutet till ett senare tillfälle. För att utnyttja mer fördelaktiga energipriser (till exempel under natten) eller för att ha tvätten klar vid en viss tid.

Bara om tvättmedlet läggs till manuellt: Använd pulvertvättmedel - och inte flytande - för att fylla tvättmedelsfacket för manuell dosering med denna funktion. Välj en fördröjning på upp till 23:30 timmar.

- Välj önskat program, temperatur och tillvalsfunktioner.
- Tryck på knappen "Klart om" – knappljuset tänds och displayen anger att fördröjningstiden "Klart om" kan ställas in.
- Tryck på knappen UPP eller NED  för att välja önskad tidsperiod tills programmet ska vara klart.
- När du är klar med dina inställningar, tryck på Start/Paus  – lampan ovanför knappen tänds med fast sken. Displayen anger att cykeln har startat åtföljt av nedräkningen av återstående fördröjning. Luckan låses.

- Programmet startar automatiskt för att vara klart i slutet av fördröjningstiden. Efter programstarten anger displayen den återstående programtiden och nuvarande programfas.

För att avbryta den fördröjda starten:

- tryck på "Start/Paus" för att avbryta den fördröjda starten; tryck på Start/Paus-knappen igen om du vill starta det valda programmet omedelbart
- eller tryck på "På/Av" och håll knappen nedtryckt för att avbryta hela programinställningen.

Beroende på olika faktorer, såsom lastbalans, skumreducering eller andra oförutsedda faktorer som påverkar programtiden, kan det hända att programmet slutar tidigare eller senare än vad som definieras med funktionen "Klar om". När programmet är slut kommer det i så fall att anges på displayen om det slutade tidigare eller senare.

## INSTÄLLNINGAR



Följande inställningar kan ändras: Språk (= displayspråk) / knapptoner / cykelslutvarning / displaykontrast / vattenhårdhet / eco-läge (funktion för automatisk avstängning efter programslut) / doseringsbehållare på eller av (permanent aktiverad eller avaktiverad automatisk tvättmedelsdosering) / kalibrering (anpassar tankarnas doseringsmängd till rekommendationerna för använt tvättmedel eller sköljmedel) / innehåll tank 2 (= ställ in tank 2 för tvättmedel eller sköljmedel) / fabriksinställningar (= återgå till fabriksinställningarna).

- Tryck på Inställningsknappen och håll den intryckt i minst 3 sekunder.
- Välj inställningen som ska ändras genom att trycka på knappen UPP eller NED. Den markeras med en pil. Bekräfta genom att trycka på knappen OK.
- Tryck på knappen UPP eller NED för att ändra inställningen. Bekräfta genom att trycka på knappen OK.
- För att lämna inställningsläget, tryck antingen på inställningsknappen eller vänta några sekunder tills inställningsläget avaktiveras automatiskt.

# INDIKATORER



## LUCKAN KAN ÖPPNAS

Denna indikator tänds

- innan du har startat ett program
- när du har pausat ett program och vattennivån inte är för hög eller tvätten inte är för varm i den programfasen
- när ett program är klart och tvätten kan tas ut



## VATTEN- / ENERGIÖVERVAKNING

Ger feedback om vatten- och energiförbrukningen i din programinställning. Ju färre indikatorer som tänds, desto mer ekonomisk är din programinställning. Kan fortfarande anpassas efter tvättmängdens detekteringsfas.



## ANSLUTNINGSTATUS

Om tvättmaskinen redan har anslutits till internet (se avsnittet 6<sup>th</sup> Sense Live Funktion/Inställningsprocedur i handboken Användning och skötsel) och fjärrsystemet är på, ger denna indikator feedback om internetanslutningens status via din WiFi-router.

När du slår på tvättmaskinen, blinkar indikatorn för anslutningsstatus: tvättmaskinen letar efter en anslutning. När den lyser med ett fast sken, betyder det att apparaten är korrekt ansluten till Internet.

Styrkan i den trådlösa signalen visas av indikatorn (när indikatorns alla delar lyser är signalstyrkan stark)

## AVKALKNING

Ett displaymeddelande påminner dig om att regelbundet avkalka tvättmaskinen. Lämpliga avkalkningsmedel för tvättmaskinen (WPRO) hittas på webbplatsen [www.whirlpool.eu](http://www.whirlpool.eu). För att avbryta påminnelsen på displayen, tryck på OK-knappen.



## FELMEDDELANDEN

Se Avsnittet Felsökning för mer information.

# AUTODOSERINGSFUNKTION: AUTOMATISK DOSERING AV TVÄTTMEDEL / SKÖLJMEDEL

## AUTOMATISK DOSERING:

### 1. Tank 1

- Allmänt flytande tvättmedel ELLER
- Specifikt flytande tvättmedel

Maximal påfyllningsmängd: 600 ml

### 2. Tank 2

- Sköljmedel ELLER
- Flytande tvättmedel (allmänt eller specifikt tvättmedel för t.ex. kulörtvätt, ylle eller sportkläder)

Maximal påfyllningsmängd: 400 ml.

Doserar automatiskt **flytande tvättmedel** och **sköljmedel** (om nödvändigt) från doseringstankarna. För att funktionen ska kunna dosera rätt måste den ställas in på det sätt som anges i avsnittet AUTODOSERING / FÖRSTA ANVÄNDNING.

## VIKTIGT:

- Tankarna får inte fyllas med pulvertvättmedel. Pulvertvättmedel kan bara användas för manuell dosering (se avsnittet TVÄTTMEDELSBEHÅLLARE).
- Sköljmedel kan bara användas för automatisk dosering i Tank 2. Sköljmedel kan inte doseras manuellt.

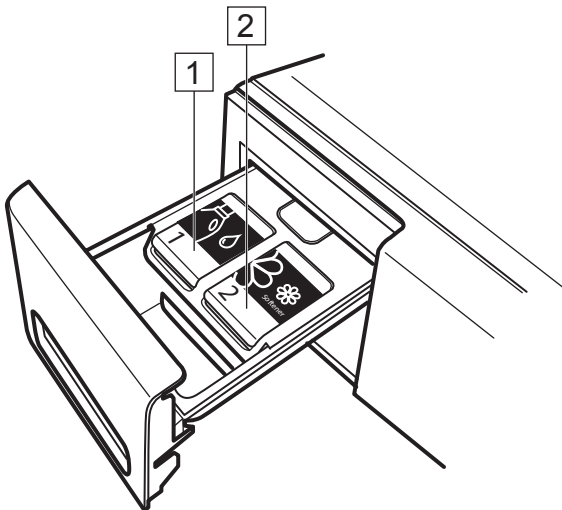



# AUTODOSERING / FÖRSTA ANVÄNDNING

Innan användning av autodoseringsfunktionen måste vissa förberedande åtgärder utföras.

## 1. Ställ in korrekt vattenhårdhet.

Korrekt dosering av tvättmedel beror bland annat på hur hårt ditt lokala vatten är. Hårt vatten kräver en högre tvättmedelsdos än mjukt vatten. Vattenhårdheten i din tvättmaskin är inställd på "mjukt" när du köper den.

Ta först reda på hårdhetsnivån på ditt lokala vatten, antingen via internet, genom att kontakta de lokala myndigheterna eller med hjälp av testremsan som medföljer tvättmaskinen (i förekommande fall). Om ditt lokala vatten inte är "mjukt" ska vattenhårdhetsnivån ställas in på tvättmaskinen så att den överensstämmer:

- Tryck och håll intryckt inställningsknappen tills inställningsmenyn visas på displayen. 

- Välj vattenhårdheten i menyn på displayen genom att trycka på knappen UPP eller NED. Bekräfta genom att trycka på knappen OK.



- Välj vattenhårdhetsnivån som överensstämmer med ditt lokala vatten. Välj mellan mjukt / medel / hårt. Bekräfta genom att trycka på knappen OK.



- För att lämna inställningsläget, välj alternativet Lämna i displaymenyn, eller tryck på inställningsknappen igen.



## 2. Ställ in innehållet i tank 2.

Som standard är tank 1 inställd på tvättmedel (ditt huvudtvättmedel) och tank 2 är inställd på sköljmedel. Om du inte använder sköljmedel, ställ in Tank 2 till ett annat tvättmedel (till exempel för ett specifikt tvättmedel, såsom ylle, kulört eller sport).

- Tryck och håll intryckt inställningsknappen tills inställningsmenyn visas på displayen. 

- Välj "Innehåll tank 2" i menyn på displayen genom att trycka på knappen UPP eller NED. Bekräfta genom att trycka på knappen OK.



- Välj tvättmedel eller sköljmedel. Bekräfta genom att trycka på knappen OK.



- För att lämna inställningsläget, välj alternativet Lämna i displaymenyn, eller tryck på inställningsknappen igen.

## 3. Kundenpassa tanketiketterna.

Etiketterna på tankarna kan vändas och bytas ut. De har som uppgift att påminna dig om innehållet som du valt att använda för autodoseringstankarna.

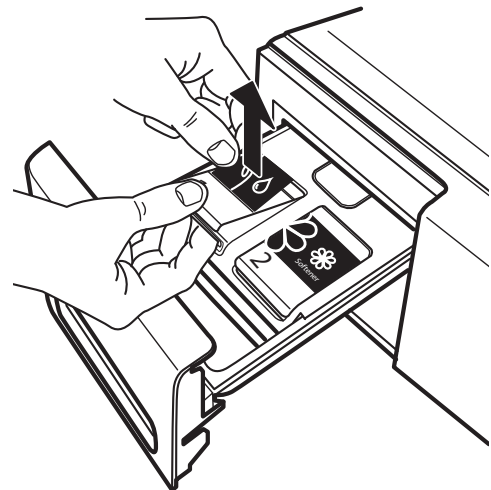

Placera etiketterna i enlighet med en av följande kombinationer som är tekniskt möjliga:

Tank 1 innehåll			Tank 2 innehåll
Flytande huvudtvättmedel		och	 Sköljmedel
Flytande huvudtvättmedel		och	 Flytande specialtvättmedel
Flytande specialtvättmedel		och	 Sköljmedel
Flytande huvudtvättmedel		och	 Flytande huvudtvättmedel
Flytande specialtvättmedel		och	 Flytande huvudtvättmedel

Exempel: Om du inte använder sköljmedel kan du fylla Tank 2 med ett flytande specialtvättmedel, t.ex. för ylle eller sportkläder. I så fall ska etiketten för huvudtvättmedel fästas på Tank 1 och etiketten "Kulört" på Tank 2 (se avsnittet "Kundanpassa tankarna").

För att ta bort en etikett, öppna tankens klaff. Håll etiketten på dess ytterkant, där tankens klaff har ett litet hål, och ta försiktigt bort den.

Fäst etiketten på tankens klaff genom att först sätta in den lilla fliken längst ned på etiketten. Tryck sedan ned etiketten på plats.

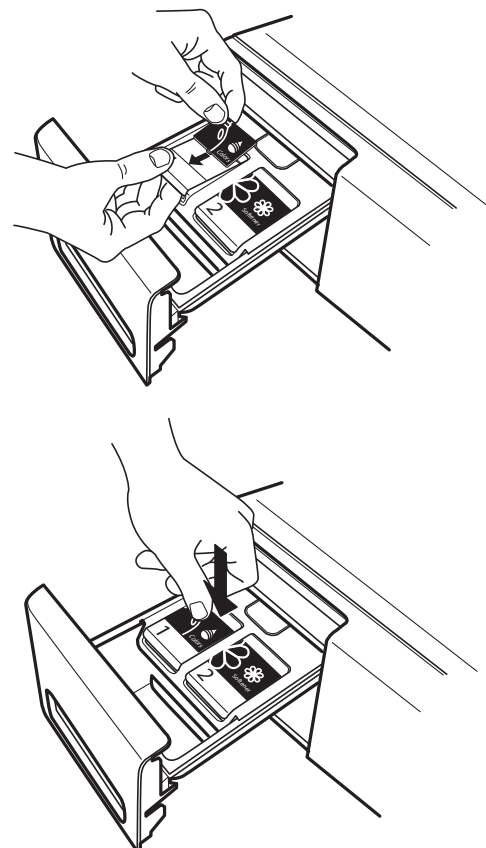
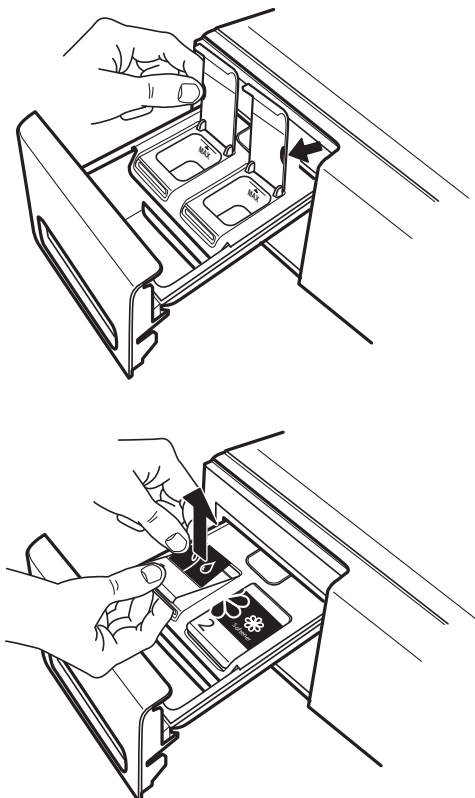

## 4. Ställ in doseringsmängden för tankarna.

Koncentrationen hos de tvättmedel som finns på marknaden varierar mycket. Därför ska doseringsmängden för autodoseringsfunktionen anpassas till tvättmedlet / sköljmedlet som du använder.

Tvättmaskinen levereras med följande doseringsinställningar:

- 80 ml tvättmedel för tank 1
- 30 ml sköljmedel för tank 2

Kontrollera först doseringsråden för ditt flytande tvättmedel / sköljmedel:

- För flytande tvättmedel: Ta reda på doseringsrådet för medelhårt vatten och medelsmutsig tvätt som anges på tvättmedelsflaskan.
- För sköljmedel: Kontrollera rekommenderad doseringsmängd på sköljmedlets flaska.

Om det identifierade doseringsrådet skiljer sig från tvättmaskinens förinställda dosering behöver autodoseringsystemets doseringsvärde anpassas.

- Tryck och håll intryckt inställningsknappen tills displayen anger att inställningsläget är aktiverat. 
- Tryck på knappen UPP eller NED för att komma till "10. KALIBRERING" och bekräfta genom att trycka på knappen OK.



- Tryck på knappen UPP eller NED för att välja Tank 1 "TVÄTTMEDEL ....ml" eller Tank 2 "SKÖLJMEDEL/TVÄTTMEDEL ....ml", och bekräfta genom att trycka på knappen OK. Displayen anger doseringsvärdet som för tillfället är sparad för den valda tanken.



- Tryck på knappen UPP eller NED för att ändra det angivna doseringsvärdet. Bekräfta sedan det nya doseringsvärdet. En bock visas intill värdet.



- För att lämna inställningsmenyn, välj "TILLBAKA". Välj sedan och bekräfta "LÄMNA". Eller vänta några sekunder tills inställningsmenyn stängs automatiskt.

## 5. Fyll tankarna med tvättmedel / sköljmedel

Tankarna kan nu fyllas med tvättmedel / sköljmedel.

Observera att:

- maximal påfyllningsmängd för Tank 1 är 600 ml
  - maximal påfyllningsmängd för Tank 2 är 400 ml
  - sköljmedel **får inte fyllas i Tank 1**
  - **fill aldrig tankarna med pulvertvättmedel**
- Öppna tankens klaff och håll försiktigt i flytande tvättmedel eller sköljmedel. Överskrid inte MAX-märket.

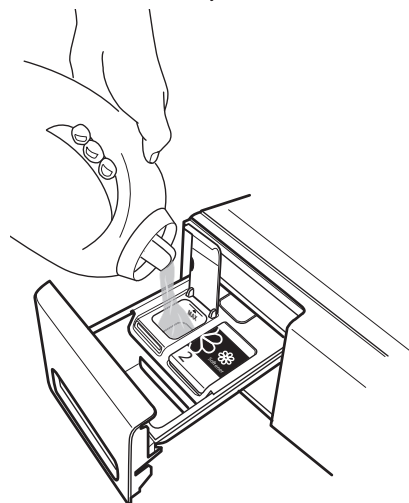
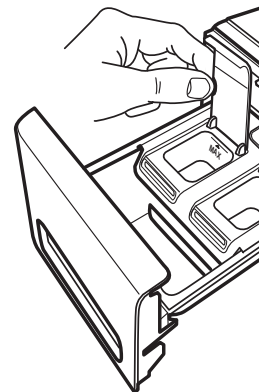

---

Stäng tankens klaff och tryck tillbaka tvättmedelsbehållaren i det avsedda utrymmet. Autodoseringssystemet är nu redo för användning

**Om du föredrar att dosera tvättmedlet manuellt och du inte vill använda autoseringsfunktionen.**

Du kan avaktivera funktionen permanent på följande sätt:

- Tryck och håll intryckt inställningsknappen tills displayen anger att inställningsläget är aktiverat.
- Tryck på knappen UPP eller NED för att komma till "9. AUTODOSERING" och bekräfta genom att trycka på knappen OK.



- Tryck på knappen UPP eller NED för att välja om funktionen ska vara på eller av och bekräfta sedan med knappen OK.



- För att lämna inställningsmenyn, välj "TILLBAKA". Välj sedan och bekräfta "LÄMNA". Eller vänta några sekunder tills inställningsmenyn stängs automatiskt.

För manuell tvättmedelsdosering, använd bara facket som är avsett för manuell tvättmedelsdosering (se avsnittet Tvättmedelsdosering) – använd inte tankarna.

# AUTODOSERING / FÖRSTA ANVÄNDNING

## Se till att tvättmedelsbehållaren är korrekt insatt

Om tvättmedelsbehållaren inte är korrekt insatt kan inte programmet starta och displayen anger att behållaren ska sättas in. Ett pågående program avbryts om tvättmedelsbehållaren tas ut från dess korrekta plats. Programmet måste omstartas efter att tvättmedelsbehållaren har satts tillbaka på korrekt plats.

## Se till att autodoseringen är aktiverad

När ett program ställs in är autodoseringsknapparna på kontrollpanelen aktiverade som standard (förutom när autodoseringsfunktionen har avaktiverats permanent – se avsnittet FUNKTIONER / INSTÄLLNINGAR) – knapparna tänds, vilket betyder att autodoseringen är aktiverad för båda tankarna.



Om du vill att tvättmaskinen ska dosera tvättmedlet / sköljmedlet automatiskt, kontrollera att knappen för respektive tank tänds.

## Avaktivera tankarna

Till exempel, om

- du vill använda ett specialtvättmedel som tankarna inte har förberetts för,
- du inte vill tillsätta sköljmedel till tvätten, avaktivera autodoseringen för respektive tank genom att helt enkelt trycka på motsvarande tankknapp på kontrollpanelen.

Om du doserar tvättmedlet manuellt,

- avaktivera båda tankknapparna (om båda tankarna innehåller tvättmedel)  
ELLER
- behåll tankknapp 2 aktiverad om du vill tillsätta sköljmedel till tvätten, eller avaktivera tankknapp 2 om du inte vill tillsätta sköljmedel (förutsatt att Tank 2 innehåller sköljmedel).

## Mängden tvättmedel / sköljmedel i tankarna

När mängden tvättmedel/sköljmedel i den ena tanken håller på att ta slut visas en varning för låg nivå på displayen när tvättmaskinen slås på samt i slutet av programmet. Dessutom blinkar lampan på den motsvarande tankens knapp några gånger.

När meddelandet visas för första gången brukar innehållet i den angivna tanken räcka till ytterligare två eller tre program.

För att fylla på tvättmedel: Öppna klaffen på respektive tank och häll försiktigt i tvättmedel (eller **sköljmedel, om Tank 2 är förberedd för sköljmedel**). **Se till att inte överskrida märket för MAX-nivån** när du häller i tvättmedel eller sköljmedel.

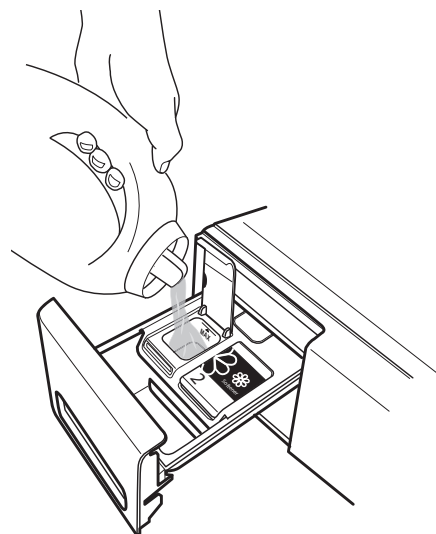
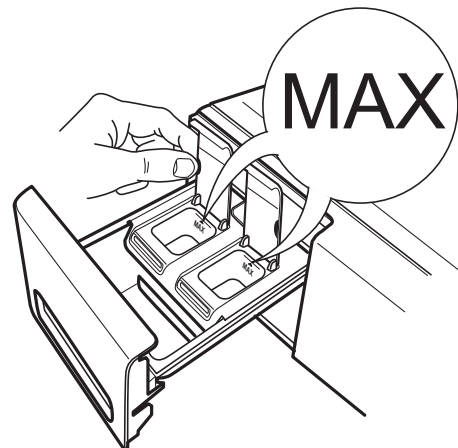
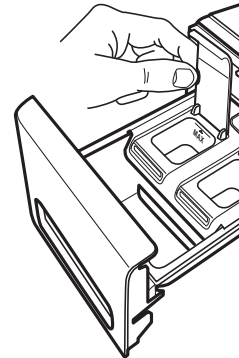

---

# SPARTIPS

---

- Se till att erhålla det bästa av energi, vatten, tvättmedel och tid genom att följa råden om maximal tvättmängd för programmen, så som anges i programöversikten.
- Använd inte mer tvättmedel än vad tillverkaren anger på förpackningen. Använd Autodoseringsfunktionen: Förbered denna funktion enligt anvisningarna i "Autodosering - Första användning".
- Använd "Förtvätt" endast för grovt smutsig tvätt.
- Förbehandla fläckar med fläckborttagningsmedel eller blötlägg intorkade fläckar i vatten innan du tvättar, för att undvika att tvätta med onödigt hög temperatur.
- Spara energi genom att använda tvättprogram med 60° C i stället för 95° C eller program med 40° C i stället för 60° C. För bomullstvätt, föredra programmet Eko Bomull  med 40 °C eller 60 °C.
- Spar energi och tid genom att välja en hög centrifugeringshastighet för att minska vattenmängden i tvätten innan tvätten torktumlas.
- Använd tillvalet Colours 15° för lätt smutsad kulörtvätt: detta sparar energi vid vattenuppvärmningen.
- Använd fjärrstyrningsläget för att programmera och starta tvättmaskinen när energikostnaderna är lägre.

# 6<sup>th</sup> SENSE LIVE FUNKTION / INSTÄLLNINGSPROCEDUR

För att apparaten ska kunna övervakas och styras med fjärrkontroll måste du först genomföra inställningsproceduren med framgång.

Inställningsproceduren ska bara göras en gång. Bara om du ändrar din routers inställningsegenskaper (nätverkets namn och lösenord) kan du behöva utföra den igen.

## TEKNISKA KRAV

- En trådlös router 2.4 Ghz WiFi b/g/n ansluten till Internet.
- För Android-användare: en smartphone som kör Android 4.3 (eller högre) med en upplösning på 1 280 x 720 (eller högre).
- För iOS-användare: en smartphone eller surfplatta med iOS 8 (eller senare).

## INNAN DU STARTAR INSTÄLLNINGSPROCEDUREN

**1.** Ladda ner appen 6<sup>th</sup> Sense Live från din App Store och installera den på din smartphone / surfplatta.

**2.** Om du inte redan har ett användarkonto ska du skapa ett och prenumerera på tjänsten för att kunna utnyttja de funktioner som tillhandahålls genom appen.

I appen finns användarvillkoren (rättsliga villkor), som du måste acceptera för att använda funktionen 6<sup>th</sup> Sense Live.

**3.** Registrera din tvättmaskin genom att följa instruktionerna i appen.

För att kunna utföra registreringen behöver du koden Smart Appliance Identifier (SAID) för din apparat.

För att få reda på SAID-koden:

- Tryck på knappen Inställning
- Välj Live-menyn från Inställningsmenyn med hjälp av knapparna UPP och NED och tryck på knappen OK.



- Välj alternativet SAID med hjälp av knapparna UPP och NED och tryck på knappen OK.

SAID består av 13 siffror och bokstäver.

Här kan du notera SAID-koden för din apparat:

SAID: \_ \_ \_ \_ \_

**4.** Försäkra dig om att apparaten står på en plats där ditt trådlösa nätverk har bra täckning (bra signalstyrka).

För att kontrollera signalstyrkan på ditt WiFi-nätverk, sätt på din router och avaktivera alla andra dataanslutningar (t.ex. de på din mobiltelefon) och försök att använda din smarta enhet nära apparaten.

Om signalstyrkan inte är stark nog kan du behöva installera en WiFi extender-enhet (medföljer inte apparaten).

**5.** Om din router stödjer WPS 2.0 (eller högre), följ den automatiska inställningsproceduren för att ansluta din apparat till routern.

Om din router inte stödjer WPS, följ handbokens inställningsprocedur.



## AUTOMATISK INSTÄLLNINGSPROCEDUR

Denna procedur ska bara tillämpas om din router stödjer WPS 2.0 (eller högre)

**1.** Sätt på din router och aktivera funktionen WPS (Wi-Fi Protected Setup). WPS-lampan tänds och funktionen förblir aktiv i ungefär 2 minuter.

**2.** Medan WPS är aktiv, tryck på knappen Fjärrstyrning. Det fungerar som genväg till Live-menyn. Välj annars Live-menyn från Inställningsmenyn med hjälp av knapparna UPP och NED och tryck på knappen OK.

**3.** Välj inställningsfunktionen från displaymenyn med hjälp av knapparna UPP och NED och tryck på knappen OK. Lampan för anslutningsstatus börjar blinka snabbt.



**4.** Lampan för Anslutningsstatus börjar blinka långsamt så snart som anslutningen till routern upprättas.

När lampan för Anslutningsstatus får fast ljus har anslutningen upprättats och tvättmaskinen är ansluten till internet.



**5.** Inställningsproceduren har fullbordats.



## MANUELL INSTÄLLNINGSPROCEDUR

Denna procedur använder tekniken Micro Access Point och tillämpas om din router inte stödjer WPS

**1.** Innan inställningsproceduren startas, notera namnet på ditt trådlösa hemnätverk (SSID), dess LÖSENORD och tvättmaskinens SAID-kod.

**2.** Sätt på routern och kontrollera att internetanslutningen fungerar.

**3.** Tryck på knappen Fjärrstyrning. Det fungerar som genväg till Live-menyn. Välj annars Live-menyn från Inställningsmenyn med hjälp av knapparna UPP och NED och tryck på knappen OK.

**4.** Välj inställningsfunktionen från Live-menyn med hjälp av knapparna UPP och NED och tryck på knappen OK.

Tvättmaskinen skapar ett trådlöst nätverk (SSID). Nätverksnamnet består av prefixet "WP\_" följt av MAC-adressen (t.ex. WP\_88\_A1\_23\_6F\_78\_C3).

Lampan för anslutningsstatus börjar blinka snabbt.

**5.** Aktivera WiFi på din smarta enhet.

**6.** Sök efter tvättmaskinens trådlösa nätverk på din enhet (SSID) och välj det. Det ser ut så här:

WP\_XX\_XX\_XX\_XX\_XX\_XX

där "XX" är bokstäver och siffror.

Varje apparat har en egen SSID.

**7.** När du har valt SSID begärs ett lösenord. Använd SAID-koden (se "Innan du startar inställningsproceduren", punkt 3) som nätverkets lösenord, utan de tre första tecknen.

SAID: X X X \_ \_ \_ \_ \_ \_ \_ \_ \_ \_

**8.** Vänta tills din enhet bekräftar anslutningen till WP-nätverket.

**9.** Öppna önskad webbläsare på din enhet och skriv **192.168.10.1** i adressraden.

**10.** Tryck på "Enter"/"Go". Webbläsaren visar en SMART webbsida. Detta är konfigurationssidan för WiFi- fjärrsystemet för din tvättmaskin.

**11.** Välj ditt WiFi hemnätverk i rullgardinslistan över tillgängliga nätverk.



Om ditt trådlösa nätverk är dolt, välj "Annat" (->) och mata in nätverksnamnet (SSID) och säkerhetsprotokollet manuellt.



**12.** Ange lösenordet för ditt WiFi nätverk. Kom ihåg: Dessa lösenord är skiftlägeskänsliga.

**13.** Klicka på "Skicka" och vänta 15 sekunder.

**14.** Lampan för Anslutningsstatus börjar blinka långsamt så snart som anslutningen till routern upprättas. När lampan för Anslutningsstatus får fast ljus har anslutningen upprättats och tvättmaskinen är ansluten till internet.



**15.** Inställningsproceduren har fullbordats.

---

## ÅTERSTÄLLNINGSPROCEDUR

Återställningsproceduren ska utföras om du har ändrat routerns inställningsegenskaper (nätverksnamn och lösenord) eller om tvättmaskinen inte kan ansluta till molnet.

**1.** Välj annars Live-menyn från Inställningsmenyn med hjälp av knapparna UPP och NED och tryck på knappen OK.



**2.** Välj inställningsfunktionen från Live-menyn med hjälp av knapparna UPP och NED och tryck på knappen OK. Detta alternativ visas bara om tvättmaskinens inställningar har gjorts.



**3.** På displayen visas ett bekräftelsemeddelande som frågar dig om du vill utföra detta förfarande. Välj "Ja" med hjälp av knapparna UPP och NED och tryck på knappen OK för att fortsätta avaktiveringsproceduren. Avaktiveringsproceduren startar.



**4.** När avaktiveringsproceduren har fullbordats visas ett meddelande på displayen.

**5.** Om du sedan vill använda Live-funktionen igen måste du upprepa inställningsproceduren.

# 6<sup>th</sup> SENSE LIVE FJÄRRSTYRNING / DAGLIG ANVÄNDNING

Fjärrstyrningsläget tillåter dig att styra tvättmaskinen på avstånd med hjälp av en smartphone eller en surfplatta.

Fjärrstyrningsfunktionen kräver några specifika tekniska enheter och en förberedande inställning. Se detaljerad information i avsnittet "6<sup>th</sup> Sense Live Funktion / Inställningsprocedur".

**1.** Kontrollera att routern är påslagen och ansluten till Internet.

**2.** Sätt på tvättmaskinen.



**3.** Lägg i din tvätt, stäng luckan, tillsätt tvättmedel och se till att vattenkranen är öppen.

**4.** Kontrollera att indikatorn för anslutningens status lyser med ett fast sken.



**5.** Tryck på knappen Fjärrstyrning. Knappens lampa tänds, luckan låser sig och knapparna och reglagen på kontrollpanelen avaktiveras. De enda kontroller som fortfarande är aktiva är "Fjärrkontroll", "PÅ/AV" och "Knapplås". Tvättmaskinen är nu i fjärrstyrningsläge och är redo att styras via appen.



**6.** Genom att använda appen kan du ställa in och starta ett program, ändra ett pågående program (om det fortfarande tillåts av programmets förlopp), återställa ett pågående program eller få information om programstatus.

Om du startar ett program på distans, stänger tvättmaskinen automatiskt av fjärrstyrningsläget när programmet är klart och stängs av. För att lämna fjärrstyrningen manuellt, tryck återigen på fjärrstyrningsknappen. Du återfår lokal kontroll över tvättmaskinens kontrollpanel.

## 6<sup>th</sup> SENSE LIVE FUNKTION / FAQ

FRÅGA	SVAR
Är det någon skillnader mellan att använda en smartphone (eller surfplatta) med Android eller iOS?	Du kan använda vilket operativsystem som helst, det är ingen skillnad.
Vilka WiFi-protokoll stöds av apparaten?	Fjärrsystemet som är installerat på tvättmaskinen stödjer WiFi b/g/n för europeiska länder.
Vilken version av WPS stöds?	Apparaten stöder WPS 2.0 eller högre. För att kontrollera vilken WPS som används av din router, se routerns dokumentation.
Vilken inställning/konfiguration ska göras på routerns programvara?	Inställningarna som behövs är: <ul style="list-style-type: none"><li>• 2.4 GHz aktiv, WiFi b/g/n</li><li>• DHCP och NAT aktiverade</li></ul> Se routerns dokumentation för mer information.
Går det att använda en Tethering över ett mobilt 3G i stället för en router?	Ja, men molntjänster är utvecklade för enheter som är konstant anslutna till internet.
Hur kan jag kontrollera att min internetanslutning i hemmet fungerar och att den trådlösa funktionen är på?	Du kan söka ditt nätverk på antingen din surfplatta eller din smartphone och/eller din dator och kontrollera att anslutningen fungerar, förutsatt att nätverket är synligt. Kom ihåg att avaktivera alla andra dataanslutningar (t.ex. den på din mobiltelefon) innan du försöker.
Hur kan jag få reda på namn och lösenord på mitt trådlösa nätverk?	Vanligtvis sitter det en dekal på routern med denna information. Skriv annars URL "http://IP routerns nummer" för att komma till routerinställningen från en ansluten enhet.
Vad kan jag göra om WiFi-kanalen används av grannarna?	Kontrollera vilken kanal som används för hemmets WiFi och, om kanalen redan används av en annan router, forcera din router att använda en kanal utan interferens. Se routerns dokumentation för mer information.
Hur kan jag kontrollera att den trådlösa funktionen på apparaten är på?	Kontrollera att lampan för anslutningsstatus är tänd. Använd din smarta enhet och kontrollera på appen 6 <sup>th</sup> Sense Live om apparatens nätverk är synligt och anslutet till molnet.
Hur långt ska avståndet vara mellan routern och tvättmaskinen?	Täckningen beror till stor del på väggarnas material. Du kan kontrollera signalstyrkan på två sätt. Om tvättmaskinens fjärrsystem redan har upprättats kan du kontrollera signalstyrkan på Live-menyn. Om RSSI-värdet är större än -75 är anslutningen bra (t.ex. -60 bra anslutning, -80 dålig anslutning). <ul style="list-style-type: none"><li>• Om tvättmaskinens fjärrsystem inte har upprättats än, ska du kontrollera signalstyrkan på din surfplatta (eller på en annan trådlös HAN-enhet) intill tvättmaskinen (det finns specifika programverktyg som kan laddas ned från internet för att kontrollera signalstyrkan).</li></ul>
Kan något förhindra att signalen når fram till apparaten?	Kontrollera att du inte har enheter som använder hela bandbredden och säkerställ att hemmets internetenheter inte överskrider routerns maximala anslutningsbara enheter.
Vad kan jag göra om min trådlösa anslutning inte når fram till tvättmaskinen?	Du måste då använda en specifik enhet som utökar hemmets WiFi-täckning, såsom Access Point, WiFi-förstärkare eller Power-line brygga (medföljer inte med tvättmaskinen).

FRÅGA	SVAR
Jag har bytt router, vad ska jag göra?	Du kan antingen behålla samma inställningsegenskaper (nätverkets namn och lösenord) eller radera tidigare inställning från apparaten (återställningsprocedur) och utföra en ny inställningsprocedur (se "Live Fjärrstyrning/Inställningsprocedur").
Jag har ändrat hemnätverkets inställningar, vad ska jag göra?	Du måste radera tidigare inställning från apparaten (återställningsprocedur) och utföra en ny inställningsprocedur (se "Live Fjärrstyrning/Inställningsprocedur").
Vad händer vid strömavbrott?	När strömmen kommer tillbaka avaktiveras fjärrstyrningen. <ul style="list-style-type: none"> <li>• Om tvättmaskinen är i läget "Klart om" fortsätter nedräkningen av fördröjningstiden automatiskt och tvättfasen startar så som planerats.</li> <li>• Om tvättmaskinen var igång återupptas funktionen där den avbröts när strömmen kommer tillbaka. Du behöver inte trycka på START igen, inte ens om fjärrstyrningen är avaktiverad.</li> </ul>
Vad kan jag göra om lampan för anslutningsstatus fortsätter att blinka långsamt och aldrig tänds med fast ljus?	Om lampan för anslutningsstatus inte tänds med fast ljus har tvättmaskinen anslutits till routern, men lyckas inte anslutas till internet. För att apparaten ska kunna anslutas till internet måste du kontrollera routerns och/eller bärarens inställningar. <i>Korrekta routerinställningar:</i> NAT ska vara på. Firewall och DHCP ska vara korrekt inställda. Lösenordskryptering som stöds: WEP, WPA, WPA2. Vänligen se routerns bruksanvisning. <i>Bärarens inställningar:</i> Om din internetleverantör har fastställt numren på MAC-adresser som kan anslutas till internet kan det hända att du inte kan ansluta tvättmaskinen till molnet. MAC-adressen är en unik identifiering av enheten, t.ex. den för din dator. Fråga din internetleverantör om hur du ansluter en ny enhet som inte är en dator (t.ex. en tvättmaskin) till internet.
Var hittar jag tvättmaskinens MAC-adress?	Välj Live-menyn från Inställningsmenyn med hjälp av knapparna UPP och NED och tryck på knappen OK. Välj alternativet MAC från Live-menyn med hjälp av knapparna UPP och NED och tryck på knappen OK. MAC-adressen består av en kombination av nummer och bokstäver.

# RENGÖRING OCH UNDERHÅLL

## ⚠ VARNING

Stäng av och koppla bort tvättmaskinen innan du utför rengöring och underhåll.

Använd inte brandfarliga vätskor för att rengöra tvättmaskinen.

## RENGÖRA TVÄTTMASKINEN

### PÅ UTSIDAN

Använd en mjuk trasa för att rengöra utsidan av tvättmaskinen.

Använd inte glasrengöringsmedel eller allmänna rengöringsmedel, slippulver eller liknande produkter för att rengöra kontrollpanelen - dessa ämnen kan skada texterna.



### PÅ INSIDAN

Om du inte använder Bomullsprogrammet på 95°C regelbundet ska detta program köras då och då, utan tvätt, för att rengöra dess insida.

För att avkalka tvättmaskinen, använd lämpliga avkalkningsmedel tillgängliga på webbplatsen [www.whirlpool.eu](http://www.whirlpool.eu).

# KONTROLLERA VATTNETS TILLOPPSSLANG

Kontrollera regelbundet att inloppsslangen inte är skör och har sprickor. Om den är skadad ska du byta ut den mot en ny slang från vår kundservice eller din specialiserade återförsäljare.

Beroende på typ av slang:

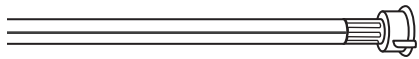
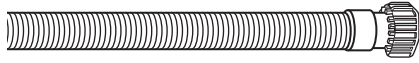

Om inloppsslangen har genomskinlig mantel ska du regelbundet kontrollera om den har lokala färgförstärkta punkter. Om så är fallet kan slangen ha en läcka och måste då bytas ut.

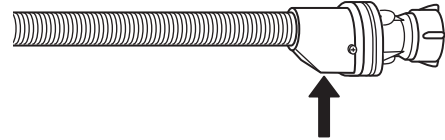
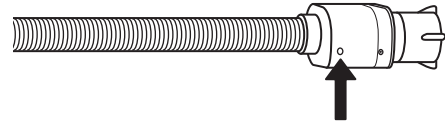

För vattnets stoppslangar: kontrollera det lilla inspektionsfönstret för säkerhetsventilen (se pilen). Om den är röd har vattnets stoppfunktion aktiverats och slangen måste bytas ut mot en ny. För att skruva loss denna slang, tryck på frigöringsknappen under anslutningen (i förekommande fall) medan du skruvar loss slangen.



# RENGÖRING AV NÄTFILTER I VATTNETS TILLOPPSSLANG

**1.** Stäng vattenkranen och skruva loss inloppsslangen.

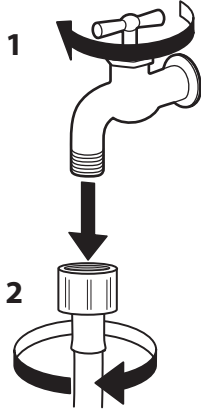

**2.** Rengör nätfiltret vid slangens ände noggrant med en fin borste.

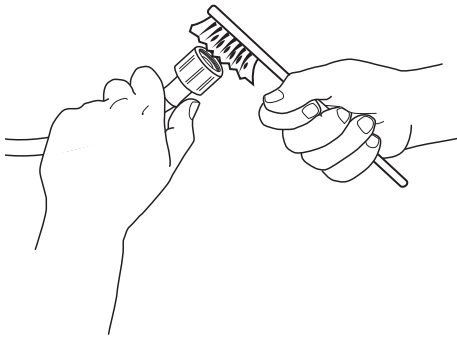

**3.** Skruva nu loss tilloppsslangen på tvättmaskinens baksida för hand. Ta ut nätfiltret ur ventilen på baksidan av tvättmaskinen med en universaltång och rengör det nogga.

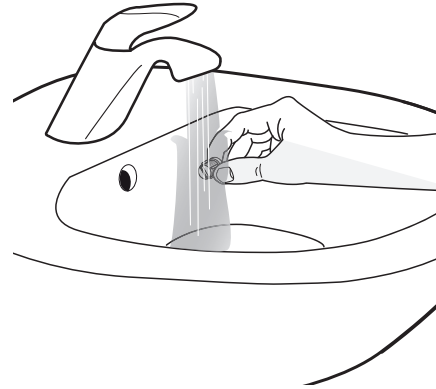
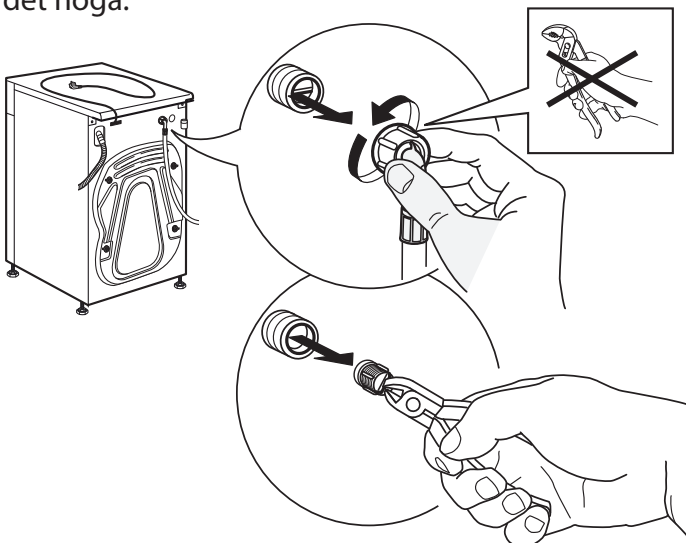

**4.** Sätt in nätfiltret igen. Anslut inloppsslangen till vattenkranen och tvättmaskinen igen. Använd inte verktyg för att ansluta inloppsslangen. Öppna vattenkranen och kontrollera att alla anslutningar är täta.

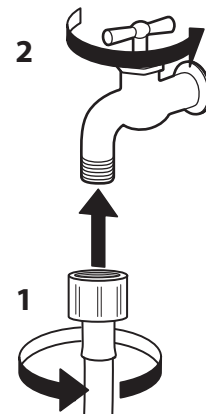
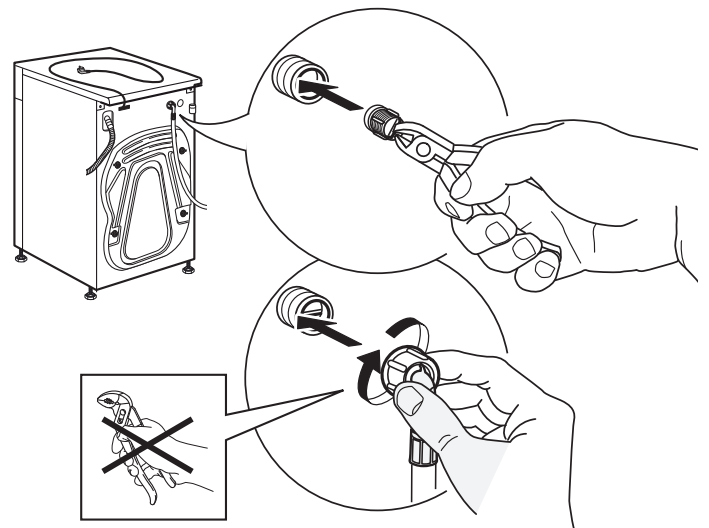

# RENGÖRING AV TVÄTTMEDELSBEHÅLLAREN

**1.** Ta bort tvättmedelsbehållaren genom att trycka på frigöringsknappen och dra ut tvättmedelsbehållaren.

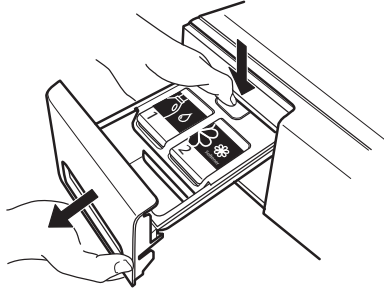

**2.** Ta försiktigt bort locket från tvättmedelsbehållaren. Se upp för de funktionella delarna på locket undersida när det tas bort.

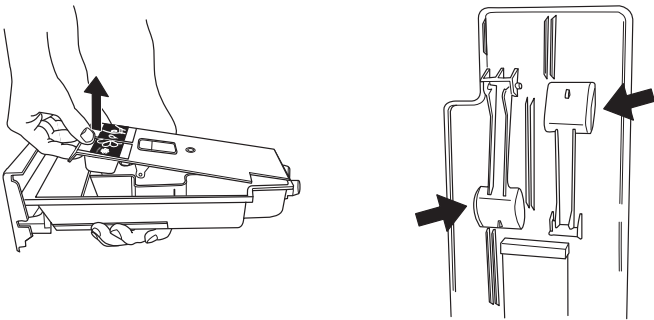

**3.** VALFRITT: Om det fortfarande finns en viss mängd tvättmedel eller sköljmedel i tanken kan det samlas upp och återanvändas. De två gummistoppen baktill på tvättmedelsbehållarens undersida kan tas bort. Om nödvändigt, ta bort stoppen och samla upp tvättmedel eller sköljmedel som rinner ut i en skål.

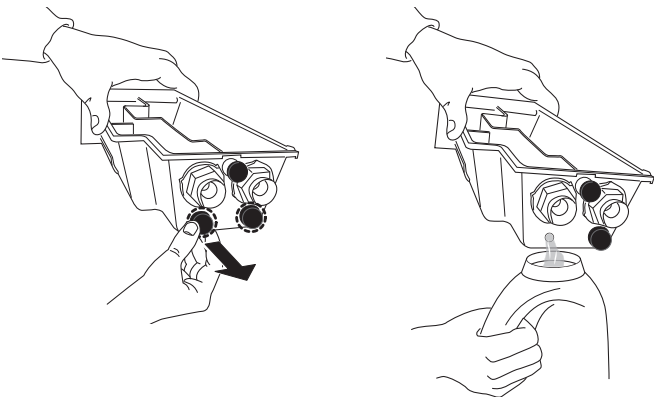

**4.** Rengör noga alla delar under rinnande vatten och ta bort rester av tvättmedel eller sköljmedel. Se särskilt noga till att inte skada de funktionella delarna på baksidan av tankloppet.

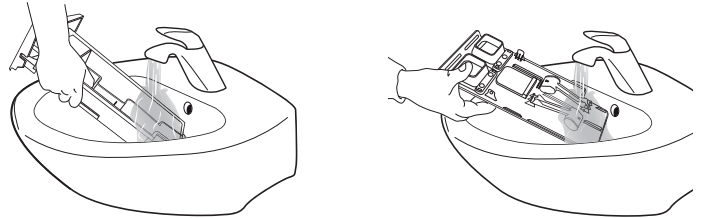

**5.** Torka av delarna med en mjuk trasa.

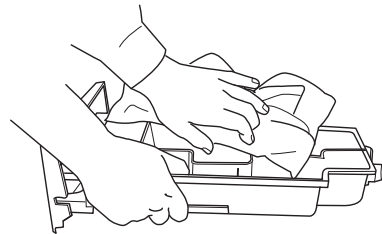

**6.** Endast om gummistoppen har tagits bort för att tömma ut tankinnehållet (steg 3): Sätt in gummistoppen igen. **Kontrollera att de är helt insatta** för att undvika att tvättmedel oavsiktligt rinner ut.

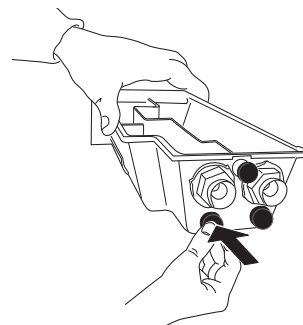

---

**7.** Sätt tillbaka tvättmedelsbehållaren och tryck in den i det avsedda utrymmet. Försäkra dig om att den är ordentligt insatt: annars kommer inte tvättmaskinen att starta.

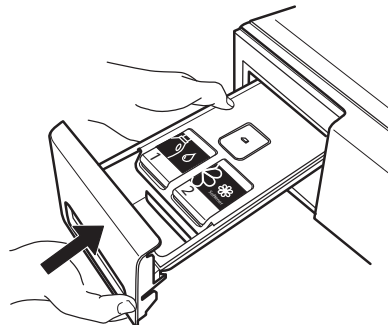

# RENGÖRING AV VATTENFILTRET / TÖMNING AV KVARBLIVET VATTEN

## ⚠ VARNING

Stäng av och koppla ifrån tvättmaskinen innan du rengör vattenfiltret eller tömmer ut kvarblivet vatten. Om du använder ett varmvattenprogram, vänta tills vattnet har svalnat innan du tömmer ut vattnet.

Rengör vattenfiltret regelbundet för att undvika att vattnet inte töms ut efter tvättningen på grund av ett tilltäppt filter.

Om det inte går att tömma ut vattnet anger displayen att vattenfiltret kanske är tilltäppt.

**1.** Avlägsna plinten: Tryck på flikarna åt vänster och höger för att frigöra plinten och ta bort den.

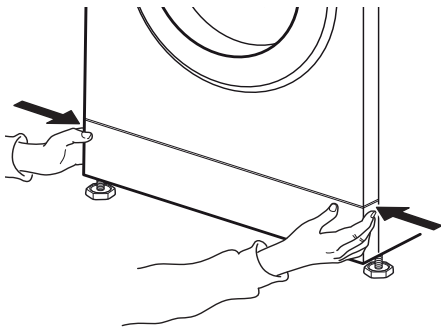

Placera en bred, platt behållare under vattenfiltret för att samla upp tömningsvattnet.

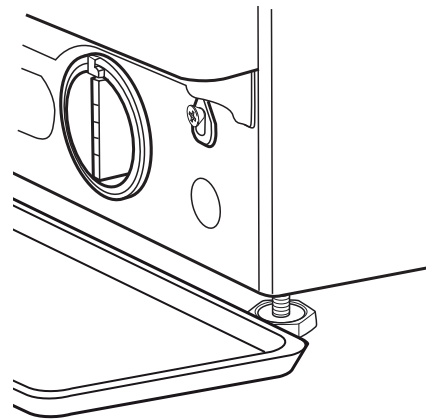

**2.** Behållare för vattentömning:  
Om tvättmaskinen har en nödtömnings slang: Använd en platt behållare för vattentömningen. Koppla loss nödtömningsslangen från tvättmaskinens botten.

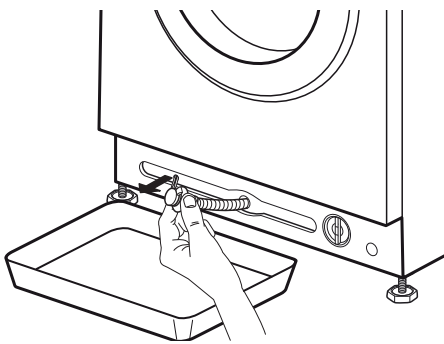

Om tvättmaskinen inte har en nödtömnings slang:

**3.** Töm ut vattnet:  
Om tvättmaskinen har en nödtömnings slang: Ta bort stoppet i slangens ände och låt vattnet flöda ner i behållaren. När behållaren är full av vatten, anslut stoppet till slangändan och töm behållaren. Upprepa denna procedur tills inget vatten längre rinner ut. Efteråt ska du stänga nödtömningsslangen med stoppet och sätta in slangens igen i tvättmaskinens botten.

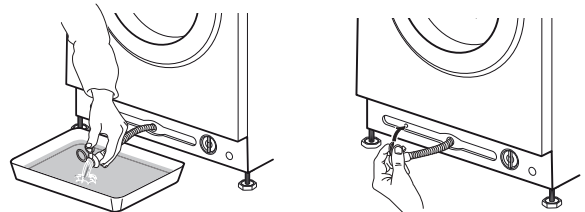

Om tvättmaskinen inte har en nödtömnings slang: Vrid filtret långsamt moturs tills vattnet flödar ut. Låt vattnet flöda ut utan att ta bort filtret. När behållaren är full, stäng vattenfiltret genom att vrida det medurs. Töm behållaren. Upprepa denna procedur tills allt vattnet har tömts ut.

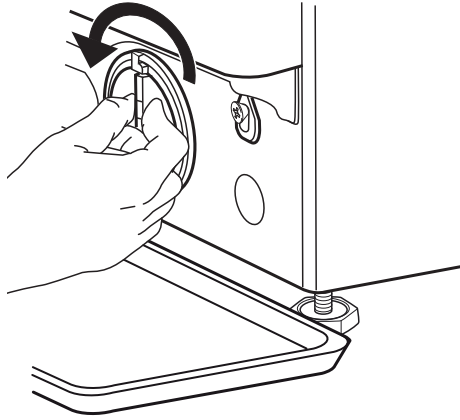

**4.** Ta bort filtret: Lägg en bomullsduk under vattenfiltret som absorberar den lilla mängd vatten som är kvar. Ta sedan bort vattenfiltret genom att vrida det utåt i moturs riktning.

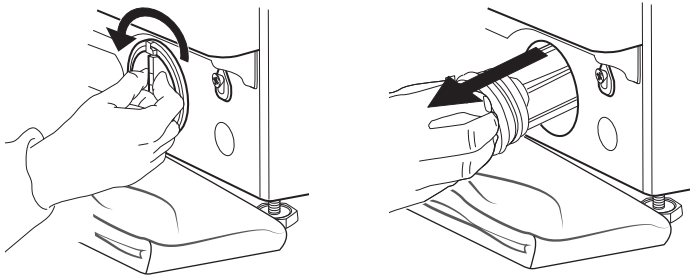

**5.** Rengöra vattenfiltret: Ta bort rester från filtret och rengör det under rinnande vatten.

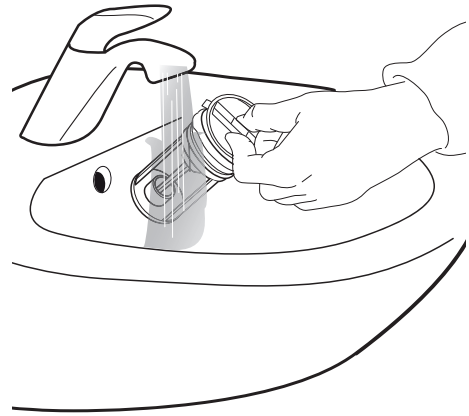

**6.** Sätt in vattenfiltret och återinstallera plinten: Sätt in vattenfiltret igen genom att vrida det medurs. Se till att vrida det så mycket det går. Filterhandtaget måste vara i vertikalt läge. För att testa vattnets densitet kan du hälla cirka 1 liter vatten i tvättmedelsbehållaren. Återinstallera sedan plinten.

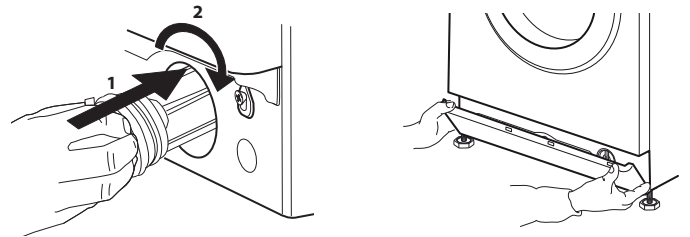

# TRANSPORT OCH HANTERING

## VARNING

Lyft aldrig tvättmaskinen genom att greppa tag i arbetsytan.

- 1.** Dra ut huvudkontakten och stäng vattenkranen.
- 2.** Kontrollera att luckan och tvättmedelsbehållaren är ordentligt stängda.
- 3.** Koppla bort inloppsslangen från vattenkranen och ta bort tömningslangen från tömningsporten. Ta bort allt resterande vatten från slangarna och fäst dem så att de inte kan skadas under transporten.

- 4.** Återinstallera transportbultarna. Följ anvisningarna för hur man tar bort transportbultarna i Installationsguide, men i omvänd ordning.

*Viktigt:* Transportera inte tvättmaskinen utan att ha fixerat transportbultarna.

# FELSÖKNING

Din tvättmaskin är utrustad med flera automatiska säkerhets- och feedbackfunktioner. De gör det möjligt att upptäcka fel och underhållsbehov.

Dessa fel är normalt inte värre än att de kan avhjälpas på några få minuter. När ett fel inträffar kan det hända att avkänningslampan i mitten av kontrollpanelen blinkar.

PROBLEM	MÖJLIG ORSAK	MÖJLIGA ÅTGÄRDER
Tvättmaskinen startar inte, inga indikatorer tänds	Inte ansluten till elnätet	Sätt in kontakten i uttaget
	Uttaget eller säkringen fungerar inte	Testa funktionen med en lampa, låt reparera den felaktiga delen
	Strömavbrott	Tvättmaskinen fortsätter automatiskt när strömmen kommer tillbaka igen
Maskinen startar inte trots att "Start/Paus"-knappen har tryckts in	Luckan är inte ordentligt stängd	Tryck på luckan för att stänga den tills du hör ett klickande ljud
	Knapplåset är aktiverad	Tryck på knappen med nyckelsymbolen i minst tre sekunder för att avaktivera knapplåset
	Tvättmedelsbehållaren är inte korrekt insatt	Tryck in tvättmedelsbehållaren ända in i det avsedda utrymmet
Tvättmaskinen stoppar under programmet och "Start/Paus" blinkar	Behåll sköljvatten (= position för centrifugeringsknappen) har aktiverats	Avsluta Behåll sköljvatten med tömning av vattnet eller centrifugering av tvätten (se "Behåll sköljvatten" – FUNKTIONER OCH TILLVAL).
	Programmet avbröts, luckan kanske öppnades	Försäkra dig om att luckan är stängd. Tryck på "Start/Paus" för att fortsätta programmet
	Säkerhetssystemet har aktiverats: felindikatorn tänds och/eller displayen visar felet (F...); vattenkranen kanske är stängd	Se avsnittet "Felindikatorer". Se till att vattenkranen är öppen och att inloppsslangen inte har veck.
Tvättmedelsbehållaren innehåller tvättmedelsrester efter programslutet	Inloppsvattnets tryck är för lågt, nätfiltret i vattnets tillloppsslang kanske är tilltäppt	Se till att vattenkranen är ordentligt öppen. Kontrollera nätfiltren i inloppsslangen, se RENGÖRING OCH UNDERHÅLL/ Rengöring av nätfiltren i inloppsslangen
Tvättmaskinen vibrerar under centrifugeringen	Transportbultarna har inte tagits bort (!)	Ta bort transportbultarna enligt anvisningarna i INSTALLATIONSGUIDE
	Tvättmaskinen står inte jämnt på alla fyra stödfötterna	Justera stödfötterna (INSTALLATIONSGUIDE). Se till att tvättmaskinen står på ett jämnt och fast underlag.



PROBLEM	MÖJLIG ORSAK	MÖJLIGA ÅTGÄRDER
Centrifughastigheten "0" blinkar på kontrollpanelen och/eller tvätten är fortfarande mycket våt	Ojämnt fördelad tvätt förhindrar centrifugeringscykeln för att skydda tvättmaskinen	Om du vill centrifugera den våta tvätten, fyll på fler artiklar med olika storlek och starta sedan programmet "Sköljning och centrifugering". Undvik små tvättmängder bestående av stora, absorberande plagg eller att tvätta plagg av olika storlekar i en och samma tvättomgång
Dåligt centrifugeringsresultat	Centrifugeringsknappen har ställts in på låg centrifughastighet.	Välj och starta centrifugeringsprogrammet med en högre centrifughastighet (om det kan väljas).
	Ojämnt fördelad tvätt under centrifugeringen förhindrade den slutliga centrifughastigheten.	Se raden ovan.
	En för hög skumbildning har förhindrat centrifugeringen.	Starta "SKÖLJ + CENTR."-programmet. Undvik att dosera för mycket tvättmedel. Justera och använd funktionen Doseringsråd.
Rester av tvättmedel på tvätten	För mycket tvättmedelspulver används/tvättmedlets kvalitet.	Undvik att dosera för mycket tvättmedel. Borsta ut tyget. Använd tillvalet "Förlängd sköljning" (om det kan väljas). Använd flytande tvättmedel/specialtvättmedel till svart eller mörk tvätt.
Tvättmaskinen står stilla under programmet/programmet verkar inte gå/under stillestånd, animering kan visas på displayen	Programfaser utan trumrotation.	Stilleståndsfasen som varar upp till 2 minuter är normala i vissa tvättprogram.
	För stor skumbildning (kanske på grund av överdosering av tvättmedlet) har avbrutit programmet. Kan upprepas flera gånger tills skumreduceringen är tillräcklig.	Programmet fortsätter automatiskt så snart som skumreduceringen är tillräcklig. Om displayen visar Fod (=fel överdosering), se tabellen FELINDIKATORER OCH MEDDELANDEN.
	Under- eller överspänning i huvudströmmen kan detekteras.	Programmet fortsätter automatiskt så snart huvudspänningen är inom korrekt intervall.
Programmets varaktighet är längre eller kortare än vad som angavs på displayen vid start/i programöversikten.	Tvättmaskinen anpassar sig till faktorer som påverkar varaktigheten så som tvättmängden, överdriven skumbildning, ojämnt fördelad tvätt, förlängd uppvärmningstid på grund av låg temperatur på inloppsvattnet osv. När programmets tid beräknas igen visas en animering på displayen.	Undvik små tvättmängder med absorberande, stora tvättartiklar/lägg till artiklar av olika storlek. Undvik överdosering av tvättmedlet – följ doseringsrekommendationerna från tvättmedelstillverkaren. Justera och använd funktionen Doseringsråd.

<b>PROBLEM</b>	<b>MÖJLIG ORSAK</b>	<b>MÖJLIGA ÅTGÄRDER</b>
Luckan är låst, med eller utan felindikation, och programmet körs inte.	Luckan är låst vid strömavbrott.	Programmet fortsätter automatiskt så snart strömmen kommer tillbaka.
	Tvättmaskinen står stilla (så som beskrivs i det föregående avsnittet "Tvättmaskinen står stilla..").	Programmet fortsätter automatiskt efter att orsaken till stilleståndet har åtgärdats.
	Vattennivån eller temperaturen är för hög eller så är det fel på en elektrisk komponent.	Se instruktionerna för felet "Service": fel på lucklås" / FdL / F29 i avsnittet Felindikatorer.
Trumbelysningen (om tillgänglig) fungerar inte längre.	Glödlampan måste bytas ut.	Ring vår kundservice för att byta ut glödlampan.
Programmet kan inte startas: displayen anger att tvättmedelsbehållaren inte är korrekt insatt.	Tvättmedelsbehållaren är inte helt insatt i det avsedda utrymmet: behållaren är inte i kontakt med de anslutande delarna i änden av utrymmet.	Tryck försiktigt in tvättmedelsbehållaren i det avsedda utrymmet så långt det kommer.
Displayen anger demo-läge	Tvättmaskinens demonstrationsläge, avsett för försäljningspartner, har inte lämnats efter en demonstration	Tryck samtidigt på den andra knappen från höger och den andra knappen från vänster på kontrollpanelen. Demonstrationsläget avbryts och tvättmaskinen kan användas i enlighet med instruktionerna.

## FELINDIKATORER OCH MEDDELANDEN

Nedan följer en sammanfattning av tänkbara felorsaker och lösningar.

Om problemet kvarstår efter att ha avhjälpt orsaken till felet, tryck på På/Av i minst tre

sekunder. Om felindikationen fortfarande visas, stäng av och koppla bort tvättmaskinen. Kontakta sedan kundservice.

<b>Felindikatorn tänds</b>	<b>Displaymeddelande</b>	<b>Möjlig orsak</b>	<b>Möjlig lösning</b>
	Öppna vattenkranen	För lite eller inget tillloppsvatten <ul style="list-style-type: none"> <li>• Vattenkranen är stängd</li> <li>• Veck på inloppsslangen</li> <li>• Vattentrycket i kranen är för lågt</li> <li>• Nätfiltret i inloppsslangen är tilltäppt</li> <li>• Vatteninloppsslangen har frusit</li> </ul>	Öppna vattenkranen. Se till att avloppsslangen inte är vikt Se till att vattentrycket är tillräckligt Rengör nätfiltret i inloppsslangen (RENGÖRING OCH UNDERHÅLL). Installera tvättmaskinen vid en miljötemperatur på minst 5°C. Efter att problemet har avhjälpts, tryck på Start/Paus. Om problemet kvarstår, tryck på På/Av i minst tre sekunder.
	Täppt vattenfilter	Avloppsvattnet pumpas inte ut <ul style="list-style-type: none"> <li>• Veck på tömningsslangen</li> <li>• Avloppsslangen är blockerad eller har frusit</li> <li>• Filtret är tilltäppt</li> <li>• Pumpen är blockerad</li> </ul>	Kontrollera om det finns veck på avloppsslangen. Installera tvättmaskinen vid en miljötemperatur på minst 5°C. Rengör vattenfiltret så som beskrivs i avsnittet RENGÖRING AV FILTRET. Efter att problemet har avhjälpts, tryck på Start/Paus. Om problemet kvarstår, tryck på På/Av i minst tre sekunder.
	För mycket skum	För stor skumbildning (kanske på grund av överdosering av tvättmedlet) har avbrutit programmet. Avbrottet kan upprepas flera gånger tills skumreduceringen är tillräcklig.	Starta "SKÖLJ + CENTR."-programmet med tillvalet Förlängd sköljning. Följ doseringsrekommendationerna på tvättmedelsförpackningen. Justera och använd funktionen Doseringsråd. Se till att vattenfiltret är rent.
	Ojämnt fördelat	Ojämnt fördelad tvätt förhindrar centrifugeringscykeln för att skydda tvättmaskinen	Om du vill centrifugera den våta tvätten, fyll på fler artiklar med olika storlek och starta sedan programmet "SKÖLJ + CENTR.". Undvik små tvättmängder bestående av stora, absorberande plagg. Tvätta plagg av olika storlekar i en och samma tvättomgång.

<b>Indikation på kontrollpanelen</b>	<b>Möjlig orsak</b>	<b>Möjlig lösning</b>
 Indikatorn för öppen lucka blinkar	Det går inte att stänga luckan	Tryck hårt på luckan vid lucklåset för att stänga den ordentligt. Tryck sedan på Start/Paus. Om problemet kvarstår, tryck på På/Av i minst tre sekunder.

<b>Felindikatorn tänds</b>	<b>Displaymeddelande</b>	<b>Möjlig orsak</b>	<b>Möjlig lösning</b>
	FdL (eller F29)	Det går inte att stänga luckan.	<p>Tryck hårt på luckan vid lucklåset och tryck sedan på På/Av i minst tre sekunder. Om du väljer varmvattenprogram, vänta tills den svalnar och tryck sedan på På/Av i minst tre sekunder.</p> <p>Sätt på tvättmaskinen. Om felet kvarstår, kontrollera och åtgärda möjlig orsak så som anges för felet "Rengör filtret". Sätt sedan på tvättmaskinen igen. Om luckan inte öppnas, tryck på På/Av i minst tre sekunder.</p> <p>Om luckan fortfarande inte öppnas, se avsnittet "LUCKA - HUR MAN ÖPPNAR DEN VID ETT FEL". Innan du tömmer ut vattnet/öppnar luckan, vänta tills vattnet har svalnat (för varmvattenprogram).</p>
	Ring service F24	<p>För mycket tvätt med ett program med liten maxtvätt</p> <p>För mycket inloppsvatten</p>	<p>Välj och starta programmet "Sköljning och centrifugering" för att slutföra det avbrutna tvättprogrammet.</p> <p>Lägg inte in för mycket tvätt i tvättmaskinen. Observera den maximala tvättmängden som anges i programöversikten.</p> <p>Stäng av vattenkranen. Tryck på På/Av i minst tre sekunder för att tömma ut vattnet. Vänta tills tömningsfasen är slut ("End" visas på displayen).</p> <p>Sätt på vattenkranen igen. – Om vattnet omedelbart flödar in i tvättmaskinen (utan att du har startat ett program) är det fel på en elektrisk komponent. Stäng vattenkranen, stäng av och koppla bort tvättmaskinen. Kontakta vår kundservice.</p>
	Ring service F02	Fel på vattenstopp - vattenläckage har detekterats på den undre brickan.	Tryck på Start/Paus. Om problemet kvarstår, tryck på På/Av i minst tre sekunder. Om felet kvarstår, kontakta kundservice.
	Ring kundservice F04 till F99	Fel på en elektrisk komponent	Tryck på knappen På/av och håll den intryckt i minst 3 sekunder för att återställa felet. Om problemet kvarstår, stäng av tvättmaskinen, stäng vattenkranen och koppla bort tvättmaskinen. Kontakta kundservice.

# LUCKA - HUR MAN ÖPPNAR DEN VID ETT FEL, FÖR ATT TA UT TVÄTTEN

Stäng av tvättmaskinen och koppla bort den. Stäng vattenkranen. Vänta tills trumman slutat rotera. Öppna aldrig luckan medan trumman är i rörelse. Vänta tills vattnet och tvätten har svalnat när du tvättar med hög temperatur.

Töm alltid ut vattnet innan du öppnar luckan, antingen genom att trycka på På/Av och hålla knappen nedtryckt tills "rES" visas på displayen eller genom att utföra åtgärden manuellt enligt anvisningarna i avsnitt TÖMMA UT KVARVARANDE VATTEN.

Innan du öppnar luckan så som beskrivs i avsnittet nedan, se beskrivningen av felet "Luckan är låst, med eller utan felindikation, och programmet körs inte". Luckan kan låsas upp automatiskt, till exempel efter ett strömavbrott, så snart strömmen kommer tillbaka.

Om du vill ta ut tvätten omedelbart ska du först låsa upp luckan så som beskrivs i FELINDIKATORER OCH MEDDELANDE (FdL eller F29). Endast om

luckan inte kan öppnas så som beskrivs i avsnittet som nämns ovan, följ beskrivningen nedan. Vid ett strömavbrott fortsätter tvättmaskinen där den avbröts så snart strömmen kommer tillbaka. Om ett fel inträffar på tvättmaskinen och luckan är låst, men du måste ta ut tvätten:

1. Töm först ut kvarvarande vatten, så som beskrivs i avsnittet "Töm ut kvarvarande vatten"
2. Ta bort skruven med en skruvmejsel.

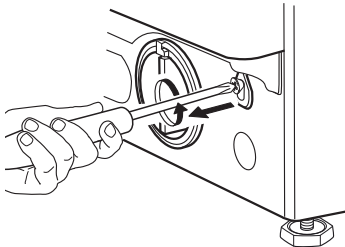

3. Dra sedan spännbandet markerad med "Door open". Du kan nu öppna luckan och ta ut din tvätt.

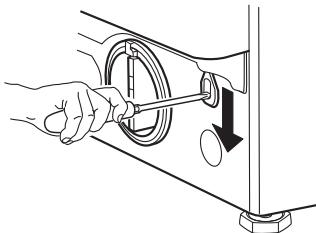

4. Efteråt ska du sätta fast spännbandet igen genom att skruva in skruven med en skruvmejsel.

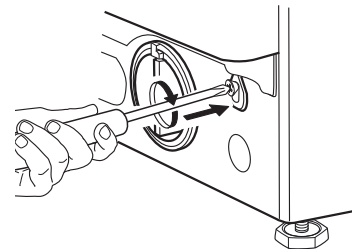

5. Återinstallera sedan plinten

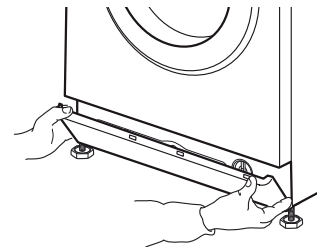

---

# KUNDSERVICE

---

## INNAN DU KONTAKTAR KUNDSERVICE

**1.** Försök att åtgärda felet på egen hand genom att se avsnittet **FELSÖKNING**.

**2.** Stäng av tvättmaskinen och sätt på den igen för att se om problemet har löst sig.

---

## OM FELET KVARSTÅR SKA DU KONTAKTA KUNDSERVICE

Ring numret som står i garantihäftet eller följ anvisningarna på **webbplatsen [www.whirlpool.eu](http://www.whirlpool.eu)**

Uppge alltid

- En kort beskrivning av felet
- Tvättmaskinsmodell (se typskylten på insidan av luckan)
- Servicenummer (på servicedekalen på insidan av luckan; nummer efter "Service")
- Fullständig adress och telefonnummer.

**SERVICE** 0000 000 00000



För eventuella reparationer, använd vår auktoriserade kundservice för att garantera en korrekt reparation och användning av reservdelar.

**Tillverkare:**  
**Whirlpool Europe s.r.l. - Socio Unico**  
**Viale Guido Borghi 27**  
**21025 Comerio (VA)**  
**Italy**

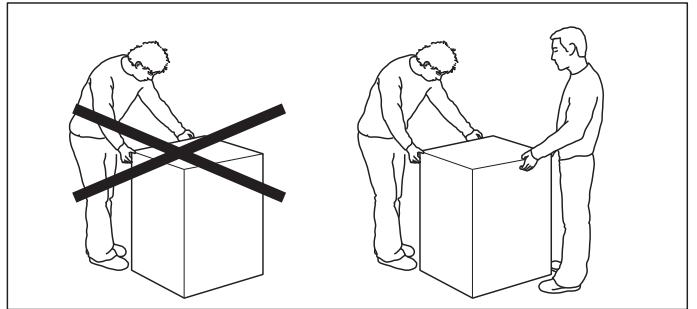
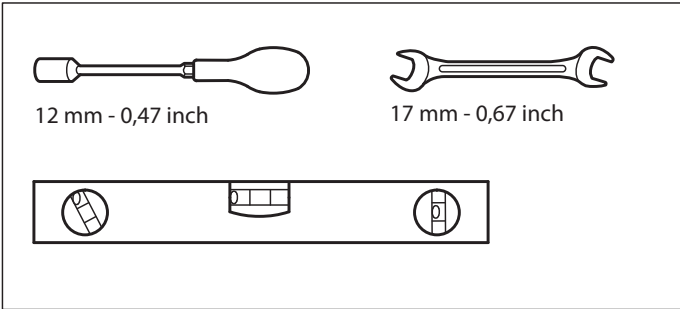

1.

2.

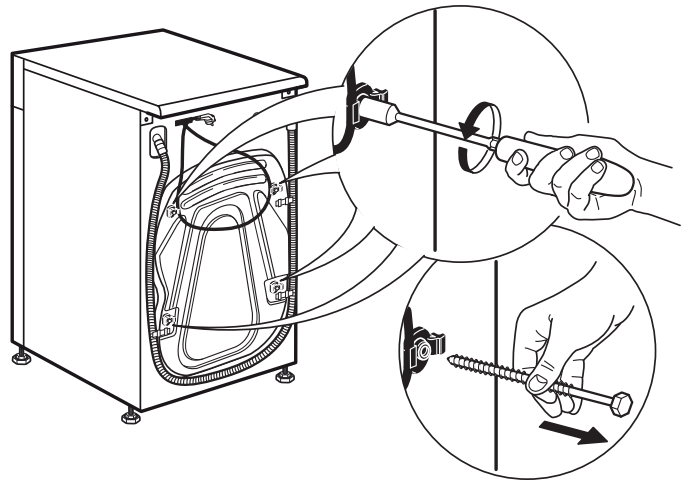
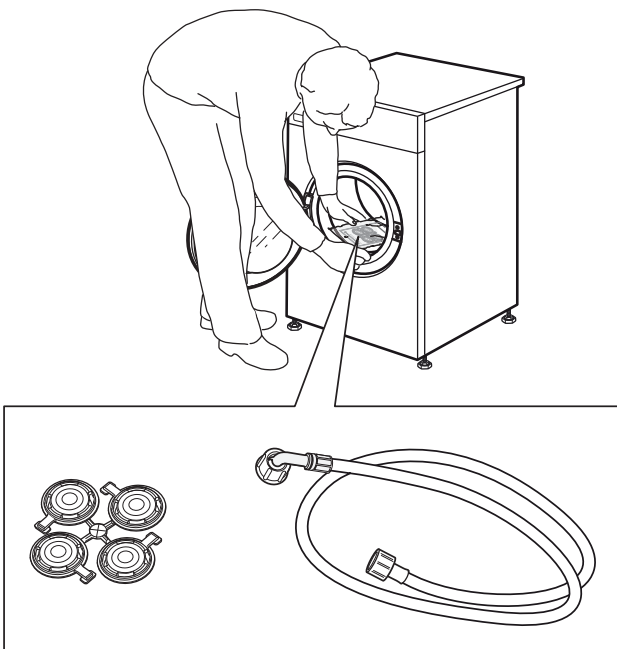



3.

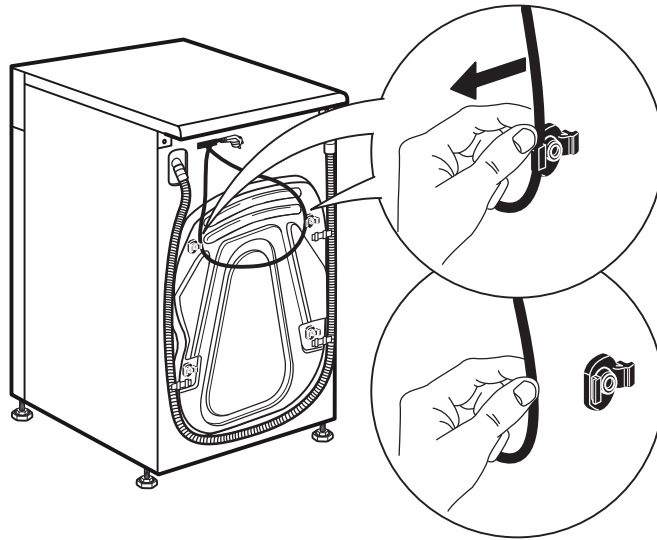

4.

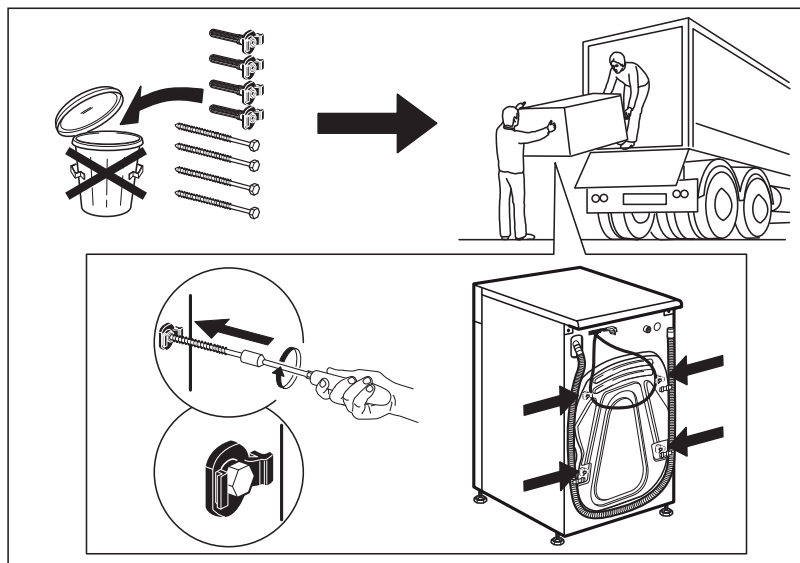
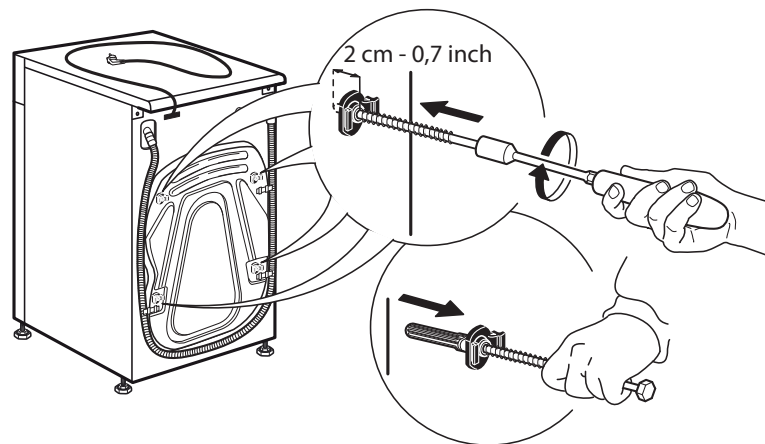

5.

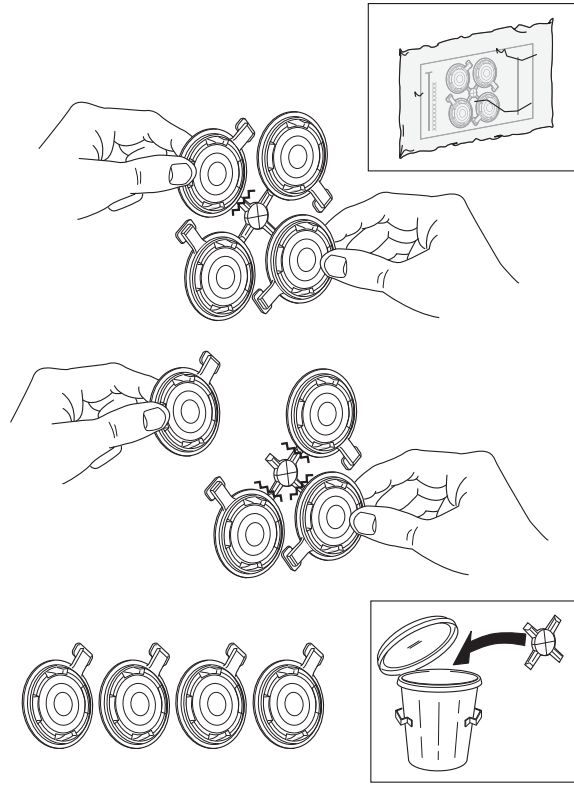

6.

7.

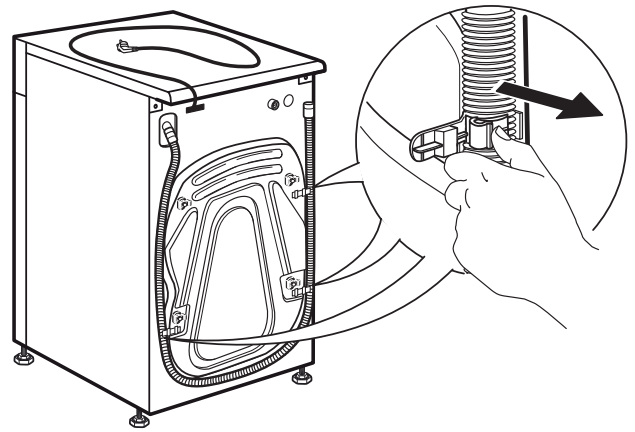
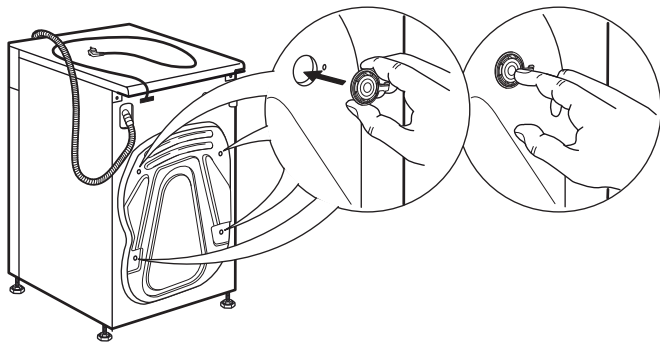

8.

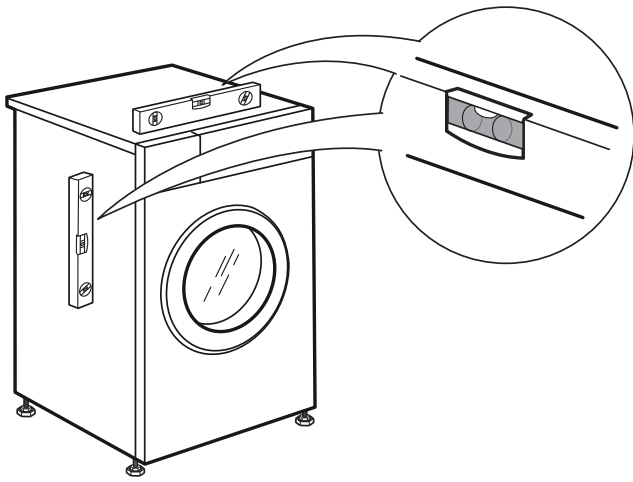

9.

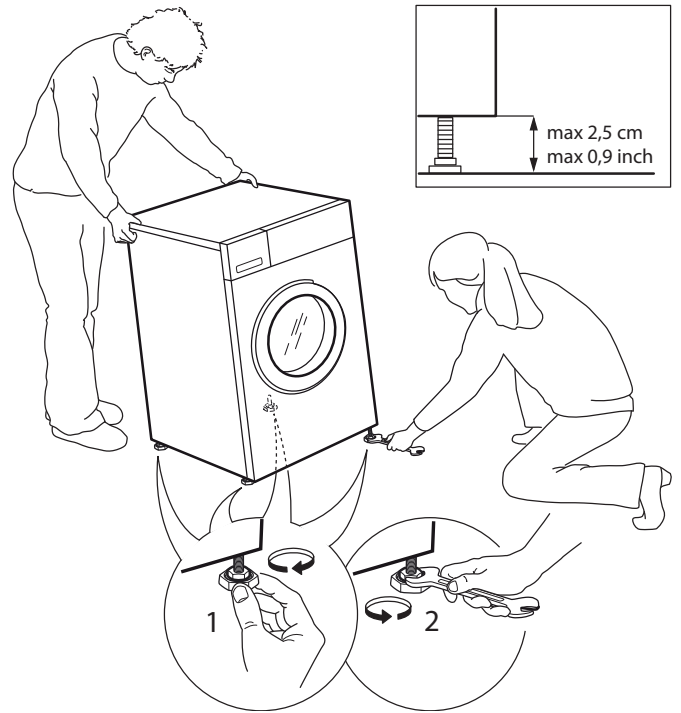

10.

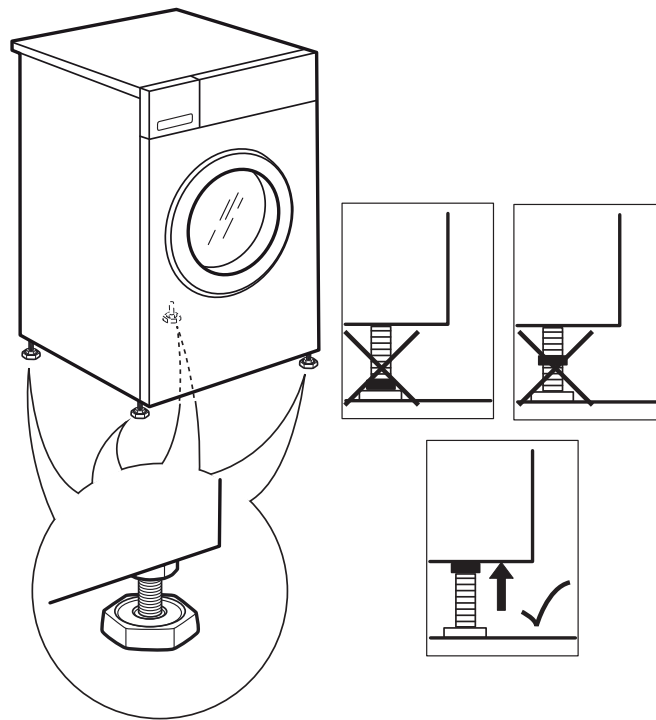

11.

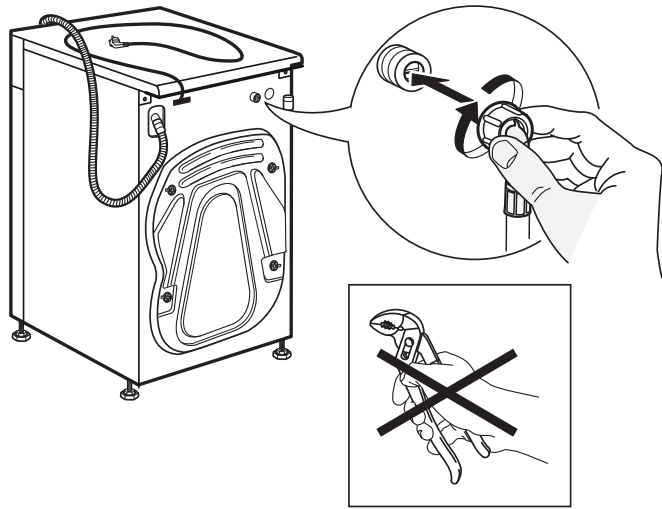

12.

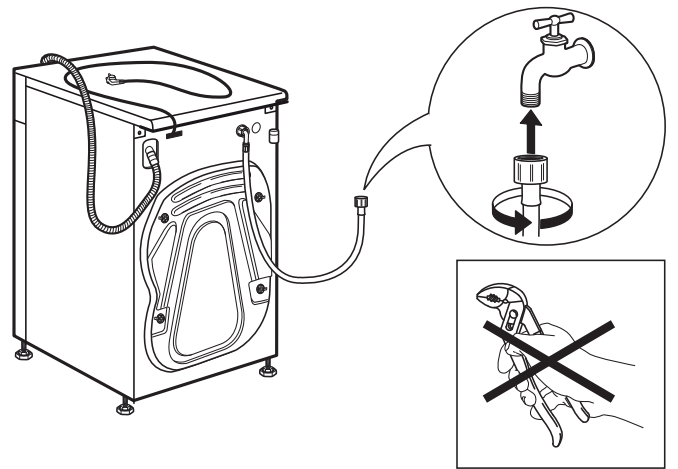

13.

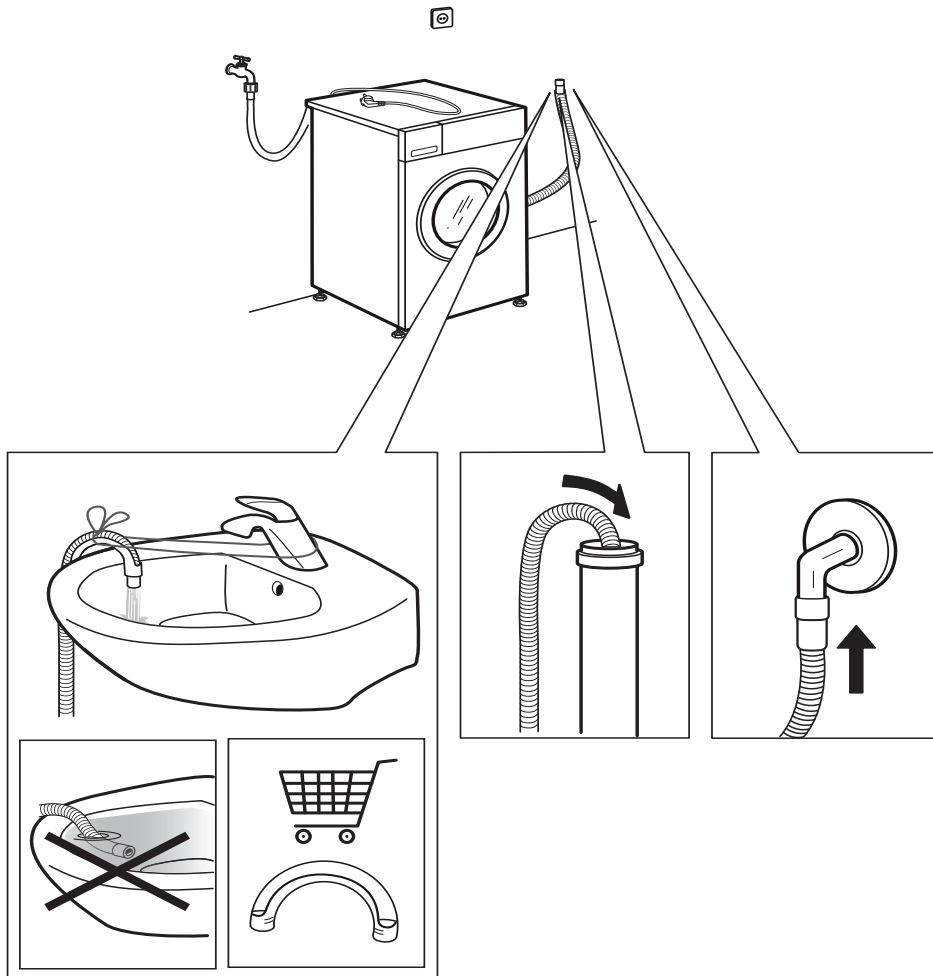

# 14.

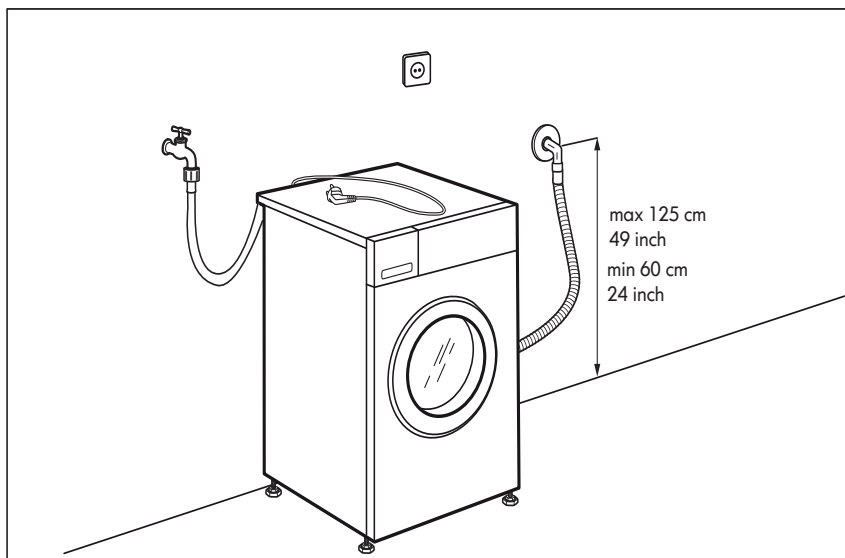
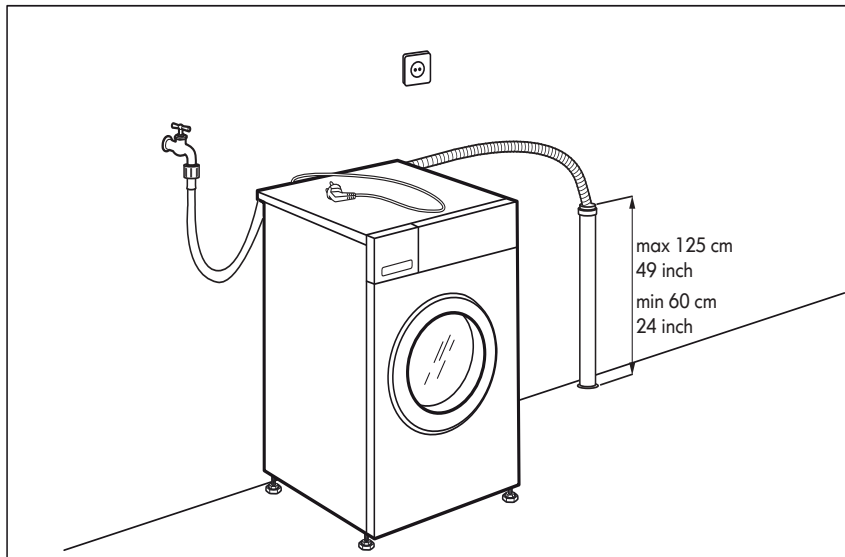
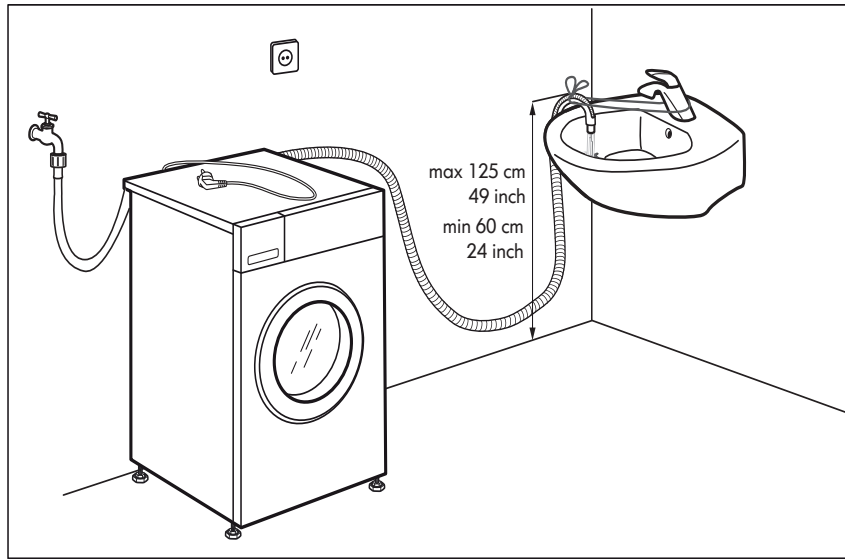

15.

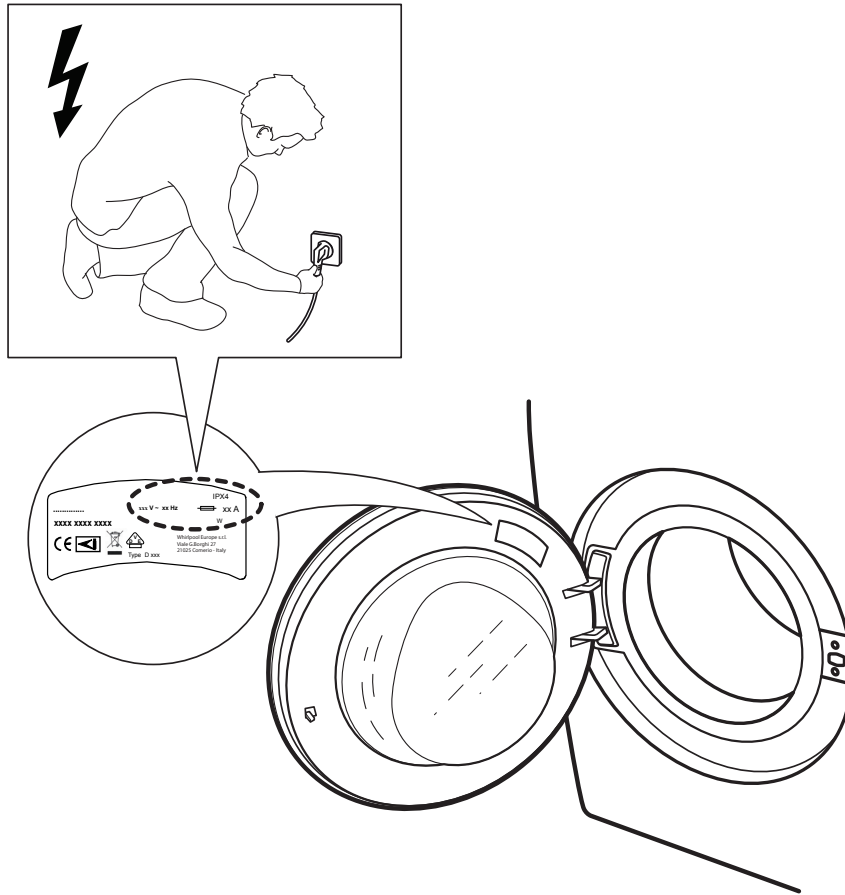

16.

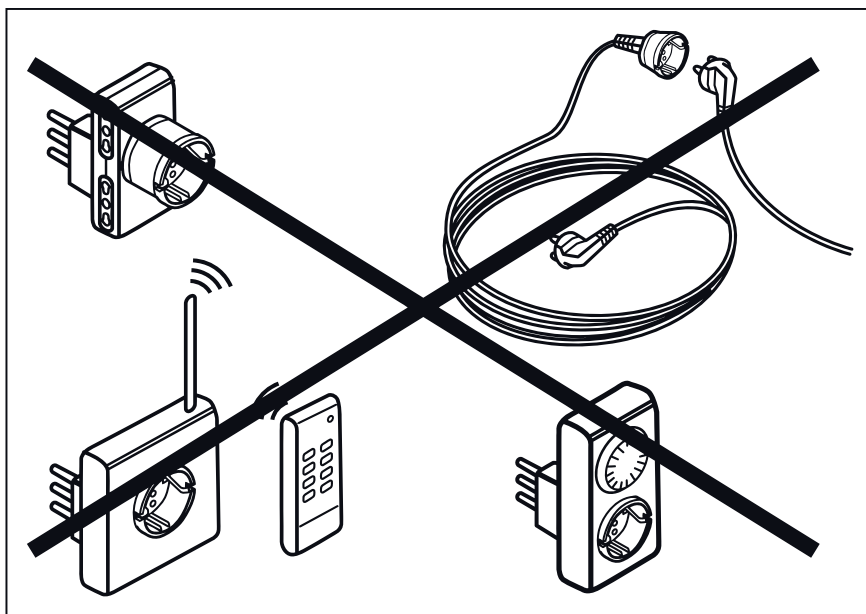



400010869666



SENSING THE DIFFERENCE