

TÄNAME, ET OSTSITE WHIRLPOOL TOOTE.

Parema tugiteenuse saamiseks registreerige oma seade aadressil www.whirlpool.eu/register



Enne seadme kasutamist lugege hoolikalt läbi ohutusjuhend.

JUHTPANEEL

- 1 Sisselülitatud/Väljalülitatud (pikal vajutamisel Lähtestab)
- 2 Programmide pöörlev nupp
- 3 Start/Paus

Lisafunktsioonide nupud*

- 4 Määra kuivatusaste
- 5 Ajatatud kuivatus
- 6 Viitstart
- 7 Kiire
- 8 Fresh care+ (kui pikalt vajutada Nupud lukustatud)
- 9 Tsükli lõpp

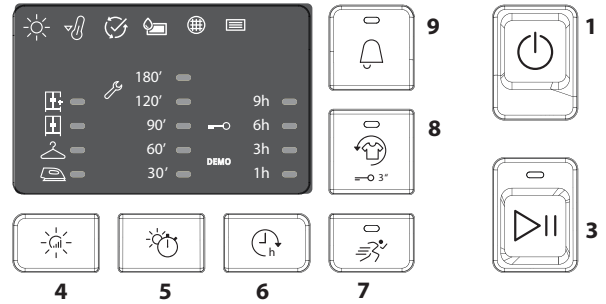
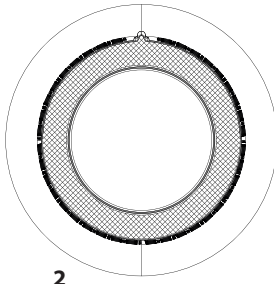

*Märkus: osadel tootemudelitel võivad ikoonide asemel olla juhiste laiendatud sõnastused

MÄRGUTULED

Kuivatusaste: ☀️ Triikimis kuiv - 👤 Riidepuukuiv - 🧺 Kapikuiv - 🧺 Eriti kuiv

Tsükli faas: ☀️ Kuivatamine - 🕒 Jahutamine - ⏸️ Tsükli lõpp

Tühjendada vee kogumise anum - 🌐 Puhastada ukse filter - 📄 Puhastada alumine filter

Konsulteerige osa Törkeotsing: 🛠️ **Tõrge:** Helistada teenindusse. DEMO Demorežiim.

ESMAKASUTUS

Veenduge, et veepaak on õigesti paigaldatud. Veenduge, et tühjendusvoolik kuivati tagaküljel on ühendatud õigesti kas kuivati veepaagi külge (vt pilti) või majapidamise kanalisatsioonisüsteemi.

Kuivati nõuetekohase talitluse tagamiseks tuleb see paigutada ruumi, kus temperatuur jääb vahemikku 5 °C kuni 35 °C. Enne kuivati kasutamist veenduge, et kuivati on olnud vertikaalses asendis vähemalt 6 tundi.

IGAPÄEVANE KASUTAMINE

Siin äratoodud ettekirjutuste järgimine säilitab seadme parimad töomadused. Pärast iga kuivatustsükli lõppu tühjendada paak. Pärast iga kuivatustsükli lõppu puhastada filtrid. (Konsulteerige osa Hooldamine)

1. Avage laadimisluuk ja sisestada pesu; jälgige riideesemete etikettidel äratoodud juhiseid ning programmide maksimaalseid laadimiskoguseid. Rõivaste taskud peavad olema tühjendatud. Tehke kindlaks, et pesuesemed ei jääks laadimisluugi ja/või uksefiltri vahele kinni.
2. Sulgege laadimisluuk.
3. Vajutage toitenuppu.
4. Valige riideesemetele vastav programm.
5. Vajadusel valige lisavalikud.
6. Tsükli käivitamiseks vajutada nuppu Start/Paus.
7. Kuivatustsükli lõpust annab märku helisignaal. Märgutuli juhtpaneelil näitab tsükli lõppu. Võtke viivitamatult pesu kuivatist välja, vältimaks esemete kortsumist.
8. Lülitage seade välja, vajutades toitenuppu, avage laadimisluuk ning võtke pesu välja. Kui seadet ei lülitata välja manuaalselt, siis lülitub seade 15 minuti pärast automaatselt välja energiasäästmise eesmärgil.

Mõned mudelid ja/või programmid/lisafunktsioonid on varustatud kortsumisvastase süsteemiga. Mõne tunni jooksul peale kuivatustsükli lõppu, trummel pöörleb regulaarse intervalliga, et vältida kortside tekkimist. Elektrikatkestuse järel vajutage nuppu Start/Paus tsükli taaskäivitamiseks.

LAADIMISLUUGI AVAMINE TSÜKLI KÄIGUS

Kuivatustsükli käigus on võimalik avada laadimisluuk. Pärast laadimisluugi sulgemist tuleb kuivati taaskäivitamiseks vajutada Start/Paus nuppu.

PROGRAMMID

Programm	Max kaal*	Aeg
Eco puuvill	Max kaal*	Aeg 193'
Standardne puuvillase pesu programm, sobib tavalise märke puuvillase pesu kuivatamiseks. Kõige energiasäästlikum programm puuvillase pesu kuivatamiseks. Energiamärgise näitajad põhinevad sellel programmil.		
Kirju pesu	kg 4	Aeg 114'
Programm puuvillase ja sünteetilise pesu kuivatamiseks.		
Voodilina	Max kaal*	Aeg 210'
Programm puuvillaste voodilinate kuivatamiseks.		
Särgid	kg 3	Aeg 128'
Programm puuvillaste või puuvillaste/sünteetilisest kiust päevasärkide kuivatamiseks.		
Spordiriided	kg 4	Aeg 83'
Programm sünteetilisest või segakiust spordiriide kuivatamiseks.		
Tekikotid		Aeg 147'
Programm mahuka pesu kuivatamiseks, nt tekk (1).		
Teksad	kg 3	Aeg 128'
Programm teksade ja vastupidavast puuvillast riideesemete kuivatamiseks, nt püksid ja jakid.		
Kerge triikimine		
Kuivatustsükkel, mis silub riideesemete kiud lihtsustades triikimist ja pesu kokku panekut; ärge kasutage märga pesu. Sobib puuvillaste ja segakiust riideesemete väikeste koguste puhul.		
Värskendus		
Lühiprogramm riideesemete jaheda õhuga värskendamiseks. Ärge kasutage märga pesu. Sobib iga laadimiskogusega, kuid on efektiivsem väikeste koguste puhul. Tsükkel kestab umbes 20 minutit.		

***MAX KAAL 8 Kg (Laetud kogus kuiv)**

HOOLDUSMÄRGID

Kontrollige alati rõivaste hooldusmärke, eriti enne rõiva esimest kuivatuskorda pesukuivatis. Tavaliselt on neile kantud kõige tavalisemad sümbolid:

- Pesukuivatis kuivatamine lubatud.
- Pesukuivatis kuivatamine pole lubatud.
- Kuivatada kõrgel temperatuuril.
- Kuivatada madalal temperatuuril.



Programmi kestvus sõltub pesu kogusest, kangatüübist, pesu pesemiseks kasutatud pesumasina tsentrifuugi kiirusest ja lisafunktsioonidest.

Ekraaniga varustatud mudelitel on tsükli pikkus näidatud juhtpaneelil. Tsükli lõpuni jääv aeg on pidevalt monitoreeritud ja uuendatud.

	Kiire 30'	kg 0,5	
	Programm pesumasinas suurel kiirusel tsentrifuugitud puuvillase pesu kuivatamiseks.		
	Värviline	Max kaal*	Aeg 182'
	Programm värvilise pesu õrnaks kuivatamiseks.		
	Siid	kg 0,5	Aeg 103'
	Programm siidist riideesemete õrnaks kuivatamiseks.		
	Vill	kg 1	Aeg 115'
	* Programm villaste riideesemete kuivatamiseks. Enne kuivatamist pöörata riideesemed pahupidi. Kui kuivatustsükli lõpus on riideesemete kätised ja ääred niisked, lasta õhu käes kuivada.		
	Õrnpesu	kg 2	Aeg 43'
	Õrna, ettevaatlikku käsitlemist nõudva pesu kuivatamiseks.		
	Sünteeetika	kg 4	Aeg 83'
	Sünteeetilise kangast pesu kuivatamiseks.		

LISAFUNKTSIOONID

Pärast programmi valikut on võimalik vajadusel kasutada lisafunktsioone

 **Määra kuivatusaste**
Vajutada korduvalt vastavat nuppu, et valida sobiv niiskuskoguse jääk kuivatatud pesus. Märgutuli näitab valitud taset.

 **Triikimiskuiiv:** väga õrn kuivatustsükkel. Pärast seda tsükli on riided veidi niisked, et pesu triikimist hõlbustada.

 **Riidepuukuiv:** tsükkel, mis sobib õrnadele materjalidele. Pärast seda tsükli on pesu valmis riidepuule riputamiseks.

 **Kapikuiiv:** pesu on täiesti kuiv ja selle võib panna kappi triikimata.

 **Eriti kuiv:** pärast seda tsükli on riided kandmisvalmis.

 **Ajatatud kuivatus**
Lisavalik, mis võimaldab valida kuivatustsükli kestvuse. Vajutage korduvalt nuppu kuni sobiv kuivatustsükli kestvus on valitud. Juhtpaneelil olev märgutuli näitab valitavat aega.

 **Viitstart**
Lisavalik, mis võimaldab programmi hilisemat käivitumist. Sobiva programmi käivitamiseks vajutage korduvalt nuppu kuni vajalik viivitusaja väärtus on valitud. Kui olete korduva nupulevajutusega ületanud maksimaalse võimaliku viiteaja, siis seade lähtestab lisavaliku algusest. Juhtpaneelil olev märgutuli näitab valitavat viiteaega. Pärast Start/Paus nupu vajutamist: seade näitab tsükli alguseni jäävat aega. Laadimisluugi avamise ja seejärel sulgemise korral on vajalik uuesti vajutada Start/Paus nuppu.

 **Kiire**
Võimaldab kiiremat kuivatamist.

 **Fresh care+**
Pärast tsükli lõppu kuivatisse jäetud pesu võib olla bakterite kasvule soodsaks pinnaseks. See lisafunktsioon võimaldab vähendada bakterite kasvu, kontrollides temperatuuri ja pesukorvi pöörlemist. Selle lisafunktsiooni maksimaalne kestus on 6 tundi pärast valitud programmi lõppu. Kui seda valikut on kasutatud eelneva kuivatustsükli korral, jääb see seadme mällu. Kui see lisavalik on kombineeritud viitstardiga, kortsudevastane funktsioon lisandub viitstardi käivitusfaasile (pannaks pesukorv pöörlema).

—O Nupud lukustatud

Lisavalik, mis piirab kuivati programmivaliku, välja arvatud Start/Paus nupp.

Töötava seadme korral:

- lisavaliku käivitamiseks tuleb hoida nupp allavajutatuna kuni valikule vastav märgutuli süttib.
- lisavaliku tühistamiseks tuleb hoida nupp all kuni vastav märgutuli kustub.

Kui seda lisavalikut on kasutatud eelneva kuivatustsükli korral, jääb see seadme mällu.

 **Tsükli lõpp**
Lisavalik, mis käivitab tsükli lõpus pika helisignaali. Aktiveerida see valik, kui tavahelisignaali pole tsükli lõpumärgundena piisav. Kui seda valikut on kasutatud eelneva kuivatustsükli korral, jääb see seadme mällu.

LISAFUNKTSIOONIDE NUPP

Lisafunktsioonide nupud võimaldavad individualiseerida valitud programmi oma nõudmiste kohaselt.

Mitte kõik lisafunktsioonid ei ole ühildatavad kõikide programmidega. Mõned lisavalikud võivad olla vastuolus teiste eelnevalt valitud lisafunktsioonidega. Vastuolust annab märku helisignaali ja/või vilkuv näidik. Kui lisavaliku kasutamine on võimalik, jääb valitud lisafunktsiooni näidik põlema. Mõned lisafunktsioonide valikud võivad jääda programmi mällu, kui need on lisatud eelneva kuivatustsükli korral.



Selle kuivati villase pesu kuivatusprogramm on pälvitud The Woolmark Company heakskiidu käsipesuks mõeldud villaste esemete kuivatamiseks, tingimusel, et pesemise ja kuivatamise juures järgitakse riideeseme sildil ja selle pesumasina tootja poolt esitatud juhiseid. Muud hooldusalased

juhised leiata riideeseme sildilt. M1762. Sümbol Woolmark on sertifitseeritud kaubamärk paljudes riikides.

HOOLDAMINE

Eemaldage kuivati vooluvõrgust puhastus- ja hooldustoimingute ajaks.

☑ Vee kogumise anuma tühjendamine iga tsükli järel (vt joonist A).

Võtke anum pesukuivatist välja ja tühjendage see kraanikaussi või muusse sobivasse nõusse, siis pange õigesti tagasi. Ärge kasutage kuivatit, kui anum ei ole asetatud oma kohale.

🌀 Ukse filtri puhastamine iga tsükli järel (vt joonist B).

Eemaldage filter ja puhastage see võimalikest ebemetest filtri pinnal pestes seda voolava vee all või puhastades tolmuimejaga. Optimaalse talitluse tagamiseks kuivatage kõik filtrid enne, kui need oma kohale tagasi panete. Ärge kasutage kuivatit, kui filter ei ole asetatud oma kohale.

Kuidas eemaldada ukse filtrit:

1. Avage laadimisluuk ja tõmmake filtrit ülespoole.
2. Avage filter ja puhastage selle kõik osad võimalikest ebemetest. Asetage filter oma kohale; veenduge, et filter on pandud täielikult pesukuivati tihendi vastu.

☰ Alumise filtri puhastamine vastava näidiku sүttimise korral (vt joonist C).

Eemaldage filter ja puhastage see võimalikest ebemetest filtri pinnal pestes seda voolava vee all või puhastades tolmuimejaga.

On soovitatav puhastada filter pärast iga kuivatustsükli masina parimate töomaduste säilitamiseks. Ärge kasutage kuivatit, kui filter ei ole asetatud oma kohale.

Kuidas eemaldada alumine filter:

1. Avage alumise laadimisluuk.
2. Haarake käepidemest ja tõmmake alumine filter välja.
3. Avage filtri tagumine külg ja eemaldage seesmise võrgu pinnal olevad ebemed.
4. Puhastage alumise filtri kamber vältides metallosade puudutamist.
5. Sulgege alumise filtri tagumine külg ja sisestage see oma kohale.
6. Vajutage filtri käepida alla ja sulgege alumise laadimisluuk.
7. Veenduge, et õhu sisselaskeava oleks vaba.

Filtrid on kuivati oluliseimad komponendid. Nende ülesandeks on koguda kokku kuivatustsükli vältel tekkivad ebemed. Kui filtrid on umbes, on õhu juurepääs kuivati sisemusse raskendatud: kuivatustsükli kestus pikeneb, energiakulu suureneb ja kuivati võib saada kahjustusi. Kui puhastusoperatsioonid pole korrektselt sooritatud, võib kuivati mitte tööle hakata.

TRANSPORTIMINE JA KÄSITSEMINE

Ärge kunagi tõstke kuivatit, hoides seda ülaosa paneelist.

1. Eemaldage kuivati vooluvõrgust.
2. Veenduge, et uks ja veepaak on korralikult kinni.
3. Kui tühjendusvoolik on ühendatud kanalisatsiooniga, kinnitage tühjendusvoolik uuesti kuivati tagaossa (vt paigaldusjuhendit).

Energiatarbimine			
Väljalülitatud (Po) - Watts	0.50		
Sisselülitatud (PI) - Watts	1.00		
Programi	Kg	kWh	Minutid
Eco Puuvillane* ☐	8	1.78	194
Eco Puuvillane ☐	4	1.15	135
Süntetika	4	0.73	95

* Energiamärgise näitajad põhinevad sellel programmil, programm on sobilik puuvillaste esemete kuivatamiseks ning on selleks kõige energiasäästlikum. (Seadistus standard/vaikimisi algseaded).

Soojuspumba süsteem.

Soojuspump sisaldab kiiruslikult aktiivseid gaase, hermeetiliselt suletud üksuses. See suletud üksus sisaldab 0.18 kg gaasi R134a F. GWP = 1430 (1 t CO2).

TOOTE KIRJELDUS

1. Vee kogumise paak
2. Õhu sisselaskeava
3. Alumine filter
4. Ukse filter

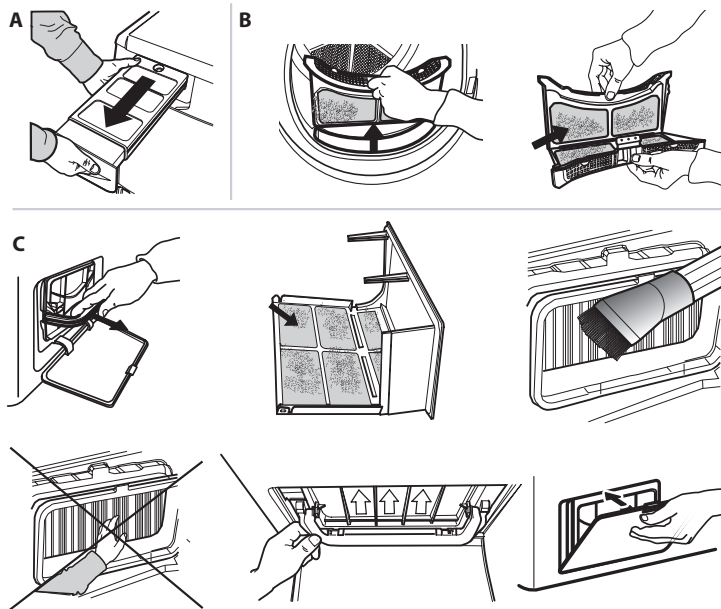
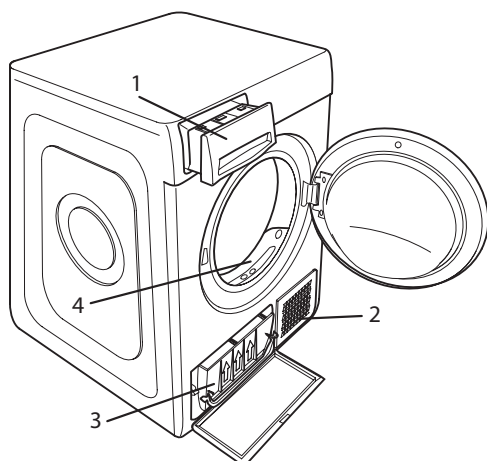

TÖRKEOTSING

Törke korral vaadake enne Teenindusse helistamist allpool asuvat tabelit. Törked on sageli väikse tähtsusega ja neid saab mõne minuti jooksul lahendada

Törge	Võimalik põhjus	Lahendus
Pesukuivati ei käivitu	Pistik pole korralikult pistikupesas	Ühendage pistik pistikupesaga
	Pistikupesaga on katki	Proovige ühedada mõni teine kodumasin sama pistikupesaga Ärge kasutage elektriseadmeid, nt adapterid või pikendusjuhtmed, pistikupesasse ühendamiseks või laiendamiseks
	On toimunud elektrikatkestus	Oodake elektrikatkestuse lõppu
Kuivatustsükkel ei käivitu	Laadimisluuk on avatud	Sulgege laadimisluuk
	On seatud viivitusae	Viitstartiga mudelite puhul: oodake seatud viivitusaja lõppu või seadistage masin uuesti Konsulteerige osa Lisafunktsioonid
	Programmi käivitamiseks pole nuppu Start/Paus vajutatud	Vajutage nuppu Start/Paus
	Nupud lukustatud lisafunktsioon on aktiveeritud, selle lisafunktsiooniga varustatud mudelite puhul	Konsulteerige osa Lisafunktsioonid, kui esineb Nupud lukustatud lisafunktsioon, tühistage lisavalik Seadme väljalülitamine ei ole lisafunktsiooni tühistamiseks piisav
Kuivatustsükkel kestab liiga kaua	Masinat on hooldatud ebakorrektselt	Konsulteerige osa Hooldamine ning sooritage kirjeldatud toimingud
	Programm, kestvus ja/või kuivatusaste pole sobivad kuivatatava pesu tüübi või kogusega	Konsulteerige osa Programmid ja lisafunktsioonid sobiva programmi ja lisafunktsiooni leidmiseks
	Pesu on liiga märg	Tehke pesutsükkel suurema tsentrifuugimiskiirusega, et võimalikult palju vett eemaldada
	Kuivati võib olla ülekoormatud	Konsulteerige osa Programmid, et valida kuivatisse laetava pesu maksimaalne kogus
	Toatemperatuur.	Kuivatamise aeg võib pikeneda, kui temperatuur jääb vahemikust 14–30 °C välja.
Programm ei ole veel lõpetanud	On toimunud elektrikatkestus	Elektrikatkestuse puhul on vajalik vajutada nuppu Start/Paus tsükli taaskäivitamiseks

Märgutuled põlevad või vilguvad

Vee kogumise paak	Vee kogumise paak on täis	Tühjendage vee kogumise paak. Konsulteerige osa Hooldamine
Ukse filter ja/või alumine filter*	Törge masina tööks vajalikuks õhuvoolus	Puhastage ukse filter, alumine filter ja kontrollige, et õhu sisselaskeava oleks vaba. Ebakorrektselt sooritatud hooldus võib kahjustada masinat.
Alumine filter*	Alumine filter vajab puhastamist.	Puhastage alumine filter. Konsulteerige osa Hooldamine.
DEMO Tsükkel kestab paar minutit.	Kuivati on demorežiimil. DEMO näidik põleb.	Tühistage Demorežiim. Järgmised toimingud tuleb sooritada järjest ilma pausideta. Lülitage masin sisse ja seejärel lülitage masin välja. Vajutage nuppu Start/Paus kuni käivitub helisignaal. Taaskäivitage masin. „DEMO“ näidik vilgub ja seejärel kustub

Mutrivõtme sümbol näitab tõrke olemasolu. Sooritada kirjeldatud toimingud. Lülitada kuivati välja ja eemaldage vooluvõrgust. Avage koheselt laadimisluuk ja võtke pesu välja, et see saaks jahtuda. Oodake umbes tund aega. Ühendage kuivati vooluvõrguga, laadige kuivatisse pesu ja taaskäivitage kuivatustsükkel.

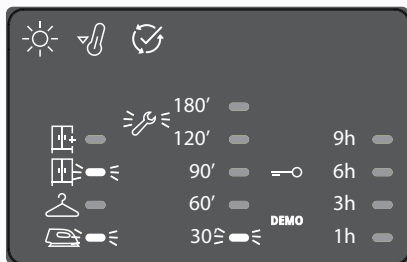

Kui probleem püsib, helistage Teenindusse ja teatage vilkuvate LED-lampide arv ja asukoht, alustades vasakpoolsest reast.

Nt.:

Esimene vasakpoolne rida, 1. ja 3. LED põlevad
Keskmine rida, 1. LED põleb

*Märkus: mõned mudelid on isepuhastuvad; nendega ei kaasne alumine filter. Konsulteerige osa Hooldamine.



Ohutus-, kasutusjuhendi, tootekirjelduse ja energiaandmed saab laadida alla järgmiselt:

- Külitage meie veebilehte docs.whirlpool.eu
- QR-koodi kasutamine
- Teise võimalusena **võtke ühendust meie müügijärgse teeninduskeskusega** (vt telefoninumbrit garantiikirjas). Kui võtate ühendust müügijärgse teenindusega, siis teatage neile oma toote andmeplaadil olevad koodid.

