

1. Zona de cocción radiante Ø 145 mm
2. Zona de cocción radiante Ø 180 mm
3. Zona doble de cocción radiante oval Ø 145 mm
4. Zona doble de cocción radiante Ø 210 mm
5. Visor

Importante:
Para evitar dañar la superficie de vitrocerámica, no utilice:
 - Recipientes cuya base no sea totalmente plana.
 - Recipientes metálicos de base esmaltada.

Si se encuentra cualquier defecto de tipo estético (rayas, marcas, etc.), debe notificarse en el momento de la instalación.

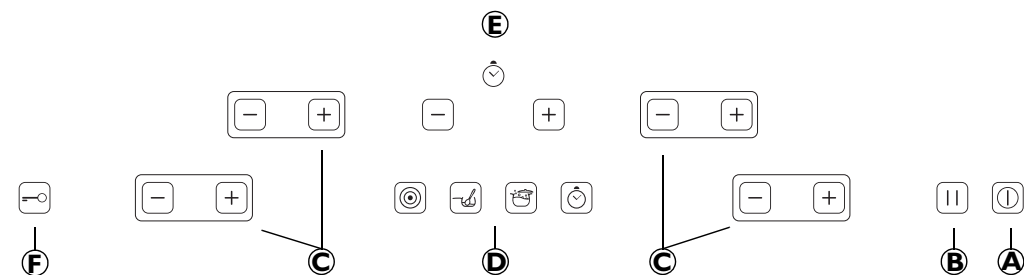

A	Encendido/Apagado	D	Barra de funciones especiales
B	Pausa	E	Barra de del temporizador
C	Selección de zona de cocción y niveles de configuración	F	Dispositivo de seguridad para niños

DIMENSIONES DE LA PLACA DE COCCIÓN (mm)

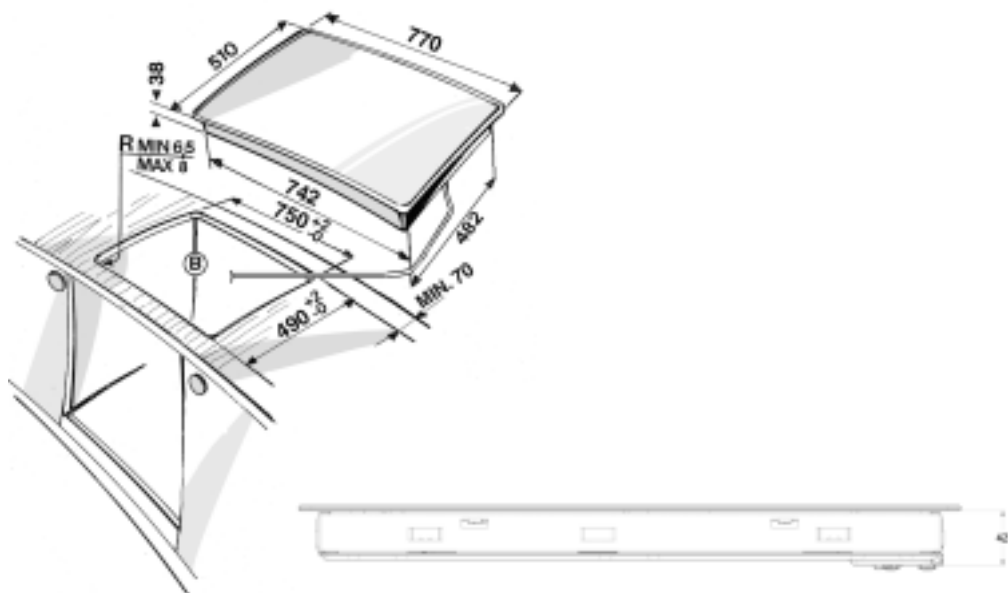

TIPO: PLEFK 230 V ~ /400 V 3 N ~ 50 Hz 6,8 kW

Barra de funciones especiales

- Función zona de cocción múltiple**
Activa también las funciones de cocción de las zonas externas de la placa
- Función de calentamiento suave**
Mantiene una temperatura baja uniforme permanente en la zona de cocción. En Utilizando recipientes adecuados, la función es apta para: hacer crecer masas, ablandar mantequilla, conservar calientes los biberones o tarritos de bebé, hacer yogur, deshacer chocolate, etc.
- Función de ebullición rápida**
Establece un nivel de potencia superior para el agua rápidamente a ebullición.
- Función de temporizador**
La función de temporizador puede utilizarse como cronómetro para la programación del funcionamiento de una zona de cocción.

Uso general

Para encender la placa, pulse el botón durante al menos 2 segundos. Observará que se enciende un punto luminoso sobre la placa.

El encendido de la placa vavendrá acompañado de una señal acústica. La pantalla de todas las zonas de cocción mostrará un 0. Si ya se ha accedido a la placa anteriormente y la zona de cocción no se ha enfriado lo suficiente, las pantallas de las zonas de cocción aún calientes mostrarán el símbolo **H**. Seleccione antes de 25 segundos la zona de cocción deseada y actívela pulsando los botones o .

La zona de cocción permanecerá seleccionada durante 6 segundos. Pasado este tiempo será necesario volver a seleccionarla pulsando el botón o .

La placa está dotada de funciones especiales disponibles para las distintas zonas de cocción.

Si no se activa ninguna zona de cocción antes de 25 segundos, la placa se apagará automáticamente por razones de seguridad.

IMPORTANTE: las medidas de seguridad de la placa se componen de incluyen una función de apagado automático después de una hora de funcionamiento a máxima potencia o 6 horas de funcionamiento con la potencia al mínimo o la función de calentamiento suave activada.

Para utilizar normalmente las zonas de cocción, después de seleccionar la zona es posible ajustar el nivel de potencia utilizando los botones o , y seleccionando un nivel del 1 al 9. Comenzando en cero y pulsando el botón se establece directamente el nivel 9.

Al pulsar simultáneamente los botones y se apaga la zona de cocción.

Después de apagar la zona de cocción, la pantalla de la zona en cuestión señalará la presencia de calor con una **H**.

Dicha indicación continuará mientras que la temperatura de la zona de cocción no supere un nivel de seguridad aceptable.

Siempre que se apague la placa y existan zonas de cocción aún calientes, permanecerá el indicador **H** hasta que la zona se enfríe lo suficiente.

Para utilizar las funciones especiales mientras la zona de cocción está activada, es necesario pulsar el botón correspondiente de la barra de funciones especiales. Como ayuda para el uso del aparato, las operaciones no permitidasconsentidas serán indicadas por medio de un tono acústico grave. Las funciones especiales de ebullición rápida y calentamiento suave se pueden activar sólo ensobre una zona de cocción. La función especial de calentamiento suave se visualiza en la pantalla de la zona de cocción en la que se encuentra activa son con un movimiento giratorio hacia la derecha.

La función de ebullición rápida se visualiza en sobre la pantalla por medio de tres segmentos horizontales que se encienden de abajo hacia arriba.

Para cambiar la función especial, es suficiente seleccionar la zona de cocción deseada y pulsar el botón de la función a activar.

Uso de las funciones especiales y uso avanzado de la placa de cocción

1. Función de pausa

La función de pausa permite suspender momentáneamente la sesión de cocción activa, evitando que los alimentos se quemen o se derramen los líquidos de los recipientes debido a la ebullición prolongada y no deseada en los mismos. Tras la activación de la función de pausa, todas las zonas de cocción en funcionamiento se mantendrán a la temperatura correspondiente a la función especial de mantenimiento del calor.

Activación y desactivación de la función de pausa

La función de pausa se activaactua pulsando el botón . La activación se indica por medio del punto luminoso del botón. Observará dos barras verticales iluminadas en las pantallas de todas las zonas de cocción. Si se utiliza la función de calentamiento suave ensobre una zona de cocción, al producir esta función una cocción más suave, la temperatura de mantenimiento de la zona de cocción será la correspondiente a la función de calentamiento suave. Para desactivar la función de pausa, pulse de nuevo el botón de pausa. La situación de los niveles existentes antes de la activación de la función de pausa se restablecerá al desactivar dicha función. Los tiempos configurados antes de la activación de la función de pausa continuarán su avance durante la activación de la función de pausa. La función de pausa se desactiva automáticamente después de 2 horas. NO DESATIENDA LA PLACA POR NINGÚN MOTIVO, AUNQUE LA FUNCIÓN DE PAUSA SE ENCUENTRE ACTIVADA.

2. Dispositivo de seguridad para niños

El dispositivo de seguridad para niños bloquea completamente el control de la placa de cocción para evitar su uso por parte de los niños.

Activación y desactivación del dispositivo de seguridad para niños

El dispositivo de seguridad para niños se activa pulsando el botón . Este dispositivo inhabilita todos los controles, a excepción del botón de seguridad para niños y el botón de encendido y apagado.

Los controles se bloquearán en el mismo estado en el que se encontraban antes de la activación del dispositivo de seguridad para niños. Los niveles o funciones especiales activadas sobre la zona de cocción antes de la activación del dispositivo de seguridad para niños permanecerán bloqueadoscongelados sin posibilidad de que el usuario pueda modificarlos.

Si no se encuentra en funcionamiento ninguna de las zonas de cocción, al activarse el dispositivo de seguridad para niños se apagará la placa de cocción. Al volver a encenderla, el dispositivo de seguridad para niños continuará activo. Para desactivarlo, pulse el botón  durante 3 segundos. Si la placa se apaga debido al corte del su ministro eléctricoa la ausencia de energía proveniente de la red eléctrica, el dispositivo de seguridad para niños no continuará activo al volver a encenderla.

3. Función zona de cocción múltiple

Esta función activa también la corona externa de la zona de cocción, si está disponible, permitiendo cocinar con recipientes de mayor diámetro y aprovechando mejor la distribución de calor puesta a disposición del elemento calefactor situado bajo la zona de cocción.

Activación y desactivación de la función de zona de cocción múltiple

Esta función se activa pulsando el botón . Se encuentra Está asociada únicamente a la zona de cocción, si está disponible.





Esta función se puede seleccionar independientemente de los niveles y con cualquiera de las funciones especiales activadas.

La función se desactiva pulsando simultáneamente los botones  y .

4. Función de ebullición rápida

La función de ebullición rápida activa la zona de cocción, durante un periodo de tiempo limitad,o a una temperatura superior a la del nivel 9. Esta función permite reducir el tiempo de ebullición del agua.





Activación y desactivación de la función de ebullición rápida

La función puede ser activada sobre todas las zonas de cocción activa pulsando el botón . Para desactivar la función, pulse el botón  de la zona seleccionada, baje el nivel de potencia, o pulse simultáneamente los botones  y .





5. Función de temporizador

La función de temporizador puedepuede utilizarse como cronómetro, sin ninguna asociación con una zona de cocción específica, o asociándola a una zona de cocción, y programando su funcionamiento.

Activación y desactivación de la función de temporizador



La función de temporizador utilizada como cronómetro se activa pulsando el botón  sobre la barra de funciones especiales. Para seleccionar el tiempo, pulse los botones  y  en la barra del temporizador. Es posible seleccionar hasta 99 minutos. Una vez transcurrido el tiempo establecido, suena una señal acústica. Para detener la señal acústica, pulse .

Para utilizar la función de temporizador y programar la desactivación de una zona de cocción es necesario establecer un nivel de potencia o activar una de las funciones especiales de ebullición rápida o calentamiento suave en la zona de cocción.

Al pulsar el botón delde temporizador, la pantalla de la barra delde temporizador se ilumina. Para seleccionar una de las zonas de cocción, pulse  o . Uno de los puntos luminosos situados en los cuatro vértices de la pantalla se iluminará, indicando la zona seleccionada. Seleccione el tiempo que desee con los botones  y  de la barra del temporizador. La pantalla dejará de parpadear después de finalizar la programación de la zona de cocción.

En este momento es posible programar otra zona de cocción. Es posible programar todas las zonas de cocción de forma independiente.

Las zonas de cocción programadas se indican por medio de los puntos luminosos situados en los vértices de la pantalla de la barra del temporizador.

De forma predeterminada se mostrará el tiempo asociado a la programación más breve. Al seleccionar una zona de cocción, la pantalla de la barra del temporizador mostrará el tiempo asociado a la zona seleccionada. Para detener el programa de una zona de cocción, pulse simultáneamente los botones  y .