

DAGLIG REFERANSE VEILEDNING

MANGE TAKK FOR AT DU HAR KJØPT ET WHIRLPOOL PRODUKT



For å motta lettere forståelig hjelp og støtte, vennligst registrere produktet ditt på www.whirlpool.eu/register



Du kan laste ned Sikkerhetsinstruksene og Bruk og vedlikeholdsveiledningen ved å besøke vårt nettsted docs.whirlpool.eu og ved å følge instruksene bakerst i dette heftet.



Før du tar apparatet i bruk, må du lese veiledningen Helse og sikkerhet.

PRODUKT BESKRIVELSE

APPARATET

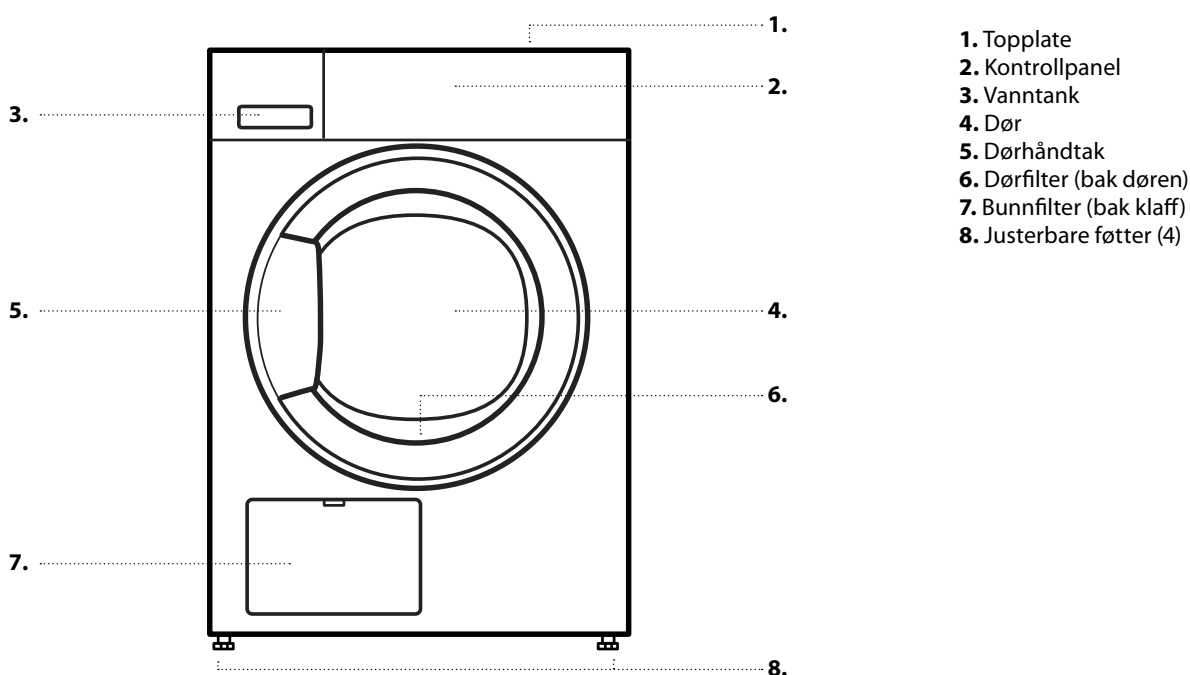

KONTROLLPANEL

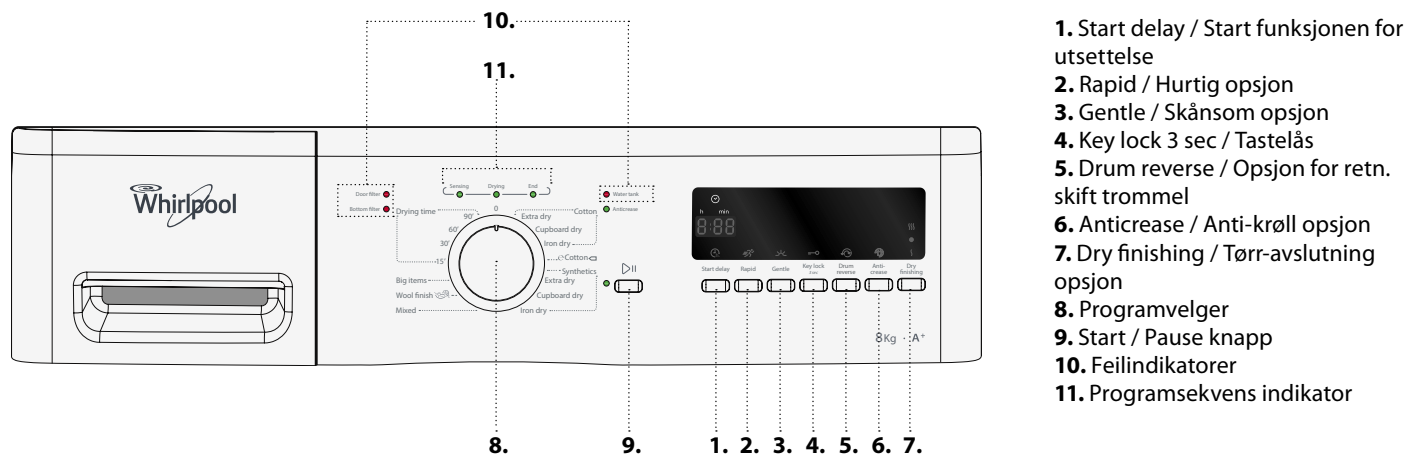

FØRSTE GANGS BRUK

FØR DU BRUKER TØRKETROMMELEN

KONTROLLER TØMMESLANGE OG VANNTANK

Påse at tømme­slan­gen bak på tørketromme­len er riktig festet, enten til tørketromme­lens vanntank (se bildet), eller til husholdningens kloakksystem (se Installasjonsveiledningen).

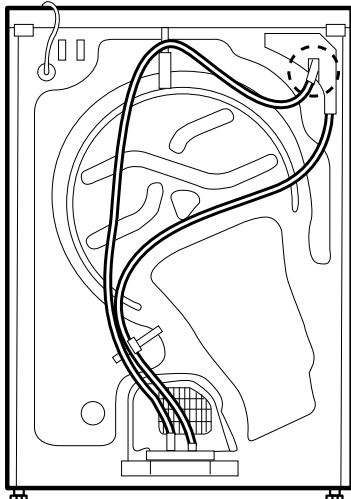

Påse i tillegg at vanntanken er riktig innført.

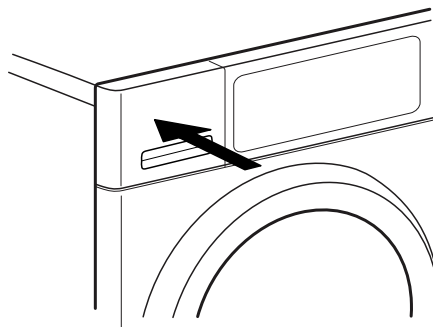

DAGLIG BRUK

Se Veiledningen for Bruk og vedlikehold for ytterligere detaljer vedrørende funksjoner / se siste side for informasjon om hvordan oppnå Veiledningen for Bruk og Vedlikehold

⚠ ADVARSEL

Påse at ingen lightere eller fyrstikker blir liggende i klesvasken.

Påse at klesvasken ikke er fuktet med lett antennelig væsker.

1. LEGG I TØY

Klargjør tøyet i henhold til anbefalingene i avsnittet «RÅD OG TIPS». Påse at lommene er tomme, festelement er lukket og at bånd er knyttet sammen.



Åpne døren og legg inn tøyet. Respekter mengden for maksimal last som angis i **PROGRAMOVERSIKTEN**.



2. LUKK DØREN

Pass på at tøy ikke sitter noe fast mellom glassdøren og dørfilteret.

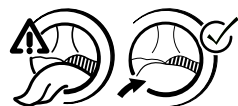

Lukk døren slik at du hører klikket når den stenges.

3. STILL INN ØNSKET PROGRAM

Vri på bryteren for å velge ønsket program. Varigheten til default-programmet vises på display.

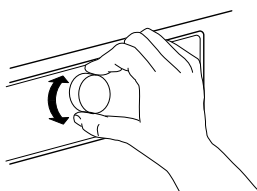

Du vil finne ytterligere informasjon med hensyn til programmene i **PROGRAMOVERSIKTEN**.

Velg opsjoner om nødvendig

Dersom du ønsker å velge ekstra opsjoner, trykk på den aktuelle tasten - symbolet på display tennes.

Se seksjonen **OPSJONER, FUNKSJONER OG INDIKATORER** for ytterligere informasjon.

4. START PROGRAM

Trykk på *Start/Pause* knappen; indikatoren ved siden av knappen tennes. Tørkeprosessen starter.

Programmets gjenstående tid er indikert på display. Den kan omberegnes og tilpasses mens programmet er under utførelse. I løpet av disse fasene, kommer en fasetegning til syne på display.

5. ENDRE INNSTILLINGENE TIL ET PROGRAM SOM ER I GANG, VED BEHOV

For å endre innstillingene til et pågående program eller en utsettelse:

- trykk *Start/Pause* for å sette det løpende programmet i pause
- endre innstillingene dine
- trykk *Start/Pause* igjen for å fortsette programmet.

6. RESET ET PROGRAM UNDER UTFØRELSE, DERSOM DET ER NØDVENDIG

Vri programvelgeren til Off/O.

⚠ ADVARSEL

Åpne døren øyeblikkelig og ta ut tøyet slik at eventuell varme i tøyet sprer seg.

7. SLÅ AV TØRKETROMMELEN ETTER AT PROGRAMMET ER AVSLUTTET

På slutten av programmet, kommer „End“ til syne på display. Vri programvelgeren til Off/O for å slå av tørketrommelen. Åpne døren og ta ut klesvasken din.

End

Dersom du ikke slå av tørketrommelen etter programmets slutt, vil trommelen til tørketrommelen av og til rotere i 10 minutter etter programslutt, for å tøyet ikke skal krølle seg. Ca. et kvarter etter at programmet er avsluttet slår tørketrommelen seg av automatisk for å spare energi.

8. TØM VANNTANKEN / GJØR RENT DØRENS FILTER / GJØR RENT BUNNFILTERET

Se seksjonen **STELL OG VEDLIKEHOLD**.

HINT OG TIPS

Respekter vaskeanvisningene på tøyet; påse at det er egnet for tørking i tørketrommel.

VASKEANVISNINGER

Prikkene indikerer temperaturgraden ved tørking av tøyet.



Normal temperatur



Redusert temperatur



Må ikke tørkes i tørketrommel

TØM ALLE LOMMER

Gjenstander som mynter og nøkler kan skade både tøyet og vasketrommelen.

SPARETIPS

Tørk alltid en full last; dette optimerer relativt energiforbruk. Den maksimale maskinlasten til de forskjellige programmene indikeres i Programoversikten.

For å redusere tørketiden, sørg for at tøyet roteres med vaskeprogrammets maksimale sentrifugeringshastighet. Dette reduserer innholdet av fuktighet i tøyet.

DATA MED HENSYN TIL FORBRUK

Dataene kan variere i ditt hjem, hovedsakelig avhenger dette av fuktighetsinnholdet i klesvasken.

Program	Last (KG)	Sentrifugeringshastighet (rpm)	Fuktighet (%)	Energiforbruk (KWT)	Tørketid (min)
ØKO BOMULL *	8	1000	60	2,44	196
	4	1000	60	1,33	110
ØKO BOMULL	8	800	70	2,75	209
	8	1400	50	2,05	158
BOMULL STRYKETØRT	8	800	70	2,23	181
	8	1000	60	2,00	155
	8	1400	50	1,77	137
SYNTETISK SKAPTØRT	3,5	1000	40	0,78	65

*Referanseprogrammer for Energimerking/Forordning 392/2012/EU Verdiene er basert på innstilling av standardprogrammet, med rent dør- og bunnfilter. Ved forbrukertester må dør- og bunnfilter gjøres rene etter hver syklus.

Energiforbruket og tørketidene kan variere i forhold til verdiene ovenfor. De avhenger av driftsforholdene hjemme hos deg (som variasjoner i spenning, blanding av tekstiler, tekstilenes fuktighet etter sentrifugering, last volum).

Verdiene er fastsatte i henhold til Europeisk Norm 61121 og referer seg til innstilling av standardprogrammet; endring av innstillingen har også innvirkning på dataene vedrørende energiforbruket.

VARMEPUMPESYSTEM

Denne tørketrommelen er utstyrt med et forseglede varmpumpesystem for å tørke klærne dine. For å fungere, inneholder varmpumpen fluorholdige klimagasser (F-gasser) som omfattes av Kyoto-protokollen. Disse F-gassene befinner seg i en hermetisk forseglede enhet. Denne forseglede enheten inneholder 0,28 kg av F-gassen R134a som fungerer som kjølemiddel. GWP = 1430 (1 t CO₂).

Energiforbruk - Watt	
På-modus	0,81
Av-modus	0,07

PROGRAMOVERSIKT

Program	Vaskeanvisninger	Maks. last	Opsjoner				
			Rapid / Hurtig	Gentle / Skånsom	Drum reverse / Retn.skift trommel	Anticrease / Anti-krøll	Dry finishing / Tørr avslutning
Cotton / Bomull	Extra dry / Ekstra tørt	maks	✓	✓	✓	✓	✓
	Cupboard dry / Skaptørt		✓	✓	✓	✓	✓
	Iron dry / Stryketørt		✓	✓	✓	✓	✓
☉ Cotton / Øko Bomull ☐		maks	✓	✓	—	✓	✓
Synthetics / Syntetisk	Extra dry / Ekstra tørt	3,5	—	✓	✓	✓	✓
	Cupboard dry / Skaptørt		—	✓	✓	✓	✓
	Iron dry / Stryketørt		—	✓	✓	✓	✓
Mixed / Blandet		3,0	—	✓	✓	✓	✓
Wool Finish		1,0	—	—	—	—	—
Big items / Store plagg		3,0	—	—	✓	✓	—
Drying time / Tørketid		maks	—	—	—	✓	—

✓ Valgbar / Valgfri — Ikke valgbar / Brukbar

Maksimal laststørrelse: 8 kg

PROGRAMMER

Forsikre deg om at tøyet ditt er egnet til tørking i tørketrommel. Se **RÅD OG TIPS** / Merker med vaskeanvisninger.

ECO Cotton / ØKO BOMULL

For tørking av normalt vått bomullstøy.
Standard bomullsprogram, egnet til å tørke vanlig, vått bomullstøy.
Dette er det mest effektive programmet med hensyn til energiforbruk ved tørking av bomullstøy.
Verdiene på Energimerket er basert på dette programmet.

COTTON / BOMULL

For tørking av bomullstøy.

SYNTHETICS / SYNTETISK

For tørking av tøy fremstilt av syntetiske fibrer.

MIXED / BLANDET

For tørking av last med blandet tøy fremstilt av bomull, lin, syntetiske fiber og blandinger av disse.

WOOL FINISH / AVSLUTTENDE PLEIE ULL

For å avslutte luft-tørkingsprosessen av ullplagg. Ullstoff blir loete og glatte.

BIG ITEMS / STORE PLAGG

For å tørke store plagg, som soveposer, tepper osv.

DRYING TIME / TØRKETID

Tidsbegrenset tørkeprogram. Velg programmets varighet på 15, 30, 60 eller 90 minutter.

For alle stoffer som passer for tørking i tørketrommel. Er også egnet for å tilføre en kort 15 minutters tørkefase etter programmets slutt.

OPSJONER, FUNKSJONER OG INDIKATORER

Se programoversikten for å sjekke hvilke opsjoner som er tilgjengelige for det valgte programmet.

OPSJONER



Rapid / Hurtig

Aktiverer raskere tørking.



Gentle / Skånsom

Aktiverer en mildere behandling av tøyet ved å redusere tørketemperaturen.



Drum reverse / Retn.skift trommel

Reduserer krølling ved økte faser med retningsskift trommel mens programmet pågår.



Anticrease / Anti-krøll

Hjelper deg å hindre skrukking dersom du ikke kan ta det ut av trommelen rett etter at programmet er avsluttet. Tørketrommelen starter rotasjonen av tøyet med jevne mellomrom i fem minutter etter programmets slutt. Denne rotasjonen vil vare i omtrent 12 timer etter at programmet er avsluttet. Du kan stanse til enhver tid ved å slå av tørketrommelen ved å vri programvelgeren til posisjonen Off/O.

Dry finishing / Tørr avslutning

Gjør det mulig å endre nivået for tørking noe på slutten av programmet ved å forlenge eller forkorte programmets varighet.



noe tørrere



standard tørrhet



noe mer fuktig

OPSJONENE HURTIG OG SKÅNSOM KAN IKKE BRUKES SAMTIDIG

FUNKSJONER



Start delay / Utsatt start

Flytter programmets start til et senere tidspunkt. Velg en utsettelse på inntil 12 timer.

- Velg program og opsjoner.
- Trykk på *Knappen for utsatt start* flere ganger helt til den ønskede tiden for utsettelse vises på kontrollpanelet.
- Trykk *Start / Pause* - display viser nedtellingen for utsettelsen helt til programmet starter. Symbolet for utsatt start blinker på kontrollpanelet, og *Start / Pause knappen* tennes. En lyd når pumpen starter kan inntreffe.
- Tørketrommelen vil starte automatisk når tiden for utsettelse er over. Når programmet starter viser kontrollpanelet hvor lang tid som gjenstår av programmet.

For å slette *Start delay / Utsatt start*

- Vri programvelgeren til posisjonen Off/O, eller til et annet program.



Key lock 3 sec / Tastlås

For å låse knappene og vribryteren på av kontrollpanelet mot uønskede inngrep.

For å låse knappene og knotten:

- Et program må velges.
- Trykk og hold nede *Tastelås knappen* helt til nøkkelsymbolet på kontrollpanelet tennes. Knotten og tastene er nå låst.

Når tastelåsen er aktiv, er den eneste funksjonen som virker knappen som slår av tørketrommelen, dette gjøres ved å vri programvelgeren til posisjonen Off/O.

Dersom du slår tørketrommelen på igjen, vil tastelåsen forbli aktiv helt til du frigjør den.

For å frigjøre knapper og knott:

- Trykk og hold nede *Tastelås knappen* helt til nøkkelsymbolet på kontrollpanelet slukkes.

INDIKATORER

Feilindikatorer:

Water tank / Vanntank

(=> tøm vanntanken)

Bottom filter / Bunnfilter

(=> gjør rent bunnfilteret).

Door filter / Dørfilter

(=> gjør rent dørfilteret)

Dersom det oppstår feil, se seksjonen **FEILSØKING i BRUK OG VEDLIKEHOLDSVEILEDNINGEN**.

Programsekvens indikator

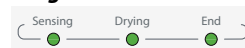

Viser den aktuelle programfasen (Sensing/Sensing / Drying/ Tørkeprosess / End/Programslutt).

Anticrease / Anti-krøll

Indikerer at tørketrommelen befinner seg i rotasjonsfasen etter programslutt, for å unngå at tøyet krøller seg (se DAGLIG BRUK / 7., og til OPSJONER, FUNKSJONER OG INDIKATORER / Anti-krølling).

PLEIE OG VEDLIKEHOLD

⚠ ADVARSEL

Slå av tørketrommelen og ta ut støpselet før du utfører renhold eller vedlikehold.

Forsiktig, vannet i vanntanken kan fortsatt være varmt.

TØM VANNTANKEN ETTER HVER TØRKESYKLUS

Hold i håndtaket og tøm forsiktig vanntanken. Hold den fulle vanntanken med begge hendene.

Tøm ut vannet og sett beholderen tilbake på plass ved å skyve den helt inn. Påse at den er satt riktig på plass.

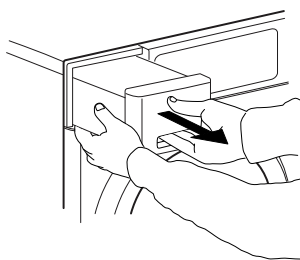

GJØR RENT DØRFILTERET ETTER HVER TØRKESYKLUS

Åpne døren og fjern dørfilteret ved å dra det oppover.

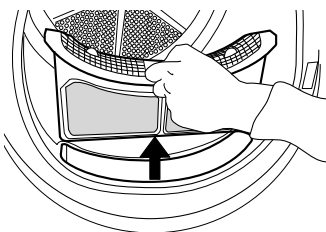

Trykk på knappen for å åpne dørfilteret. Fjern tråd- eller papirbiter på innsiden. Lukk filteret og sett det på plass igjen i riktig retning, slik at det er fullstendig integrert i filterkammeret.

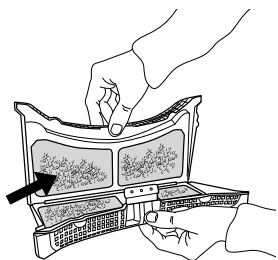

GJØR RENT BUNNFILTERET ETTER OMTRENT HVER FEMTE TØRKESYKLUS

Vær forsiktig.

Noen modeller er utstyrte med ulike filter, derfor kan noen av beskrivelsene nedenfor avvike fra filteret til stede i tørketrommelen. Alle filterenes deler må gjøres rene

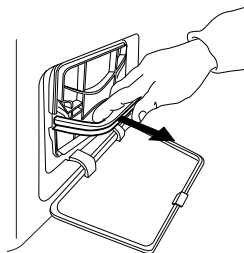

Åpne bunnklaffen. Hold håndtaket og dra ut bunnfilteret.

Fjern skummet fra bunnfilteret, for å gjøre det rent. Gjør filterskummet og filteret rent for hånd eller under rennende vann. Ikke vask det i vaskemaskinen. Vri filterskummet. Sett ikke på plass bunnfilteret dersom det er dryppende vått.

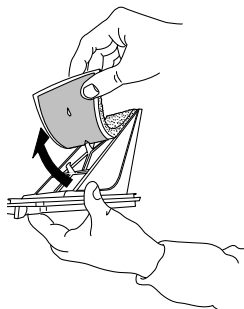

Fest filterskummet til bunnfilteret. Rengjør filterkammeret på tørketrommelen med en fuktig klut eller forsiktig med en støvsuger. Sett bunnfilteret på plass igjen. Slå ned filterhåndtaket og lukk bunnklaffen.

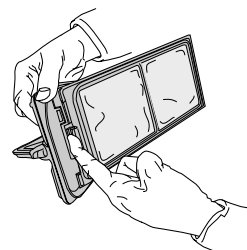
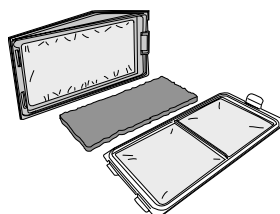

PRODUKTSPEISIFISERING

📄 [www](http://www.docs.whirlpool.eu) Produktspesifiseringen med data vedrørende energi kan lastes ned fra hjemmesiden til Whirlpool docs.whirlpool.eu

HVORDAN OPPNÅ BRUK OG VEDLIKEHOLDSVEILEDNINGEN

> 📄 www Last ned Bruk- og vedlikeholdsveiledningen fra vår hjemmeside docs.whirlpool.eu (du kan bruke denne QR-koden) for å spesifisere produktets kommersielle kode.

> Alternativt, ta kontakt med vår Kunde-service



VED Å KONTAKTE VÅR KUNDE-SERVICE

Du kan finne kontaktinformasjon i garantiheftet. Når du kontakter vår Kunde-service, vennligst oppgi kodene du finner på produktets identifikasjonsskilt.

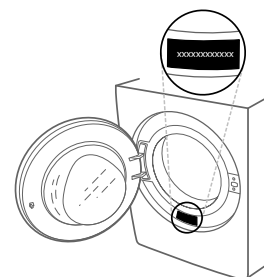

400011037963

Trykt i Italia