

DZIĘKUJEMY ZA ZAKUPIENIE PRODUKTU HOTPOINT.

Aby otrzymać bardziej szczegółowe wsparcie, zarejestruj urządzenie na stronie www.hotpoint.eu/register



Przed rozpoczęciem korzystania z urządzenia należy uważnie przeczytać podręcznik bezpieczeństwa i ochrony zdrowia.

! Przed użyciem pralki konieczne jest zdemontowanie śrub transportowych. Bardziej szczegółowe instrukcje dotyczące usuwania śrub można znaleźć w Podręczniku instalacji.

PANEL STEROWANIA

1. Przycisk ODKAŻANIE PARĄ / WYCISZENIE
2. Przycisk FINAL CARE / BLOKADA KLAWISZY
3. Przycisk ON/OFF
4. Przycisk ACTIVE CARE i lampka wskaźnika
5. Przycisk URUCHOM/PRZERWIJ
6. Przycisk EKO/SZYBKIE
7. Przycisk WIROWANIE
8. Przycisk OPÓŹNIENIE STARTU
9. Przycisk TEMPERATURA
10. POKRĘTŁO WYBORU CYKLU PRANIA



TABELA CYKLI PRANIA

Maks. ładunek 8 kg Zasilanie w trybie wyłączenia 0,5 W / w trybie czuwania 8 W						Active Care	Dodaj ubrania	Detergent i dodatki			Zalecany detergent		Wilgotność resztkowa %	Zużycie energii kWh	Łączna ilość wody l
Cykl prania	Temperatura		Maks. prędkość wirowania (obr./min)	Maks. ładunek (kg)	Czas trwania (minuty)			Pranie wstępne	Pranie	Płyn do zmiękczenia tkanin	Proszek	Płyn			
	Do-myślny	Zakres													
1 Mieszane	40°C	☼ - 40°C	1200	8	**	●	●	-	●	○	-	✓	-	-	-
2 Eko bawełna	60°C	60°C	1200	8	300	-	●	-	●	○	✓	✓	53	0,64	55
		40°C	1200	8	300	-	●	-	●	○	✓	✓	53	0,64	55
3 Bawełna (2)	40°C	☼ - 60°C	1200	8	235	-	●	-	●	○	✓	✓	53	1,24	94
4 Syntetyki (3)	40°C	☼ - 60°C	1200	4,5	175	-	●	-	●	○	✓	✓	53	0,54	55
5 Delikatne	40°C	☼ - 40°C	1000	4,5	**	●	●	-	●	○	-	✓	-	-	-
6 Wełna	40°C	☼ - 40°C	800	2	**	-	●	-	●	○	-	✓	-	-	-
7 Antyalergiczny	60°C	40°C - 60°C	1200	5	**	-	●	-	●	○	✓	✓	-	-	-
8 Odplamianie 40°	40°C	☼ - 40°C	1000	4,5	**	●	●	-	●	○	✓	✓	-	-	-
9 Białe	40°C	☼ - 90°C	1200	8	**	●	●	● (***)	●	○	✓	✓	-	-	-
10 Odśwież. parowe	-	-	-	2	**	-	-	-	-	-	-	-	-	-	-
11 Szybki 30min	30°C	☼ - 30°C	800	4,5	**	●	●	-	●	○	-	✓	-	-	-
12 Pościel i ręczniki	60°C	☼ - 60°C	1200	8	**	●	●	-	●	○	✓	✓	-	-	-
13 Koszule	40°C	☼ - 40°C	600	2	**	-	●	-	●	○	-	✓	-	-	-
14 Wirowanie i odpomp.*	-	-	1200	8	**	-	-	-	-	-	-	-	-	-	-
15 Płukanie i wirowanie	-	-	1200	8	**	-	-	-	-	○	-	-	-	-	-

● Wymagane dozowanie ○ Opcjonalne dozowanie

Określony na wyświetlaczu lub w instrukcji obsługi czas trwania cyklu jest szacowaną wartością opartą na standardowych warunkach. Rzeczywisty czas trwania może się różnić w zależności od kilku czynników, np. temperatury i ciśnienia wody zasilającej, temperatury otoczenia, ilości detergentu, stopnia i rodzaju załadunku, bilansowania obciążenia i wszelkich wybranych dodatkowych opcji.

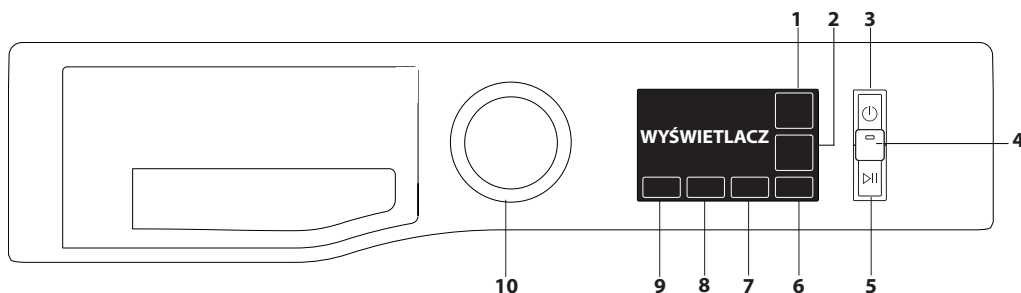
1) Cykl prania próbnego zgodny z rozporządzeniem 1061/2010:

Cykl ten jest przeznaczony do prania tkanin bawełnianych normalnie zabrudzonych i jest najbardziej wydajny pod względem zużycia prądu i wody; należy go używać do ubrań przeznaczonych do prania w temperaturze 60°C lub 40°C. Rzeczywista temperatura prania może się różnić od wskazanej wartości.

OPIS PRODUKTU

1. Góra
2. Szuflada na detergent
3. Panel sterowania
4. Uchwyt
5. Drzwiczki
6. Pompa odprowadzająca (za cokołem)
7. Cokół (z możliwością demontażu)
8. Regulowane nóżki (2)

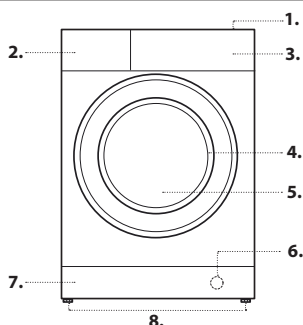

Dla wszystkich instytutów badawczych:

- 2) Długi cykl tkanin bawełnianych: ustaw 3 cykl prania z temperaturą 40°C.
- 3) Długi cykl tkanin syntetycznych: ustaw 4 cykl prania z temperaturą 40°C.

* Wybór cyklu 14 i bez cyklu wirowania spowoduje, że pralka będzie tylko opróżniana z wody.

** Czas trwania cyklu prania można sprawdzić na wyświetlaczu.

*** W przypadku Prania wstępnego naciśnij przycisk „Temp.” i przytrzymaj, aż podświetli się symbol (tylko 90°).

SZUFLADA NA DETERGENT

komora 1: Detergent do prania wstępnego (proszek)

komora 2: Detergent do cyklu prania (proszek lub płyn)

W przypadku korzystania z detergentu w płynie, zaleca się odpowiednie dozowanie przy użyciu demontowanej plastikowej podziałki A (w zestawie).

W przypadku korzystania z detergentu w proszku, należy umieścić podziałkę B w szczelinie B.

komora 3: Dodatki (płyn do zmiękczenia tkanin itd.)

Płyn do zmiękczenia tkanin nie może wylewać się poza siatkę.

! Należy używać detergentu w proszku do białych ubrań bawełnianych, do prania wstępnego i do prania w temperaturach ponad 60°C.

! Należy przestrzegać instrukcji podanych na opakowaniu detergentu.

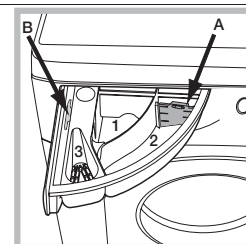

CYKLE PRANIA

Należy przestrzegać instrukcji, określonych przez symbole znajdujące się na etykietach ubrań, dotyczących prania. Wartość wskazana przez symbol jest maksymalną zalecaną temperaturą do prania ubrania.



Mieszane

Do lekkiego prania normalnie zabrudzonych ubrań z elastycznej bawełny, lnu, tkanin syntetycznych oraz tkanin mieszanych.

Eko bawełna 60°/40°

Odpowiednie do prania umiarkowanie zabrudzonych ubrań bawełnianych. W temperaturze 40°C i 60°C jest to standardowy cykl przeznaczony do prania ubrań z bawełny i jest najbardziej wydajny pod względem zużycia wody i prądu.

Bawełna

Rzeczy normalnie do silnie zabrudzonych z grubej bawełny.

Syntetyki

Odpowiedni do prania umiarkowanie zabrudzonych ubrań z tkanin syntetycznych (np. poliestru, poliakrylanu, wiskozy itd.) lub mieszanych tkanin syntetyczno-bawełnianych.

Delikatne

Do prania bardzo delikatnych ubrań. Przed włożeniem ubrań do pralki zaleca się przewrócenie ich na lewą stronę. Najlepsze rezultaty w przypadku ubrań delikatnych można uzyskać, korzystając z detergentu w płynie.

Wełna — Woolmark Apparel Care - Eko:

Cykl prania „Wełniane” został zatwierdzony przez firmę Woolmark do prania ubrań wełnianych przeznaczonych do „prania ręcznego”, pod warunkiem, że cykl ten jest zgodny z instrukcjami na metce ubrań oraz instrukcjami zapewnionymi przez producenta tej pralki. (M1127)



Antyalergericzny

Odpowiedni do usuwania najczęstszych alergenów, np. pyłków, roztoczy oraz sierści kotów lub psów.

Odplamianie 40°

Program jest odpowiedni do prania silnie zabrudzonych ubrań w kolorach odpornych na ścieranie. Zapewnia on klasę prania wyższą niż standardowa klasa (klasa A). Korzystając z tego programu, nie należy łączyć ubrań w różnych kolorach. Zalecane korzystanie z detergentu w proszku. W przypadku opornych plam zalecane jest pranie wstępne ze specjalnymi dodatkami.

Białe

Do prania normalnie do silnie zabrudzonych ręczników, bielizny, pościeli i bielizny stołowej itd. z elastycznej bawełny i lnu. Pranie wstępne jest wykonywane w cyklu przed fazą prania głównego jedynie w razie wybrania temperatury 90°C. W takim przypadku zalecane jest dodanie detergentu zarówno w fazie prania wstępnego, jak i prania głównego.

Odśwież. parowe

Jeśli po zakończeniu cyklu ubrania są nadal wilgotne, zalecamy ich rozwieszenie w celu wysuszenia (2 kg, około 3 elementy). Program ten odświeża ubrania, usuwając z nich nieprzyjemne zapachy oraz poluzowując włókna. Wkładać należy tylko suche rzeczy (niezabrudzone) o wybrany program „Odśwież. parowe”. Ubrania będą pod koniec cyklu trochę wilgotne, a po kilku minutach będą gotowe do noszenia. Program „Odśwież. parowe” ułatwia prasowanie.

! Nie należy dodawać płynów zmiękczających lub detergentów.

! Niezalecane do prania ubrań wełnianych lub jedwabnych.

Szybki 30min

Do szybkiego prania lekko zabrudzonych ubrań. Cykl ten trwa tylko 30 minut, zapewniając oszczędność czasu i prądu.

Pościel i ręczniki

Do domowego prania lnu w pojedynczym cyklu. Optymalizuje użycie płynu do zmiękczania tkanin i umożliwia oszczędność czasu i prądu. Zalecamy korzystanie z detergentu w proszku.

Koszule

Tego specjalnego cyklu prania należy używać do prania koszul z różnych tkanin i różnych kolorach, zapewniając im najlepszą możliwą pielęgnację.

Wirowanie i odpomp.

Wirowanie ładunkiem, opróżniające pralkę z wody. Do ubrań z tkanin elastycznych. Pominięcie cyklu wirowania spowoduje tylko odprowadzenie wody urządzenia.

Płukanie i wirowanie

Płucze, a następnie wiruje. Do ubrań z tkanin elastycznych.

WYŚWIETLACZ

Wyświetlacz jest przydatny podczas programowania pralki, zapewniając mnóstwo informacji.

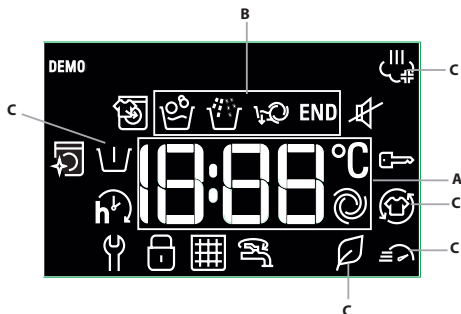

Czas trwania dostępnych cykli prania i pozostały czas trwającego cyklu wyświetlane są w sekcji **A** (wyświetlacz przedstawia maksymalny czas trwania wybranego cyklu, który może po kilku minutach ulec skróceniu, ponieważ efektywny czas trwania programu różni się w zależności od stopni załadowania pralki oraz wybranych ustawień); w przypadku wyboru opcji **OPOŹNIENIE STARTU**, na wyświetlaczu widoczne będzie odliczanie do rozpoczęcia wybranego cyklu prania.

Naciśnięcie odpowiedniego przycisku umożliwi wyświetlanie maksymalnej prędkości wirowania i wartości temperatury uzyskanych przez urządzenie w czasie ustawionego cyklu prania, lub wartości ostatnio wybranych, jeśli są one zgodne z ustawionym cyklem prania.

„Fazy cyklu prania” odpowiadają wybranemu cyklowi prania, a „faza cyklu prania” uruchomionego cyklu będzie widoczna w sekcji **B**:

Pranie główne

Płukanie

Wirowanie + Wypompowanie

Referencje **C** wskazują dostępne opcje prawa (patrz sekcja „Opcje”).

Podświetlenie symbolu oznacza, że ustawiona wartość „opóźnionego uruchomienia” pojawiła się na wyświetlaczu.

Symbol oznacza możliwość włożenia dodatkowych ubrań (patrz sekcja „Dodawanie ubrań”).

Symbol oznacza możliwość wyciszenia dźwięków przycisków. W aktywnym trybie wyciszenia prawie wszystkie dźwięki zostaną wyłączone. Aktywne pozostaną tylko sygnały dźwięków i alarmy, a także sygnał końca cyklu.

Aby aktywować/dezaktywować funkcję wyciszenia, naciśnij i przytrzymaj przycisk .

WSKAŹNIKI NA WYŚWIETLACZU

Błąd: Wezwij serwis .

Patrz sekcja Rozwiązywanie problemów

Błąd: Zapchany filtr wody .

Wody nie można odprowadzić; zapchany może być filtr wody

Błąd: Brak wody .

Brak wody zasilającej lub niewystarczająca jej ilość.

W przypadku wystąpienia dowolnego błędu, patrz sekcja „Rozwiązywanie problemów”.

Blokada klawiszy

Aby zablokować panel sterowania, naciśnij przycisk i przytrzymaj przez około 3 sekundy. Symbol podświetli się na wyświetlaczu, wskazując blokadę panelu sterowania (z wyjątkiem przycisku „WŁĄCZANIE/WYŁĄCZANIE”). Pozwoli to zapobiec przypadkowym zmianom programów, zwłaszcza w wyniku ingerencji dzieci w pracę urządzenia. Aby odblokować panel sterowania, naciśnij przycisk i przytrzymaj przez około 3 sekundy.

Wskaźnik zablokowanych drzwiczek

Podświetlony oznacza, że drzwiczki są zablokowane. Aby zapobiec wszelkim szkodom, należy przed otwarciem drzwiczek poczekać, aż symbol zgaśnie.

Aby otworzyć drzwiczki w trakcie trwania cyklu, naciśnij przycisk URUCHOM/PRZERWIJ ; kiedy symbol zgaśnie, drzwiczki można otworzyć.

PIERWSZE UŻYCIE

Po zainstalowaniu urządzenia oraz przed jego pierwszym użyciem należy uruchomić cykl prania z detergentem i bez brudnych rzeczy, ustawiając **9 cykl prania (60°)**.

CODZIENNE UŻYTKOWANIE

Przygotować pranie zgodnie z zaleceniami w sekcji „WSKAZÓWKI I ZALECENIA”.

- Naciśnij przycisk WŁĄCZANIE/WYŁĄCZANIE .

- Otwórz drzwiczki. Włóż pranie, upewniając się, że nie przekracza maksymalnego stopnia załadowania wskazanego w tabeli cykli prania.

- Wyciągnąć szufladę na detergent i umieścić detergent w odpowiedniej komorze, zgodnie z zaleceniami w sekcji „SZUFLADA NA DETERGENT”.

- Zamknąć drzwiczki.

- Urządzenie automatycznie wyświetli domyślną temperaturę i wartości prędkości wirowania dla wybranego cyklu, lub ostatnio używane ustawienia, jeśli są zgodne z wybranym cyklem.

- Wybrać żądany cykl prania.

- Wybrać żądane opcje.

- Naciśnij przycisk URUCHOM/PRZERWIJ , aby rozpocząć cykl prania; drzwiczki zostaną zablokowane (symbol zostanie podświetlony).

ZATRZYMYWANIE CYKLU

Aby zatrzymać cykl prania, naciśnij ponownie przycisk URUCHOM/PRZERWIJ . Aby uruchomić cykl prania od momentu, w którym został przerwany, naciśnij ponownie przycisk URUCHAMIANIA/WSTRZYMANIA .

AWARYJNE OTWIERANIE DRZWICZEK

Po uruchomieniu cyklu symbol rozpocznie sygnalizowanie, że drzwiczki nie można otworzyć. Podczas trwającego cyklu prania drzwiczki pozostają zablokowane. Aby otworzyć drzwiczki podczas trwania cyklu, np. aby dodać lub wyjąć ubranie, naciśnij przycisk URUCHOM/PRZERWIJ w celu zatrzymania cyklu. Jeśli symbol nie jest podświetlony, drzwiczki mogą być otwarte. Naciśnij ponownie przycisk URUCHOM/PRZERWIJ , aby kontynuować cykl.

DODAWANIE UBRAŃ

Ikona na wyświetlaczu będzie sygnalizować możliwość dodania do pralki kolejnych ubrań, bez zmniejszania wydajności prania. Aby dodać ubrania, należy najpierw zatrzymać pralkę, naciskając przycisk URUCHOM/PRZERWIJ ▷, a następnie otwierając drzwiczki i wkładając pranie. Nacisnąć przycisk URUCHOM/PRZERWIJ ▷ ponownie, aby uruchomić ponownie cykl prania od momentu, w którym został przerwany.

ZMIANA TRWAJĄCEGO CYKLU PRANIA

Aby zmienić trwający cykl prania, zatrzymać pracę pralki przy użyciu przycisku ▷ URUCHOM/PRZERWIJ, a następnie wybrać żądany cykl i nacisnąć ponownie przycisk ▷ URUCHOM/PRZERWIJ.

! Aby anulować rozpoczęty właśnie cykl, naciśnij i przytrzymaj przycisk ⏸ wyłączenia/wyłączania. Cykl zostanie zatrzymany, a urządzenie wyłączone.

POD KONIEC CYKLU PRANIA

Na wyświetlaczu pojawi się słowo „END”; kiedy symbol ⏸ zgaśnie, drzwiczki będzie można otworzyć. Otwórz drzwiczki, wyjmij pranie i wyłącz urządzenie. Jeśli nie naciśniesz przycisku WŁĄCZANIA/WYŁĄCZANIA ⏸, pralka po 15 minutach zostanie wyłączona automatycznie.

OPCJE

- Jeśli wybrana opcja jest niezgodna z ustawionym cyklem prania, lampka wskaźnika będzie migać wraz z emitowaniem sygnału dźwiękowego, a opcja nie będzie aktywowana.

- Jeśli wybrana opcja jest niezgodna z inną wcześniej wybraną opcją, lampka wskaźnika będzie migać wraz z emitowaniem sygnału dźwiękowego, a opcja nie będzie aktywowana.

Odkazanie parą

Opcja ta poprawia wydajność prania poprzez generowanie pary podczas cyklu prania w celu usunięcia wszelkich bakterii z włókien, przy jednoczesnej ich pielęgnacji. Umieścić brudne rzeczy w bębnie, wybrać odpowiedni program i wybrać opcję Pielęgnacja parą.

! Wygenerowana podczas pracy pralki para może utrudnić otwieranie drzwiczek.

Eko/Szybkie

Po naciśnięciu przycisku po raz pierwszy zostanie wybrana, a czas trwania cyklu zostanie skrócony.

W przeciwnym razie po drugim naciśnięciu wybrana zostanie opcja Eko, pozwalając na dodatkową oszczędność energii.

Final Care

Pralka wykona delikatne wirowanie poprzez obracanie bębna. Opcja Final Care uruchamia się po zakończeniu cyklu na maksymalnie 6 godzin i w dowolnym czasie można ją przerwać, naciskając dowolny przycisk na panelu sterowania lub obracając pokrętko.

Active Care

Po wcześniejszym połączeniu z wodą, detergent tworzy unikalną emulsję umożliwiającą lepszą penetrację tkaniny ubrań, czyszcząc plamy nawet w niskich temperaturach, chroniąc zarówno kolory, jak i tkaniny. Jest to możliwe także dzięki wielu różnym określonym ruchom bębna, który zapewnia optymalną ochronę ubrań.

Opóźnienie startu

Aby ustawić Opóźnienie startu dla wybranego cyklu, naciskaj kilkakrotnie odpowiedni przycisk, aż ustawiony zostanie żądany czas. Po aktywowaniu opcji na wyświetlaczu zaświeci się symbol ⏸. Aby usunąć ustawienie opóźnionego uruchomienia, naciskaj przycisk, aż na wyświetlaczu pojawi się komunikat „WYŁĄCZONY”.

Temperatura

Każdy cykl prania posiada wstępnie określoną temperaturę. Aby zmienić temperaturę, naciśnij przycisk „Temp.”. Wartość pojawi się na wyświetlaczu.

Wirowanie

Każdy cykl prania posiada wstępnie określoną prędkość wirowania. Aby zmienić prędkość wirowania, naciśnij przycisk „Prędkość wirowania”. Wartość pojawi się na wyświetlaczu.

PROCEDURA USUWANIA KAMIENIA I CZYSZCZENIA

Ikona  pojawiająca się regularnie na wyświetlaczu (średnio co 50 cykli) przypomina użytkownikom o czasie przeprowadzenia cyklu konserwacji, pozwalając na wyczyszczenie pralki z zabrudzeń i nagromadzonego kamienia, oraz pokonanie nieprzyjemnych zapachów.

Aby usunąć alarm dotyczący usuwania kamienia, przekręcić pokrętko i nacisnąć dowolny przycisk (w tym przycisk WŁĄCZANIA/WYŁĄCZANIA).

W celu uzyskania optymalnej konserwacji, zalecamy użycie środka do usuwania kamienia i tłustych osadów WPRO, zgodnie z instrukcjami pokazanymi na opakowaniu.

Produkt można zakupić, kontaktując się z serwisem obsługi technicznej oraz za pośrednictwem witryny www.whirlpool.eu.

Firma Whirlpool zrzeka się całej odpowiedzialności za wszelkie szkody urządzenia powstałe w wyniku korzystania z innych, dostępnych na rynku produktów czyszczących do pralek.

WSKAZÓWKI I ZALECENIA

Pranie należy dzielić według:

Rodzaju tkaniny (bawełna, tkanina mieszana, tkanina syntetyczna, wełna, ubrania przeznaczone do prania ręcznego). Koloru (należy rozdzielić rzeczy kolorowe i białe, nowe kolorowe rzeczy prać oddzielnie) Rzeczy delikatnych (małe ubrania – np. rajstopy nylonowe – oraz elementy z haczykami – np. biustonosze: wkładać je do torby z tkaniny).

Opróżnić kieszenie:

Przedmioty takie jak monety lub zapalniczki mogą uszkodzić pralkę i bęben. Sprawdź wszystkie przyciski.

PIELĘGNACJA I KONSERWACJA

Przed czyszczeniem i konserwacją należy wyłączyć pralkę i odłączyć ją od zasilania. Pralki nie należy czyścić przy użyciu substancji łatwopalnych.

Odcinanie dopływu wody i prądu

Po każdym praniu należy zamknąć zawór wody. Ograniczy to zużycie elementów układu hydraulicznego wewnątrz pralki i pomoże zapobiegać przeciekom.

Przed czyszczeniem i pracami konserwacyjnymi należy odłączać pralkę.

Czyszczenie pralki

Zewnętrzne części i elementy gumowe urządzenia można czyścić przy użyciu miękkiej szmatki namoczonej w ciepłej wodzie z dodatkiem mydła. Nie używać rozpuszczalników lub środków ściernych.

Czyszczenie szuflady na detergent

Wyjąć szufladę na detergent, unosząc ją i wyciągając. Umyć szufladę pod bieżącą wodą; procedura ta powinna być stosowana regularnie.

Pielęgnacja drzwiczek i bębna

Drzwiczki należy zawsze zostawiać szeroko otwarte, aby zapobiegać powstawaniu nieprzyjemnych zapachów.

Czyszczenie pompy

Pralka jest wyposażona w samoczyszczącą się pompę, która nie wymaga żadnych czynności konserwacyjnych. Małe elementy (np. monety lub guziki) mogą czasami wpadać do zabezpieczającej komory wstępnej, znajdującej się u podstawy pompy.

! Sprawdzić, czy cykl prania się skończył i odłączyć urządzenie.

Aby uzyskać dostęp do komory wstępnej:

1. usunąć panel pokrywy z przodu urządzenia, podważając jego środek i boczne krawędzie;
2. umieścić niski i szeroki pojemnik pod filtrem wody w celu zbierania pozostałej wody.
3. poluzować pokrywę pompy odprowadzającej, obracając ją w kierunku przeciwnym do kierunku ruchu wskazówek zegara: przeciekanie wody jest normalnym zjawiskiem;
4. dokładnie oczyścić wnętrze;
5. przykręcić ponownie pokrywę;
6. przed wciśnięciem panelu w urządzenie umieścić panel ponownie na miejscu, upewniając się, że haczyki znajdują się na swoich miejscach.

Sprawdzanie węża wody zasilającej

Wąż wody zasilającej należy sprawdzać co najmniej raz w roku. Uszkodzony lub pęknięty wąż należy wymienić, ponieważ podczas cykli prania wysokie ciśnienie wody może nagle spowodować rozerwanie węża.

! Nigdy nie należy korzystać z używanych węży.

USZCZELKA PRZECIWBAKTERYJNA

Uszczelka umieszczona na krawędzi dookoła drzwiczek jest wykonana ze specjalnego połączenia materiałów, zapewniając ochronę przeciwbakteryjną, zmniejszając tym samym rozwój bakterii o 99,99%.

Uszczelka zawiera pirytonian cynku, substancję biobójczą redukującą rozprzestrzenianie się szkodliwych mikroorganizmów (*) np. bakterii i pleśni powodujących plamy, nieprzyjemne zapachy i pogorszenie jakości produktu.

(*) Zgodnie z testami przeprowadzonymi przez Uniwersytet w

Perugii, we Włoszech, w zakresie: gronkowca złocistego, escherichia coli, pseudomonas aeruginosa, candida albicans, kropidlaka czarnego, penicillium digitatum

W rzadkich przypadkach w wyniku przedłużonego kontaktu uszczelki i skóry, może wystąpić reakcja alergiczna.

AKCESORIA

Aby sprawdzić, czy poniższe akcesoria są dostępne dla tego modelu pralki, należy skontaktować się z działem obsługi wsparcia technicznego.

Zestaw łączący

Aksesorium to umożliwia montaż suszarki bębnowej na górnej części pralki w celu oszczędności miejsca i ułatwienia ładowania i rozładowywania suszarki.







TRANSPORT I OBSŁUGA

Nie podnosić pralki, chwytając ją za górną część.

Odłączyć urządzenie i zamknąć zawór wody. Sprawdzić, czy drzwiczki i szuflada na detergent są szczelnie zamknięte. Odłączyć wąż napełniający od zaworu wody, a następnie odłączyć wąż odprowadzający. Opróżnić wężę całkowicie z resztek wody i przymocować tak, aby nie zostały uszkodzone podczas transportu. Założyć z powrotem śruby transportowe. Powtórzyć w odwrotnej kolejności czynności usuwania śrub transportowych, opisane w „Instrukcjach instalacji”.

ROZWIĄZYWANIE PROBLEMÓW

Pralka mogła sporadycznie przestawać działać. Przed skontaktowaniem się z działem obsługi wsparcia technicznego upewnij się, że problemu nie można łatwo rozwiązać, korzystając z poniższej listy.

Nieprawidłowości	Możliwe przyczyny / Rozwiązanie
Pralka nie jest uruchamiana.	Urządzenie jest niepodłączone do gniazda całkowicie lub niewystarczająco w celu kontaktu.
	Brak zasilania w gospodarstwie.
Cykl prania nie jest uruchamiany.	Pralka nie jest prawidłowo zamknięta.
	Przycisk WŁĄCZANIA/WYŁĄCZANIA  nie został naciśnięty.
	Przycisk URUCHOM/PRZERWIJ  nie został naciśnięty.
	Zawór wody nie został otwarty.
	Długość czasu rozpoczęcia została ustawiona opóźnienie.
	Tryb Demo jest aktywny (patrz poniżej, jak dezaktywować).
Pralka nie napelnia się wodą (na wyświetlaczu pojawia się komunikat „”).	Wąż wody zasilającej nie jest podłączony do zaworu.
	Wąż jest zgięty.
	Zawór wody nie został otwarty.
	Brak wody zasilającej w gospodarstwie.
	Zbyt niskie ciśnienie.
	Przycisk URUCHOM/PRZERWIJ  nie został naciśnięty.
Pralka ciągle wpompowuje i wypompowuje wodę.	Wąż odprowadzający nie jest przymocowany pomiędzy 65 a 100 cm od podłogi.
	Wolny koniec węża jest zanurzony w wodzie.
	System odprowadzania wody ze ściany nie jest wyposażony w rurę odpowietrzającą.
	Jeśli problem nie ustąpi nawet po powyższych kontrolach, należy zamknąć zawór wody, wyłączyć urządzenie i skontaktować się z działem obsługi wsparcia technicznego. Jeśli mieszkanie znajduje się na jednym z górnych pięter budynku, mogą wystąpić problemy związane z przepływem wstecznym, prowadzące do ciągłego wypełniania pralki wodą i odprowadzania wody. W sklepach dostępne są specjalne zawory zapobiegające syfonowaniu, pomagające przeciwdziałać takim sytuacjom.
Pralka nie odprowadza wody, a na wyświetlaczu widoczny jest symbol  (F9E1).	Wyczyścić filtr pompy (patrz rozdział Pielęgnacja i konserwacja)
	Wąż odprowadzający jest zgięty.
	Przewód odprowadzający jest zapchany.
Pralka jest mocno poddawana wibracjom podczas cyklu wirowania.	Śruby transportowe nie zostały prawidłowo usunięte podczas instalacji.
	Pralka nie została wypoziomowana.
	Pralka jest wciśnięta pomiędzy szafki a ścianę.
Przeciekająca pralka.	Wąż wody zasilającej nie jest prawidłowo przykręcony.
	Szuflada na detergent jest zablokowana.
	Wąż odprowadzający nie jest prawidłowo podłączony.
Symbol  miga, a wyświetlacz pokazuje kod błędu (np.: F1E1, F4...).	Wyłączyć urządzenie i odłączyć je od zasilania, odczekać około 1 minutę, a następnie włączyć ponownie. Jeśli problem nie ustąpi, skontaktować się z działem obsługi wsparcia technicznego.
Zbyt dużo piany.	Detergent jest nieodpowiedni dla tej pralki (powinien być wyświetlany komunikat „do pralek” lub „do prania ręcznego i w pralce” lub podobny).
	Użyto zbyt dużą ilość detergentu.
Zacznie migać ikona fazy, , wyświetlona będzie prędkość wirowania „0”.	W wyniku nierównego rozłożenia wkładu prania, cykl wirowania nie mógł być uruchomiony, w celu ochrony pralki. Aby odwirować mokre pranie, należy dodać więcej ubrań różnych wielkości i uruchomić program „Wirowanie i odpomp.”. Należy unikać małych ilości prania składających się z kilku dużych sztuk ubrań o dużym stopniu wchłaniałości / należy w jednym wkładzie prać różne rozmiary artykułów.

Wyłączyć TRYB DEMO: Poniższe czynności należy wykonać kolejno bez przerw. Włączyć urządzenie, a następnie wyłączyć ponownie. Naciskać przycisk URUCHOM/PRZERWIJ  aż zostanie wyemitowany sygnał dźwiękowy. Włącz pralkę ponownie. Zacznie migać wskaźnik „DEMO”, a następnie zgaśnie.



Można pobrać INSTRUKCJE BEZPIECZEŃSTWA I OCHRONY ZDROWIA, PODRĘCZNIK OBSŁUGI, ARKUSZ TECHNICZNY oraz DANE DOTYCZĄCE ENERGII,

- odwiedzając witrynę <http://docs.hotpoint.eu>.
- Korzystając z kodu QR.
- Można alternatywnie skontaktować się z naszym działem Obsługi wsparcia technicznego (numer telefonu został podany w biuletynie dotyczącym gwarancji). Po skontaktowaniu się z działem Obsługi wsparcia technicznego należy wprowadzić kody wyświetlone poniżej na etykiecie samoprzylepnej, znajdującej się na wewnętrznej stronie drzwiczek.

