

TÄNAME, ET SOETASITE HOTPOINTI TOOTE.

Täielikuma tugiteenuse saamiseks registreerige oma toode aadressil www.hotpoint.eu/register



Enne seadme kasutamist lugege need tervishoiu- ja ohutusnõuded põhjalikult läbi.

Enne seadme kasutamist tuleb transpordipoldid kindlasti eemaldada. Täpsemaid juhiseid nende eemaldamiseks vt paigaldusjuhendist.

JUHTPANEEL

1. Nupp SEES/VÄLJAS
2. Nupp KUIVATAMINE
3. Nupp AINULT KUIVATAMINE
4. Nupp LOPUTAMISVALIKUD
5. Nupp VALIKUD
6. Nupp OTSESISSEPRITSE
7. Nupp KÄIVITA/PEATA ja vastav märgutuli
8. NUPP LUKUSTAMINE
9. NUPP VIITKÄIVITUS
10. Nupp TSENTRIFUUG
11. Nupp TEMPERatuur
12. NUPP AUTOMAATNE PUHASTAMINE
13. PESEMISPROGRAMMI VALIMISE Nupp

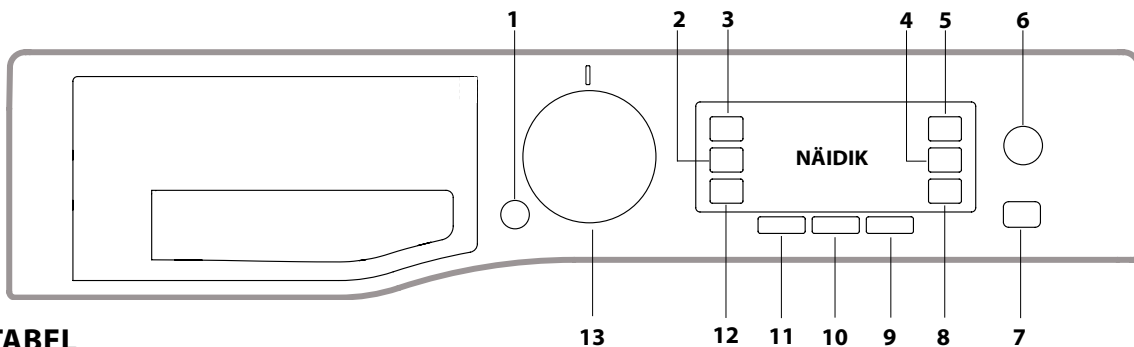

PESEMISPROGRAMMIDE TABEL

Pesemisprogramm		Temperatuur		Max tsentrifuugimis-kiirus (p/min)	Maks. pesukogus pesimeks (kg)	Kestus (h : m)	kuivata-mine	Kuiva-tustsükli max pesuko-gus (kg)	Pesuvahendid ja lisandid		Soovituslik pesuvahend		Jääknisus % (****)	Energiakulu kWh	Vee kogus l	Pesu temperatuur °C
		Seadistus	Vahemik						Pesemine	Kangapeh-mendaja	Pulber	Vedelik				
1	Plekkide eemaldamine turbo 45'	40 °C	☀ -40 °C	1200	5.5	**	●	5.5	●	○	-	✓	-	-	-	-
2	ülitõhus plekkide eemaldamine 20 °C	20 °C	☀ -20 °C	1600	11.0	**	●	7.0	●	○	-	✓	-	-	-	-
3	Puuvillane (2)	40 °C	☀ -60 °C	1600	11.0	3:55	●	7,0	●	○	✓	✓	49	1.14	107	45
4	Sünteeiline (3)	40 °C	☀ -60 °C	1200	5.5	2:55	●	5.5	●	○	✓	✓	35	0.83	80	43
5	Kiire 30'	30 °C	☀ -30 °C	800	5.5	0:30	****	5.5	●	○	-	✓	71	0.21	50	27
6	Segapesu pesemine ja kuivatamine	40 °C	40 °C	800	3.5	**	●	3.5	●	○	-	✓	-	-	-	-
7	Särkide pesemine ja kuivatamine	40 °C	40 °C	1000	3.0	**	●	3.0	●	○	-	✓	-	-	-	-
8	Villane	40 °C	☀ -40 °C	800	2.5	**	●	2.5	●	○	-	✓	-	-	-	-
9	Eco 40-60 (1)	40 °C	40 °C	1551	11.0	4:00	●	7.0	●	○	✓	✓	44	1.00	60	32
				1551	5.5	3:00	●		●	○	✓	✓	44	0.75	63	32
				1551	2.75	2:15	●		●	○	✓	✓	44	0.53	43	32
10	20 °C	20 °C	☀ -20 °C	1600	11.0	1:50	●	7.0	●	○	-	✓	54.5	0.20	95	22
11	Valge pesu	60 °C	☀ -90 °C	1600	11.0	2:40	●	7.0	●	○	✓	✓	54	1.90	100	55
12	Aallergiavastne pesemine	60 °C	40 °C - 60 °C	1600	5.5	**	●	5.5	●	○	✓	✓	-	-	-	-
13	Auruvärskendus	-	-	-	2.0	**	-	-	-	-	-	-	-	-	-	-
14	üliõrnad kangad	30 °C	☀ -30 °C	0	1.0	**	●	1.0	●	○	-	✓	-	-	-	-
☹	Loputamine	-	-	1600	11.0	**	●	7.0	-	○	-	-	-	-	-	-
☹	Tsentrifuugimine + vee väljalaskmine*	-	-	1600	11.0	**	●	7.0	-	-	-	-	-	-	-	-
● Nõutav kogus ○ Valikuline kogus																
3	Öko puuvillane (4)	60 °C	60 °C	1600	11,0	4:50	●	7,0	●	○	✓	✓	44	1,21	70	-

Näidikule kuvatud või kasutusjuhendisse märgitud pesemisprogrammi kestus on standardtingimustel põhinev arvutuslik väärtus. Tegelik väärtus sõltub mitmest tegurist, nagu sissetuleva vee temperatuur ja surve, ümbritsev temperatuur, pesuvahendi kogus, pesukogus ja -tüüp, pesu tasakaalustamine ja valitud lisafunktsioonid. Programmide Eco 40-60 jaoks antud väärtused on ainult suunavad.

1) Eco 40-60 (Pesema) – ELi ökodisaini direktiivi 2019/2014 kohane testpesemisprogramm. Kõige tõhusam programm energia- ja veekulu seisukohast keskmiselt määratud puuvillase pesu pesemiseks.

Märkus. Näidikule kuvatud pöörlemiskiirused võivad tabelis toodud väärtustest veidi erineda.
Eco 40-60 (Kuivatamine) – Katsutage kuivatustsüklit vastavalt ELi ökodisaini määrusele. Juurdepääsuks tsükliile „Pesemine ja Kuivatamine“, valige pesuprogramm „Eco 40-60“ ja seadke valik „Drying“ (kuivatamine) asendisse „Cupboard“ (kapp). Kõige tõhusam programm energia- ja veekulu seisukohast keskmiselt määratud puuvillase pesu pesemiseks ja kuivatamiseks. (Tsükli kestus: masinatäis 9h:50' / pool masinatäit 6h).

Kõikidele testimisinstituutidele:

2) Pikaajaline pesemisprogramm puuvillasele pesule: seadistage programm 3 temperatuurile 40 °C.

3) Pikaajaline pesemisprogramm sünteeilisele pesule: seadistage programm 4 temperatuurile 40 °C.

4) Öko puuvillane – määruse 1061/2010 kohased testpesemisprogrammid. Juurdepääsuks nendele programmidele seadistage pesuprogramm 3 temperatuurile 60 °C.

* Kui valite ☹ programmi ja keelate tsentrifuugimise, laseb pesumasin-kuivati ainult vee välja.

** Pesemisprogrammi kestus kuvatakse näidikule.

*** Pärast programmi lõppu ja tsentrifuugimist maksimaalsetel pööretel vaikeprogrammi seadete juures.

**** Kui on programmeeritud ka kuivatamistsükkel, käivitab masin programmi „pesemine ja kuivatamine“ kestusega 45 minutit; pesu kogus 1 kg.

TOOTE KIRJELDUS

1. Ülemine
2. Pesuvahendi dosaatori sahtel
3. Juhtpaneel
4. Käepide
5. Pesumasina uks
6. Väljavoolupump (plaadi taga)
7. Plaat (eemaldatav)
8. Reguleeritavad jalad (2)

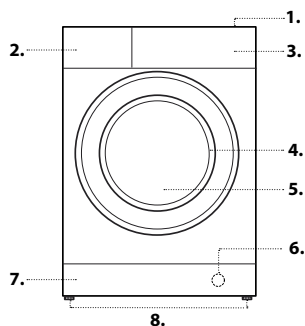

PESUVAHENDI DOSAATORI SAHTEL

Sahtel*:

Ärge pange sellesse sahtlisse pesuvahendit.

Sahtel 1: pesuvahend (pulber või vedelik)

Kui kasutate vedelat pesuvahendit, paigaldage eemaldatav plastist vaheosa **A** (komplektis), mis võimaldab pesuvahendit õigesti doseerida.

Kui kasutate pesupulbrit, pange vaheosa pilusse **B**.

Sahtel 2: lisandid (pesupehmedaja jt)

Pesupehmeda ei tohi ulatuda üle taseme **MAX**.

! Valge puuvillase pesu pesemiseks, eelpesuks ja pesemiseks temperatuuridel üle 60 °C kasutage pesupulbrit.
 ! Järgige pesuvahendi pakendile märgitud juhiseid.

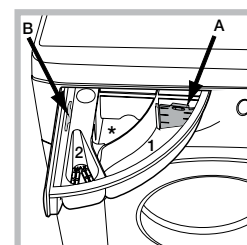

PESEMISPROGRAMMID

Järgige rõivaeseme hooldussildil olevaid sümboloid. Sümbolil olev väärtus näitab rõiva pesemiseks lubatud maksimaalset temperatuuri.



Plekkide eemaldamine turbo 45'

See programm sobib suurepäraselt igapäevaste plekkide eemaldamiseks 45 minutiga. See on ideaalne segakiust kangaste ja värvilise pesu pesemiseks.

Ülitõhus plekkide eemaldamine 20 °C

See programm tagab maksimaalse plekkide eemaldamise võimekuse madalatel temperatuuridel ilma eeltötluseta, et kaitsta kangaid ja värve.

Puu villane

Vastupidavast linasest ja puuvillasest käterätidest, aluspesu, laudlinade jms pesemiseks, mis on mõeldud kuni tugevalt määrdunud.

Süntee tiline

Süntee tilisest kiust esemete pesemiseks. Kangekaelase mustuse eemaldamiseks võib temperatuuri tõsta kuni 60°, võib kasutada ka pesupulbrit.

Kiire 30'

Kergelt määrdunud rõivaste kiireks pesemiseks. Ei sobi villase ja siidi pesemiseks ega rõivaste pesemiseks, mis vajavad käsipesu.

Segapesu pesemine ja kuivatamine

Kasutage programmi 6 segapesu (puuvillane ja sünteetika) pesemiseks ja kuivatamiseks. See programm on mõeldud kuni 3,5 kg pesukoguse pesemiseks ja kuivatamiseks; soovitage kasutada vedelat pesuvahendit.

Auru kasutamine selles programmis on optimeeritud, et vähendada kortside tekkimist rõivastes ja hõlbustada triikimist.

Särkide pesemine ja kuivatamine

Kasutage programmi 7 erinevatest kangastest ja eri värvi särkide ja T-särkide pesemiseks ning kuivatamiseks, et tagada maksimaalne hooldus. Seda tsükli saab kasutada kuni 3 kg pesukoguse pesemiseks ja kuivatamiseks. Optimaalsete tulemuste saavutamiseks kasutage vedelat pesuainet ning töödelge eelnevalt kätised, kraed ja plekid. Auru kasutamine selles programmis on optimeeritud, et vähendada kortside tekkimist rõivastes ja hõlbustada triikimist.

Villane – Woolmark Apparel Care - Green:

Ettevõtte Woolmark on selle masina pesemisprogrammi „Villane“ heaks kiitnud selliste villaste esemete pesemiseks, millele on lubatud üksnes käsipesu, eeldusel et pesemine vastab rõiva sildil olevatele ja selle pesumasina-kuivati tootja juhistele. (M1135)



Eco 40-60

Mõeldud kuni määrdunud puuvillaste rõivaste pesemiseks, mida on lubatud pesta temperatuuril 40 °C või 60 °C koos sama programmi kasutades. See on standardpesuprogramm puuvillaste rõivaste pesemiseks ning ühtlasi kõige tõhusam, kui arvestada vee- ja elektrikulud.

20°C

Kergelt määrdunud puuvillaste rõivaste pesemiseks temperatuuril 20 °C.

Valge pesu

Väga määrdunud valget värvi ja värviliste rõivaste pesemiseks.

Allergiavastane pesemine

Mõeldud enamlevinud allergeenide, nagu oietolmu, lestade ning koera- ja kassikarvade eemaldamiseks.

Auruvärskendus

Rõivaste värskendamiseks, ebameeldivate lõhnade neutraliseerimiseks ja kiudele lõdvendamiseks trumliise lastava auruga abil. Programmi lõppedes on rõivad niisked.

Üliõrnad kangad

Väga õrnade kangaste pesemiseks. Enne pesemist soovitage pöörata rõivad pahupidi. Parimate tulemuste saavutamiseks kasutage õrnade rõivaste pesemiseks vedelat pesuvahendit.

Enne pesemist soovitage pöörata rõivad pahupidi ja õrnad väikesed esemed panna spetsiaalsesse kotti. Parimate tulemuste saavutamiseks soovitage kasutada õrna pesu pesemiseks vedelat pesuvahendit.

Kui valite ainult ajapõhise kuivatustsükli, viiakse pesemistsükli lõpus läbi eriti õrn kuivatustsüklil tänu väga kergele käitlemisele ja veejoo temperatuuri nõuetekohasele reguleerimisele.

Soovitav kestus:

süntee tilised rõivad 1 kg --> 165 min

süntee tilised ja puuvillased rõivad 1 kg --> 180 min

puuvillased rõivad 1 kg --> 180 min

Kuivuse tase sõltub kogusest ja kanga koostisest.

Loputamine

Loputamiseks ja tsentrifuugimiseks.

Tsentrifuugimine + vee väljalaskmine

Mõeldud tsentrifuugimiseks ja vee väljalaskmiseks.

Õko puuvillane

Mõeldud kuni määrdunud puuvillaste rõivaste pesemiseks temperatuuril 60 °C.

NÄIDIK

Näidikut kasutatakse pesumasina programmeerimiseks ning see edastab rohkelt olulist teavet.

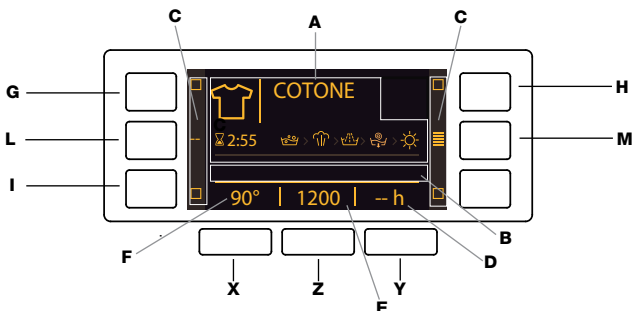

Alale **A** kuvatakse: ikoon ja valitud pesemisprogramm, pesemise ja kuivatamise etapid ning programmi lõpuni jäänud aeg. Alale **B** kuvatakse kaks intensiivsuse taset valiku OTSESISSEPRITSE suhtes. Alale **C** kuvatakse märgutuled vastavalt saadaolevale funktsioonile. Alale **D** kuvatakse valitud programmi käivitamiseni järelejäänud aeg, kui VIITSTARDI funktsioon oli seatud.

Alale **E** kuvatakse maksimaalne saadaolev tsentrifuugimiskiirus vastavalt valitud programmile; kui programmis ei ole pöörlemine ette nähtud, kuvatakse alale hämaralt valgustatud sümbol "--".

Alale **F** kuvatakse temperatuuri väärtus, mida saab valida vastavalt valitud programmile.

Kui programmis ei ole temperatuuri seadmine ette nähtud, kuvatakse alale hämaralt valgustatud sümbol "--".

! Pesumasina esmakordsel sisselülitamisel palutakse teil valida keel ja ekraanile kuvatakse automaatselt keele valiku menüü.

Soovitav keele valimiseks vajutage nuppudele **X** ja **Y**; valiku kinnitamiseks vajutage nupule **Z**.

Keele muutmiseks lülitage pesumasin välja ja vajutage nupud **G, H, I** korraga alla, kuni kuulete helisignaali: ekraanile kuvatakse uuesti keele valimise menüü.

! Ekraani ereduse (vaikesäte on kõrgeim väärtus) muutmiseks lülitage pesumasin välja ja vajutage nupud **G, L** ja **M** korraga alla, kuni kuulete helisignaali.

Soovitav eredusetaseme valimiseks vajutage nuppudele **X** ja **Y** ning valiku kinnitamiseks nupule **Z**.

! Kui pesemisprogrammi ajal ja juhul, kui VIITSTART on lubatud, ei ole kasutaja ekraanil ühe minuti jooksul ühtegi toimingut teinud, aktiveerub EKRAANISÄÄSTJA. Eelmisesse aknasse naasmiseks vajutage lihtsalt ükskõik millisele nupule.

LUKUSTATUD UKSE SÜMBOL

Kui see sümbol põleb, on uks lukus. Kahjustuste vältimiseks ärge avage ust enne, kui see sümbol on välja lülitunud.

Ukse avamiseks käimasoleva pesutsükli ajal vajutage nupule „KÄIVITA/PEATA“ >|||. Uks saab avada siis, kui sümbol >||| on kustunud.

ESMAKORDNE KASUTAMINE

Pärast pesumasina paigaldamist viige üks pesutsüklil läbi ilma pesu ja pesuvahendita. Selleks valige programm „Automaatne puhastamine“.

IGAPÄEVAKASUTUS

Sortige pesu vastavalt osas „SOOVITUSED JA NÕUANDED“ toodud juhistele.

– Vajutage nupule „SEES/VÄLJAS“ >|||; ekraanile kuvatakse „HOTPOINT“; nupu „KÄIVITA/PEATA“ >||| juures olev märgutuli vilgub aeglaselt roheliselt.

– Avage uks. Pange pesu masinasse, veendudes sealjuures, et te pole ületanud maksimaalset lubatud koormust, mis on märgitud pesemisprogrammide tabelis.

– Tõmmake välja pesuvahendi dosaatori sahtel ning pange pesuvahend vastavasse lahtrisse nii, nagu seda on kirjeldatud osas „PESUVAHENDI DOSAATORI SAHTEL“.

– Sulgege uks.

– Seadke PESUPROGRAMMI valikunupp soovitud pesuprogrammile. Ekraanile kuvatakse programmi nimi. Programm seostatakse konkreetse temperatuuriga ning valikulist temperatuuri ja tsentrifuugimiskiirust saab muuta. Programmi kestus kuvatakse ekraanile.

– Muutke temperatuuri ja/või pöörlemiskiirust: masin valib automaatselt sellele programmile määratud maksimaalse temperatuuri ja tsentrifuugimiskiiruse; sellepärast ei saa neid väärtuseid suurendada. Vajutades sujuvalt nupule >|||, väheneb temperatuur külm pesu seadistusele (ekraanile kuvatakse sümbol „--“). Vajutades sujuvalt nupule >|||, väheneb tsentrifuugimiskiirus täiesti, kuni pöörlemine on täielikult keelatud (ekraanile kuvatakse sümbol „--“). Kui vajutate nupule veel üks kord, taastatakse selle programmi maksimaalselt lubatud väärtused.

– Valige soovitud lisafunktsioonid.

– Pesemisprogrammi käivitamiseks vajutage nupule „KÄIVITA/PEATA“ >|||. Vastav märgutuli muutub roheliseks ja jääb püsivalt põlema ning pesumasina uks lukustatakse (süttib sümbol >|||).

PROGRAMMI PEATAMINE

Pesemisprogrammi peatamiseks vajutage uuesti nupule „KÄIVITA/PEATA“ >|||.

Oranži värvi märgutuli vilgub. Pesutsükli käivitamiseks samast kohast, kus see katkestati, vajutage uuesti nupule „KÄIVITA/PEATA“ >|||.

VALITUD PESEMISPROGRAMMI MUUTMINE

Valitud pesemisprogrammi vahetamiseks siis, kui see on juba käimas, katkestage pesemisprogramm ja peatage pesumasin, vajutades nupule „KÄIVITA/PEATA“ >||| (vastav märgutuli hakkab oranžilt vilkuma). Seejärel valige uus pesemisprogramm ja vajutage uuesti nupule „KÄIVITA/PEATA“ >|||.

! Juba alanud pesutsükli tühistamiseks vajutage nupule „SEES/VÄLJAS“ >||| ja hoidke seda all. Pesutsüklil peatatakse ja pesumasin lülitub välja.

PESEMISPROGRAMMI LÕPPEMINE

Sellest annab märku ekraanile kuvatud sõna „CYCLE END“ (Pesemistsükli lõpp).

Uks saab avada siis, kui sümbol >||| kustub. Avage uks ja lülitage pesumasin välja. Kui te ei vajuta nupule „SEES/VÄLJAS“ >|||, lülitub pesumasin umbes 10 minuti pärast automaatselt välja. Sulgege veekraan ja võtke pesu välja. Jätke uks lahti, et trummel saaks kuivada.

LISAFUNKTSIOONID

– Kui valitud funktsioon ei ühildu valitud programmiga, süttib ekraanil hämaralt vastav märgutuli; ühildamatusest annab märku ka helisignaali (3 piiksu) ja sõnad „No Selection“ (valik puudub).

– Kui valitud funktsioon ei ühildu mõne teise valitud funktsiooniga, kuvatakse ekraanile s „No Change“ (muutmine pole võimalik) ja funktsiooni ei käivitata.

Aurutamine

See lisafunktsioon parandab pesemisomadusi, tekitades pesemisprogrammi ajal auru, et eemaldada kiududest võimalikud bakterid. Pange pesu trumliise, valige ühilduv programm ja valige >|||.

! Pesumasin-kuivati töötamise ajal tekiv aur võib muuta ukse uduseks.

Viitkävitus

Viitkävitus seadistamiseks valitud pesemisprogrammile vajutage korduvalt vastavale nupule, kuni soovitud viitaeg on saavutatud. Viitkävitusel valiku tühistamiseks vajutage sellele nupule seni, kuni ekraanile kuvatakse „– h“.

Temperatuur

Igal pesemisprogrammil on eel määratud temperatuur. Temperatuuri muutmiseks vajutage nupule . Väärtus kuvatakse näidikule.

Tsentrifuugimine

Igal pesemisprogrammil on eel määratud tsentrifuugimiskiirus.

Tsentrifuugimiskiiruse muutmiseks vajutage nuppu . Väärtus kuvatakse näidikule.

Otsesissepritse

Pesumasini-kuivatis kasutatakse uutset tehnoloogiat, „Otsesissepritse“, mis segab vee ja pesuvahendi, aktiveerides sel viisil kohe pesuvahendi pesemisomadused. See aktiivne emulsioon sisestatakse otse pesumasini-kuivati trumli ja see tungib tõhusamalt kiududesse, aidates sel viisil puhastada ka väga määrdunud rõivaid madalal temperatuuril, säilitades täielikult värvi ja kangad.

Režiim „Power“ (Võimsus) tagab parimad pesemisomadused ja režiim „Energy Saver“ (Energiasääst) suurema energiasäästu.

Kuivatamine

Soovitud kuivatamisprogrammi valimiseks vajutage nupule „KUIVATAMINE“  üks või mitu korda. Saadaval on kaks valikut:

A – Olenevalt sellest, kui niisked on rõivad pärast kuivatamist:

Iron (triikraud): sobib riidele, mis vajavad triikimist. Pesusse jääv niiskuse pehmendab kortse ja nii on neid lihtsam triikida.

Hanger (riidepuu): ideaalne riidele, mis ei vaja täielikku kuivamist.

Cupboard (kapp): sobib pesule, mille võib triikimata kappi panna.

Extra (ekstra): sobib rõivastele, mis tuleb täielikult kuivatada, näiteks pesukäsnaid ja hommikumantlid.



B – tuginedes tsükli kestusele: **30** ja **180** minuti vahel.

Kuivatusetapi vahele jätmiseks vajutage vastavale nupule, kuni ekraanile kuvatakse „OFF“.

Kui teie pesukogus on palju suurem kui lubatud maksimaalne kogus, viige läbi pesutsükkel ja kui see on lõpetanud, eraldage rõivad rühmadesse ning pange mõned neist trumli tagasi. Nüüd järgige „**Ainult kuivatamine**“ kuivatusprogrammi juhiseid. Korraldage seda ülejäänud pesukogusega. Kuivatamisprogrammi lõppu on lisatud jahutusaega.

Ainult kuivatamine



Ainult kuivatamise tsükli käivitamiseks vajutage nuppu .

Pärast soovitud (rõivastega sobiva) programmi valimist vajutage nuppu , et välistada pesuetapp ning alustada kuivatustsükli valitud programmi maksimaalsel astmel. Kuivatustaset ja kuivatusaega saab seada ning muuta, vajutades kuivatamisnuppu .

Loputamisvõimalikud

See funktsioon võimaldab valida soovitud loputamise tüübi, et kaitsta tundlikku nahka. Vajutage nupule üks kord, et seada tase „**Extra +1**“, mis võimaldab valida lisaloputuse lisaks standardsele loputamisele, et eemaldada täielikult kõik pesuvahendijäägid. Vajutage nupule uuesti, et seada tase „**Extra +2**“, mis võimaldab valida kaks lisaloputust lisaks standardsele loputamisele; seda programmi on soovitatav kasutada väga tundliku naha puhul. Kui vajutada nupule kolmas kord, käivitub tase „**Extra +3**“, mis käivitab kolm lisaloputust lisaks standardsele loputamisele. Kui see käivitatakse programmiga, mille temperatuur on 40 °C, eemaldatakse tugevamad allergenid, nagu õietolm ja kassi- või koerakarvad. Programmi puhul, kus temperatuur on üle 40 °C, saavutatakse suurepärase allergiavastase kaitse. Vajutage uuesti nupule, et naasta režiimile „**Normal Rinse**“ (tavaline loputamine). Kui praegust režiimi ei saa seada või muuta, kuvatakse ekraanile „**No Selection**“ (valik puudub) või „**No Change**“ (muutmine pole võimalik).

⏏ NUPULUKK

Juhtpaneeli luku aktiveerimiseks vajutage nupule  ja hoidke seda umbes 2 sekundit all. Kui ekraanile kuvatakse „KEY LOCK ON“ (nupulukk), on juhtpaneel lukus (v.a nupp „SEES/VÄLJAS“ ). Nii ennetatakse pesemisprogrammide juhuslikku muutmist, eriti kui kodus on lapsed. Juhtpaneeli luku inaktiveerimiseks vajutage nupule  ja hoidke seda umbes 2 sekundit all.

SOOVIKUD JA NÕUANDED

Sorteeri pesu:

sõltuvalt kanga tüübist (puuvillane, segakiud, sünteetika, villane, käsipesu vajavad rõivad); vastavalt värvile (eraldage värviline pesu valgest pesust, peske eraldi uued värvilised rõivad); õrnad kangad (vähikesed rõivad (nagu nailonsukkpüksid) ja haakidega rõivad (nagu rinnahoidjad) pange tekstiilkotti).

Tühjendage taskud:

esemed, nagu mündid või välgumihklid, võivad kahjustada nii pesumasini-kuivatit kui ka trumlit; kontrollige üle kõik nõõbid.

Järgige doseerimissoovitusi / lisained

See optimeerib pesemistulemust, aidates vältida pesuaine ärritavate jääkide jäämist pesusse, ja säästab raha, hoides ära liigse koguse pesuvahendi kasutamise.

Kasutage madalamat temperatuuri ja pikemat tööaega

Kõige tõhusamad programmid energiakulu seisukohast on üldjuhul need, milles kasutatakse madalamaid temperatuure ja mille tööaeg on pikem.

Jälgige koguseid

Vee- ja energiakulu vähendamiseks järgige tabelis „Pesemisprogrammide tabel“ soovitatud pesukoguseid.

Müra ja järelejäänud niiskusesisaldus

Neid mõjutab tsentrifuugimise kiirus: mida suurem on tsentrifuugimise kiirus tsentrifuugimise etapis, seda suurem on müra ja väiksem järelejäänud niiskusesisaldus.

PUHASTUS JA HOOLDUS

Enne pesumasini-kuivati puhastamist ja hooldust lülitage see välja ja eemaldage vooluvõrgust. Ärge kasutage pesumasini-kuivati puhastamiseks kergesti süttivaid vedelikke. Puhastage ja hooldage oma pesumasini-kuivatit regulaarselt (vähemalt neli korda aastas).

Vee- ja elektritoite katkestamine

Sulgege veekraan iga kord pärast pesemisprogrammi lõppu. Sel viisil vähendate pesumasini-kuivati veetorustiku kulumist ning väldite võimalikke lekkide.



Alati enne pesumasini-kuivati puhastamist või mis tahes hooldustoimingute tegemist eemaldage toitepistik vooluvõrgust.

Pesumasini-kuivati puhastamine

Puhastage masina välimisi ja kummist osi leiges seebivees niisutatud pehme lapi abil. Ärge kasutage selleks lahusteid ega abrasiivseid puhastusvahendeid.

Pesumasini-kuivatil on automaatse puhastamise programm siseosade puhastamiseks. Selle käivitamisel ei tohi trumli olla pesu.

Selle programmi optimeerimiseks võite kasutada pesuvahendit (10% kogusest, mis on ette nähtud kergelt määrdunud pesu pesemiseks) või spetsiaalselt pesumasini-kuivati puhastamiseks mõeldud lisaaineid. Soovitame käivitada puhastusprogrammi iga 40 pesemisprogrammi järel.

Programmi aktiveerimiseks vajutage nupule  viis sekundit ning seejärel vajutage nupule „KÄIVITA/PEATA“  programmi käivitamiseks, mis kestab umbes 70 minutit.

Pesuvahendi dosaatori sahtli puhastamine

Pesuvahendi dosaatori sahtli eemaldamiseks tõstke see üles ja tõmmake väljapoole. Peske dosaatori jooksva pesu pesemiseks või spetsiaalselt pesumasini-kuivati puhastamiseks mõeldud lisaaineid. Soovitame käivitada puhastusprogrammi iga 40 pesemisprogrammi järel.

Pesumasina uks ja trumli hooldamine

Trumli ebameeldiva lõhna tekke vältimiseks jätkke alati pesumasina uks pooleldi avatuks.

Pumba puhastamine

Pesumasini-kuivati on varustatud isepuhastuva pumbaga, mis ei vaja hooldamist. Siiski võivad mõnikord pisiesemed (mündid, nõõbid) kukkuda eeskambrisse, mis kaitseb pumpa ja mis paikneb pumba alumises osas.

! Veenduge eelnevalt, et pesutsükkel on lõppenud ja võtke pistik vooluvõrgust välja.

Eeskambrile ligipääsemiseks:

- eemaldage pesumasina esipaneel. Selleks sisestage kruvikeeraja paneeli keskele ja külgedele, kasutades seda tõstekangina;
- keerake tühjenduspumba kate lahti, pöörates seda vastupäeva. Väheses koguses vee väljavoolamine on normaalne nähtus;
- puhastage filtri sisemuse hoolikalt;
- keerake kaas uuesti kinni;
- paigaldage esipaneel tagasi, olles eelnevalt veendunud, et konksud on asetunud õigesti oma aasadesse.

Täitevooliku kontrollimine

Kontrollige täitevoolikut vähemalt kord aastas. Kui see on pragunenud või purunenud, tuleb see asendada. Pesutsükli ajal tekkiv suur surve võib vooliku ootamatult lahti paisata.

! Ärge kunagi kasutage vanu, varem kasutusel olnud voolikuid.

PESU TASAKAALUSTUSSÜSTEEM

Iga tsentrifuugimise eel jaotab masin liigse vibratsiooni ärahoidmiseks pesu trumli ühtlaselt laiali. See saavutatakse trumli pideva pöörlemisega kiirusel, mis ületab veidi tavapärasest pesemiskiirust. Kui pärast mitmekordset katset ei ole pesu siiski ühtlaselt jaotunud, tsentrifuugib pesumasini tavapärasest kiirusest madalamal kiirusel. Kui pesu on siiski ülemääraselt tasakaalust välja, jaotab pesumasini tsentrifuugimise asemel pesu uuesti. Pesu ühtlase jaotamise ja tasakaalustamise toetamiseks soovitate panna suuremaid ja väiksemaid pesuesemeid masinasse segamini.

TARVIKUD

Pöörduge meie tehnilise toe poole, et teada saada, kas allpool loetletud tarvikud on saadaval selle pesumasini-kuivati mudeli jaoks.

Paigalduskomplekt

Selle tarviku abil saate kinnitada kuivatit pesumasini-kuivati peale, et säästa aega ning hõlbustada kuivatit täitmist ja tühjendamist.

TRANSPORT JA TEISALDAMINE

Pesumasini-kuivati tõstmisel ärge võtke kinni selle ülemisest osast.

Tõmmake seadme pistik välja ja sulgege veekraan. Veenduge, et pesumasina uks ja pesuvahendi dosaatori sahtel on korralikult kinni. Ühendage vee sisselaskevooliku veekraanist lahti, seejärel ühendage väljavoolutoru lahti. Tühjendage voolikud veest ja kinnitage need nii, et oleks välistatud nende kahjustumine transportimise ajal. Paigaldage transportipoldid tagasi. Transportipoldide eemaldamiseks toimige jaotises „Paigaldusjuhised“ toodud protseduurile vastupidises järjekorras.

DEMORŽIIM: selle funktsiooni väljalülitamiseks lülitage pesumasin välja (nupp „VÄLJAS“). Seejärel vajutage ja hoidke all nuppu „Käivita/peata“ ▷▢ vajutage 5 sekundi jooksul ka nuppu „SEES/VÄLJAS“ ◯ ning hoidke mõlemat nuppu 2 sekundit all.

VEAOTSING

Mõnikord võib pesumasinal tekkida talitlushäire. Enne tehnilise toe poole pöördumist veenduge, et probleemi ei ole võimalik lahendada veaotsingus toodud juhiseid järgides.

Veaotsing	Võimalikud põhjused/lahendused
Pesumasin-kuivati ei käivitu.	Toitepistik ei ole pistikupessa täielikult sisestatud või on halvasti sisestatud. Tegemist võib olla maja üldise voolukatkestusega.
Pesutsükl ei käivitu.	Pesumasina uks on halvasti suletud. Nupule „SEES/VÄLJAS“ ◯ ei ole vajutatud. Nupule „KÄIVITA/PEATA“ ▷▢ ei ole vajutatud. Vee sisselaskekraan on suletud. Oli programmeeritud käivituse edasilükkamine.
Pesumasin-kuivati ei täitu veega (näidikule kuvatakse teave „NO WATER, turn tap on“ (VETT EI OLE, keerake kraan lahti).	Masina täitevoolik ei ole veekraaniga ühendatud. Voolik on keerdus. Vee sisselaskekraan on suletud. Majas puudub vesi. Veevärgi surve on liiga madal. Nupule „KÄIVITA/PEATA“ ▷▢ ei ole vajutatud.
Pesumasin-kuivati võtab katkematult vett sisse ja laseb selle kohe välja.	Väljavooluvoolik ei ole paigutatud põrandapinnast 65–100 cm kõrgusele. Väljavooluvooliku ots on sattunud vette. Äravoolumüsteemis puudub rõhutasandustoru. Kui pärast ülaltoodud kontrolli teostamist ei õnnestu riket kõrvaldada, tuleb sulgeda veekraan, pesumasin välja lülitada ja pöörduda tehnilise toe poole. Kui teie korter asub hoone viimastel korrustel, tuleb arvestada sellega, et kõrgematel korrustel võib tekkida „sifooniefekt“, mille puhul masin võtab üheaegselt vett sisse ja laseb välja. Sellise efekti vältimiseks tuleb paigaldada kauplustes saadaolev spetsiaalne vaheventiil (antisifoon).
Pesumasin-kuivati ei jookse tühjaks või ei tsentrifuugi.	Valitud programm ei näe ette vee väljapumpamist – mõningate programmide puhul tuleb vee väljapumpamine käsitsi käivitada. Väljavooluvoolik on keerdus. Väljavooluava on ummistunud.
Pesumasin-kuivati vibreerib tsentrifuugimistsükli ajal tugevalt.	Paigaldamise käigus on pesumasina trummel jäänud korralikult vabastamata. Pesumasin ei asetse tasasel pinnal. Pesumasin on surutud seinale ja mööbli vahele.
Pesumasin-kuivati lekib.	Täitevoolik on halvasti kinnitatud. Pesuvahendi dosaatori sahtel on ummistunud. Väljavooluvoolik on halvasti kinnitatud.
Masin on lukus ja näidikul vilgub veakood (nt F-01, F-...).	Lülitage pesumasin välja ja võtke voolujuhe pistikust välja, oodake umbes 1 minut ja lülitage pesumasin uuesti sisse. Probleemi jätkumisel pöörduge tehnilise toe poole.
Tekib liiga palju vahtu.	Tarvitatakse pesumasinate jaoks sobimatut pesuvahendit (pesuvahendi pakendil peab olema märgitud „for washing machines“ (pesemiseks pesumasinas), „hand and machine wash“ (käsi pesuks ja masin pesuks) või midagi sarnast). Kasutati liiga palju pesuvahendit.
Pesumasin-kuivati ei kuivata.	Seadme toitepistik ei ole pistikupessa sisestatud või on halvasti sisestatud ja ühendus seetõttu puudub. On olnud elektrikatkestus. Pesumasina uks on halvasti suletud. Viitkäivitus on seadistatud. KUIVATAMISE nupp on väljalülitatud („OFF“) asendis.



Ohutusjuhiste, toote teabelehe ja energiakulu andmete lehe allalaadimiseks:

- Külastage meie veebisaiti: <http://docs.hotpoint.eu>
- Kasutage QR-koodi
- või **pöörduge meie ostujärgse toe poole** (telefoninumbri leiate garantiiraamatust). Kui te võtate ühendust meie müüjajärgse teenindusega, öelge koodid, mis on esitatud toote andmesildil.
- Lisateabe saamiseks kasutajapoolsete parandustööde ja hoolduse kohta külastage veebisaiti www.hotpoint.eu

Mudeli teabe saamiseks kasutage energiamärgisel olevat QR-koodi. Sildil on esitatud ka mudeli number, mille abil saab hankida teavet registriportaalist veebisaidil <https://eprel.ec.europa.eu>

