

**BEDANKT VOOR UW AANSCHAF VAN EEN INDESIT-PRODUCT**

Registreer uw product voor uitgebreidere assistentie op [www.indesit.com/register](http://www.indesit.com/register)



**Lees deze veiligheidsinstructies zorgvuldig voordat u het apparaat gebruikt.**

Voordat u de machine gebruikt, moeten de transportschroeven verplicht verwijderd worden. Raadpleeg de installatiehandleiding voor meer informatie over de manier waarop ze moeten worden verwijderd.

**BEDIENINGSPANEEL**

1. Knop ON/OFF
2. Knop TEMPERATUUR
3. Knoppen en indicatielampjes OPTIES
4. Knop en indicatielampje START/PAUSE
5. Knop DROGEN
6. Knop CENTRIFUGEREN
7. PROGRAMMAKEUZEKNOP
8. Wasmiddellade

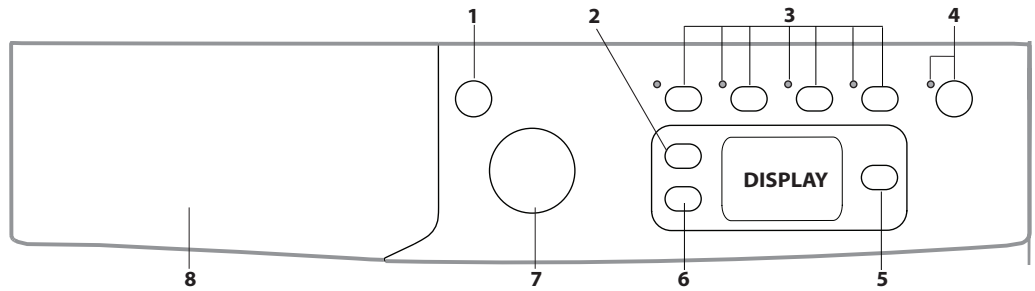

**WASPROGRAMMATABEL**

Wasprogramma		Temperatuur		Max. centrifugeersnelheid (rpm)	Max. belading voor wassen (kg)	Duur (u : m)	Drogen	Max. belading voor drogen (kg)	Wasmiddel en toevoegingen		Aanbevolen wasmiddel		Resterende vochtigheid % (***)	Energieverbruik kWh	Totaal water l	Wastemperatuur °C
		Instelling	Bereik						Was-middel	Wasver-zachter	Poeder	Vloeibaar				
1	<b>Gemengde bonte was 59'</b>	40 °C	☼ -40 °C	1000	7,0	**	●	5,0	●	○	-	✓	-	-	-	-
2	<b>Synthetisch 59'</b>	30°C	☼ -30 °C	1000	3,5	**	●	3,5	●	○	-	✓	-	-	-	-
3	<b>Katoen 45'</b>	40 °C	☼ -40 °C	1200	4,5	**	●	4,5	●	○	-	✓	-	-	-	-
4	<b>Wassen&amp;Drogen 90'</b>	30°C	30°C	1200	1,0	**	●	1,0	●	○	-	✓	-	-	-	-
5	<b>Wassen&amp;Drogen 45'</b>	30°C	30°C	1400	1,0	**	●	1,0	●	○	-	✓	-	-	-	-
6	<b>Katoen (2)</b>	40 °C	☼ -60 °C	1400	7,0	3:55	●	5,0	●	○	✓	✓	49	1,40	105	45
7	<b>Synthetisch (3)</b>	40 °C	☼ -60 °C	1200	4,0	2:55	●	4,0	●	○	✓	✓	35	0,8	55	43
8	<b>Wol</b>	40 °C	☼ -40 °C	800	2,0	**	●	2,0	●	○	-	✓	-	-	-	-
9	<b>Eco 40-60 (1) (Wassen)</b>	40 °C	40°C	1351	7,0	3:28	●	5,0	●	○	✓	✓	53	1,05	50	38
				1351	3,5	2:42	●		●	○	✓	✓	53	0,78	50	36
				1351	2,0	2:10	●		●	○	✓	✓	53	0,60	35	35
10	<b>20°C</b>	20 °C	☼ -20 °C	1400	7,0	1:50	●	5,0	●	○	-	✓	49	0,16	90	22
11	<b>Witte was</b>	60°C	☼ -90 °C	1400	7,0	2:45	●	5,0	●	○	✓	✓	49	0,90	90	55
12	<b>Drogen katoen</b>	-	-	-	6,0	**	●	5,0	-	-	-	-	-	-	-	-
13	<b>Drogen synthetisch</b>	-	-	-	4,0	**	●	4,0	-	-	-	-	-	-	-	-
14	<b>Spoelen</b>	-	-	1400	7,0	**	●	5,0	-	○	-	-	-	-	-	-
15	<b>Centrifugeren</b>	-	-	1400	7,0	**	●	5,0	-	-	-	-	-	-	-	-
16	<b>Afpompen</b>	-	-	-	7,0	**	-	5,0	-	-	-	-	-	-	-	-
● Benodigde dosis ○ Optionele dosis																
9	<b>Eco 40-60 (4) (Wassen en Drogen)</b>	40 °C	40 °C	1351	5,0	9:50	●	5,0	●	○	✓	✓	0	4,50	75	34
				1351	2,5	5:40	●	2,5	●	○	✓	✓	0	2,50	52	35

De programmaduur die op het display of in de gebruiksaanwijzing wordt aangegeven is een schatting op basis van standaardomstandigheden. De werkelijke duur kan verschillen afhankelijk van verschillende factoren, zoals de temperatuur en de druk van het binnenkomende water, de omgevingstemperatuur, de hoeveelheid wasmiddel, omvang van en soort wasgoed, de balancering en eventuele verdere geselecteerde opties. De waarden die gegeven worden voor andere programma's dan het Eco 40-60 programma zijn slechts ter indicatie.

**1) Eco 40-60 (Wassen) - Testprogramma volgens de Europese Ecodesign-verordening 2019/2014.** Het meest efficiënte programma in termen van energie- en waterverbruik voor het wassen van normaal vervuilde katoenen was.

**Opmerking:** de waarden voor de centrifugeersnelheid op het display kunnen licht afwijken van de waarden in de tabel.

**Eco 40-60 (Drogen) - Testprogramma volgens de Europese Ecodesign-verordening 2019/2014.** Om toegang te krijgen tot het programma "wassen en drogen" selecteert u het wasprogramma "Eco 40-60" en stelt u de optie "Drogen" in op "A3". Het meest efficiënte programma in termen van energie- en waterverbruik voor het wassen en drogen van normaal vervuilde katoenen was. Aan het einde van het programma kan de kleding onmiddellijk in de kast worden opgeborgen.

**Voor alle testinstellingen:**

2) Lang programma voor katoen: stel wasprogramma 6 in met een temperatuur van 40°C.

3) Lang programma voor synthetisch wasgoed: stel wasprogramma 7 in met een temperatuur van 40°C.

\*\* De duur van de wasprogramma's is te zien op het display.

\*\*\* Na het einde van het programma en centrifugering met de maximale centrifugeersnelheid, bij de standaard programma-instelling.

**BESCHRIJVING VAN HET PRODUCT**

1. Bovenkant
2. Wasmiddellade
3. Bedieningspaneel
4. Handgreep
5. Deur
6. Afvoer pomp (achter de plint)
7. Plint (verwijderbaar)
8. Afstelbare pootjes (2)

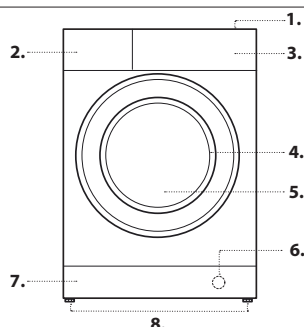

**WASMIDDELLADE**

**Vak 1:** Giet geen wasmiddel in vak 1. Wasmiddel mag alleen in vak 2 worden gegoten.

**Vak 2:** Wasmiddel (poeder of vloeibaar wasmiddel)

Vloeibaar wasmiddel mag pas onmiddellijk vóór de start van het wasprogramma in het vak worden gegoten.

**Vak 3:** Toevoegingsmiddelen (wasverzachter etc.)

De wasverzachter mag niet boven het rooster komen.

**Opmerking:** Als u "wasmiddeltabs of -pods" gebruikt, volg dan altijd de aanwijzingen van de fabrikant.

**!** Gebruik waspoeder voor witte katoenen was, voor de voorwas en voor de hoofdwas op temperaturen boven 60°C.

**!** Volg de instructies op die vermeld staan op de wasmiddelverpakking.

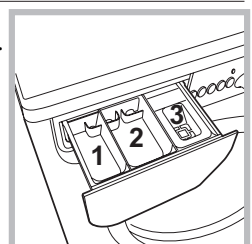

## WASPROGRAMMA'S

Volg de aanwijzingen bij de symbolen op het wasetiket van de artikelen op. De waarde die in het symbool staat aangegeven is de geadviseerde maximale wastemperatuur voor het artikel.



### Gemengde bonte was 59'

Voor het samen wassen van gemengde en gekleurde artikelen.

### Synthetisch 59'

Geschikt voor het wassen van matig vervuilde artikelen van synthetische vezels (bv. polyester, polyacryl, viscose etc.) of gemengde synthetische-katoenen vezels.

### Katoen 45'

Kort programma voor het wassen van fijne katoenen artikelen.

### Wassen&Drogen 90'

Het programma garandeert de was- en droogprestaties voor een lading van 1 kg in 90 minuten (niveau "A1" strijkdroog); bij grotere ladingen duurt het programma langer om de prestaties van het programma te garanderen.

### Wassen&Drogen 45'

Selecteer programma 5 om licht vervuilde artikelen (katoen en synthetisch) in korte tijd te wassen en drogen. Dit programma kan worden gebruikt om een lading wasgoed van maximaal 1 kg te wassen en drogen in slechts 45 minuten (niveau "A1" strijkdroog). Gebruik voor optimale resultaten vloeibaar wasmiddel en behandel manchetten, kragen en vlekken voor.

### Katoen

Geschikt voor het wassen van handdoeken, ondergoed, tafellakens enz. gemaakt van stevig linnen en katoen die matig tot zwaar vervuild zijn.

### Synthetisch

Speciaal voor synthetische artikelen. Als het vuil moeilijk te verwijderen is, kan de temperatuur worden verhoogd tot 60° en kan er ook waspoeder worden gebruikt.

### Wol

Alle wollen artikelen kunnen worden gewassen met programma 8, ook artikelen met het wasetiket "alleen met de hand wassen". Gebruik voor de beste resultaten een speciaal wolwasmiddel en doe niet meer dan 2 kg wasgoed in de machine.

### Eco 40-60

Voor het wassen van normaal vervuilde katoenen was die gewassen kan worden op 40 °C of 60 °C, samen in hetzelfde programma. Dit is het standaard katoenprogramma, dat het meest efficiënt is in termen van water- en energieverbruik.

! Zoals voorgeschreven, wordt dit programma alleen uitgevoerd op 40 °C.

### 20°C

Voor het wassen van licht vervuilde katoenen was op een temperatuur van 20 °C.

### Witte was

Voor zwaar vervuilde witte was en kleuren die niet afgeven.

### Drogen katoen

Ontwikkeld voor het drogen van katoenen weefsels.

### Drogen synthetisch

Ontwikkeld voor het drogen van synthetische weefsels.

### Spoelen

Ontwikkeld voor spoelen en centrifugeren.

### Centrifugeren

Ontwikkeld voor centrifugeren en afpompen van het water.

### Afpompen

Ontwikkeld voor het afpompen van het water.

## DISPLAY

Het display is handig bij het programmeren van de machine en geeft veel informatie.

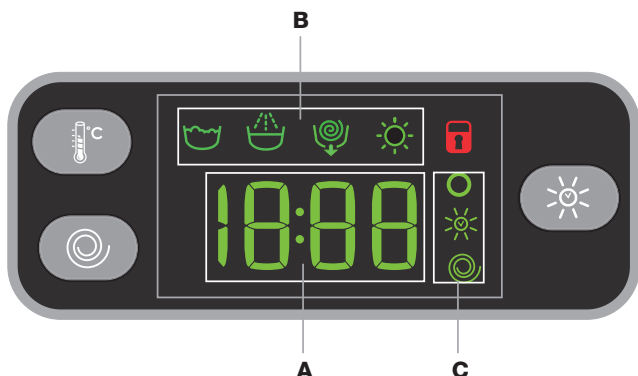

De duur van de beschikbare programma's en de resterende tijd van een lopend programma verschijnen in gedeelte **A**; als de optie UITSTELTIMER is ingesteld, verschijnt het aftellen tot de start van het geselecteerde programma. Door op de betreffende toets te drukken kunt u de maximale temperatuur, centrifugeersnelheid en het droogniveau of de tijdwaarden bekijken die bereikt worden door de machine tijdens het geselecteerde programma.

De geplande fases voor het geselecteerde programma en de huidige fase van het wasprogramma (en het droogprogramma, indien van toepassing) als het programma eenmaal is begonnen, verschijnen in gedeelte **B**.

Wassen

Spoelen

Centrifugeren / Afpompen

Drogen

De symbolen voor "temperatuur" , "drogen"  en "centrifugeren"  verschijnen in gedeelte **C** van boven naar beneden:

Als het symbool  gaat branden, geeft het display de ingestelde "temperatuur" weer.

Het symbool  gaat branden terwijl de drooginstellingen worden aangepast.

Als het symbool  gaat branden, geeft het display de ingestelde "centrifugeersnelheid" weer.

## INDICATIELAMPJE DEUR VERGRENDELD

Als dit symbool brandt, wil dat zeggen dat de deur vergrendeld is. Wacht tot het symbool uit gaat voordat u de deur opent om schade te voorkomen.



Om de deur te openen terwijl er een programma bezig is, drukt u op de knop START/PAUSE ; als het symbool  uit is, kan de deur worden geopend.

## EERSTE KEER GEBRUIKEN

Nadat het apparaat geïnstalleerd is en voordat u het voor het eerst gaat gebruiken, dient u een wasprogramma te draaien met wasmiddel en zonder wasgoed. Gebruik hiervoor het programma "AutoClean" (Automatisch reinigen).

## DAGELIJKS GEBRUIK

Bereid het wasgoed voor volgens de adviezen in het deel "TIPS EN SUGGESTIES".

- Druk op de ON/OFF-knop ; het indicatielampje START/PAUSE  gaat langzaam groen knipperen.

- Open de deur. Doe het wasgoed in de machine, maar zorg ervoor dat de maximale lading die is aangegeven in de wasprogrammatabel niet overschreden wordt.

- Trek de wasmiddellade naar buiten en giet het wasmiddel in de betreffende vakjes zoals beschreven in het deel "WASMIDDELLADE".

- Doe de deur dicht.

- Selecteer het gewenste wasprogramma.



- Stel de wastemperatuur in.

- Stel indien nodig het droogprogramma in.

- Selecteer de gewenste opties.

## EEN PROGRAMMA STARTEN





Druk op de START/PAUSE -toets .

De deur van de machine wordt vergrendeld ( symbool gaat branden) en de trommel begint te draaien; de deur wordt ontgrendeld ( symbool UIT) en weer vergrendeld ( symbool aan) als voorbereidingsfase voor elk wasprogramma. Het "klikkende" geluid is onderdeel van het deurvergrendelingsmechanisme. Er stroomt water in de trommel en de wasfase wordt gestart zodra de deur vergrendeld is.



## EEN PROGRAMMA ONDERBREKEN

Om een wasprogramma te onderbreken drukt u opnieuw op de knop START/PAUSE ; het indicatielampje gaat oranje knipperen. Als het symbool  niet brandt, kan de deur geopend worden. Om het wasprogramma weer te hervatten vanaf het punt waarop het onderbroken is, drukt u opnieuw op de knop START/PAUSE .



## DE DEUR OPENEN, INDIEN NODIG

Als het programma eenmaal start, gaat het symbool  branden om aan te geven dat de deur niet geopend kan worden. Zolang een wasprogramma bezig is, blijft de deur vergrendeld. Om de deur te openen terwijl er een programma draait, bijvoorbeeld om artikelen toe te voegen of te verwijderen, drukt u op de knop START/PAUSE  om het programma te onderbreken. Het indicatielampje gaat oranje knipperen. Als het symbool  niet brandt, kan de deur geopend worden. Druk nogmaals op de knop START/PAUSE  om verder te gaan met het programma.

## EEN LOPEND PROGRAMMA VERANDEREN

Om een wasprogramma te veranderen terwijl het al bezig is, moet de was-droogcombinatie worden gepauzeerd met de knop START/PAUSE  (het betreffende indicatielampje gaat oranje branden). Selecteer het gewenste programma en druk opnieuw op de knop START/PAUSE . ! Om een programma te annuleren dat al begonnen is, houdt u de ON/OFF-knop  ingedrukt. Het programma wordt gestopt en de machine wordt uitgeschakeld.

## EINDE WASPROGRAMMA

Als het programma voltooid is, gaat het indicatielampje **END** branden; als het symbool  uit gaat, kan de deur worden geopend. Open de deur, laad het wasgoed uit en schakel de machine uit. Als u niet op de ON/OFF-knop  drukt, wordt de wasmachine na ongeveer 10 minuten automatisch uitgeschakeld. Draai de kraan dicht, open de deur en haal het wasgoed uit de was-droogcombinatie. Laat de deur een stukje openstaan zodat de trommel kan drogen.

## OPTIES

- Als de geselecteerde optie niet te gebruiken is met het ingestelde wasprogramma, gaat het indicatielampje knipperen en wordt de optie niet ingeschakeld.
- Als de geselecteerde optie niet te gebruiken is met een andere, eerder geselecteerde optie, dan gaat het indicatielampje van de eerste geselecteerde optie knipperen en wordt alleen de tweede optie ingeschakeld; het indicatielampje van de ingeschakelde optie blijft branden.

### Extra Wash ✱

Schakel de **Extra Wash ✱** optie voor zeer vuile artikelen in, indien mogelijk. Druk op deze optie om het programma automatisch alle wasparameters opnieuw te laten aanpassen voor een langer dierend programma. De optie laat de temperatuur altijd onveranderd, terwijl de centrifugeercyclus automatisch wordt teruggezet op het maximale niveau. De gebruiker kan de centrifugeercyclus op elk moment terugzetten op de gewenste waarde.

### Makkelijk strijken

Door deze functie te selecteren worden de was- en centrifugeerprogramma's gewijzigd om kreukvorming te verminderen.

**Opmerking:** Als u ook het droogprogramma wilt uitvoeren, dan wordt deze optie alleen ingeschakeld in combinatie met niveau "A1" (strijkdroog).

### Extra spoelen

Door deze optie te selecteren wordt de was efficiënter gespoeld en wordt een optimale verwijdering van wasmiddel gegarandeerd. Dit is vooral handig bij een gevoelige huid.

### Uitsteltimer

Om een uitgestelde start voor het geselecteerde programma in te stellen, drukt u meerdere keren op de betreffende knop, totdat het gewenste uitstel bereikt is. Wanneer deze optie ingeschakeld is, blijft het betreffende indicatielampje branden. Om het ingestelde startuitstel op te heffen, drukt u op de knop totdat de tekst "OFF" op het display verschijnt.

### Temperatuur

Elk wasprogramma heeft een voorgedefinieerde temperatuur. Om de temperatuur te veranderen drukt u op de knop . De waarde verschijnt op het display.

### Centrifugeren

Elk wasprogramma heeft een voorgedefinieerde centrifugesnelheid. Om de centrifugesnelheid te veranderen, drukt u op de knop . De waarde verschijnt op het display.

### Droogprogramma

De eerste keer dat de knop wordt ingedrukt, selecteert de machine automatisch het maximale droogprogramma dat compatibel is met het geselecteerde wasprogramma. Door nogmaals op de knop te drukken wordt het droogniveau en vervolgens de droogtijd verlaagd, tot het programma volledig wordt uitgeschakeld ("OFF").

Het drogen kan als volgt worden ingesteld:

**A** - Op basis van de gewenste droogheid van het wasgoed:

**Strijkdroog "A1"**: geschikt voor kleding die gestreken moet worden. De resterende vochtigheid vermindert kreukels, waardoor ze makkelijker te verwijderen zijn.

**Hangerdroog "A2"**: ideaal voor kleding die niet volledig gedroogd hoeft te worden.

**Kastdroog "A3"**: geschikt voor wasgoed dat zonder strijken in de kast kan worden gelegd.

**Extra droog "A4"**: geschikt voor wasgoed dat zonder strijken in de kast kan worden gelegd.

**B** - Op basis van een ingestelde tijdsperiode: tussen de **30** en **180** minuten. Als het wasgoed dat u wilt wassen en drogen veel meer is dan de maximaal genoemde lading (zie Wasprogrammatabel), draai dan het wasprogramma en als dat klaar is, verdeelt u de artikelen in groepen en doet u enkele daarvan terug in de trommel.

Volg vanaf dit punt de instructies voor het programma **Alleen drogen**. Herhaal deze procedure voor de rest van het wasgoed.

**N.B:** er wordt altijd een afkoelperiode toegevoegd aan het eind van elk droogprogramma.

### Alleen drogen

Gebruik de programmakeuzeknop om een droogprogramma (**12-13**) te selecteren op basis van het type weefsel. De gewenste droogheid of tijd kan ook worden ingesteld met de knop DROGEN .

## TIPS EN SUGGESTIES

### Sorteer het wasgoed op:

Type textiel (katoen, gemengde vezels, synthetisch, wol, artikelen die met de hand moeten worden gewassen). Kleur (scheid bonte en witte was, was nieuwe gekleurde stukken apart). Fijne was (kleine stukken – bijvoorbeeld panty's – en artikelen met haakjes – zoals bh's: doe ze in een waszak).

### Maak de zakken leeg:

Voorwerpen zoals munten of aanstekers kunnen de was-droogcombinatie en de trommel beschadigen. Controleer alle knopen.

### Volg de aanbevolen dosering / toevoegingsmiddelen

Hierdoor krijgt u optimale wasresultaten, voorkomt u irriterende wasmiddelresten in uw wasgoed en bespaart u geld door afval van overtollig wasmiddel te voorkomen.

### Gebruik een lagere temperatuur en een langere wasduur

De meest efficiënte programma's in termen van energieverbruik zijn over het algemeen programma's bij lagere temperaturen en met een langere programmaduur.

### Houd u aan de maximale belading

Laad uw wasmachine tot maximaal de inhoud die aangegeven staat in de "Wasprogrammatabel" om water en energie te besparen.

### Lawaai en resterend vocht

Dit wordt beïnvloed door de centrifugesnelheid: hoe hoger de centrifugesnelheid tijdens het centrifugeren, hoe meer lawaai en hoe minder resterend vocht in het wasgoed.

## REINIGING EN ONDERHOUD

*Voordat u de machine reinigt of onderhoud uitvoert, moet de was-droogcombinatie worden uitgeschakeld en worden losgekoppeld van de netvoeding. Gebruik geen ontvlambare vloeistoffen om de was-droogcombinatie schoon te maken. Reinig en onderhoud uw was-droogcombinatie regelmatig (ten minste 4 keer per jaar).*

### De water- en stroomtoevoer loskoppelen

Draai de kraan na iedere wasbeurt dicht. Zo wordt slijtage van het watersysteem in de was-droogcombinatie beperkt en worden lekken voorkomen.

Haal de stekker van de was-droogcombinatie uit het stopcontact wanneer u de machine schoonmaakt en gedurende al het onderhoud.

### De was-droogcombinatie reinigen

De buitenkant en de rubberen onderdelen van het apparaat kunnen worden schoongemaakt met een zachte doek die bevochtigd is met een lauw sopje. Gebruik geen oplosmiddelen of schuurmiddelen.

De wasmachine heeft een "Auto-clean"-programma (Automatische reiniging) voor de interne onderdelen; dit moet worden gedraaid zonder wasgoed in de trommel.

Voor maximale prestaties kunt u het wasmiddel gebruiken (d.w.z. een hoeveelheid van 10% van de aangegeven hoeveelheid voor licht vervuilde artikelen) of speciale middelen voor het reinigen van de was-droogcombinatie. Wij adviseren om elke 40 wasbeurten een reinigingsprogramma te draaien.

Om het programma te starten houdt u de knoppen en tegelijkertijd 5 seconden ingedrukt.

Het programma start automatisch en duurt ongeveer 70 minuten.

### De wasmiddellade reinigen

Was deze af onder stromend water; dit moet regelmatig worden gedaan.

### Verzorging van de deur en trommel

Laat de deur van de wasmachine altijd op een kier, om te voorkomen dat er onaangename luchtjes ontstaan.

### De pomp reinigen

De was-droogcombinatie is uitgerust met een zelfreinigende pomp die geen onderhoud nodig heeft. Het kan echter gebeuren dat kleine voorwerpen (zoals munten of knopen) in het voorvakje dat de pomp beschermt en zich aan de onderkant ervan bevindt, terecht komen.

! Verzeker u ervan dat het wasprogramma beëindigd is en haal de stekker uit het stopcontact.

U krijgt als volgt toegang tot het voorvakje:

1. verwijder het afdekpaneel aan de voorkant van de machine door eerst in het midden ervan te drukken en vervolgens op beide zijkanten te duwen om het te verwijderen;
2. maak het deksel van de afvoerpomp tegen de klok in los: het is normaal als er wat water weglekt;
3. maak de binnenkant grondig schoon;
4. schroef het deksel weer vast;
5. monteer het paneel weer, met de haakjes goed op hun plaats in de openingen voordat u het paneel vastdrukt op het apparaat.

### Controle van de watertoevoerslang

Controleer de watertoevoerslang minstens eenmaal per jaar. Als er barsten of scheuren in zitten, moet hij worden vervangen: gedurende het wassen kan de slang door de hoge druk van het water opeens openbarsten.

! Gebruik nooit slangen die al gebruikt zijn.

## LADINGBALANCEERSYSTEEM

Voor elke centrifugeercyclus draait de trommel continu met een snelheid die iets hoger is dan de draaisnelheid van het wassen, om overmatige trillingen voor het centrifugeren te voorkomen en de lading op een gelijkmatige manier te verdelen over de trommel. Als de lading na verschillende pogingen niet correct gebalanceerd is, centrifugeert de machine met een lagere centrifugesnelheid. Als de lading overmatig uit balans is, dan voert de was-droogcombinatie het verdeelproces uit in plaats van te centrifugeren. Voor een betere verdeling en balans van het wasgoed raden wij aan om grote en kleine stukken samen te wassen.

## ACCESSOIRES

*Neem contact op met onze technische assistentiedienst om na te gaan welke van de volgende accessoires leverbaar zijn voor dit model was-droogcombinatie.*

### Stapelkit

Met dit accessoire kunt u de droger bovenop de was-droogcombinatie vastzetten, om ruimte te besparen en de droger gemakkelijker in en uit te laden.





## TRANSPORT EN VERPLAATSING

*Til de was-droogcombinatie niet op door hem aan de bovenkant vast te pakken.*

Haal de stekker van het apparaat uit het stopcontact en draai de waterkraan dicht. Controleer of de deur en de wasmiddellade goed dicht zitten. Haal eerst de vulslang los van de waterkraan, en maak daarna de afvoerslang los. Tap al het resterende water af uit de slangen en zet deze vast zodat ze niet beschadigd worden tijdens het transport. Breng de transportschroeven weer aan. Voer de procedure voor het verwijderen van de transportschroeven omgekeerd uit, zoals beschreven in de "Gezondheid & Veiligheid- en Installatiehandleiding".

## STORINGEN OPLOSSEN

Soms kan het gebeuren dat de was-droogcombinatie niet werkt. Controleer voordat u de technische assistentiedienst belt of het niet een storing betreft die u gemakkelijk zelf kunt verhelpen aan de hand van de volgende lijst.

Storingen	Mogelijke oorzaken / Oplossing
<b>De was-droogcombinatie start niet.</b>	De stekker van het apparaat zit niet het stopcontact of niet voldoende om contact te maken. Er is een stroomstoring in de woning.
<b>Het wasprogramma start niet.</b>	De deur van de was-droogcombinatie zit niet goed dicht. De ON/OFF-knop  is niet ingedrukt. De START/PAUSE-knop  is niet ingedrukt. De waterkraan is niet opengedraaid. Er is een uitgestelde start ingesteld.
<b>De wasmachine wordt niet gevuld met water ("H2O" knippert op het display).</b>	De watertoevoerslang is niet aangesloten op de kraan. De slang is geknikt. De waterkraan is niet opengedraaid. Er is geen water in de woning. Er is onvoldoende druk. De START/PAUSE-knop  is niet ingedrukt.
<b>De was-droogcombinatie blijft voortdurend water aan- en afvoeren.</b>	De afvoerslang is niet tussen 65 en 100 cm boven de vloer geplaatst. Het vrije uiteinde van de slang is ondergedompeld in water. Het afvoersysteem in de muur heeft geen ontluchtingspijp. Als na deze controles het probleem niet is opgelost, moet u de waterkraan dichtdraaien, de wasmachine uitzetten en de technische assistentiedienst inschakelen. Als u op een van de bovenste verdiepingen van een flatgebouw woont, kan zich een hevelingsprobleem voordoen, waarbij de was-droogcombinatie voortdurend aan- en afvoert. Om deze storing te verhelpen zijn er in de handel speciale beluchters te koop.
<b>De was-droogcombinatie pompt niet af of centrifugeert niet.</b>	Het programma heeft geen afpompfase: bij bepaalde programma's moet deze handmatig worden gestart. De optie "Makkelijk strijken" is ingeschakeld: Om het wasprogramma te voltooien, drukt u op de START/PAUSE-knop  . De afvoerslang is geknikt. De afvoerleiding zit verstopt.
<b>De was-droogcombinatie trilt sterk tijdens het centrifugeren.</b>	De trommel is niet correct ontgrendeld tijdens de installatie. De was-droogcombinatie staat niet waterpas. De was-droogcombinatie staat te krap tussen meubels en de muur.
<b>De was-droogcombinatie lekt.</b>	De watertoevoerslang is niet goed vastgeschroefd. De wasmiddellade is verstopt. De afvoerslang zit niet goed vast.
<b>De indicatielampjes "Opties" en het indicatielampje START/PAUSE  knipperen en er verschijnt een foutcode op het display (bv.: F-01, F-...).</b>	Schakel de machine uit en haal de stekker uit het stopcontact, wacht ongeveer 1 minuut en schakel hem dan weer in. Als het probleem blijft bestaan, neem dan contact op met de technische assistentiedienst.
<b>Er ontstaat te veel schuim.</b>	Het wasmiddel is niet geschikt voor machinewassen (er moet "voor wasmachines" of "handwas en machinewas" of iets dergelijks op de verpakking staan). Er is te veel wasmiddel gebruikt.
<b>Het wasprogramma start niet.</b>	De stekker van het apparaat zit niet het stopcontact of niet voldoende om contact te maken. Er is een stroomstoring in de woning. De deur van de was-droogcombinatie zit niet goed dicht. De ON/OFF-knop  is niet ingedrukt. De START/PAUSE-knop  is niet ingedrukt. De waterkraan is niet opengedraaid. Er is een uitgestelde start ingesteld. DROGEN staat op stand <b>OFF</b> .

### U kunt de Veiligheidsinstructies, productfiche en energiegegevens downloaden door:

- Naar onze website te gaan - <http://docs.indesit.eu>
- De QR-code te gebruiken
- U kunt ook **contact opnemen met onze Klantenservice** (zie het telefoonnummer in het garantieboekje). Wanneer u contact opneemt met de Klantenservice, vermeld dan de codes die op het identificatieplaatje van uw product staan.
- Ga voor informatie over reparatie en onderhoud door de gebruiker naar [www.indesit.com](http://www.indesit.com)

De modelinformatie kan worden opgehaald via de QR-code op het energielabel. Het label bevat ook de modelidentificatie die gebruikt kan worden om het registratieportaal te raadplegen op <https://eprel.ec.europa.eu>

