

Cijeli priručnik s uputama preuzmite na <http://docs.whirlpool.eu> ili nazovite telefonski broj koji se nalazi u jamstvenoj knjižici.

Prije upotrebe uređaja pročitajte ove sigurnosne upute. Sačuvajte ih za buduću referencu.

Ovaj priručnik i sam uređaj sadrže važna sigurnosna upozorenja kojih se morate stalno pridržavati. Proizvođač otklanja svaku odgovornost u slučaju nepoštivanja sigurnosnih uputa, za neprikladno korištenje ili za pogrešno podešavanje komandi.

⚠ **UPOZORENJE:** Ako je površina ploče za kuhanje napukla, ne upotrebljavajte uređaj - opasnost od strujnog udara.

⚠ **UPOZORENJE:** Opasnost od požara: nemojte stavljati stvari na površine za kuhanje.

⚠ **PAŽNJA:** Postupak kuhanja mora se nadzirati. Kratki postupak kuhanja mora se neprestano nadzirati.

⚠ **UPOZORENJE:** Pripremanje hrane na masnoći ili ulju bez nadziranja ugradne ploče može biti opasno – opasnost od požara. Vatru **NIKADA** ne pokušavajte ugasiti vodom: umjesto toga isključite uređaj i pokrijte plamen, na primjer, poklopcem ili dekom za gašenje požara.

⚠ Ne upotrebljavajte ploču za kuhanje kao radnu površinu ili oslonac. Odjeću ili druge zapaljive materijale ne približavajte uređaju dok se sastavni dijelovi potpuno ne ohlade – opasnost od požara.

⚠ Metalne predmete kao što su noževi, vilice, žlice i poklopci ne smijete stavljati na površinu ugradne ploče jer se mogu zagrijati.

⚠ Vrlo maloj djeci (0 – 3 godina) ne dopuštajte pristup uređaju. Maloj djeci (3 – 8 godina) ne dopuštajte pristup uređaju ako nisu pod nadzorom. Djeca starija od 8 godina i osobe smanjenih fizičkih, osjetilnih i mentalnih sposobnosti ili osobe bez dovoljnog iskustva i znanja mogu koristiti uređaj samo ako su pod nadzorom ili su dobili upute o sigurnom rukovanju uređajem te ako razumiju potencijalne opasnosti. Djeca se ne smiju igrati s uređajem. Djeca ne smiju čistiti niti održavati uređaj bez nadzora.

⚠ Nakon upotrebe, isključite ploču za kuhanje pomoću njegove komande i ne oslanjajte se na senzor za otkrivanje lonca.

⚠ **UPOZORENJE:** Uređaj i njegovi dostupni dijelovi se tijekom uporabe zagriju. Pazite da ne biste dodirnuli grijaće elemente. Djeca mlađa od 8 godina trebaju se držati podalje od uređaja, osim ako su pod nadzorom.

DOZVOLJENI RASPON UPOTREBE

⚠ **PAŽNJA:** uređaj nije namijenjen radu pomoću vanjskog uređaja za uključivanje kao što je mjerlač vremena ili odvojeni sustav daljinskog upravljanja.

⚠ Ovaj uređaj namijenjen je upotrebi u kućanstvima i na sličnim mjestima, kao što su: kuhinje za osoblje u trgovinama, uredi i druge objekti u kojima se radi; seoske kuće; za goste u hotelima, motelima ili sličnim smještajnim jedinicama.

⚠ Ne dopušta se nikakva druga uporaba (npr. grijanje prostorija).

⚠ Ovaj uređaj nije namijenjen za profesionalnu upotrebu. Nemojte koristiti ovaj uređaj na otvorenom prostoru.

INSTALIRANJE

⚠ Pri postavljanju, uređajem moraju rukovati dvije ili više osoba: opasnost od ozljeda. Za raspakiranje i postavljanje uređaja upotrijebite zaštitne rukavice: opasnost od porezotina.

⚠ Postavljanje, uključujući dovod vode (ako je uređaj opremljen) i električne priključke te popravke smije obavljati samo kvalificirani tehničar. Nemojte popravljati ni zamjenjivati bilo koji dio kućanskog uređaja osim ako se to izričito ne navodi u korisničkom priručniku. Djeci ne dozvoljavajte približavanje mjestu postavljanja. Nakon uklanjanja ambalaže s uređaja provjerite da nije došlo do oštećenja za vrijeme transporta. U slučaju problema, kontaktirajte distributera ili najbliži servis. Nakon postavljanja otpadni materijal pakiranja (plastiku, dijelove od stiropora itd.) odložite van dohvata djece: opasnost od gušenja. Uređaj se prije postavljanja mora isključiti iz napajanja: opasnost od električnog udara. Pazite da za vrijeme postavljanja uređaj ne ošteti električni kabel: opasnost od požara ili električnog udara. Uređaj uključite tek kada završi postupak postavljanja.

⚠ Obavite sve radove izrezivanja i pažljivo uklonite sve strugotine i piljevinu prije postavljanja uređaja u element.

⚠ Ako se uređaj ne postavlja iznad pećnice ploča za razdvajanje (nije uključena u pakiranje) mora se postaviti u odjeljak ispod uređaja.

ELEKTRIČNA UPOZORENJA

⚠ Mora postojati mogućnost isključivanja uređaja iz struje uklanjanjem priključka ako je on dostupan ili to učiniti pomoću dostupne sklopke s više polova instalirane uz utičnicu u skladu s pravilima ožičenja i uređaj mora biti uzemljen u skladu s nacionalnim sigurnosnim standardima za električnu struju.

⚠ Nemojte koristiti produžne kabele, višestruke utičnice ili adaptere. Nakon postavljanja električni dijelovi ne smiju biti dostupni korisniku. Uređaj ne upotrebljavajte kada ste mokri ili bosi. Uređaj ne upotrebljavate ako su njegov dovodni kabel ili utikač oštećeni, ako ne radi ispravno ili ako je oštećen ili je pao na tlo.

⚠ Ako je kabel za napajanje oštećen, istim ga mora zamijeniti proizvođač, ovlaštenu servisera ili osobe

slične kvalifikacije kako biste izbjegli opasne situacije: opasnost od strujnog udara.

ČIŠĆENJE I ODRŽAVANJE

 **UPOZORENJE:** Provjerite je li uređaj isključen ili odspojen iz napajanja prije obavljanja bilo kojeg zahvata održavanja; nikada ne upotrebljavajte uređaje za čišćenje parom: opasnost od električnog udara.

 Ne koristite abrazivne ili korozivne proizvode, sredstva za čišćenje na bazi klora ili strugače za tave.

ODLAGANJE AMBALAŽNIH MATERIJALA

Ambalažni materijal može se u potpunosti reciklirati i označen je simbolom recikliranja .

Različiti dijelovi ambalaže moraju se stoga odgovorno odlagati i u skladu s propisima lokalnih vlasti o odlaganju otpada.

ODLAGANJE KUĆANSKIH UREĐAJA

Ovaj uređaj proizveden je od materijala koji se može reciklirati ili ponovno iskoristiti. Zbrinite ga sukladno lokalnim pravilnicima o zbrinjavanju otpada. Radi detaljnijih informacija o postupanju, uporabi i recikliranju električnih kućanskih aparata, obratite se nadležnom mjesnom uredu, službi za skupljanje komunalnog otpada ili trgovini u kojoj ste uređaj kupili. Ovaj je uređaj označen u skladu s europskom Direktivom 2012/19/EU o otpadnoj električnoj i elektroničkoj opremi (OEEO) i uredbama o otpadnoj električnoj i elektroničkoj opremi iz 2013. (sukladno izmjenama i dopunama).

Osigurate li ispravno odlaganje tog proizvoda, pomoći ćete u sprječavanju mogućih negativnih posljedica za okoliš i zdravlje ljudi.

Simbol  na proizvodu ili na popratnoj dokumentaciji označava da se s njim ne smije postupati kao s kućnim otpadom, nego ga treba odnijeti na odgovarajuće sakupljalište za recikliranje električnog i elektroničkog otpada.

SAVJETI ZA UŠTEDU ENERGIJE

Iskoristite na najbolji način preostalu toplinu svoje vruće ploče tako da je isključite nekoliko minuta prije kraja kuhanja.

Dno posude treba u potpunosti prekrivati vruću ploču; posuda koja je manja od vruće ploče dovodi do rasipanja energije.

Lonce i tave pokrijte prijanjajućim poklopcima tijekom kuhanja i upotrebljavajte što je moguće manje vode. Kuhanje bez poklopca značajno povećava potrošnju energije.

Upotrebljavajte samo lonce i tave s ravnim dnom.

IZJAVA O SUKLADNOSTI

Ovaj uređaj ispunjava zahtjeve o eko-dizajnu europske Uredbe 66/2014 i propise o eko-dizajnu za proizvode povezane s energijom i informacije o energiji (Dopuna) (izlaz iz EU) iz 2019., u skladu s europskom normom EN 60350-2.

NAPOMENA

Osobe s elektrostimulatorom srca ili sličnim medicinskim uređajima trebaju biti oprezne u blizini ove indukcijske ploče za kuhanje kada je uključena. Elektromagnetsko polje može utjecati na elektrostimulator srca ili sličan uređaj. Dodatne informacije o utjecajima elektromagnetskih polja indukcijske ploče za kuhanje potražite kod svog liječnika ili proizvođača elektrostimulatora srca ili sličnog medicinskog uređaja.

Proizvođač, tvrtka Whirlpool EMEA S.p.A., izjavljuje da je ovaj model kućanskog uređaja I100 EMEA s radijskom opremom u skladu s direktivom 2014/53/EU i Uredbama o radio opremi iz 2017.

Cijeli tekst izjave o sukladnosti nalazi se na sljedećem web-mjestu: <https://docs.whirlpool.eu>.

Radijska oprema radi u frekvencijskom pojasu od 2,4 GHz ISM, najveća radiofrekvencijska snaga koja se prenosi ne prelazi 20 dBm (e.i.r.p.).

Ovaj proizvod uključuje određeni softver otvorenog koda koji su razvili drugi proizvođači. Izjava o upotrebi licence otvorenog koda dostupna je na sljedećem web-mjestu: <https://docs.whirlpool.eu>.



INSTALIRANJE

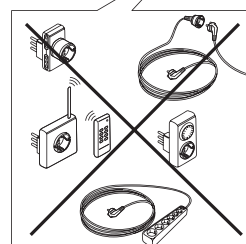
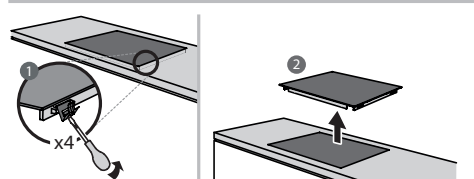
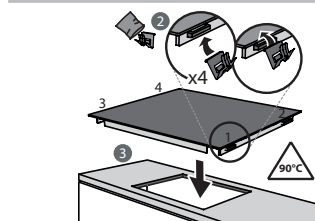
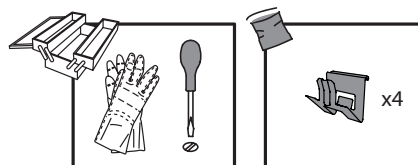
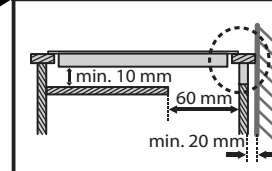
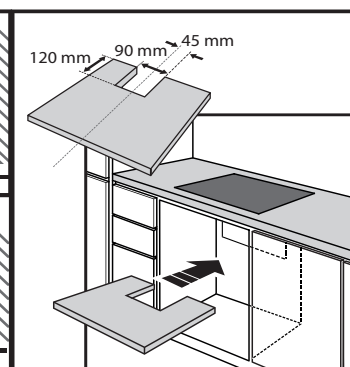
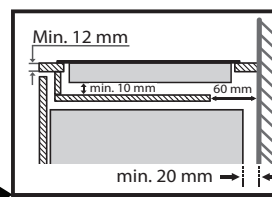
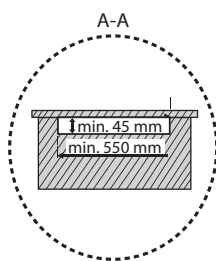
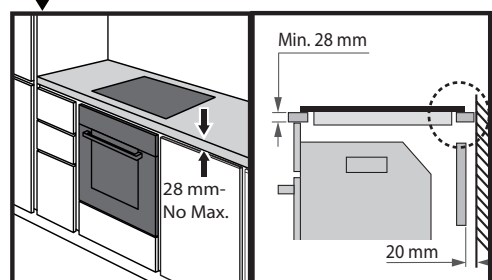
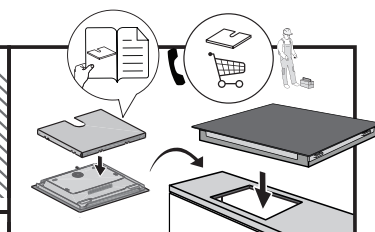
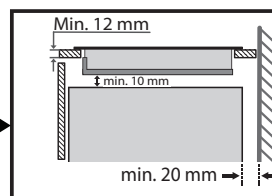
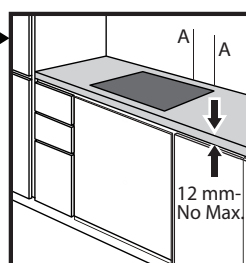
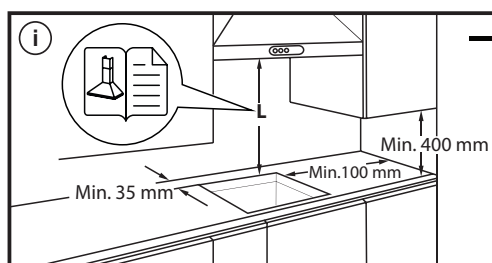
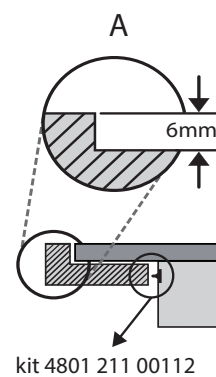
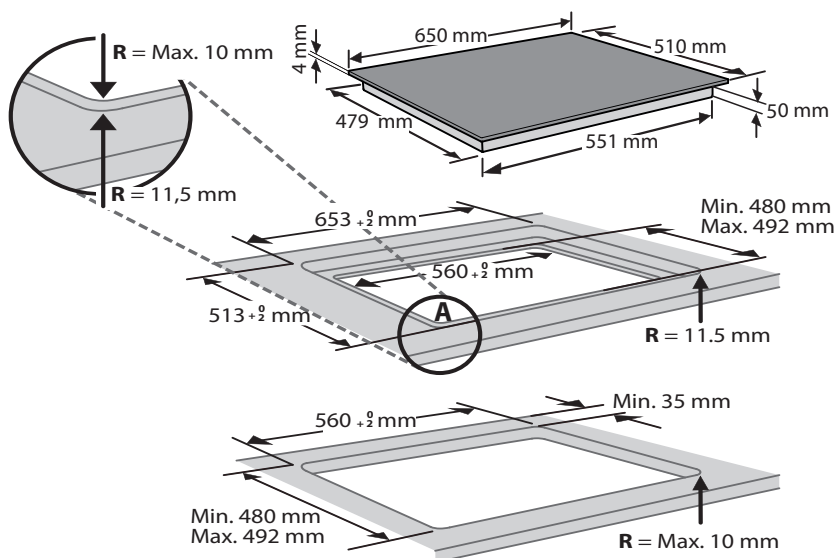

PRIKLJUČIVANJE NA ELEKTRIČNU MREŽU

Električni priključak mora se napraviti prije priključivanja uređaja na električno napajanje.

Instalaciju mora provesti kvalificirano osoblje koje poznaje važeće sigurnosne i instalacijske propise. Posebice, instalacija se mora obaviti u skladu s pravilima lokalne tvrtke za opskrbu električnom energijom.

Napon naveden na pločici s podacima na dnu aparata mora biti jednak naponu mreže u stambenom objektu.

Propisi zahtijevaju da uređaj bude uzemljen: upotrebljavajte samo vodiče odgovarajuće veličine (uključujući uzemljeni vodič).

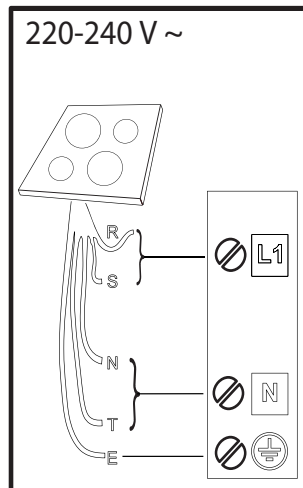
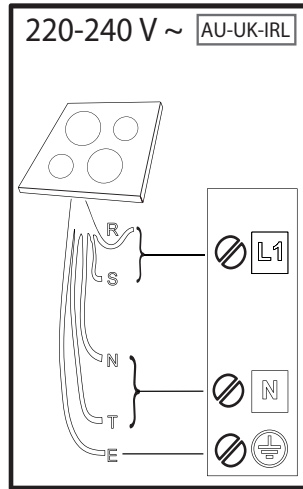

R

black-nero-negro-preto-μαύρος-must-melns-juodas-czarny-schwarz-noir-zwart-negru-черно-црн-črna-срно-черный-чорний-қара-černá-čierna-fekete-svart-musta-svart-sort-siyah-dubh

S

brown-marrone-marrón-marrom-καφέ-pruun-brüns-rudas-brązowy-braunen-brun-bruin-marò-кафяв-браон-gjava-smeđ-коричневый-коричневий-қоңыр-hnědý-hnedý-barna-brunt-ruskea-brunt-brun-kahverengi-donn

T

blue (gray)-blu (grigio)-azul (gris)-azul (cinza)-μπλε (γκρι)-sinine (hall)-zila (pelēka)-mėlyna (pilkas)-niebieski (szary)-blau (grau)-bleu (gris)-blauw (grijs)-albastru (gri)-синьо (сиво)-плава (сива)-modro (sivo)-plava (siva)-синий (серый)-синий (сірий)-көк (сұр)-modrý (šedá)-modrý (sivá)-kék (szürke)-blá (grá)-sininen (harmaa)-blá (grá)-blát (grát)-mavi (gri)-gorm (liath)

 = **E**

yellow/green-giallo/verde-amarillo/verde-amarelo/verdekίtrivo/πράσινο-kollane/roheline-dzeltens/zaļš-geltona/žalia-žóltý/zielony-gelb/grün-jaune/vert-geel/groen-galben/verde-жълто/зелено-жyto/зелена-rumeno/zeleno-žuto/zeleno-желтый/зеленый-жовтий/зелений-жасыл/сары-žlutá/zelená-žltá/zelená-sárga/zöld-gul/grønn-keltainen/vihreä-gul/grön-gul/grøn-sarı/yeşil-bui/glas

N

blue-blu-azul-azul-μπλε-sinine-zila-mėlyna-niebieski-blau-bleu-blauw-albastru-синьо-плава-modro-plava-синий-синий-көк-modrý-modrý-kék-blá-sininen-blá-blát-mavi-gorm

OPIS PROIZVODA

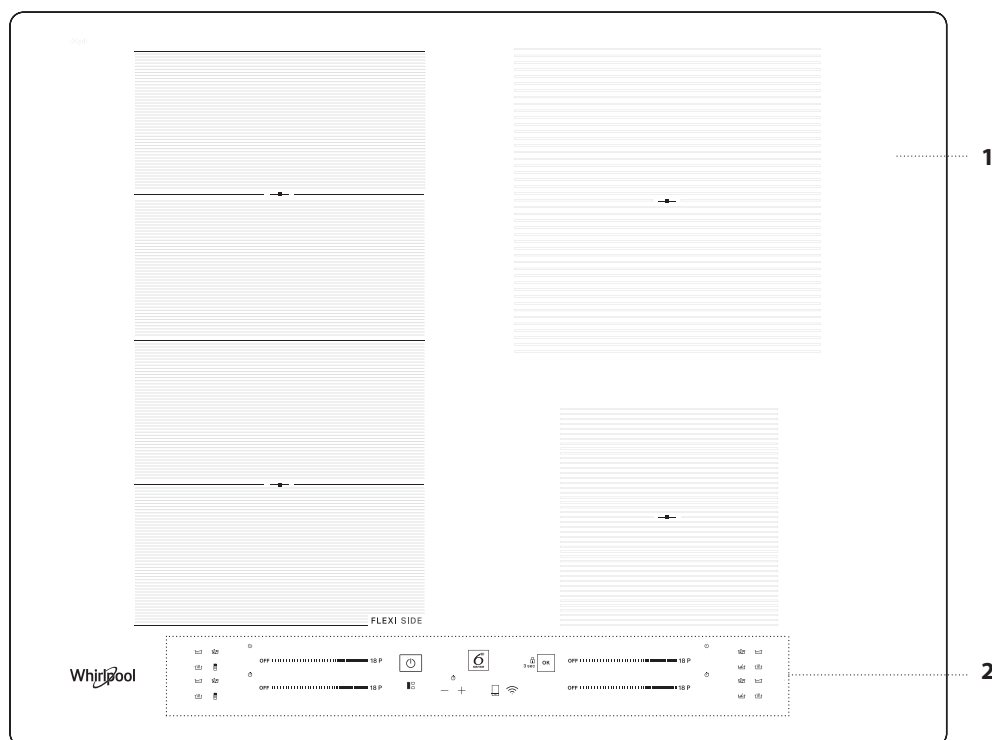

1. Ploča za kuhanje
2. Upravljačka ploča

UPRAVLJAČKA PLOČA

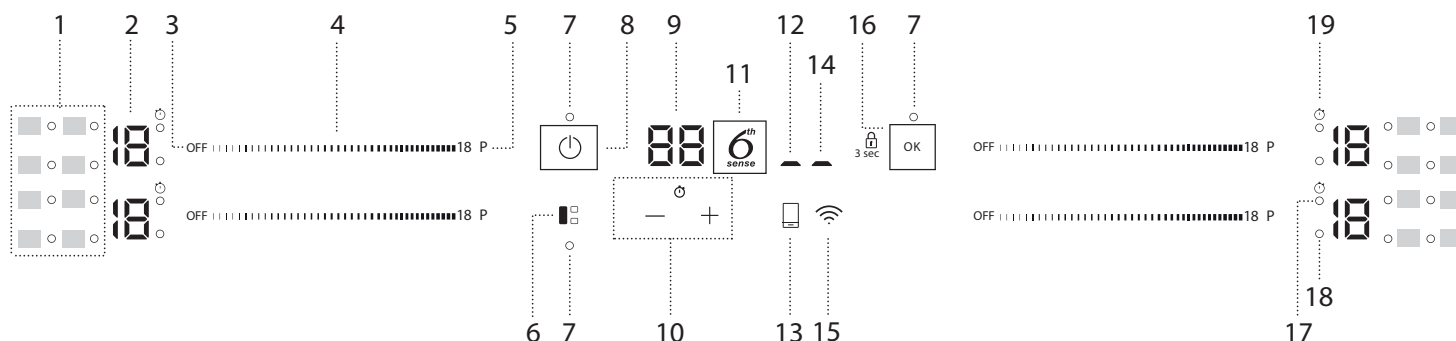

1. Simboli/uključivanje posebnih funkcija
2. Gumb za gašenje zone za kuhanje
3. Odabrana razina kuhanja
4. Klizna tipkovnica
5. Gumb za brzo zagrijavanje (Booster)
6. Gumb FLEXISIDE
7. Kontrolno svjetlo – funkcija aktivna

8. Gumb za uključivanje/isključivanje
9. Pokazivač vremena kuhanja
10. Mjerač vremena
11. Gumb 6th Sense
12. Indikator aktivnog daljinskog upravljanja
13. Gumb za daljinsko upravljanje
14. Indikator aktivne Wi-Fi veze

15. Gumb Wi-Fi
16. OK/Gumb za zaključavanje tipki – 3 sekunde
17. Aktivni pokazivač mjerača vremena
18. Indikator odabira zone
19. Pokazivač mjerača vremena

DODATNI PRIBOR

POSUDE

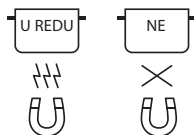

Upotrebljavajte samo posude od feromagnetskog materijala koje su prikladne za uporabu na indukcijskim pločama:

- lonci posude od emajliranog čelika
- lonci i posude od lijevanog željeza
- posebni lonci i posude od nehrđajućeg čelika, prikladne za indukcijsko kuhanje

Kako biste odredili je li neka posuda prikladna, provjerite ima li simbol  (obično je otisnut na dnu posude). Možete upotrijebiti magnet da provjerite jesu li posude magnetske.

Kvaliteta i struktura dna lonca može izmijeniti učinkovitost kuhanja. Neke oznake promjera dna ne odgovaraju stvarnom promjeru feromagnetske površine.

Neki lonci i posude imaju samo dio dna od feromagnetskog materijala s dijelovima od drugih materijala koji nisu prikladni za indukcijsko kuhanje. Ta se područja mogu zagrijati na različite razine ili pri nižim temperaturama. U određenim slučajevima, kada je dno uglavnom izrađeno od feromagnetskih materijala, štednjak možda neće prepoznati posudu i neće uključiti zonu kuhanja.



Da biste osigurali optimalnu učinkovitost, uvijek upotrebljavajte lonce i posude ravnog dna koje ravnomjerno raspoređuje toplinu. Ako je dno neravno, to će utjecati na provodljivost snage i topline.

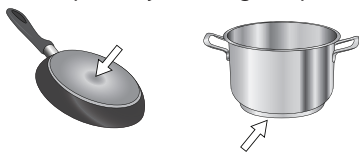

Prazne posude ili posude s tankim dnom

Nemojte rabiti prazne posude na uključenoj ploči za kuhanje. Ploča za kuhanje ima unutarnji sigurnosni sustav koji stalno prati temperaturu te aktivira funkciju "automatsko gašenje" kada otkrije visoke temperature. Ukoliko se upotrebljava s praznim posudama ili posudama s tankim dnom, temperatura može vrlo brzo narasti, pa se funkcija "automatsko gašenje" možda neće odmah pokrenuti što će oštetiti posudu ili površinu ploče za kuhanje. Ukoliko dođe do toga, nemojte ništa dirati i čekajte da se svi dijelovi ohlade.

Ako se pojavi poruka o grešci, pozovite servis.

Minimalni promjer dna posude za različite zone za kuhanje

Da biste osigurali ispravan rad ploče za kuhanje, upotrebljavajte lonce odgovarajućeg minimalnog promjera (pogledajte tablicu u nastavku).

Uvijek upotrebljavajte zonu kuhanja koja najbolje odgovara minimalnom promjeru dna lonca.

Stavite lonac pazeći da je dobro centriran na zonu kuhanja u upotrebi.

Preporučuje se da ne upotrebljavate lonce koji prelaze obod zone kuhanja u upotrebi.

ø min. 	150 mm	200 mm	150 mm	100 mm

ADAPTER ZA LONCE/POSUDE NEPRIKLADNE ZA INDUKCIJU

Upotreba ovog pribora omogućuje upotrebu lonaca i posuda koji nisu prikladni za indukcijske štednjake. Nemojte zaboraviti da njegova upotreba utječe na učinkovitost, a posljedično i na vrijeme potrebno za zagrijavanje jela. Treba ga ograničeno upotrebljavati jer temperatura koja se doseže na površini značajno ovisi o upotrijebljenom loncu/posudi, njegovoj ravnoći ili vrsti namirnica koja se kuha. Upotreba lonca ili posuda s promjerom manjim od diska adaptera može dovesti do nakupljanja topline koja se ne prenosi na lonac/posudu i to može dovesti do tamnjenja štednjaka i diska. Promjer lonca/posuda i štednjaka prilagodite promjeru adaptera.

PRVA UPOTREBA

POWER MANAGEMENT (POSTAVLJANJE SNAGE)

U trenutku kupnje ploča za kuhanje je postavljena na maksimalnu moguću snagu. Postavke namjestite u skladu s ograničenjima električnog sustava u svom domu na način opisan u sljedećem odlomku.

Napomena: Ovisno o odabranoj snazi ploče za kuhanje, određene razine snage zone za kuhanje i funkcije (npr. vrenje ili brzo zagrijavanje) mogu se automatski ograničiti da bi se spriječilo prekoračenje odabranog ograničenja.

Postavljanje snage ploče za kuhanje:

Kada spojite uređaj na električnu mrežu, možete postaviti razinu snage u roku od 60 sekundi.

Pritisnite gumb Wi-Fi () na najmanje 5 sekunde. Na zaslonu će se prikazati simbol "PL".

Pritisnite  za potvrdu.

Upotrebljavajte tipku  da biste povećali razinu snage i tipku  da biste je smanjili.

Dostupne razine snage su: 2.5 kW – 4.0 kW – 6.0 kW – 7.2 kW.

Potvrdite pritiskom na .

Odabrana razina snage ostaje u memoriji i u slučaju nestanka električne struje.

Za promjenu razine snage, isključite uređaj iz električne mreže na najmanje 60 sekundi, a zatim ga ponovno spojite i ponovite gore navedene korake.

Ukoliko dođe do pogreške tijekom postavljanja, pojaviti će se simbol "EE" i oglasiti će se zvučni signal. Ako se to dogodi, ponovite radnju.

Ako se pogreška i dalje javlja, obratite se postprodajnom servisu.

UKLJUČIVANJE/ISKLJUČIVANJE ZVUČNOG SIGNALA

Za uključivanje/isključivanje zvučnog signala:

- Štednjak priključite na električno napajanje;
- Pričekajte slijed uključivanja;
- Na 5 sekundi pritisnite gumb "P" prve klizne tipkovnice u gornjem lijevom dijelu.

Svi postavljani alarmi ostaju aktivni.

POKAZNI NAČIN RADA (isključeno zagrijavanje, pogledajte odjeljak u dijelu "Rješavanje problema")

Uključivanje i isključivanje pokaznog načina rada:

- Štednjak priključite na električno napajanje;
- Pričekajte slijed uključivanja;
- Tijekom prve minute pritisnite gumb za brzo zagrijavanje "P" donje lijeve tipkovnice na 5 sekundi (kako je prikazano u nastavku);
- Na zaslonu će se prikazati "DE".



POSTAVLJANJE WI-FI VEZE (nije primjenjivo izvan Europske unije)

Da biste omogućili daljinsko upravljanje uređajem morate uspješno provesti postupak spajanja uređaja na kućnu mrežu i aplikaciju. Postupak postavljanja treba samo jednom obaviti. Postupak ćete trebati ponoviti isključivo ako promijenite svojstva usmjerivača (naziv mreže i lozinku).

Minimalni zahtjevi

Pametni uređaj: Android sa zaslonom 1280x720 (ili novijom verzijom) ili s operacijskim sustavom iOS. U trgovini aplikacija provjerite kompatibilnost aplikacije s Android ili iOS verzijama. Bežični usmjerivač: 2,4 Ghz Wi-Fi b/g/n.

Način postavljanja

Za upotrebu te značajke trebate: pametni telefon ili tablet i bežični usmjerivač spojen na internet.

Provjerite na pametnom uređaju je li dobra snaga signala bežične kućne mreže u blizini uređaja.

Preuzmite aplikaciju 6th Sense Live za svoj mobilni uređaj. Aplikaciju 6th Sense Live možete preuzeti tako da posjetite iTunes ili Google Play.

Nakon preuzimanja pratite upute aplikacije da biste stvorili račun. Kada imate račun, otvorite aplikaciju i pritisnite "+" na donjem lijevom dijelu zaslona da biste dodali novi uređaj svom računu. Aplikacija 6th Sense Live vodit će vas kroz sve korake koji vam trebaju da biste dovršili postupak. Naljepnica s QR kodom, kodom SAID i kodom Mac adrese upotrebljava se za sinkronizaciju pametnog uređaja s vašim uređajem. Postupak uparivanja morat ćete ponoviti isključivo ako promijenite značajke postavljanja usmjerivača (naziv mreže, lozinku ili pružatelja usluga).

SVAKODNEVNA UPORABA**UKLJUČIVANJE/ISKLJUČIVANJE PLOČE**

Za uključivanje ploče, pritisnite gumb za uključivanje i držite oko 1 sekundu. Za isključivanje ploče, ponovno pritisnite isti gumb, i sve će zone za kuhanje biti deaktivirane.

NAMJEŠTANJE

Nemojte posudom prekriti simbole na upravljačkoj ploči.

Napomena: Preporučuje se da se na područjima kuhanja u blizini upravljačke ploče lonci i tave drže unutar oznaka (uzimajući u obzir dno i gornji rub tave jer je potonji često veći).

Time se sprječava pregrijavanje dodirne pločice. Prilikom pečenja ili prženja treba upotrebljavati stražnja područja kuhanja kada god je to moguće.

**AKTIVIRANJE/DEAKTIVIRANJE ZONA ZA KUHANJE TE NAMJEŠTANJE RAZINE SNAGE**

OFF ||||| 18 P

Aktiviranje zona za kuhanje:

Prst vodoravno pomaknite preko klizne tipkovnice (KLIZAČA) željene zone kuhanja da biste je uključili i namjestili snagu. Razina će se prikazati pored područja zajedno sa svjetlom pokazivača koji prikazuju uključenu zonu kuhanja. Gumb "P" može se upotrijebiti za odabir funkcije brzog zagrijavanja (Booster)..

Deaktiviranje zona za kuhanje:

Odaberite gumb "OFF" (Isključi) na početku klizne tipkovnice.

**ZAKLJUČAVANJE UPRAVLJAČKE PLOČE**

Zaključajte postavke te tako spriječite da se ploča slučajno uključi tako da pritisnete OK/Gumb za zaključavanje tipki i držite 3 sekunde. Zvučni signal i svjetlo upozorenja iznad simbola označavaju da je ta funkcija aktivirana. Upravljačka ploča je zaključana, osim funkcije isključeno (☐). Za otključavanje upravljačkih tipki, ponovite postupak za aktiviranje.

**MJERAČ VREMENA**

Mjerač vremena upravlja svim zonama kuhanja.

Aktiviranje mjerača vremena:

Pritisnite gumb "+" ili "-" za postavljanje željenog vremena na zoni za kuhanje koja je u uporabi. Svjetlo pokazivača uključit će zajedno s pripadajućim simbolom ⌚. Kada postavljeno vrijeme prođe, oglasit će se zvučni signal, a zona za kuhanje će se automatski ugaziti.

Vrijeme se može promijeniti u bilo kojem trenutku i nekoliko mjerača vremena može se istovremeno uključiti.

Kada su 2 mjerača vremena na istoj strani štednjaka istovremeno uključena, "Indikator odabira zone" treperi i pripadajuće odabrano vrijeme kuhanja prikazano je na središnjem zaslonu.

Deaktiviranje mjerača vremena:

Pritisnite gumb "+" i "-" zajedno sve dok se mjerač vremena ne deaktivira.

**POKAZIVAČ MJERAČA VREMENA**

Ovo LED svjetlo (kada je uključeno) označava da je mjerač vremena postavljen za tu zonu kuhanja.

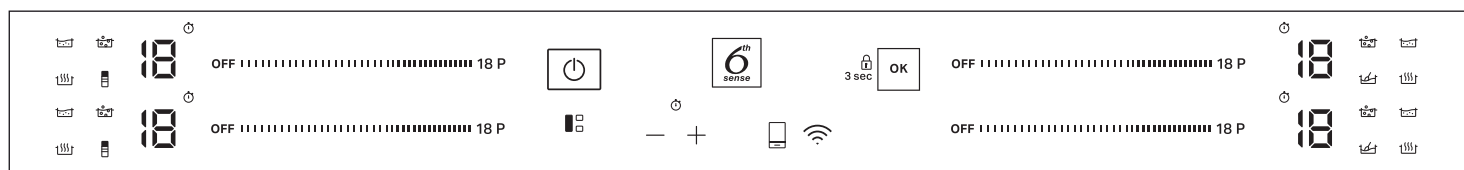
FUNKCIJE**FLEXISIDE**

Kada odaberete gumb "FLEXISIDE", možete kombinirati dvije zone kuhanja i upotrebljavati ih pri istoj snazi koja pokriva cijelu površinu s velikim loncem ili djelomičnu s okruglim/ovalnim loncem.

Funkcija uvijek ostaje uključena i kada upotrebljavate samo jedan lonac, može se pomicati po cijelom području. U ovom se slučaju obje lijeve klizne tipkovnice mogu upotrebljavati neovisno jedna o drugoj.

Pogodno je za kuhanje u ovalnim ili pravokutnim posudama ili s držačima za posude.

Funkciju isključite tako da pritisnete tipku "FLEXISIDE".

NAPOMENA: Posebne se funkcije ne mogu odabrati kada se upotrebljava ova značajka.

VAŽNO: Postavite lonce u središte zone kuhanja tako da pokrivaju najmanje jednu referentnu točku (kako je prikazano u nastavku).

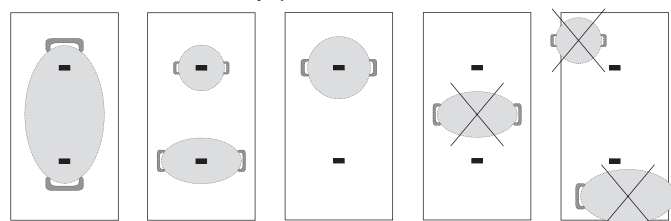



6TH SENSE

Gumb "6th Sense" aktivira posebne funkcije.

Stavite posudu na željeno mjesto i odaberite zonu za kuhanje.

Pritisnite gumb "6th Sense". Na zaslonu odabranog područja prikazat će se "A". Pokazivač za prvu posebnu funkciju koja je na raspolaganju za tu zonu za kuhanje će svijetliti.

Odaberite željenu posebnu funkciju pritiskom na gumb "6th Sense" jedan ili više puta.

Funkcija se aktivira pritiskom na gumb za potvrdu.

Da biste odabrali neku drugu posebnu funkciju, pritisnite "OFF" i zatim gumb "6th Sense" da biste odabrali traženu funkciju.

Posebnu funkciju možete isključiti i vratiti se u ručni način rada tako da pritisnete "OFF".

Ploča za kuhanje unaprijed postavlja razinu napajanja prilikom upotrebe posebnih funkcija i ona se ne može mijenjati.



OTAPANJE

Ova funkcija omogućava postizanje idealne temperature za otapanje hrane te održavanje stanja hrane bez opasnosti da zagori.

Ovo je vrlo prikladna metoda jer ne uništava osjetljivu hranu kao što je čokolada te sprečava da se zalijepi na posudu.



ODRŽAVANJE TOPLINE

Ova funkcija omogućava držanje hrane na idealnoj temperaturi, obično nakon što je kuhanje dovršeno, ili pri vrlo sporom reduciranju tekućine.

Pogodna za serviranje hrane na savršenoj temperaturi.



VRENJE

Ova je funkcija pogodna za održavanje temperature vrenja što vam omogućava da hranu kuhate dulje vrijeme bez opasnosti da zagori.

Pogodno za dugo kuhanje (riža, umaci, pečenja) s tekućim umacima



KLJUČANJE

Ova funkcija omogućava da voda proključa i nastavi ključati uz nižu potrošnju energije.

U lonac je potrebno staviti oko 2 litre vode (po mogućnosti sobne temperature).

U svakom slučaju preporučamo korisnicima da nadziru vreću vodu te da redovno provjeravaju količinu preostale vode.

Ako su lonci veliki i ako je količina vode veća od 2 litre, preporučujemo upotrebu poklopca da bi se postiglo kraće vrijeme ključanja.



CHEF CONTROL

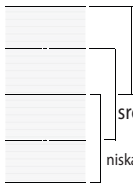

visoka

srednja

niska

Fleksibilna je zona podijeljena na tri zone kuhanja (pogledajte sliku) koja je uključena na unaprijed zadanu razinu snage (visoka, srednja ili niska) ovisno o položaju lonca/tave: pomičite lonac/tavu preko površine da biste nastavili kuhanje na različitoj temperaturi, a da niste morali upotrebljavati komande.



GUMB WI-FI

Način spajanja ploče za kuhanje na Wi-Fi mrežu

Spajanje ploče za kuhanje na korisnikovu Wi-Fi mrežu pomoću mobilne aplikacije: uključite ploču za kuhanje, pritisnite i najmanje 1 sekundu zadržite gumb Wi-Fi (kad se dodirne oglašava se zvuk), ali ne dulje od 2 sekunde.

POKAZIVAČI



PREOSTALA TOPLINA

Ako se na zaslonu prikaže "H", to znači da je zona kuhanja vruća. Indikator se uključuje čak i ako zona nije aktivirana, ali se zagrijala upotrebom obližnjih zona ili zato što je na nju postavljen vrući lonac.

Kada se zona kuhanja ohladi, slovo "H" nestaje.

Kada se otpusti, čuje se dugi zvuk. Pratite upute u mobilnoj aplikaciji. Ako se drugi zvuk prije onog duljeg ne čuje, veza s korisnikovom Wi-Fi mrežom preko gumba usmjerivača WPS uključena je (pogledajte sljedeći odlomak); pročitajte odlomak „POSTUPAK PONOVOG POSTAVLJANJA WI-FI VEZE“ ako ne želite pratiti ovaj postupak i ponovno pokrenuti spajanja na Wi-Fi mrežu s pomoću mobilne aplikacije.

Spajanje ploče za kuhanje na korisnikovu Wi-Fi mrežu pomoću gumba WPS usmjerivača: uključite ploču za kuhanje, pritisnite gumb Wi-Fi (kada se dodirne, oglašava se zvuk) i držite ga pritisnutim 3 sekunde dok se ne oglasi drugi zvuk, tada otpustite gumb. Kada se otpusti, čuje se dugi zvuk. Pritisnite gumb WPS na svom usmjerivaču u roku od najviše dvije minute. Pratite upute u mobilnoj aplikaciji.

NAPOMINJEMO: ako korisnik spoji ploču za kuhanje, no kasnije odluči da ne želi upotrebljavati funkciju Wi-Fi, veza se može prekinuti u bilo kojem trenutku prema postupku opisanom u nastavku: dok je ploča za kuhanje uključena, pritisnite gumb Wi-Fi (kada se dodirne, oglašava se zvuk) i držite ga pritisnutim 7 sekundi dok se ne oglasi drugi zvuk, tada otpustite gumb. Kada se otpusti, čuje se dugi zvuk. Da biste ponovno spojili ploču za kuhanje, pritisnite gumb Wi-Fi (kada se dodirne, oglašava se zvuk) i držite ga pritisnutim 3 sekundi dok se ne oglasi drugi zvuk, tada otpustite gumb. Kada se otpusti, čuje se dugi zvuk. Ovaj postupak omogućava obnavljanje veze, a da se ne upotrebljavaju upute putem mobilne aplikacije.



GUMB ZA DALJINSKO UPRAVLJANJE

Način potvrde naredbi poslanih putem mobilne aplikacije

Kada ploča za kuhanje dobije naredbu s daljinskog upravljača (npr.: pametnog telefona ili tableta, a putem mobilne aplikacije), korisnik je mora potvrditi pritiskom na gumb za daljinsko upravljanje: uključite ploču za kuhanje i držite gumb za daljinsko upravljanje pritisnutim na najmanje 1 sekundu (kada se dodirne, oglašava se zvuk). Kada se otpusti, čuje se dugi zvuk.

Način odspajanja ploče za kuhanje s Wi-Fi mreže

Ploča za kuhanje može se odspojiti s korisnikove Wi-Fi mreže (npr. kada se mora zamijeniti usmjerivač) na sljedeći način: uključite ploču za kuhanje, pritisnite gumb za daljinsko upravljanje (kada se dodirne, oglašava se zvuk) i držite ga pritisnutim 7 sekundi dok se ne oglasi drugi zvuk, tada otpustite gumb. Kada se otpusti, čuje se dugi zvuk.

Postupak ponovnog postavljanja Wi-Fi veze

U slučaju da je odabran neodgovarajući postupak spajanja ili ako je bilo koji gore opisani postupak bilo potrebno prekinuti prije završetka (ploča za kuhanje još nije spojena na mrežu): uključite ploču za kuhanje, pritisnite gumb za daljinsko upravljanje (kada se dodirne, oglašava se zvuk) i držite ga pritisnutim 7 sekundi dok se ne oglasi drugi zvuk, tada otpustite gumb. Kada se otpusti, čuje se dugi zvuk.

U slučaju da postupak ponovnog postavljanja nije uspješno završen (ako se nije čuo dugi zvuk), ploču za kuhanje odspojite iz električne mreže na najmanje 20 sekundi pa ju ponovno spojite na nju; zatim postupak ponovnog postavljanja ponovite od početka.



POSUDA NIJE PRAVILNO STAVLJENA ILI JE NEMA

Ovaj se simbol prikazuje ako posuda nije prikladna za kuhanje na indukcijskoj ploči, nije dobro namještena ili nije odgovarajuće veličine za odabranu zonu za kuhanje. Ako se u roku od 30 sekundi ne utvrdi prisutnost posude, zona za kuhanje se isključuje.

TABLICA KUHANJA

Tablica kuhanja donosi primjer vrste kuhanja za svaku postavku razine. Stvarna snaga svake razine snage ovisi o dimenzijama zone kuhanja.

RAZINA SNAGE		VRSTA PRIPREME JELA	RAZINA UPOTREBE (označava iskustvo u kuhanju i navike)
Najveća snaga	P	Brzo zagrijavanje/Booster	Pogodno za brzo povećanje temperature hrane sve do brzog ključanja (za vodu) ili za brzo podgrijavanje tekućina za kuhanje.
	14 – 18	Prženje – vrenje	Pogodno za zapeći hranu, početak kuhanja, prženje zamrznutih proizvoda, brzo ključanje tekućina.
		Jače završno pečenje – pirjanje – kuhanje – pečenje na roštilju	Pogodno za dinstanje, održavanje jakog ključanja, kuhanje i roštiljanje.
	10 – 14	Jače završno pečenje – kuhanje – kuhanje gulaša i ragu – pirjanje – pečenje na roštilju	Pogodno za dinstanje, održavanje laganog ključanja, kuhanje i roštiljanje te za zagrijavanje dodatnog pribora.
		Kuhanje – pirjanje – dinstanje – roštiljanje – kuhanje dok ne postane kremasto	Pogodno za pirjanje, održavanje laganog ključanja, kuhanje i roštiljanje (dulje vrijeme).
	5 – 9	Kuhanje – vrenje, zgušnjavanje – kuhanje dok ne postane kremasto	Pogodno za recepte sa sporim kuhanjem (riža, umaci, pečenja, riba) s tekućinama (npr. voda, vino, juha, mlijeko) te za kuhanje tjestenine dok ne postane kremasta. Pogodno za recepte sa sporim kuhanjem (količine ispod 1 litre: riža, umaci, pečenja, riba) s tekućinama (npr. voda, vino, juha, mlijeko).
	1 – 4	Otapanje – odmrzavanje	Pogodno za omekšavanje maslaca, nježno otapanje čokolade, odmrzavanje manjih komada hrane.
Održavanje topline hrane – kuhanje rižota dok ne postane kremast		Pogodno za održavanje malih porcija upravo skuhanе hrane toplim te za dobivanje kremastog rižota.	
Nulta snaga	OFF	–	Hob in stand-by or off mode (possible end-of-cooking residual heat, indicated by an "H").

ODRŽAVANJE I ČIŠĆENJE



UPOZORENJE

- **Ne upotrebljavajte pribor za parno čišćenje.**
- **Prije čišćenja provjerite jesu li zone za kuhanje isključene i je li indikator preostale topline (H) isključen.**

Važno:

- Ne upotrebljavajte abrazivne spužve ili spužve za ribanje jer one mogu oštetiti staklo.
- Nakon svake upotrebe očistite ploču (kada se ohladi) kako biste uklonili ostatke i mrlje od ostataka hrane.
- Neodgovarajuće očišćena površina može smanjiti osjetljivost gumba upravljačke ploče.
- Upotrijebite strugač samo ako ima ostataka zalijepljenih na štednjak. Pratite upute proizvođača strugača da biste izbjegli grebanje stakla.
- Šećer ili hrana koja sadrži puno šećera može oštetiti ploču i mora se odmah ukloniti.
- Sol, šećer i pijesak mogli bi prouzročiti ogrebotine na staklenoj površini.
- Koristite meku krpnu, kuhinjske ručnike koji upijaju tekućinu ili posebna sredstva za čišćenje ploča (u skladu s uputama proizvođača).
- Posude bi se mogle micati ili vibrirati zbog prolivene tekućine u zonama za kuhanje.
- Dobro osušite ploču nakon čišćenja.

Ako se na staklu prikazuje iXelium™ logo, to znači da je ploča za kuhanje tretirana iXelium™ tehnologijom, što je ekskluzivna Whirlpool završna obrada koja osigurava savršene rezultate čišćenja kao i dulji sjaj ploče za kuhanje.

Za čišćenje iXelium™ ploča za kuhanje, slijedite ove preporuke:

- Upotrijebite meku krpnu (najbolja je od mikrovlakana) navlaženu vodom ili uobičajenim sredstvom za pranje suđa.
- Za najbolje rezultate ostavite vlažnu krpicu na staklenoj površini ploče nekoliko minuta.

RJEŠAVANJE PROBLEMA

- Uvjerite se da napajanje nije isključeno.
- Ako nakon uporabe ne možete isključiti ploču, iskopčajte je iz struje.
- Ako se na zaslonu nakon uključivanja ploče prikazuju slovno-brojčani znakovi, upute potražite u sljedećoj tablici.

Napomena: Voda, tekućina prolivena iz posude ili bilo kakvi predmeti na gumbima ploče mogu slučajno aktivirati ili deaktivirati funkciju zaključavanja upravljačke ploče.

KOD PRIKAZA	OPIS	MOGUĆI UZROCI	RJEŠENJE
F0E1	Posude je otkriveno, ali nije kompatibilno sa zatraženim načinom rada.	Posude nije dobro postavljeno na zonu kuhanja ili nije kompatibilno s jednom ili više zona kuhanja.	Dva puta pritisnite gumb Uključivanje/Isključivanje (On/Off) da biste uklonili kod F0E1 i obnovili rad zone kuhanja. Tada pokušajte upotrijebiti posude na drugoj zoni kuhanja ili upotrijebite drugo posude.
F0E7	Neppravilno priključivanje kabela za napajanje.	Priključak napajanje nije točno onakav kakav je naveden u dijelu "PRIKLJUČIVANJE NA ELEKTRIČNU MREŽU".	Priključak napajanja namjestite prema dijelu "PRIKLJUČIVANJE NA ELEKTRIČNU MREŽU".
F0EA	Upravljačka ploča se isključuje zbog pretjerano visokih temperatura.	Unutarnja temperatura elektroničkih dijelova je previsoka.	Pričekajte da se ploča ohladi prije ponovne upotrebe.
F0E9	Zona kuhanja isključuje se kada je temperatura previsoka.	Unutarnja temperatura elektroničkih dijelova je previsoka.	Pričekajte da se zona kuhanja ohladi prije ponovne upotrebe.
F0E2, F0E4, F0E6, F0E8, F0EC, F1E1, F2E1, F6E1, F6E3, F7E5, F7E6	Isključite napajanje ploče za kuhanje. Pričekajte nekoliko sekundi, a zatim ponovno spojite ploču za kuhanje na električnu mrežu. Ako se problem i dalje pojavljuje, obratite se servisu i navedite kod pogreške koji se prikazuje na zaslonu.		
d E [kada je štednjak isključen]	Štednjak ne uključuje zagrijavanje. Funkcije se ne uključuju.	Uključen je POKAZNI NAČIN RADA.	Pratite upute u dijelu "POKAZNI NAČIN RADA".
Wi-Fi LED žaruljica: Uklj. (stalno) REM LED žaruljica: sporo treperi (1 s uklj./1 s isklj.)	Ploča za kuhanje ne radi. Gumbi ne odgovaraju	U tijeku je ažuriranje softvera (može trajati i više od sat vremena).	Pričekajte da ažuriranje završi prije ponovne upotrebe ploče za kuhanje.
npr.  → -	Ploča za kuhanje ne dopušta uključivanje posebne funkcije.	Regulator snage ograničava razine snage u skladu s maksimalnom vrijednosti koja je postavljena za ploču za kuhanje.	Pogledajte odjeljak "Postavljanje snage".
npr.  → 5 [Razina snage niža je od zatražene]	Ploča za kuhanje automatski postavlja minimalnu razinu snage da bi se osiguralo da se zona za kuhanje može upotrebljavati.	Regulator snage ograničava razine snage u skladu s maksimalnom vrijednosti koja je postavljena za ploču za kuhanje.	Pogledajte odjeljak "Postavljanje snage".

ČPP O WI-FI

Koji se protokoli Wi-Fi podržavaju?

Ugrađeni Wi-Fi adapter podržava Wi-Fi b/g/n za europske države.

Koje postavke treba konfigurirati u softveru usmjerivača?

Potrebne su sljedeće postavke usmjerivača: omogućeno 2,4 GHz, Wi-Fi b/g/n, uključeno DHCP i NAT.

Koja je podržana verzija WPS-a?

WPS 2.0 ili noviji. Provjerite dokumentaciju usmjerivača.

Ima li nekih razlika između upotrebe pametnog telefona (ili tableta) s operacijskim sustavom Android ili iOS?

Možete upotrebljavati bilo koji operacijski sustav, nema razlika.

Mogu li upotrijebiti 3G mobilnu mrežu umjesto usmjerivača?

Da, ali usluge oblaka napravljene su za uređaje koji su stalno spojeni na internet.

Kako se može provjeriti radi li kućna internetska veza i je li uključena bežična funkcija?

Možete potražiti svoju mrežu na pametnom uređaju. Deaktivirajte sve druge podatkovne veze prije toga.

Kako mogu provjeriti je li uređaj povezan s mojom kućnom bežičnom mrežom?

Pristupite konfiguraciji svog usmjerivača (pogledajte priručnik usmjerivača) i provjerite je li MAC adresa uređaja navedena na stranici bežično povezanih uređaja.

Gdje se može pronaći MAC adresa uređaja?

Na uređaju se nalazi naljepnica sa SAID i MAC adresom na staklu. MAC adresa sastoji se od kombinacije brojki i slova i započinje sa "88:e7".

Kako se može provjeriti je li bežična funkcija omogućena?

S pomoću svog pametnog uređaja i aplikacije 6th Sense Live provjerite je li mreža uređaja vidljiva i povezana s oblakom.

Postoji li nešto što može spriječiti da signal dođe do uređaja?

Provjerite da povezani uređaji ne troše sav dostupni signal. Provjerite da broj uređaja s omogućenom značajkom Wi-Fi ne prekoračuje najveći dopušteni broj uređaja na usmjerivaču.

Koliko usmjerivač mora biti udaljen od uređaja?

Obično je Wi-Fi signal dovoljno snažan za pokrivanje nekoliko prostorija, ali to uvelike ovisi o materijalu od kojeg su izrađeni zidovi. Jačinu signala možete provjeriti postavljanjem pametnog uređaja pored kućanskog uređaja.

Što se može napraviti ako bežična veza ne dopire do uređaja?

Možete upotrijebiti posebne uređaje za povećanje pokrivenosti mrežom Wi-Fi u vašem domu, primjerice pristupne točke, ponavljače Wi-Fi signala i pojačivače signala za premošćenje strujnim vodom (ne isporučuje se s uređajem).

Kako se može pronaći naziv i lozinka za bežičnu mrežu?

Pogledajte dokumentaciju usmjerivača. Obično se na usmjerivaču nalazi naljepnica s informacijama koje su potrebne za otvaranje stranice za postavljanje uređaja s pomoću povezanog uređaja.

Što se može učiniti ako moj usmjerivač upotrebljava Wi-Fi kanal iz susjedstva?

Prinudno postavite usmjerivač da upotrebljava vaš kućni Wi-Fi kanal.

Što se može učiniti ako se na LED svjetlo za Wi-Fi trepće ili ako uređaj ne može uspostaviti sigurnu vezu s kućnim usmjerivačem?

Uređaj se može uspješno povezati s usmjerivačem, ali ne može pristupiti internetu. Kako bi se uređaj spojio na internet, morate provjeriti postavke usmjerivača i/ili pružatelja usluge.

Postavke usmjerivača: Opcija NAT mora biti uključena, a vatrozid i DHCP pravilno konfigurirani. Podržano šifriranje lozinki: WEP, WPA, WPA2. Ako želite isprobati neku drugu vrstu šifriranja, pogledajte priručnik usmjerivača. Postavke pružatelja usluge: Ako vaš pružatelj internetskih usluga fiksno odredio broj MAC adresa koje se mogu spojiti na internet, možda nećete moći povezati svoj uređaj na oblak. MAC adresa uređaja ujedno je i njegova jedinstvena identifikacijska oznaka. Zatražite od svog pružatelja internetskih usluga postupak za povezivanje uređaja koja nisu računala s internetom.

Kako se može provjeriti prenos li se podaci?

Nakon postavljanja mreže isključite napajanje, pričekajte 20 sekundi i zatim uključite uređaj: Provjerite prikazuje li se UI status uređaja u aplikaciji. Nekim postavkama potrebno je nekoliko sekundi da se prikažu u aplikaciji.

Kako se može promijeniti Whirlpool račun, a da se pritom zadrže svi povezani uređaji?

Možete stvoriti novi račun ali nemojte zaboraviti ukloniti uređaje sa starog računa prije nego što ćete ih prebaciti na novi.

Zamijenio sam usmjerivač, što trebam napraviti?

Ako možete zadržati prethodni naziv mreže i lozinku na novom usmjerivaču, tada ne morate ništa napraviti jer će se uređaj automatski povezati.

Alternativno, da biste spojili uređaj na novu mrežu Wi-Fi samo pritisnite "+" na početnoj stranici aplikacije a da ne tražite uređaj i pratite upute aplikacije.

ZVUKOVI TIJEKOM RADA

Indukcijske ploče mogu zviždati ili pucketati tijekom rada. Te zvukove zapravo proizvode posude, a povezani su s karakteristikama dna posude (na primjer, ako je dno napravljeno od više različitih slojeva materijala ili ako je nepravilno).

Ti zvukovi mogu ovisiti o vrsti posuda koje koristite i količini namirnica koje one sadrže te ne predstavljaju nikakav kvar.

POSTPRODAJNI SERVIS

Kako bismo vam mogli pružiti potpuniju pomoć, registrirajte svoj uređaj na adresi www.whirlpool.eu/register.

PRIJE NEGO ŠTO KONTAKTIRATE POSTPRODAJNI SERVIS:

1. Pogledajte možete li sami riješiti problem uz pomoć prijedloga danih u **VODIČ ZA RJEŠAVANJE PROBLEMA**.
2. Isključite i ponovno uključite uređaj kako biste provjerili je li kvar uklonjen.

AKO SE I NAKON NAVEDENIH PROVJERA KVAR I DALJE JAVLJA, OBRATITE SE NAJBЛИŽEM POSTPRODAJNOM SERVISU.

Za pomoć nazovite broj u knjižici jamstva ili slijedite upute na webmjestu www.whirlpool.eu.

Kada kontaktirate korisničku službu uvijek navedite:

- kratki opis kvara,
- vrstu i točan model uređaja;

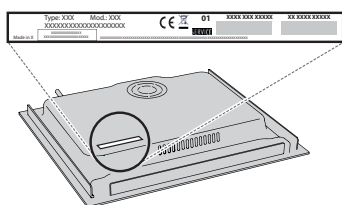

- serijski broj (broj iza riječi SN na nazivnoj pločici na dnu uređaja). Serijski je broj naveden i u dokumentaciji;

SERVICE

SN 000000000000



- svoju punu adresu;
- svoj telefonski broj.

Ako je popravak potreban obratite se ovlaštenom Postprodajnom servisu (kako bi se jamčila uporaba originalnih rezervnih dijelova i ispravan popravak).

U slučaju upuštene montaže (u ravnini) nazovite servis i nabavite komplet vijaka 4801 211 00112.

U slučaju instalacije koja nije preko ugradbene pećnice, obratite se postprodajnoj službi da biste kupili komplet za odvajanje C00628720 (ploča za kuhanje od 60 i 65 cm) ili C00628721 (ploča za kuhanje od 77 cm).

Ako ne želite kupiti komplet za odvajanje provjerite je li razdjelnik ugrađen prema uputama za instalaciju.